



■ **Стандартные цилиндры по DIN ISO 6432**

■ **Хорошая динамика благодаря минимальному усилию страгивания**

■ **Отвечают самым высоким требованиям к рабочим характеристикам, сроку службы и нагрузочной способности**

■ **Плюс полный набор принадлежностей**

Соответствуют директиве АТЕХ по использованию в потенциально взрывоопасной среде

→ www.festo.com/en/ex

Стандартные цилиндры DSNU/DSN/ESNU/ESN по ISO 6432

FESTO

Особенности

Стандартные цилиндры по ISO
ISO 6432

1.1

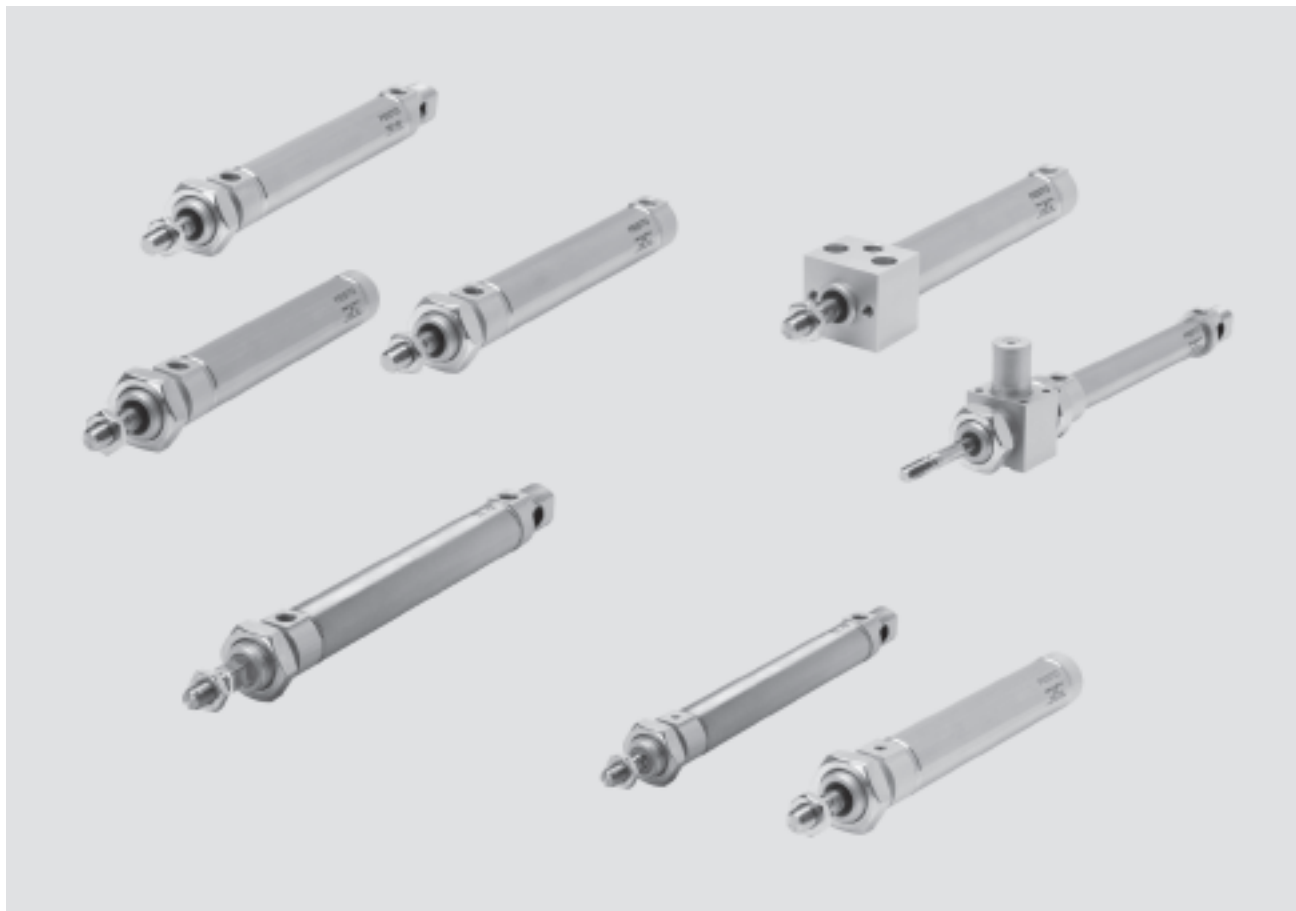

Оптимальный набор

- Хорошие рабочие характеристики и долгий срок службы благодаря полированной твердой поверхности корпуса цилиндра
- Шток и корпус цилиндра выполнены из нержавеющей стали

Больше, чем стандарт



ISO 6432
DIN ISO 6432
CETOP RP 52 P



- Круглые цилиндры с диаметром поршня 8...25 мм, отвечающие стандартам ISO 6432, DIN ISO 6432, CETOP RP 52 P. Варианты базируются на этих стандартах. Не подлежат ремонту.
- Крышка завальцована в корпус.

Функциональность

- Три различных варианта крышек означают множество вариантов монтажа и экономию пространства.

Варианты

- Без проворота
- Двусторонний шток
- С или без опроса положений
- Нерегулируемое или регулируемое демпфирование конечных положений
- Дополнительные варианты штока

Стандартные цилиндры DSNU/DSN/ESNU/ESN по ISO 6432

Особенности

Стандартные варианты

Двустороннего действия

Базовая версия
DSNU/DSN

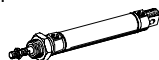

С опросом положений
Нерегулируемое
демпфирование в конце хода

DSNU-P-A

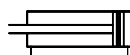

С опросом положений
Регулируемое
демпфирование в конце хода

DSNU-PPV-A

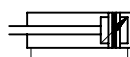

Без опроса положений
Нерегулируемое
демпфирование в конце хода

DSN-P



Без опроса положений
Регулируемое
демпфирование в конце хода

DSN-PPV

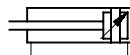

Одностороннего действия

Базовая версия
ESNU/ESN

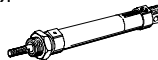

С опросом положений
Нерегулируемое
демпфирование в конце хода

ESNU-P-A

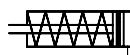

Без опроса положений
Нерегулируемое
демпфирование в конце хода

ESN-P

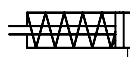

Двустороннего действия Без проворота

Базовая версия
DSNU-Q



С опросом положений
Нерегулируемое
демпфирование в конце хода

DSNU-P-A-Q

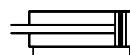

только Ø 12

С опросом положений
Регулируемое
демпфирование в конце хода

DSNU-PPV-A-Q

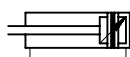

только Ø 16 ... 25

Варианты из модульной системы

Базовая версия
DSNU/ESNU

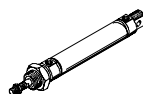

S2: Двусторонний шток



K8: Удлиненный шток



Осевой подвод воздуха

DSNU-MA/ESNU-MA

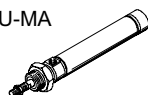

K2: Удлиненная внешняя
резьба на штоке



S6: Термостойкие уплотнения
макс. до 150°C



Боковой подвод воздуха

DSNU-MQ

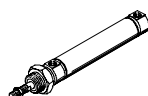

K6: Укороченная внешняя
резьба на штоке



S10: Малая скорость
(постоянное движение)



С прямым монтажом

DSNU-MH

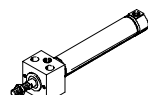

K3: Внутренняя резьба
на штоке



S11: Низкое трение



С фиксатором штока

DSNU-...-KP

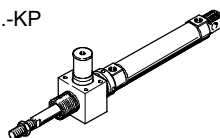

K5: Специальная резьба
на штоке



R3: Сильная
антикоррозионная защита



Стандартные цилиндры DSNU/DSN по ISO 6432

FESTO

Обзор продукции

Стандартные цилиндры по ISO
ISO 6432
1.1

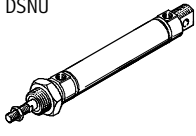
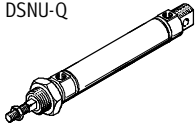
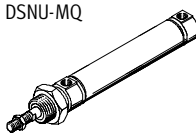
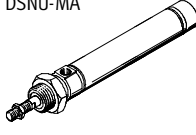
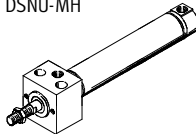
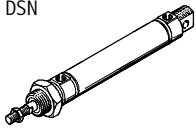
Функция	Конструкция	Поршень \varnothing [мм]	Ход [мм]	Произ- вольный ход ¹⁾ [мм]	Шток						
					Двусто- ронний S2	Удлинен- ный K8	Наружная резьба			Внутр. резьба K3	
							Удлинен- ная K2	Укорочен- ная K6	Спец. резьба K5		
Двусторон- него действия	Базовый вариант с опросом положения										
		DSNU	8, 10	10, 25, 40, 50,	1 ... 100	■	■	■	■	■	■
			12, 16	80, 100, 125,	1 ... 200						
			20	160, 200, 250,	1 ... 320						
			25	300, 320, 400, 500	1 ... 500						
	Без проворота										
		DSNU-Q	12, 16	–	5 ... 160	■	■	■	■	■	■
			20	–	5 ... 200						
			25	–	5 ... 250						
	Боковой подвод воздуха										
		DSNU-MQ	8, 10	–	1 ... 100	–	■	■	■	■	■
			12, 16	–	1 ... 200						
			20	–	1 ... 320						
			25	–	1 ... 500						
	Осевой подвод воздуха										
		DSNU-MA	8, 10	–	1 ... 100	–	■	■	■	■	■
			12, 16	–	1 ... 200						
			20	–	1 ... 320						
			25	–	1 ... 500						
	Прямой монтаж										
	DSNU-MH	8, 10	–	1 ... 100	–	■	■	■	■	■	
		12, 16	–	1 ... 200							
		20	–	1 ... 320							
		25	–	1 ... 500							
Базовый вариант без опроса положений											
	DSN	8, 10	10, 25, 40, 50,	1 ... 100	■	–	–	–	–	–	
		12, 16	80, 100, 125,	1 ... 200							
		20	160, 200, 250,	1 ... 320							
		25	300, 320, 400, 500	1 ... 500							

1) Цилиндры с датчиком положения должны иметь ход минимум 10 мм для точного измерения

Стандартные цилиндры DSNU/DSN по ISO 6432

FESTO

Обзор продукции

Конструкция	Демпфирование		Опрос положений	Фиксатор штока	Термостойкие уплотнения	Малая скорость (пост. движ.)	Низкое трение	Защита от коррозии	→ Стр.
	Нерегулируемое	Регулир. с $\varnothing 16$							
	P	PPV ²⁾	A	KP	S6	S10	S11	R3	
Базовый вариант с опросом положения									
DSNU	■	■	■	■	■	■	■	■	1/1.1-11
Без проворота									
DSNU-Q	■ $\varnothing 12$	■ $\varnothing 16 \dots 25$	■	■	-	-	-	■ $\varnothing 12 \dots 25$	1/1.1-19
Боковой подвод воздуха									
DSNU-MQ	■	■	■	■	■	-	-	■	1/1.1-11
Осевой подвод воздуха									
DSNU-MA	■	-	■	■	■	-	-	■	1/1.1-11
Прямой монтаж									
DSNU-MH	■	■	■	-	■	-	-	■	1/1.1-11
Базовый вариант без опроса положений									
DSN	■	■	-	-	-	-	-	-	1 / 1.1-38

2) Для модульный начиная с $\varnothing 12$ мм

Стандартные цилиндры по ISO
ISO 6432
1.1

Стандартные цилиндры DSNU/DSN по ISO 6432

FESTO

Обзор продукции

Стандартные цилиндры по ISO
ISO 6432

1.1

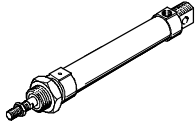
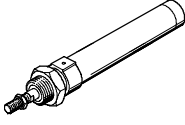
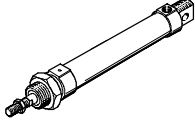
Функция	Конструкция	Поршень \varnothing [mm]	Ход [mm]	Произвольный ход ¹⁾ [mm]	Нерегулируемое демпфирование P	Опрос положений A
Одно- стороннего действия	Базовый вариант с опросом положений					
	ESNU 	8, 10, 12, 16, 20, 25	10, 25, 50	1 ... 50	■	■
	Осевой подвод воздуха					
	ESNU-MA 	8, 10, 12, 16, 20, 25	–	1 ... 50	■	■
	Базовый вариант без опросом положений					
	ESN 	8, 10, 12, 16, 20, 25	10, 25, 50	1 ... 50	■	–

1) Цилиндры с датчиком положения должны иметь ход минимум 10 мм для точного измерения

Стандартные цилиндры DSNU/DSN по ISO 6432

FESTO

Обзор продукции

Конструкция	Шток					→ Стр.
	Удлиненный K8	Наружная резьба			Внутренняя резьба K3	
		Удлиненная K2	Укороченная K6	Спец. резьба K5		
Базовый вариант с опросом положений						
ESNU	■	■	■	■	■	1/1.1-30
Осевой подвод воздуха						
ESNU-MA	■	■	■	■	■	1/1.1-30
Базовый вариант без опросом положений						
ESN	-	-	-	-	-	1 / 1.1-44

Стандартные цилиндры по ISO
ISO 6432

1.1

Стандартные цилиндры DSNU/DSN/ESNU/ESN по ISO 6432

FESTO

Обзор периферии

Стандартные цилиндры по ISO
ISO 6432

1.1

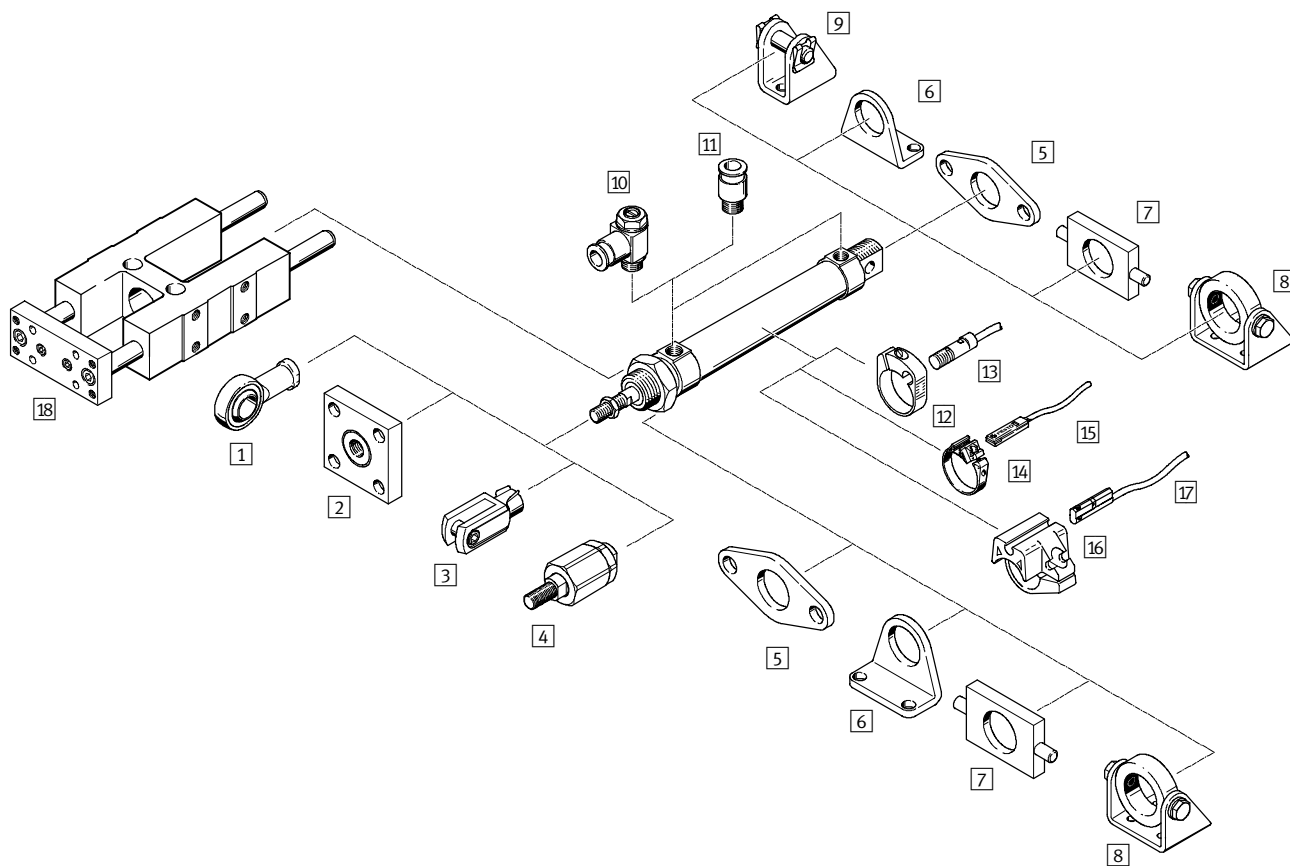

Варианты

DSNU-MQ

DSNU-MA

DSNU-MH

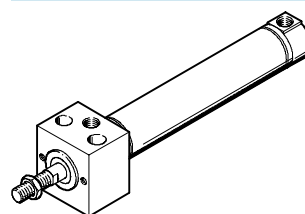
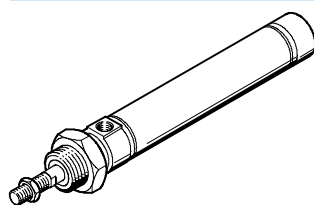
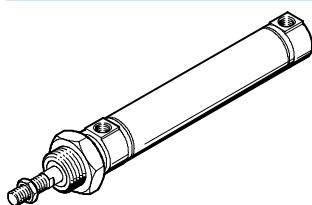

DSNU-Q

DSNU-KP

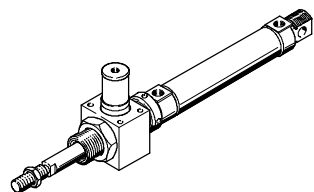
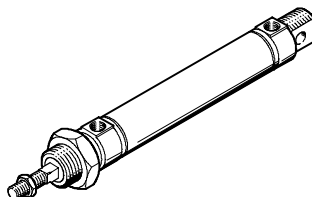

Стандартные цилиндры DSNU/DSN/ESNU/ESN по ISO 6432

FESTO

Обзор периферии

Монтажные элементы и принадлежности								
	DSNU/ ESNU	DSNU/ ESNU MA	DSNU			DSNU-Q	DSN/ ESN	→ Стр.
			MQ	MH	KP			
1	Шарнирная головка SGS/CRSGS	■	■	■	■	■	■	1 / 1.1-51
2	Соед. деталь KSG/KSZ	■	■	■	■	■	■	1 / 1.1-51
3	Вилка SG/CRSG	■	■	■	■	■	■	1 / 1.1-51
4	Самонастраивающийся адаптер штока FK	■	■	■	■	■	■	1 / 1.1-51
5	Монтажный фланец FBN/CRFBN	■	■	■	-	■	■	1 / 1.1-49
6	Монтажные лапы HBN/CRHBN	■	■	■	-	■	■	1 / 1.1-48
7	Цапфа WBN	■	■	■	-	■	■	1 / 1.1-50
8	Цапфа SBN	■	■	■	-	■	■	1 / 1.1-50
9	Опорная стойка LBN/CRLBN	■	-	-	-	■	■	1 / 1.1-50
10	Дроссель с обратным клапаном GRLA/GRLZ/CRGRLA	■	■	■	■	■	■	1 / 1.1-55
11	Цанговый штуцер QS	■	■	■	■	■	■	Том 3 www.festo.com
12	Монтажный набор датчика SMBR/CRSMBR	■	■	■	■	■	-	1 / 1.1-52
13	Датчики положения SMEO/SMTO/CRSMEO-4	■	■	■	■	■	-	1 / 1.1-52
14	Монтажный набор датчика SMBR-8	■	■	■	■	■	-	1 / 1.1-53
15	Датчики положения SME/SMT-8	■	■	■	■	■	-	1 / 1.1-53
16	Монтажный набор датчика SMBR-10	■	■	■	■	■	-	1 / 1.1-54
17	Датчики положения SME/SMT-10	■	■	■	■	■	-	1 / 1.1-54
18	Направляющая FEN	■	■	■	-	-	■	1 / 1.1-51

Стандартные цилиндры по ISO
ISO 6432
1.1

Варианты монтажа

На передней и задней крышках

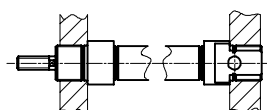

С помощью гайки

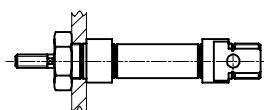

Цапфа

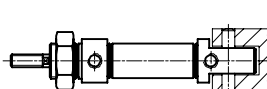

Варианты монтажа с монтажными принадлежностями

На одной лапе (малые хода)

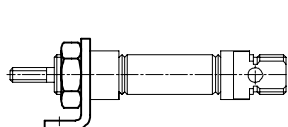

Монтажные лапы

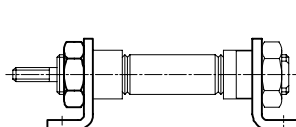

Монтажный фланец

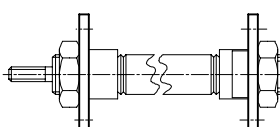

Цапфа

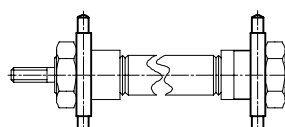

Стандартные цилиндры DSNU/DSN/ESNU/ESN по ISO 6432

FESTO

Система обозначений

Стандартные цилиндры по ISO
ISO 6432

1.1

		DSNU	–	25	–	80	–	PPV	–	A	–	MQ
Тип												
Двустороннего действия												
DSNU/DSN	Стандартный цилиндр											
Одностороннего действия												
ESNU/ESN	Стандартный цилиндр											
Поршень Ø [мм]												
Ход [мм]												
Демпфирование												
P	Упругие демпфирующие кольца с двух сторон											
PPV	Регулируемое двустороннее демпфирование											
Опрос положений												
A	С помощью датчика положения											
Вариант												
MQ	Боковой подвод воздуха											
MA	Осевой подвод воздуха											
MH	С монтажным фланцем на передней крышке											
CT	Не содержит меди и тефлона											

Модульная система продукции

Индивидуально конфигурируемые

DSNU → 1/1.1-26

ESNU → 1/1.1-34

- Квадратный шток (без проворота)
- Двусторонний шток (тип штока)
- Удлиненная внешняя резьба на штоке
- Укороченная внешняя резьба на штоке
- Внутренняя резьба на штоке (внутренняя резьба)
- Специальная резьба на штоке (специальная резьба)
- Удлиненный шток
- Фиксатор штока
- Удлиненный с двух сторон шток для S2-K8
- Фиксатор штока (фиксатор)
- Все внешние поверхности соответствуют классу защиты от коррозии CRC 3 (защита от коррозии).

Стандартный цилиндр DSNU, ISO 6432

FESTO

Технические характеристики

Функция

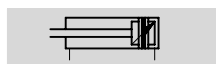
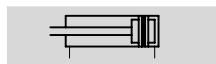

Вариант

P

Без меди
и тефлона

PPV

Дополнительные варианты
→ 1 / 1.1-15

Ø Диаметр
8 ... 25 мм

— | — Ход
1 ... 500 мм



Базовая версия

Боковой подвод воздуха MO

Осевой подвод воздуха MA

С прямым монтажом MH

Основные характеристики						
Поршень Ø	8	10	12	16	20	25
Присоединительная резьба	M5	M5	M5	M5	G $\frac{1}{8}$	G $\frac{1}{8}$
Резьба штока	M4	M4	M6	M6	M8	M10x1.25
Конструкция	Поршень					
	Шток					
	Корпус цилиндра					
Демпфирование	Упругие демпфирующие кольца с обеих сторон					
	—			Регулируемое двустороннее демпфирование		
Длина демпфирования (PPV) [мм]	—		9	12	15	17
Опрос положений	С помощью датчика положения					
Тип монтажа	Прямой монтаж (только вариант MH)					
	Через принадлежности					
Положение монтажа	Любое					

Рабочее давление [бар]						
Поршень Ø [мм]	8	10	12	16	20	25
Рабочая среда	Фильтрованный сжатый воздух, с маслом или без масла					
Рабочее давление [бар]	Базовая версия	1.5 ... 10 ¹⁾		1 ... 10		
	S10	—	—	1.5 ... 10	1 ... 10	
	S11	—	—	0.45 ... 10	0.3 ... 10	

1) DSNU-12 ...-PPV (регулируемое демпфирование с каждого конца): 2 ... 10 бар

Окружающие условия						
Вариант	Базовая версия	CT	S6	S10	S11	R3
Окружающая температура ¹⁾ [°C]	-20 ... +80		0 ... +150	+5 ... +80		
Класс защиты от коррозии CRC ²⁾	2	2	2	2	2	3

1) Обратите внимание на диапазон работы датчиков

2) Сопротивление коррозии класс 2 по стандарту Festo 940 070

Элементы, требующие умеренной защиты от коррозии. Элементы с декоративным покрытием открытых поверхностей, которые контактируют с окружающей промышленной атмосферой, с охлаждающими или смазывающими жидкостями.

Сопротивление коррозии класс 3 по стандарту Festo 940 070

Элементы, требующие повышенной защиты от коррозии. Открытые элементы, контактирующие с окружающей промышленной атмосферой или такими средами как растворители и чистящие жидкости, с заданными функциональными требованиями к поверхности

Стандартный цилиндр DSNU, ISO 6432

FESTO

Технические характеристики

Усилие [Н] и энергия удара [Дж]						
Поршень Ø[мм]	8	10	12	16	20	25
Теоретическое усилие при 6 барах, выдвигение	30	47	68	121	189	295
Теоретическое усилие при 6 барах, втягивание	23	40	51	104	158	247
Макс. энергия удара в конце хода	0.03	0.05	0.07	0.15	0.20	0.30

Вес [г]						
Поршень Ø[мм]	8	10	12	16	20	25
Вес при ходе 0 мм	34.6	37.3	75	89.9	186.8	238
Дополнительный вес на 10 мм хода	2.4	2.7	4	4.6	7.2	11

Материалы

Продольный разрез

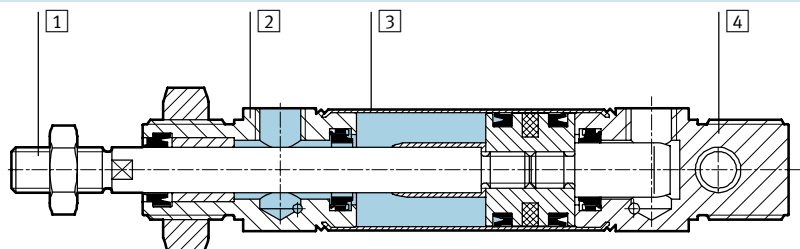

Стандартный цилиндр	Базовая версия	R3	CT	S6	S10	S11
1 Шток	Легированная сталь					
2 Передняя крышка	Отливка из алюминиевого сплава					
3 Корпус цилиндра	Легированная сталь					
4 Задняя крышка	Отливка из алюминиевого сплава					
- Уплотнения	Полиуретан, нитриловая резина			Фтор-каучук		

Стандартный цилиндр DSNU, ISO 6432

Технические характеристики

Размеры – Базовая версия

Загрузка CAD данных → www.festo.com/en/engineering

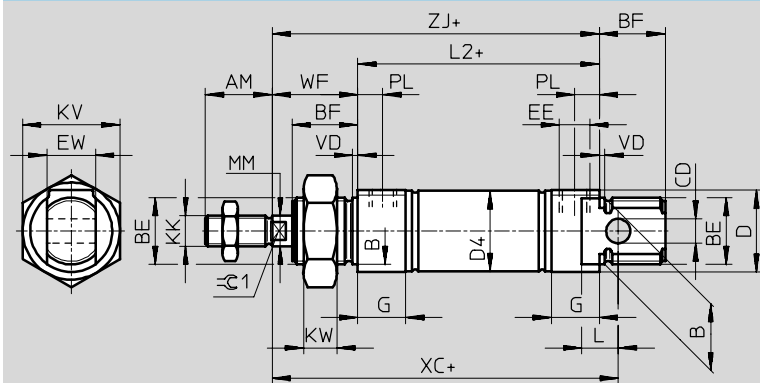

+ = плюс ход

∅	AM	B ∅ h9	BE	BF	CD ∅	D ∅ E10	D4 ∅	EE	EW	G	KK	KV
[мм]												
8	12	12	M12x1.2 5	12	4	15	9.3	M5	8	10	M4	19
10							11.3					
12	16	16	M16x1.5	17	6	20	13.3		12	M6	24	
16							17.3					
20	20	22	M22x1,5	20	8	27	21.3	G1/8	16	16	M8	32
25	22			22			26.5					

∅	KW	L	L2	MM ∅ f8	PL	TO	VD	WF	XC ±1	ZJ	≈C1
[мм]											
8	6	6	46	4	6	18	2	16	64	62	-
10			50								
12	8	9	56	6	23	22		75	72	5	
16			68					82	78		
20	11	12	68	8	8.2	31	24	95	92	7	
25			69.5				10	28	104	97.2	9

Стандартный цилиндр DSNU, ISO 6432

FESTO

Технические характеристики

Размеры – Варианты

Загрузка CAD данных → www.festo.com/en/engineering

MQ - Боковой подвод воздуха

MA - Осевой подвод воздуха

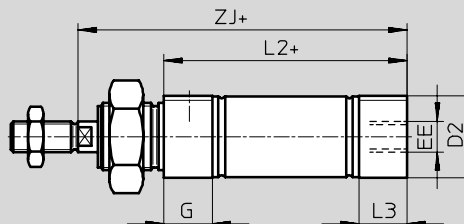
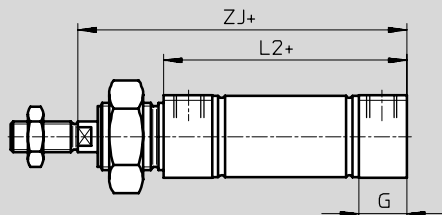

MH - С прямым монтажом

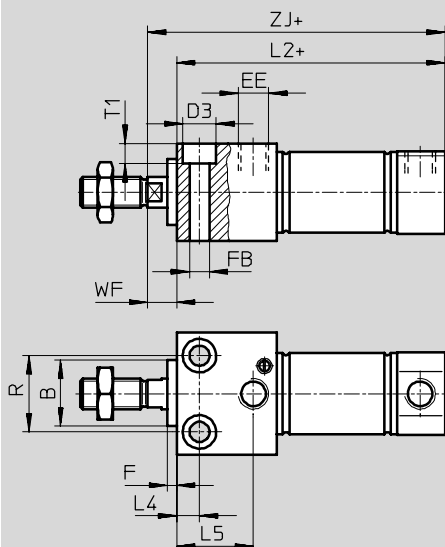

+ = плюс ход

Ø [мм]	B Ø h9	D2 Ø	D3 Ø	E	EE	F	FB Ø	G	L2		
									-MQ	-MA	-MH
8	12	10.5	6	24	M5	3	3.4	10	46	43.6	53.5
10		12.5								43.1	53.8
12	16	14.5	8	30			4.5		50	47.7	62
16		17.5					56		53.7	67.5	
20	22	21.7	10	40	G1/8	5.5	16	68	66.5	81.5	
25		26.7				11		6.6	69.5	68.5	86.2

Ø [мм]	L3	L4	L5	R	RT	TG	T1	UO	WF	ZJ		
										-MQ	-MA	-MH
8	7.6	5	14	12	M3	18	3.4	16	8	62	59.6	61.5
10	7.1										59.1	61.8
12	7.7	6	18.1	16	M4	23	4.5	22	10	72	69.7	72
16										78	75.7	77.8
20	14.5	7.5	22.4	22	M5	31	5.5	28		92	90.5	91.5
25	14		25.2				25			6.6	32	11

Стандартный цилиндр DSNU, ISO 6432

FESTO

Технические характеристики

Размеры – Варианты

Загрузка CAD данных → www.festo.com/en/engineering

S2 – Двусторонний шток

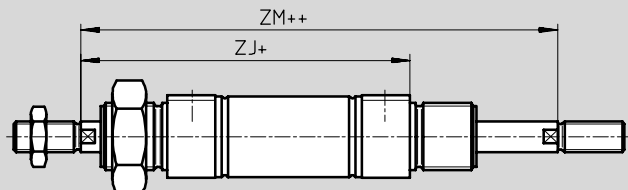

Примечание

На обоих концах штока резьба одинакового типа.

В комбинации Q левый конец штока имеет квадратное сечение, а правый конец - круглое.

+ = плюс ход

++ = плюс ход

K2 – Удлиненная внешняя резьба на штоке

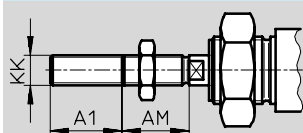

K6 – Укороченная внешняя резьба на штоке

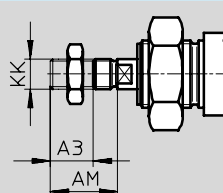

K3 – Внутренняя резьба на штоке

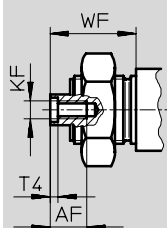

K5 – Специальная резьба на штоке

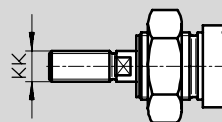

K8 – Удлиненный шток

K9 – Удлиненный шток с двух сторон

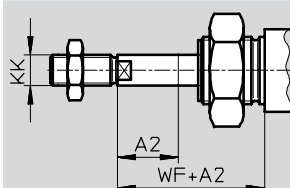

Примечание

Если требуется вариант K8 в комбинации S2, шток будет удлинен только с одной стороны.

Ø [мм]	A1 макс.	A2 макс.	A3 макс.	AM	AF	KF	KK		T4	WF	ZJ			ZM
							Основная резьба	Специальная резьба ¹⁾			-MQ	-MA	-MH	
8	15	50	4	12	-	-	M4	-	-	16	62	59.6	61.5	78.4
10					-	-		-	-			59.1	61.8	
12	20	100		16	-	-	M6	-	-	22	72	69.7	72	94
16					-	-		-	-			78	75.7	77.8
20	25		8	20	12	M4	M8	-	2	24	92	90.5	91.5	116
25						M6	M10x1.25	M10	2.6			28	97.5	96.5

1) Специальные резьбы могут быть только наружными. В состав поставки не входят гайки для штока.

Стандартный цилиндр DSNU, ISO 6432

FESTO

Технические характеристики

Данные для заказа – Базовая версия						
Тип	Поршень∅ [мм]	Ход [мм]	Упругие демпфирующие кольца с обеих сторон		Регулируемое двустороннее демпфирование	
			Номер заказа	Тип	Номер заказа	Тип
	8	10	19 177	DSNU-8-10-P-A	-	-
		25	19 178	DSNU-8-25-P-A		
		40	19 179	DSNU-8-40-P-A		
		50	19 180	DSNU-8-50-P-A		
		80	19 181	DSNU-8-80-P-A		
		100	19 182	DSNU-8-100-P-A		
	10	10	19 183	DSNU-10-10-P-A	-	-
		25	19 184	DSNU-10-25-P-A		
		40	19 185	DSNU-10-40-P-A		
		50	19 186	DSNU-10-50-P-A		
		80	19 187	DSNU-10-80-P-A		
		100	19 188	DSNU-10-100-P-A		
	12	10	19 189	DSNU-12-10-P-A	-	-
		25	19 190	DSNU-12-25-P-A		
		40	19 191	DSNU-12-40-P-A		
		50	19 192	DSNU-12-50-P-A		
		80	19 193	DSNU-12-80-P-A		
		100	19 194	DSNU-12-100-P-A		
		125	19 195	DSNU-12-125-P-A		
		200	19 197	DSNU-12-200-P-A		
	16	10	19 198	DSNU-16-10-P-A	-	-
		25	19 199	DSNU-16-25-P-A	33 973	DSNU-16-25-PPV-A
		40	19 200	DSNU-16-40-P-A	19 229	DSNU-16-40-PPV-A
		50	19 201	DSNU-16-50-P-A	19 230	DSNU-16-50-PPV-A
		80	19 202	DSNU-16-80-P-A	19 231	DSNU-16-80-PPV-A
		100	19 203	DSNU-16-100-P-A	19 232	DSNU-16-100-PPV-A
		125	19 204	DSNU-16-125-P-A	19 233	DSNU-16-100-PPV-A
		160	19 205	DSNU-16-160-P-A	19 234	DSNU-16-160-PPV-A
200		19 206	DSNU-16-200-P-A	19 235	DSNU-16-200-PPV-A	
20	10	19 207	DSNU-20-10-P-A	-	-	
	25	19 208	DSNU-20-25-P-A	33 974	DSNU-20-25-PPV-A	
	40	19 209	DSNU-20-40-P-A	19 236	DSNU-20-40-PPV-A	
	50	19 210	DSNU-20-50-P-A	19 237	DSNU-20-50-PPV-A	
	80	19 211	DSNU-20-80-P-A	19 238	DSNU-20-80-PPV-A	
	100	19 212	DSNU-20-100-P-A	19 239	DSNU-20-100-PPV-A	
	125	19 213	DSNU-20-125-P-A	19 240	DSNU-20-125-PPV-A	
	160	19 214	DSNU-20-160-P-A	19 241	DSNU-20-160-PPV-A	
	200	19 215	DSNU-20-200-P-A	19 242	DSNU-20-200-PPV-A	
	250	19 216	DSNU-20-250-P-A	19 243	DSNU-20-250-PPV-A	
	300	19 217	DSNU-20-300-P-A	19 244	DSNU-20-300-PPV-A	
	320	34 718	DSNU-20-320-P-A	34 720	DSNU-20-320-PPV-A	

 Базовая программа

Стандартный цилиндр DSNU, ISO 6432

FESTO

Технические характеристики



Данные для заказа – Базовая версия						
Тип	Поршень \varnothing [мм]	Ход [мм]	Упругие демпфирующие кольца с обеих сторон		Регулируемое двустороннее демпфирование	
			Номер заказа	Тип	Номер заказа	Тип
	25	10	19 218	DSNU-25-10-P-A	-	-
		25	19 219	DSNU-25-25-P-A	33 975	DSNU-25-25-PPV-A
		40	19 220	DSNU-25-40-P-A	19 245	DSNU-25-40-PPV-A
		50	19 221	DSNU-25-50-P-A	19 246	DSNU-25-50-PPV-A
		80	19 222	DSNU-25-80-P-A	19 247	DSNU-25-80-PPV-A
		100	19 223	DSNU-25-100-P-A	19 248	DSNU-25-100-PPV-A
		125	19 224	DSNU-25-125-P-A	19 249	DSNU-25-125-PPV-A
		160	19 225	DSNU-25-160-P-A	19 250	DSNU-25-160-PPV-A
		200	19 226	DSNU-25-200-P-A	19 251	DSNU-25-200-PPV-A
		250	19 227	DSNU-25-250-P-A	19 252	DSNU-25-250-PPV-A
		300	19 228	DSNU-25-300-P-A	19 253	DSNU-25-300-PPV-A
		320	34 719	DSNU-25-320-P-A	34 721	DSNU-25-320-PPV-A
		400	35 191	DSNU-25-400-P-A	35 193	DSNU-25-400-PPV-A
		500	35 192	DSNU-25-500-P-A	35 194	DSNU-25-500-PPV-A

 Базовая программа

Стандартный цилиндр DSNU, ISO 6432

FESTO

Технические характеристики

Данные заказа – Варианты						
Тип	Поршень∅ [мм]	Ход [мм]	Упругие демпфирующие кольца с обеих сторон		Регулируемое двустороннее демпфирование	
			Номер заказа	Тип	Номер заказа	Тип
Переменный ход						
	8	10 ... 100	14 326	DSNU-8-...-P-A	-	-
	10	10 ... 100	14 325	DSNU-10-...-P-A		
	12	10 ... 200	14 324	DSNU-12-...-P-A		
	16	10 ... 200	14 323	DSNU-16-...-P-A	14 320	DSNU-16-...-PPV-A
	20	10 ... 320	14 328	DSNU-20-...-P-A	14 321	DSNU-20-...-PPV-A
	25	10 ... 500	14 327	DSNU-25-...-P-A	14 322	DSNU-25-...-PPV-A
Переменный ход, без меди и тефлона						
 Без меди и тефлона	8	10 ... 100	170 121	DSNU-8-...-P-A-CT	-	-
	10	10 ... 100	170 122	DSNU-10-...-P-A-CT		
	12	10 ... 200	170 123	DSNU-12-...-P-A-CT		
	16	10 ... 200	170 124	DSNU-16-...-P-A-CT	170 127	DSNU-16-...-PPV-A-CT
	20	10 ... 320	170 125	DSNU-20-...-P-A-CT	170 128	DSNU-20-...-PPV-A-CT
	25	10 ... 500	170 126	DSNU-25-...-P-A-CT	170 129	DSNU-25-...-PPV-A-CT

 Примечание

С помощью модульной системы DSNU можно конфигурировать и заказывать другие варианты → 1/1.1-26

Стандартный цилиндр DSNU-Q без проворота

FESTO

Технические характеристики

Функция

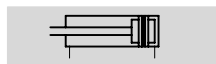

P

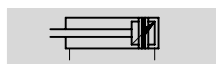

PPV

∅ - Диаметр
12 ... 25 мм

l - Ход
1 ... 250 мм

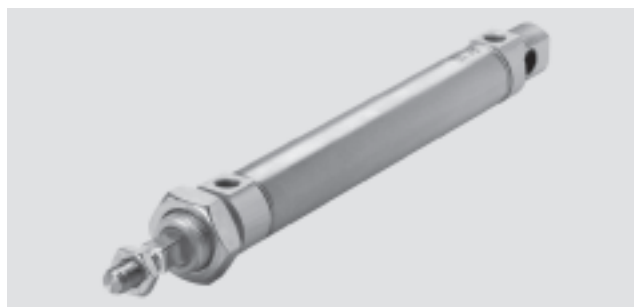

Основные характеристики				
Поршень∅	12	16	20	25
Присоединительная резьба	M5	M5	G $\frac{1}{8}$	G $\frac{1}{8}$
Резьба штока	M6	M6	M8	M10x1.25
Рабочая среда	Фильтрованный сжатый воздух, с маслом или без масла			
Конструкция	Поршень			
	С квадратным штоком			
Макс. момент на штоке [Нм]	0.10	0.10	0.20	0.45
Демпфирование	Упругие демпфирующие кольца с обеих сторон		–	
	Регулируемое двустороннее демпфирование			
Длина демпфирования [мм] (PPV)	–	12	15	17
Опрос положений	С помощью датчика положения			
Тип монтажа	Через принадлежности			
Положение монтажа	Любое			

Рабочее давление [бар]				
Поршень∅	12	16	20	25
Рабочая среда	Фильтрованный сжатый воздух, с маслом или без масла			
Рабочее давление [бар]	1 ... 10			

Окружающие условия		
Вариант	Базовая версия	R3
Окружающая температура ¹⁾ [°C]	–20 ... +80	
Класс защиты от коррозии CRC ²⁾	2	3

1) Обратите внимание на диапазон работы датчиков

2) Сопротивление коррозии класс 2 по стандарту Festo 940 070

Элементы, требующие умеренной защиты от коррозии. Элементы с декоративным покрытием открытых поверхностей, которые контактируют с окружающей промышленной атмосферой, с охлаждающими или смазывающими жидкостями.

Сопротивление коррозии класс 3 по стандарту Festo 940 070

Элементы, требующие повышенной защиты от коррозии. Открытые элементы, контактирующие с окружающей промышленной атмосферой или такими средами как растворители и чистящие жидкости, с заданными функциональными требованиями к поверхности

Стандартный цилиндр DSNU-Q без проворота

FESTO

Технические характеристики

Усилие [Н] и энергия удара [Дж]				
Поршень Ø [мм]	12	16	20	25
Теоретическое усилие при 6 барах, выдвижение	68	121	189	295
Теоретическое усилие при 6 барах, втягивание	51	104	158	247
Макс. энергия удара в конце хода	0.07	0.15	0.20	0.30

Вес [г]				
Поршень Ø[мм]	12	16	20	25
Вес при ходе 0 мм	80	110	215	275
Дополнительный вес на 10 мм хода	4.1	4.7	7.1	10.9

Материалы

Продольный разрез

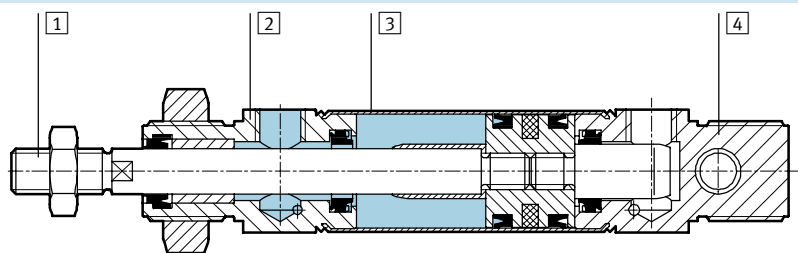

Вариант	Базовая версия
1 Шток	Легированная сталь
2 Передняя крышка	Отливка из алюминиевого сплава
3 Корпус цилиндра	Легированная сталь
4 Задняя крышка	Отливка из алюминиевого сплава
- Уплотнения	Полиуретан, нитриловая резина

Стандартный цилиндр DSNU-Q без проворота

FESTO

Технические характеристики

Размеры

Загрузка CAD данных → www.festo.com/en/engineering

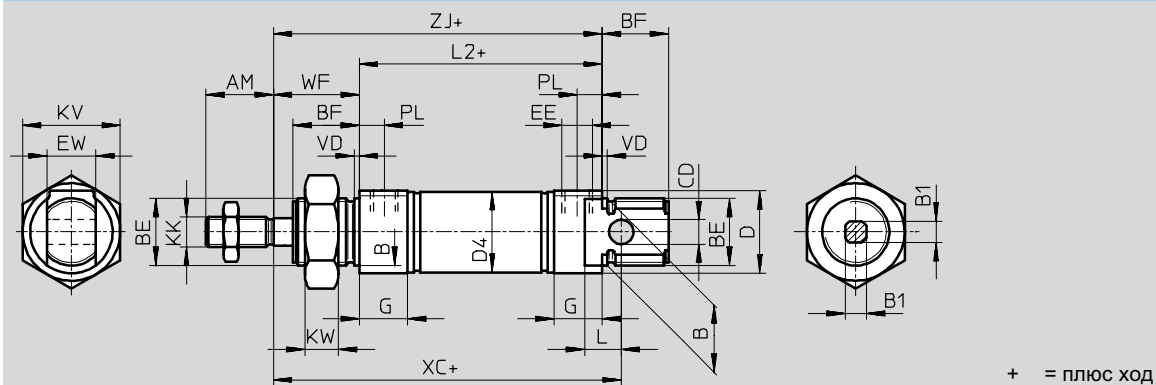

∅	AM	B ∅ h9	B1 □	BE	BF	CD ∅ E10	D ∅	D4 ∅	EE	EW
[мм]										
12	16	16	5.5	M16x1.5	17	6	20	13.3	M5	12
16								17.3		
20	20	22	7	M22x1,5	20	8	27	21.3	G1/8	16
25	22		9		22			26.5		

∅	G	KK	KV	KW	L	L2	PL	VD	WF	XC ±1	ZJ
[мм]											
12	10	M6	24	8	9	50	6	2	22	75	72
16						56				82	78
20	16	M8	32	11	12	68	8.2		24	95	92
25		M10x1.25				69.5	28		104	97.5	

Стандартный цилиндр DSNU-...-KP с фиксатором штока

FESTO

Технические характеристики

Функция

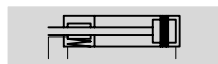

P

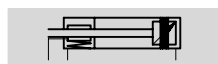

PPV



⌀ - Диаметр
8 ... 25 мм

l - Ход
1 ... 500 мм

Основные характеристики						
Поршень ⌀	8	10	12	16	20	25
Присоединительная резьба	M5	M5	M5	M5	G $\frac{1}{8}$	G $\frac{1}{8}$
Резьба штока	M4	M4	M6	M6	M8	M10x1.25
Конструкция	Поршень					
	Шток					
	Корпус цилиндра					
Демпфирование	Упругие демпфирующие кольца с обеих сторон					
	-			Регулируемое двустороннее демпфирование		
Длина демпфирования (PPV) [мм]	-	-	9	12	15	17
Опрос положений	С помощью датчика положения					
Тип монтажа	Через сквозные отверстия					
	Через принадлежности					
Положение монтажа	Любое					
Удерживающее усилие фиксатора [Н]	80	80	180	180	350	350
Макс. осевой люфт зажатого штока [мм]	0.25	0.25	0.25	0.25	0.3	0.3
Присоединение подвода воздуха к фиксатору	M5	M5	M5	M5	M5	M5

Рабочее давление [бар]						
Поршень ⌀	8	10	12	16	20	25
Рабочая среда	Фильтрованный сжатый воздух, с маслом или без масла					
Рабочее давление [бар]	4 ... 10					

Окружающие условия		
Вариант	Базовая версия	R3
Окружающая температура ¹⁾ [°C]	-10 ... +80	
Класс защиты от коррозии CRC ²⁾	2	3

1) Обратите внимание на диапазон работы датчиков

2) Сопротивление коррозии класс 2 по стандарту Festo 940 070

Элементы, требующие умеренной защиты от коррозии. Элементы с декоративным покрытием открытых поверхностей, которые контактируют с окружающей промышленной атмосферой, с охлаждающими или смазывающими жидкостями.

Сопротивление коррозии класс 3 по стандарту Festo 940 070

Элементы, требующие повышенной защиты от коррозии. Открытые элементы, контактирующие с окружающей промышленной атмосферой или такими средами как растворители и чистящие жидкости, с заданными функциональными требованиями к поверхности

Стандартный цилиндр DSNU-...-KP с фиксатором штока

FESTO

Технические характеристики

Усилие [Н] и энергия удара [Дж]						
Поршень \varnothing [мм]	8	10	12	16	20	25
Теоретическое усилие при 6 барах, выдвигание	30	47	68	121	189	295
Теоретическое усилие при 6 барах, втягивание	23	40	51	104	158	247
Макс. энергия удара в конце хода ¹⁾	0.03	0.05	0.07	0.15	0.20	0.30

1) Значения уменьшаются примерно на 50% при 80°C

Материалы

Продольный разрез

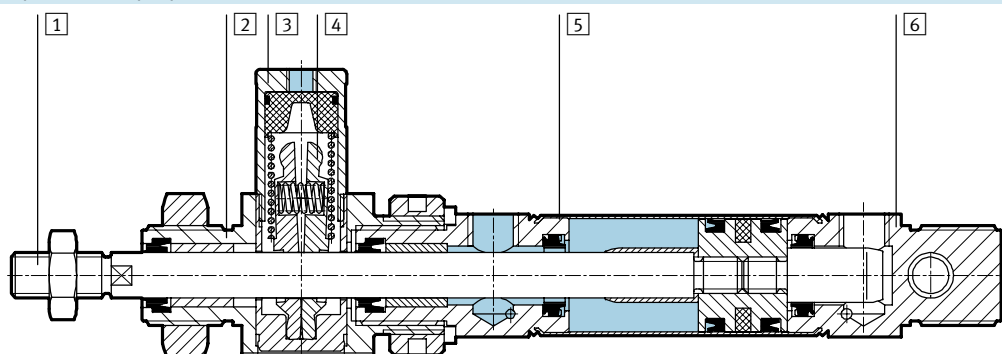

Вариант	Базовая версия
1 Шток	Легированная сталь
2 Передняя крышка	Отливка из алюминиевого сплава
3 Корпус, фиксатор	Отливка из алюминиевого сплава
4 Губки фиксатора	Латунь
5 Корпус цилиндра	Легированная сталь
6 Задняя крышка	Отливка из алюминиевого сплава
- Поршень, фиксатор	Полиацетат
- Пружина	Пружинная сталь
- Уплотнения	Полиуретан, нитриловая резина

Стандартный цилиндр DSNU-...-KP с фиксатором штока

FESTO

Технические характеристики

Размеры – Базовая версия

Загрузка CAD данных → www.festo.com/en/engineering

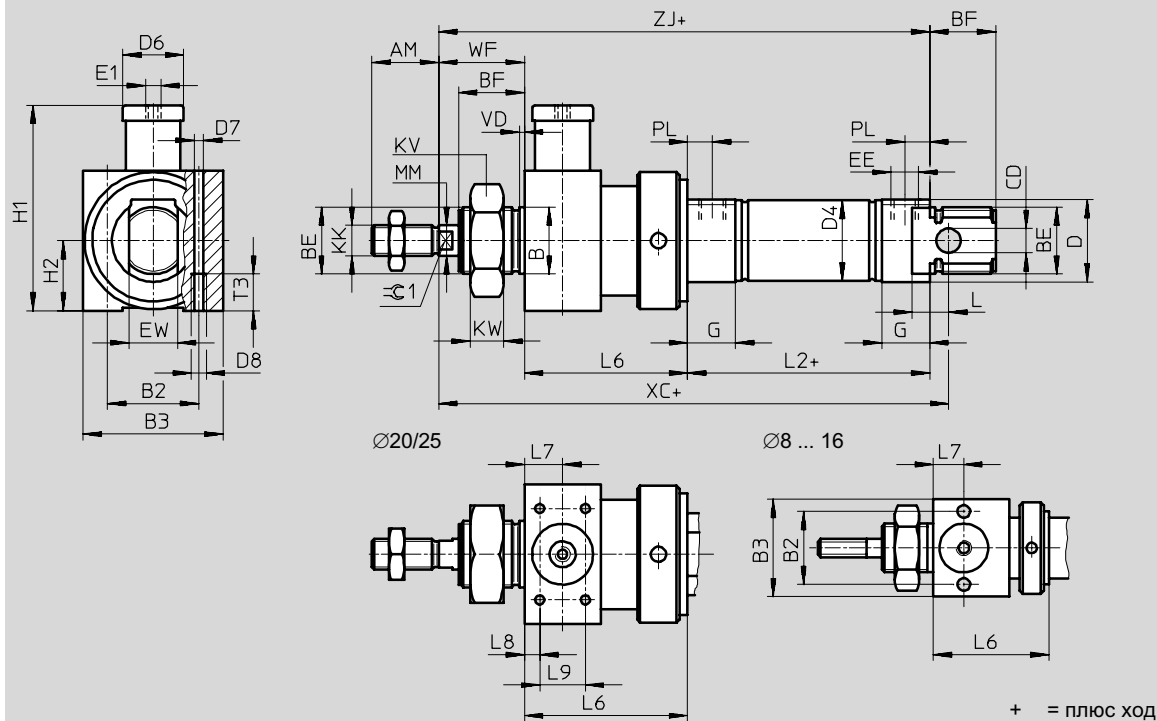

Размеры – Вариант

Загрузка CAD данных → www.festo.com/en/engineering

S2 – Двусторонний шток

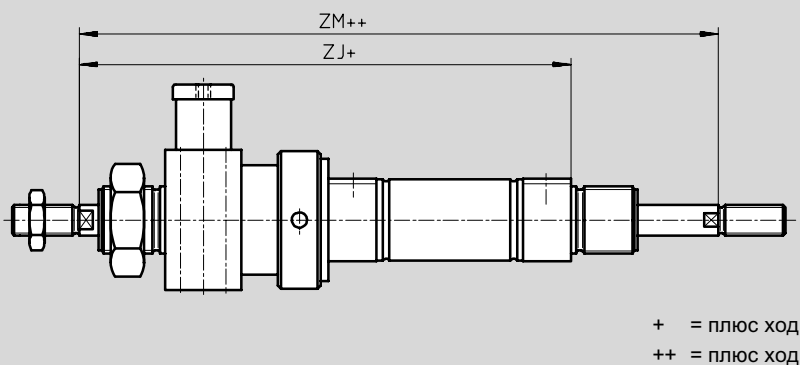

Стандартные цилиндры DSNU-...-KP с фиксатором штока

FESTO

Технические характеристики

∅ [мм]	AM	B ∅ h9	B2	B3	BE	BF	CD ∅ E10	D ∅	D4 ∅	D6 ∅	D7 ∅	D8
8	12	12	19.5	27	M12x1.25	12	4	15	9.3	12	4.2	M5
10									11.3			
12	16	16	24	32	M16x1.5	17	6	20	13.3			
16									17.3			
20	20	22	27	36	M22x1,5	20	8	27	21.3			
25	22					22			26.5			

∅ [мм]	E1	EE	EW	G	H1	H2	KK	KV	KW	MM ∅ f8	L	L2
8	M5	M5	8	10	34.5	13.5	M4	19	6	4	6	46
10			12		41	16	M6	24	8	6	9	50
12												56
16		G½	16	16	62.5	18	M8	32	11	8	12	68
20							M10x1.25			10		69.5
25												

∅ [мм]	L6	L7	L8	L9	T3	PL	VD	WF	XC ±1	ZJ	ZM	≈ 1
8	29±0,65	8	-	-	11	6	2	16	93	91	107	-
10			-	-				-	-			
12	38±0,75	10	-	-				22	113	110	132	5
16			-	-				24	120	116	138	
20	47±0,75	13	4.5	20	8.2	24	142	139	163	7		
25	48±0,75					28	152	145.5	173.5	9		

Стандартный цилиндр DSNU, ISO 6432

FESTO

Данные для заказа – Модульная продукция

Стандартные цилиндры по ISO
ISO 6432

1.1

M Обязательные данные				O Дополнительные сведения →			
Номер модуля	Тип привода	Шток Ø	Ход	Демпфирование	Опрос положений	Крышка цилиндра	Тип штока
193 986	DSNU	8	1 ... 500	P PPV	A	MQ MA MH	S2
193 987		10					
193 988		12					
193 989		16					
193 990		20					
193 991		25					
Пример заказа 193 991	DSNU	- 25	- 350	- PPV	- A	- MH	- S2

Таблица заказов											
Размер	8	10	12	16	20	25	Условия	Код		Код заказа	
M Номер модуля	193 986	193 987	193 988	193 989	193 990	193 991					
Тип привода	Стандартный цилиндр двустороннего действия по ISO 6432								DSNU		DSNU
Поршень Ø [mm]	8	10	12	16	20	25		~...			
Ход [mm]	1 ... 100		1 ... 200		1 ... 320	1 ... 500		~...			
Демпфирование	Упругие демпфирующие кольца с обеих сторон								-P		
			Регулируемое демпфирование с обеих сторон				1		-PPV		
O Опрос положений	С помощью датчика положения							2		-A	
Крышка цилиндра	Боковой подвод воздуха в задней крышке							3		-MQ	
	Осевой подвод воздуха в задней крышке							3		-MA	
	С монтажным фланцем на передней крышке (прямой монтаж), опорная крышка							4		-MH	
↓ Тип штока	Двусторонний шток							5		-S2	

- 1 PPV Нельзя при крышке MA
В комбинации с S6, S10, S11 нельзя при поршне Ø 12 мм
- 2 A Минимальный ход: 10 мм
- 3 MQ, MA Нельзя со штоком S2, S10, S11

- 4 MH Нельзя в комбинации S6-R3
Нельзя в KP, S10, S11
- 5 S2 Нельзя в S10, S11

Шаблон кода заказа

Стандартный цилиндр DSNU, ISO 6432

FESTO

Данные для заказа – Модульная продукция

0 Дополнительные сведения

Удлинен-ная наруж. резьба	Укорочен-ная наруж. резьба	Внутрен-няя резьба	Спец. резьба	Удлинен-ный шток	Фиксатор штока	Термо-стойкость	Равномер. движение	Низкое трение	Защита от коррозии
...K2	...K6	K3	"... "K5	...K8	KP	S6	S10	S11	R3
-	- 7K6	-	- "M10"K5	-	-	-	-	-	- R3

Таблица заказов

Размер	8	10	12	16	20	25	Условия	Код	Код заказа
Удлиненная наружная резьба [мм]	Шток с удлиненной наружной резьбой								
	1 ... 15	1 ... 20	1 ... 25	1 ... 35	6	-...K2			
Укороченная наружная резьба [мм]	Шток с укороченной наружной резьбой								
	1 ... 4	1 ... 8	1 ... 10	7	-...K6				
Внутренняя резьба	Внутренняя резьба на штоке								
	-	-	-	-	(M4)	(M6)	8	-K3	
Специальная резьба	Специальная резьба на штоке								
	-	-	-	-	-	M10		-"... "K5	
Удлиненный шток [мм]	Удлиненный шток спереди								
	1 ... 50	1 ... 100						...K8	
Фиксатор штока	Фиксатор на штоке								
							9	-KP	
Термостойкость	Термостойкие уплотнения до 150 °C								
							10	-S6	
Равномерное движение	-	-	Низкая скорость (равномерное движение при низких скоростях поршня)						
							11	-S10	
Низкое трение	-	-	Низкое трение						
							12	-S11	
Защита от коррозии	-	-	Высокая защита от коррозии						
								-R3	

- 6 **K2** Нельзя с K6 и K3
- 7 **K6** Нельзя с K3
- 8 **K3** Нельзя с K2
- 9 **KP** Нельзя с S6, S10, S11, R3

- 10 **S6** Нельзя с S10, S11
- 11 **S10** Нельзя с S11, R3
- 12 **S11** Нельзя с R3

Шаблон кода заказа

- [] - [] - [] - [] - [] - [] - [] - [] - [] - []

Стандартный цилиндр DSNU-Q без проворота

FESTO

Данные для заказа – Модульная продукция

Стандартные цилиндры по ISO
ISO 6432

1.1

M Обязательные данные					O Дополнительные сведения →			
Номер модуля	Тип привода	Поршень ∅	Ход	Демпфирование	Опрос положений	Крышка цилиндра	Защита от проворота	Тип штока
193 988	DSNU	12	1 ... 500	P PPV	A	MQ MA MH	Q	S2
193 989		16						
193 990		20						
193 991		25						
Пример заказа								
193 990	DSNU	- 20	- 150	- PPV	- A	- MQ	- Q	-

Таблица заказов								
Размер	12	16	20	25	Условия	Код		Код заказа
M Номер модуля	193 988	193 989	193 990	193 991				
Тип привода	Стандартный цилиндр двустороннего действия по ISO 6432					DSNU		DSNU
Поршень ∅ [мм]	12	16	20	25		-...		
Ход [мм]	5 ... 160		5 ... 200	5 ... 250		-...		
Демпфирование	Упругие демпфирующие кольца с обеих сторон		-	-	-		-P	
	-		Регулируемое демпфирование с обеих сторон				-PPV	
O Опрос положений	С помощью датчика положения				1	-A		
Крышка цилиндра	Боковой подвод воздуха в задней крышке				2	-MQ		
	Осевой подвод воздуха в задней крышке		-	-	-	2	-MA	
	-		С монтажным фланцем на передней крышке (прямой монтаж), опорная крышка			3	-MH	
Защита от проворота	Квадратный шток					-Q		-Q
↓ Тип штока	Двусторонний шток					-S2		

1 A Минимальный ход: 10 mm
2 MQ, MA Нельзя со штоком S2

3 MH Нельзя в комбинации Q-R3

Шаблон кода заказа

Стандартный цилиндр DSNU-Q без проворота

FESTO

Данные для заказа – Модульная продукция

→ 0 Дополнительные сведения

Удлиненная наруж. резьба	Укороченная наруж. резьба	Внутренняя резьба	Специальная резьба	Удлиненный шток	Фиксатор штока	Защита от коррозии
...K2	...K6	K3	“...”K5	...K8	KP	R3
- 20K2	-	-	-	- 60K8	- KP	-

Размер	12	16	20	25	Условия	Код	Код заказа
Удлиненная наружная резьба [мм]	Шток с удлиненной наружной резьбой				4	-...K2	
	1 ... 20		1 ... 25	1 ... 35			
Укороченная наружная резьба [мм]	Шток с укороченной наружной резьбой				5	-...K6	
	1 ... 4		1 ... 8	1 ... 10			
Внутренняя резьба	Внутренняя резьба на штоке				6	-K3	
	-	-	(M4)	(M6)			
Специальная резьба	Специальная резьба на штоке					-“...”K5	
	-	-	-	M10			
Удлиненный шток [мм]	Удлиненный шток					...K8	
	1 ... 100						
Фиксатор штока	Фиксатор на штоке				7	-KP	
Защита от коррозии	-	Высокая защита от коррозии				-R3	

- 4 K2 Нельзя с K3, K6
- 5 K6 Нельзя с K3
- 6 K3 Нельзя с K5

- 7 KP Только с S2
Нельзя с R3

Стандартные цилиндры по ISO
ISO 6432

1.1

Шаблон кода заказа

- [] - [] - [] - [] - [] - [] - []

Стандартный цилиндр ESNU, ISO 6432

FESTO

Технические характеристики

Функция

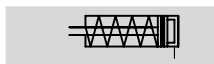

P

Вариант

Без меди
и тефлона

Дополнительные варианты

→ 1 / 1.1-33

∅ - Диаметр
8 ... 25 мм

l - Ход
1 ... 50 мм



Базовая версия



Осевой подвод воздуха MA

Основные характеристики						
Поршень ∅ [мм]	8	10	12	16	20	25
Присоединительная резьба	M5	M5	M5	M5	G $\frac{1}{8}$	G $\frac{1}{8}$
Резьба штока	M4	M4	M6	M6	M8	M10x1.25
Конструкция	Поршень					
	Шток					
	Корпус цилиндра					
Демпфирование	Упругие демпфирующие кольца с обеих сторон					
Опрос положений	С помощью датчика положения					
Тип монтажа	Через принадлежности					
Положение монтажа	Любое					

Рабочее давление [бар]						
Поршень ∅	8	10	12	16	20	25
Рабочая среда	Фильтрованный сжатый воздух, с маслом или без масла					
Рабочее давление [бар]	1.5 ... 10			1.2 ... 10		

Окружающие условия	
Вариант	Базовая версия
Окружающая температура ¹⁾ [°C]	-20 ... +80
Класс защиты от коррозии CRC ²⁾	2

1) Обратите внимание на диапазон работы датчиков

2) Сопротивление коррозии класс 2 по стандарту Festo 940 070

Элементы, требующие умеренной защиты от коррозии. Элементы с декоративным покрытием открытых поверхностей, которые контактируют с окружающей промышленной атмосферой, с охлаждающими или смазывающими жидкостями.

Стандартный цилиндр ESNU, ISO 6432

FESTO

Технические характеристики

Усилие [Н] и энергия удара [Дж]						
Поршень Ø[мм]	8	10	12	16	20	25
Теоретическое усилие при 6 барах, выдвигение	24	41	61	107	169	270
Макс. усилие возвратной пружины 10 мм хода	4.9	4.9	6.3	13.2	18.3	22.9
Макс. усилие возвратной пружины 25 мм хода	4.1	4.1	5.4	11.9	16.5	21.2
Макс. усилие возвратной пружины 50 мм хода	2.8	4.8	3.9	9.8	13.6	18.5
Макс. энергия удара в конце хода ¹⁾	0.03	0.05	0.07	0.15	0.20	0.30

1) Значения уменьшаются примерно на 50% при 80 °C

Вес ESNU-... [г]						
Поршень Ø[мм]	8	10	12	16	20	25
Вес при ходе 0 мм	35	37.3	75	89.9	186.8	238
Дополнительный вес на 10 мм хода	2.4	2.7	4	4.6	7.2	11

Вес ESNU-...-MA [г]						
Поршень Ø[мм]	8	10	12	16	20	25
Вес при ходе 0 мм	30	33	65	81	167	222
Дополнительный вес на 10 мм хода	2.4	2.7	4	4.6	7.2	11

Материалы

Продольный разрез

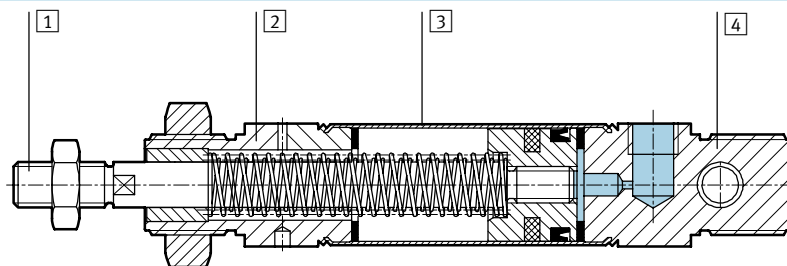

Вариант	Базовая версия	СТ
1 Шток	Легированная сталь	
2 Передняя крышка	Отливка из алюминиевого сплава	
3 Корпус цилиндра	Легированная сталь	
4 Задняя крышка	Отливка из алюминиевого сплава	
- Уплотнения	Полиуретан, нитриловая резина	
- Пружина	Пружинная сталь	

Стандартный цилиндр ESNU, ISO 6432

FESTO

Технические характеристики

Размеры – Базовая версия

Загрузка CAD данных → www.festo.com/en/engineering

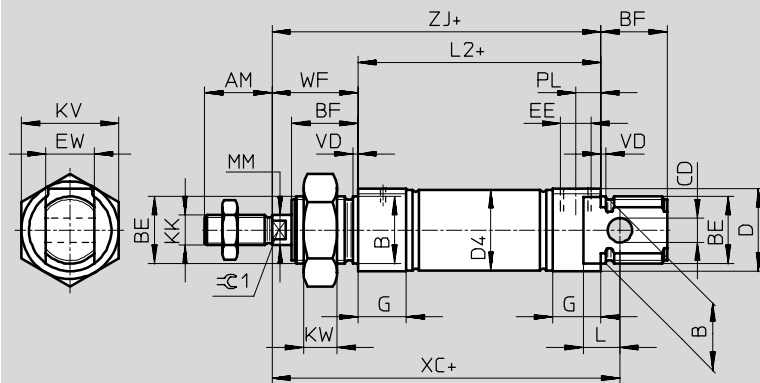

+ = плюс ход

MA – Осевой подвод воздуха

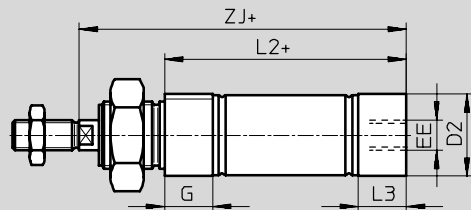

+ = плюс ход

Ø [мм]	AM	B Ø h9	BE	BF	CD Ø E10	D Ø	D2 Ø	D4 Ø	EE	EW	G	KK	KV
8	12	12	M12x1.25	12	4	15	10.5	9.3	M5	8	10	M4	19
10							12.5	11.3					
12	16	16	M16x1.5	17	6	20	14.5	13.3	M5	12	10	M6	24
16							17.5	17.3					
20	20	22	M22x1.5	20	8	27	21.7	21.3	G1/8	16	16	M8	32
25	22			22			26.7	26.5				M10x1.25	

Ø [мм]	KW	L	L2		L3	MM Ø f8	PL	VD	WF	XC ±1	ZJ		⊖1
			-MA								-MA		
8	6	6	46	43.6	7.6	4	6	2	16	64	62	59.6	-
10				43.1								7.1	
12	8	9	50	47.7	7.7	6	6	2	22	75	72	69.7	5
16				56								53.7	
20	11	12	68	66.5	14.5	8	8.2	2	24	95	92	90.5	7
25				69.5								68.5	

Стандартный цилиндр ESNU, ISO 6432

FESTO

Технические характеристики

Размеры – Варианты

Загрузка CAD данных → www.festo.com/en/engineering

K2 – Удлиненная внешняя резьба на штоке

K6 – Укороченная внешняя резьба на штоке

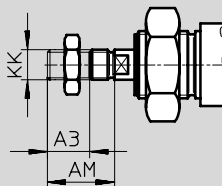
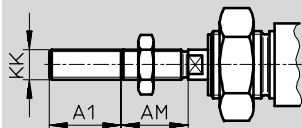

K3 – Внутренняя резьба на штоке

K5 – Специальная резьба на штоке

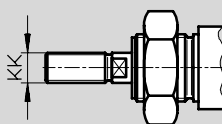
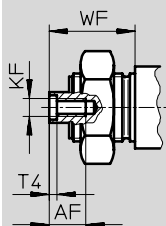

K8 – Удлиненный шток

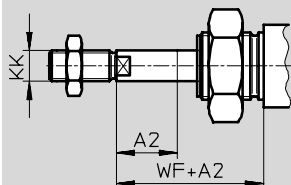

Ø [мм]	A1 макс.	A2 макс.	A3 макс.	AF	AM	KF	KK		T4	WF
							Основ- ная резьба	Специ- альная резьба ¹⁾		
8	15	50	4	–	12	–	M4	–	–	16
10				–		–		–	–	
12				–		–	–	–		
16	20			8	–	16	–	M6	–	–
20			M4		20		12		M8	–
25	35		M6	22	M10x1.25	M10		2.6	28	

1) Специальные резьбы могут быть только наружными. В состав поставки не входят гайки для штока.

Стандартный цилиндр ESNU, ISO 6432

FESTO



Технические характеристики

Данные для заказа – Базовая версия						
Тип	Ход [мм]	Номер заказа	Тип	Ход [мм]	Номер Тип заказа	
	Поршень Ø 8 [мм]			Поршень Ø 10 [мм]		
	10	19 254	ESNU-8-10-P-A	10	19 257	ESNU-10-10-P-A
	25	19 255	ESNU-8-25-P-A	25	19 258	ESNU-10-25-P-A
	50	19 256	ESNU-8-50-P-A	50	19 259	ESNU-10-50-P-A
	Поршень Ø 12 [мм]			Поршень Ø 16 [мм]		
	10	19 260	ESNU-12-10-P-A	10	19 263	ESNU-16-10-P-A
	25	19 261	ESNU-12-25-P-A	25	19 264	ESNU-16-25-P-A
	50	19 262	ESNU-12-50-P-A	50	19 265	ESNU-16-50-P-A
	Поршень Ø 20 [мм]			Поршень Ø 25 [мм]		
	10	19 266	ESNU-20-10-P-A	10	19 269	ESNU-25-10-P-A
	25	19 267	ESNU-20-25-P-A	25	19 270	ESNU-25-25-P-A
	50	19 268	ESNU-20-50-P-A	50	19 271	ESNU-25-50-P-A

Стандартный цилиндр ESNU, ISO 6432

FESTO

Технические характеристики

Данные заказа – Варианты				
Тип	Поршень \varnothing [мм]	Ход [мм]	Номер заказа	Тип
Переменный ход				
	8	1 ... 50	14 119	ESNU-8-...-P-A
	10	1 ... 50	14 118	ESNU-10-...-P-A
	12	1 ... 50	14 317	ESNU-12-...-P-A
	16	1 ... 50	14 316	ESNU-16-...-P-A
	20	1 ... 50	14 319	ESNU-20-...-P-A
	25	1 ... 50	14 318	ESNU-25-...-P-A
Не содержит меди и тефлона				
 Без меди и тефлона	8	1 ... 50	170 130	ESNU-8-...-P-A-CT
	10	1 ... 50	170 131	ESNU-10-...-P-A-CT
	12	1 ... 50	170 132	ESNU-12-...-P-A-CT
	16	1 ... 50	170 133	ESNU-16-...-P-A-CT
	20	1 ... 50	170 134	ESNU-20-...-P-A-CT
	25	1 ... 50	170 135	ESNU-25-...-P-A-CT

Стандартный цилиндр ESNU, ISO 6432

FESTO

Данные для заказа – Модульная продукция

Стандартные цилиндры по ISO
ISO 6432

1.1

M Обязательные данные					O Дополнительные сведения →	
Номер модуля	Тип	Поршень∅	Ход	Демпфирование	Опрос положений	Крышка цилиндра
193 996	ESNU	8	1 ... 50	P	A	MA
193 997		10				
193 998		12				
193 999		16				
194 000		20				
194 001		25				
Пример заказа						
194 002	ESNU	- 25	- 45	- P	- A	- MA

Таблица заказов										
Размер	8	10	12	16	20	25	Условия	Код	Код заказа	
M Номер модуля	193 996	193 997	193 998	193 999	194 000	194 001				
Функция привода	Круглый цилиндр одностороннего действия по ISO 6432							ESNU	ESNU	
Поршень∅ [мм]	8	10	12	16	20	25		-...		
Ход [мм]	1 ... 50							-...		
Демпфирование	Упругие демпфирующие кольца с обеих сторон							-P	-P	
O Опрос положений	С помощью датчика положения						1	-A		
↓ Задняя крышка	Осевой подвод воздуха							-MA		

1 A Минимальный ход: 10 мм

Шаблон кода заказа

	ESNU	-		-		-	P	-		-	
--	------	---	--	---	--	---	---	---	--	---	--

Стандартный цилиндр ESNU, ISO 6432

FESTO

Данные для заказа – Модульная продукция

Дополнительные сведения

Удлиненная наружная резьба	Укороченная наружная резьба	Внутренняя резьба	Специальная резьба	Удлиненный шток
...K2	...K6	K3	...K5	...K8
- 30K2	-	-	M10K5	- 30K8

Таблица заказов

Размер	8	10	12	16	20	25	Усло- вия	Код	Код заказа																																				
<input checked="" type="checkbox"/> Наружная резьба <table border="0" style="margin-left: 20px;"> <tr> <td>Удлиненный</td> <td>[мм]</td> <td colspan="4">Удлиненная внешняя резьба на штоке</td> <td></td> <td rowspan="2">[2]</td> <td rowspan="2">-...K2</td> <td rowspan="2"></td> </tr> <tr> <td>1 ... 15</td> <td></td> <td>1 ... 20</td> <td></td> <td>1 ... 25</td> <td>1 ... 35</td> </tr> <tr> <td>Укороченная</td> <td>[мм]</td> <td colspan="4">Укороченная наружная резьба на штоке</td> <td></td> <td></td> <td>-...K6</td> <td></td> </tr> <tr> <td>1 ... 4</td> <td></td> <td>1 ... 8</td> <td></td> <td></td> <td></td> <td></td> <td></td> <td></td> <td></td> </tr> </table>	Удлиненный	[мм]	Удлиненная внешняя резьба на штоке					[2]	-...K2		1 ... 15		1 ... 20		1 ... 25	1 ... 35	Укороченная	[мм]	Укороченная наружная резьба на штоке						-...K6		1 ... 4		1 ... 8																
	Удлиненный	[мм]	Удлиненная внешняя резьба на штоке								[2]	-...K2																																	
1 ... 15		1 ... 20		1 ... 25	1 ... 35																																								
Укороченная	[мм]	Укороченная наружная резьба на штоке						-...K6																																					
1 ... 4		1 ... 8																																											
Внутренняя резьба	Внутренняя резьба на штоке							[3]	-K3																																				
	-	-	-	-	(M4)	(M6)																																							
Специальная резьба	Специальная резьба на штоке								-...K5																																				
	-	-	-	-	-	M10																																							
Удлиненный шток	Удлиненный шток								...K8																																				
Спереди	[мм]	1 ... 50																																											

- [2] K2 Нельзя с K3, K6.
[3] K3 Нельзя с K5, K6.

Стандартные цилиндры по ISO
ISO 6432

1.1

Шаблон кода заказа

- - - - -

Стандартный цилиндр DSN, ISO 6432

FESTO

Технические характеристики

Функция

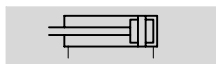

Вариант

P



S2

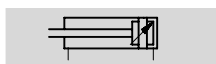

PPV



⌀ - Диаметр
8 ... 25 мм

l - Ход
1 ... 500 мм

Стандартные цилиндры по ISO
ISO 6432

1.1

Основные характеристики						
Поршень ⌀	8	10	12	16	20	25
Присоединительная резьба	M5	M5	M5	M5	G $\frac{1}{8}$	G $\frac{1}{8}$
Резьба штока	M4	M4	M6	M6	M8	M10x1.25
Конструкция	Поршень					
	Шток					
	Корпус цилиндра					
Демпфирование	Упругие демпфирующие кольца					
	-			Регулируемое двустороннее демпфирование		
Длина демпфирования (PPV) [мм]	-			14	17	17
Опрос положений	-					
Тип монтажа	Через принадлежности					
Положение монтажа	Любое					

Рабочее давление [бар]						
Поршень ⌀	8	10	12	16	20	25
Рабочая среда	Фильтрованный сжатый воздух, с маслом или без масла					
Рабочее давление [бар]	1.5 ... 10			1 ... 10		

Окружающие условия	
Вариант	Базовая версия
Окружающая температура ¹⁾ [°C]	-20 ... +80
Класс защиты от коррозии CRC ²⁾	2

1) Обратите внимание на диапазон работы датчиков

2) Сопротивление коррозии класс 2 по стандарту Festo 940 070

Элементы, требующие умеренной защиты от коррозии. Элементы с декоративным покрытием открытых поверхностей, которые контактируют с окружающей промышленной атмосферой, с охлаждающими или смазывающими жидкостями.

Стандартный цилиндр DSN, ISO 6432

FESTO

Технические характеристики

Усилия [Н]						
Поршень Ø[мм]	8	10	12	16	20	25
Теоретическое усилие при 6 барах, выдвигание ¹⁾	30	47	68	121	189	295
Теоретическое усилие при 6 барах, втягивание ¹⁾	23	40	51	104	158	247

1) В варианте S2 развиваемое усилие одинаково при прямом и обратном ходе

Вес [г]						
Поршень Ø[мм]	8	10	12	16	20	25
Вес при ходе 0 мм	40	43	80	96	200	260
Дополнительный вес на 10 мм хода	2.3	2.5	4.1	4.7	7.1	10.9

Материалы

Продольный разрез

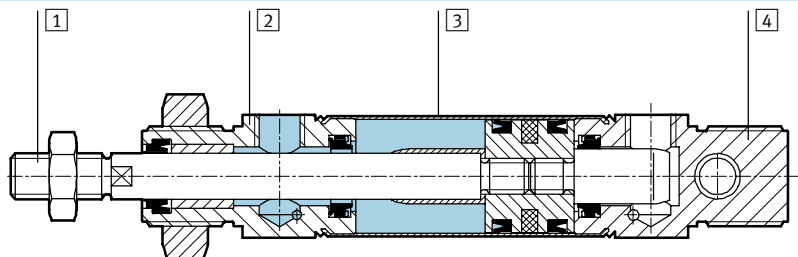

Вариант	Базовая версия
1 Шток	Легированная сталь
2 Передняя крышка	Отливка из алюминиевого сплава
3 Корпус цилиндра	Легированная сталь
4 Задняя крышка	Отливка из алюминиевого сплава
– Уплотнения	Полиуретан, нитриловая резина

Стандартный цилиндр DSN, ISO 6432

Технические характеристики

Размеры – Базовая версия

Загрузка CAD данных → www.festo.com/en/engineering

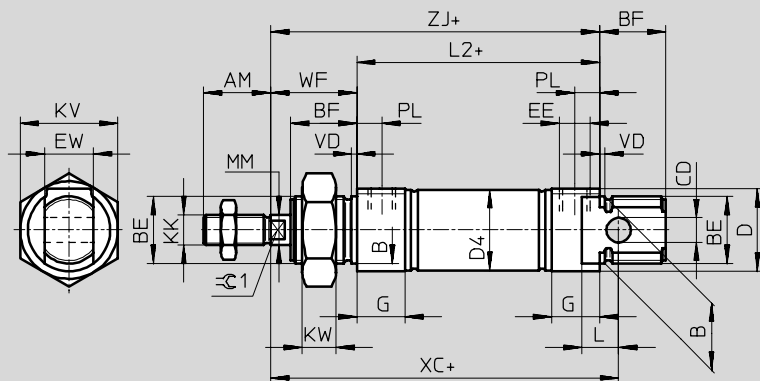

+ = плюс ход

S2 – Двусторонний шток

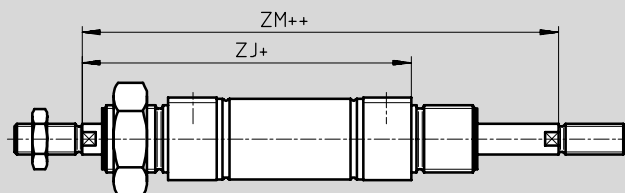

+ = плюс ход
++ = плюс 2 x ход

∅	AM	B ∅ h9	BE	BF	CD ∅ E10	D ∅	D4 ∅	EE	EW	G	KK
8	12	12	M12x1.25	12	4	15	9.3	M5	8	10	M4
10							11.3				
12	16	16	M16x1.5	17	6	20	13.3		12	M6	
16							17.3				
20	20	22	M22x1,5	20	8	27	21.3	G1/8	16	16	M8
25	22			22			26.5				M10x1.25

∅	KV	KW	L	L2	MM ∅ f8	PL	VD	WF	XC ±1	ZJ	ZM	⊖C1	
8	19	6	6	46	4	6	2	16	64	62	78.4	-	
10				50									
12	24	8	9	56	6			22	75	72	94	100	5
16				68									
20	32	11	12	69.5	10	8.2	28	104	97.5	125.5	9		
25													

Стандартный цилиндр DSN, ISO 6432

FESTO

Технические характеристики

Данные для заказа				
Тип	Поршень \varnothing [мм]	Ход [мм]	Упругие демпфирующие кольца с обеих сторон	
			Номер заказа	Тип
Базовая версия				
	8	10	5 033	DSN-8-10-P
		25	5 034	DSN-8-25-P
		40	5 035	DSN-8-40-P
		50	5 036	DSN-8-50-P
		80	5 037	DSN-8-80-P
		100	5 038	DSN-8-100-P
	10	10	5 040	DSN-10-10-P
		25	5 041	DSN-10-25-P
		40	5 042	DSN-10-40-P
		50	5 043	DSN-10-50-P
		80	5 044	DSN-10-80-P
		100	5 045	DSN-10-100-P
	12	10	5 047	DSN-12-10-P
		25	5 048	DSN-12-25-P
		40	5 049	DSN-12-40-P
		50	5 050	DSN-12-50-P
		80	5 051	DSN-12-80-P
		100	5 052	DSN-12-100-P
		125	8 519	DSN-12-125-P
		160	5 053	DSN-12-160-P
		200	5 054	DSN-12-200-P

Стандартные цилиндры по ISO
ISO 6432

1.1

Стандартный цилиндр DSN, ISO 6432

FESTO

Технические характеристики

Стандартные цилиндры по ISO
ISO 6432

1.1

Данные для заказа – Базовая версия						
Тип	Поршень∅ [мм]	Ход [мм]	Упругие демпфирующие кольца с обеих сторон		Регулируемое двустороннее демпфирование	
			Номер заказа	Тип	Номер заказа	Тип
	16	10	5 056	DSN-16-10-P	-	-
		25	5 057	DSN-16-25-P		
		40	5 058	DSN-16-40-P	14 534	DSN-16-40-PPV
		50	5 059	DSN-16-50-P	14 535	DSN-16-50-PPV
		80	5 060	DSN-16-80-P	14 536	DSN-16-80-PPV
		100	5 061	DSN-16-100-P	14 537	DSN-16-100-PPV
		125	8 520	DSN-16-125-P	14 538	DSN-16-125-PPV
		160	5 062	DSN-16-160-P	14 539	DSN-16-160-PPV
		200	5 063	DSN-16-200-P	14 540	DSN-16-200-PPV
	20	10	5 065	DSN-20-10-P	-	-
		25	5 066	DSN-20-25-P		
		40	5 067	DSN-20-40-P	8 743	DSN-20-40-PPV
		50	5 068	DSN-20-50-P	8 744	DSN-20-50-PPV
		80	5 069	DSN-20-80-P	8 745	DSN-20-80-PPV
		100	5 070	DSN-20-100-P	8 746	DSN-20-100-PPV
		125	8 521	DSN-20-125-P	8 747	DSN-20-125-PPV
		160	5 071	DSN-20-160-P	8 748	DSN-20-160-PPV
		200	5 072	DSN-20-200-P	8 749	DSN-20-200-PPV
		250	8 522	DSN-20-250-P	8 750	DSN-20-250-PPV
		300	5 073	DSN-20-300-P	8 751	DSN-20-300-PPV
		320	34 710	DSN-20-320-P	34 712	DSN-20-320-PPV
		25	10	5 075	DSN-25-10-P	-
	25		5 076	DSN-25-25-P		
	40		5 077	DSN-25-40-P	9 666	DSN-25-40-PPV
	50		5 078	DSN-25-50-P	9 667	DSN-25-50-PPV
	80		5 079	DSN-25-80-P	9 668	DSN-25-80-PPV
	100		5 080	DSN-25-100-P	9 669	DSN-25-100-PPV
	125		8 523	DSN-25-125-P	8 531	DSN-25-125-PPV
160	5 081		DSN-25-160-P	9 670	DSN-25-160-PPV	
200	5 082		DSN-25-200-P	9 671	DSN-25-200-PPV	
250	8 524		DSN-25-250-P	8 532	DSN-25-250-PPV	
300	5 083		DSN-25-300-P	9 672	DSN-25-300-PPV	
320	34 711		DSN-25-320-P	34 713	DSN-25-320-PPV	
400	32 298		DSN-25-400-P	32 300	DSN-25-40-PPV	
500	32 299		DSN-25-500-P	32 301	DSN-25-500-PPV	

Стандартный цилиндр DSN, ISO 6432

FESTO

Технические характеристики

Данные заказа – Варианты						
Тип	Поршень \varnothing [мм]	Ход [мм]	Упругие демпфирующие кольца с обеих сторон		Регулируемое двустороннее демпфирование	
			Номер заказа	Тип	Номер заказа	Тип
Переменный ход						
	8	1 ... 100	5 032	DSNU-8-...-P	6 706	DSN-8-...-PPV-A
	10	1 ... 100	5 039	DSN-10-...-P	6 707	DSN-10-...-PPV-A
	12	1 ... 200	5 046	DSN-12-...-P	6 708	DSN-12-...-PPV-A
	16	1 ... 200	5 055	DSN-16-...-P	6 709	DSN-16-...-PPV-A
	20	1 ... 320	5 064	DSN-20-...-P	6 710	DSN-20-...-PPV-A
	25	1 ... 500	5 074	DSN-25-...-P	6 711	DSN-25-...-PPV-A
Переменный ход						
	16	1 ... 200	-	-	14 533	DSN-16-...-PPV
	20	1 ... 320	-	-	8 742	DSN-20-...-PPV
	25	1 ... 500	-	-	9 665	DSN-25-...-PPV
Переменный ход, двусторонний шток						
	20	10 ... 320	-	-	11 893	DSN-20-...-PPV-S2
	25	10 ... 500	-	-	11 894	DSN-25-...-PPV-S2

Стандартные цилиндры по ISO
ISO 6432

1.1

Стандартный цилиндр ESN, ISO 6432

FESTO

Технические характеристики

Функция

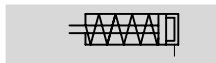

P

⊘ - Диаметр
8 ... 25 мм

— | — - Ход
1 ... 500 мм



Стандартные цилиндры по ISO
ISO 6432

1.1

Основные характеристики						
Поршень ∅[мм]	8	10	12	16	20	25
Присоединительная резьба	M5	M5	M5	M5	G $\frac{1}{8}$	G $\frac{1}{8}$
Резьба штока	M4	M4	M6	M6	M8	M10x1.25
Конструкция	Поршень					
	Шток					
	Корпус цилиндра					
Демпфирование	Упругие демпфирующие кольца с обеих сторон					
Опрос положений	—					
Тип монтажа	Через принадлежности					
Положение монтажа	Любое					

Рабочее давление [бар]							
Поршень∅	12	8	10	12	16	20	25
Рабочая среда	Фильтрованный сжатый воздух, с маслом или без масла						
Рабочее давление [бар]	1.5 ... 10				1.2 ...10		

Окружающие условия	
Вариант	Базовая версия
Окружающая температура ¹⁾ [°C]	-20 ... +80
Класс защиты от коррозии CRC ²⁾	2

1) Обратите внимание на диапазон работы датчиков

2) Сопротивление коррозии класс 2 по стандарту Festo 940 070

Элементы, требующие умеренной защиты от коррозии. Элементы с декоративным покрытием открытых поверхностей, которые контактируют с окружающей промышленной атмосферой, с охлаждающими или смазывающими жидкостями.

Стандартный цилиндр ESN, ISO 6432

FESTO

Технические характеристики

Усилие [Н] и энергия удара [Дж]						
Поршень Ø[мм]	8	10	12	16	20	25
Теоретическое усилие при 6 барах, выдвигение	24	41	61	107	169	270
Макс. усилие возвратной пружины 10 мм хода	4.9	4.9	6.3	13.2	18.3	22.9
Макс. усилие возвратной пружины 25 мм хода	4.1	4.1	5.4	11.9	16.5	21.2
Макс. усилие возвратной пружины 50 мм хода	2.8	4.8	3.9	9.8	13.6	18.5
Макс. энергия удара в конце хода	0.03	0.05	0.07	0.15	0.20	0.30

Вес [г]						
	8	10	12	16	20	25
Вес при ходе 0 мм	40	43	80	96	200	260
Дополнительный вес на 10 мм хода	2.3	2.5	4.1	4.7	7.1	10.9

Материалы

Продольный разрез

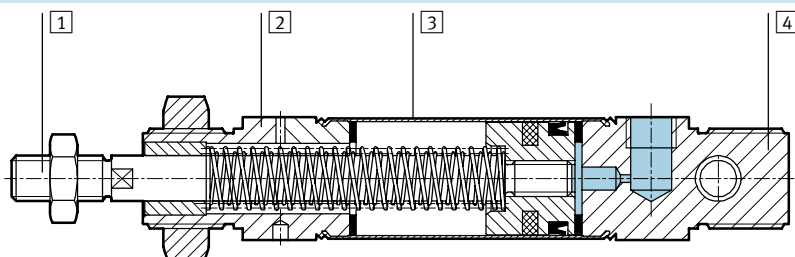

Вариант	Базовая версия
1 Шток	Легированная сталь
2 Передняя крышка	Отливка из алюминиевого сплава
3 Корпус цилиндра	Легированная сталь
4 Задняя крышка	Отливка из алюминиевого сплава
- Уплотнения	Полиуретан, нитриловая резина
- Пружина	Пружинная сталь

Стандартные цилиндры по ISO
ISO 6432

1.1

Стандартный цилиндр ESN, ISO 6432

Технические характеристики

FESTO

Размеры – Базовая версия

Загрузка CAD данных → www.festo.com/en/engineering

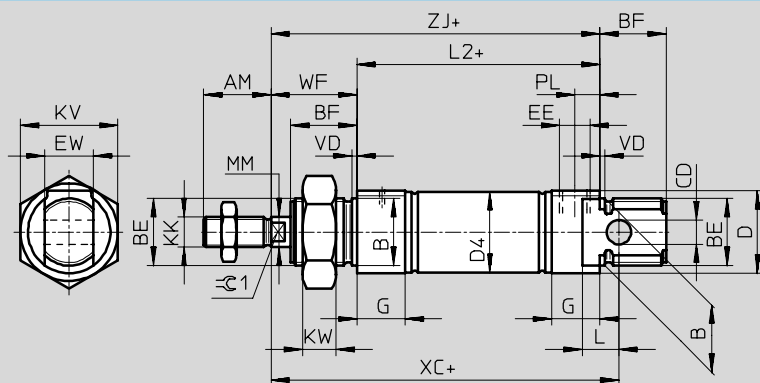

+ = плюс ход

∅ [мм]	AM	B ∅ h9	BE	BF	CD ∅ E10	D ∅	D4 ∅	EE	EW	G	KK
8	12	12	M12x1.25	12	4	15	9.3	M5	8	10	M4
10							11.3				
12	16	16	M16x1.5	17	6	20	13.3		12	M6	
16							17.3				
20	20	22	M22x1,5	20	8	27	21.3	G1/8	16	16	M8
25	22			22			22				26.5

∅ [мм]	KV	KW	L	L2	MM ∅ f8	PL	VD	WF	XC ±1	ZJ	±1
8	19	6	6	46	4	6	2	16	64	62	-
10											
12	24	8	9	50	6			22	75	72	5
16				56					82	78	
20	32	11	12	68	8	8.2	24	95	92	7	
25				69.5				10	28	104	97.5

Стандартный цилиндр ESN, ISO 6432

FESTO

Технические характеристики

Данные для заказа – Базовая версия						
Тип	Ход [мм]	Номер заказа	Тип	Ход [мм]	Номер заказа	
	Поршень Ø 8 [мм]			Поршень Ø 10 [мм]		
	10	5 086	ESN-8-10-P	10	5 089	ESN-10-10-P
	25	5 087	ESN-8-25-P	25	5 090	ESN-10-25-P
	50	5 088	ESN-8-50-P	50	5 091	ESN-10-50-P
	Поршень Ø 12 [мм]			Поршень Ø 16 [мм]		
	10	5 092	ESN-12-10-P	10	5 095	ESN-16-10-P
	25	5 093	ESN-12-25-P	25	5 096	ESN-16-25-P
	50	5 094	ESN-12-50-P	50	5 097	ESN-16-50-P
	Поршень Ø 20 [мм]			Поршень Ø 25 [мм]		
	10	5 098	ESN-20-10-P	10	5 101	ESN-25-10-P
	25	5 099	ESN-20-25-P	25	5 102	ESN-25-25-P
	50	5 100	ESN-20-50-P	50	5 103	ESN-25-50-P

Данные заказа – Варианты				
Тип	Поршень Ø [мм]	Ход [мм]	Номер заказа	Тип
Переменный ход				
	8	1 ... 50	11 651	ESN-8-...-P
	10	1 ... 50	11 652	ESN-10-...-P
	12	1 ... 50	11 653	ESN-12-...-P
	16	1 ... 50	11 654	ESN-16-...-P
	20	1 ... 50	11 655	ESN-20-...-P
	25	1 ... 50	11 656	ESN-25-...-P

Стандартные цилиндры по ISO
ISO 6432

1.1

Стандартные цилиндры DSNU/DSN/ESNU/ESN по ISO 6432

FESTO

Принадлежности

Монтажные лапы HBN/CRHBN

Состав поставки:
HBN/CRHBN...x1: 1 лапа
HBN/CRHBN...x2: 2 лапы
и 1 гайка

Материал:
HBN: Гальванизированная
сталь
CRHBN: Легированная сталь
Не содержит меди и тефлона



HBN/CRHBN-...x2:

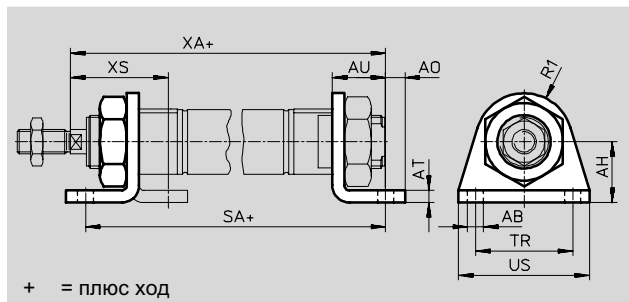

+ = плюс ход

Размеры и данные для заказа

Ø [мм]	AB Ø	AH	AO	AT	AU	R1	SA		TR	US	XA		XS	
								-KP				-KP		
8, 10	4.5	16	5	3	11	10	68	97	25	35	73	102	24	-
12	5.5	20	6	4	14	13	78	116	32	42	86	124	32	-
16	5.5	20	6	4	14	13	84	122	32	42	92	130	32	-
20	6.6	25	8	5	17	20	102	149	40	54	109	156	36	-
25	6.6	25	8	5	17	20	103.5	151.5	40	54	114.5	162.5	40	-

Ø [мм]	Базовая версия				Высокая защита от коррозии			
	CRC ¹⁾	Вес [г]	Номер заказа	Тип	CRC ¹⁾	Вес [г]	Номер заказа	Тип
8, 10	2	20	5 123	HBN-8/10x1	-	-	-	-
	2	55	5 124	HBN-8/10x2	-	-	-	-
12, 16	2	40	5 125	HBN-12/16x1	4	40	161 866	CRHBN-12/16x1
	2	105	5 126	HBN-12/16x2	4	97	162 999	CRHBN-12/16x2
20, 25	2	90	5 127	HBN-20/25x1	4	55	161 867	CRHBN-20/25x1
	2	220	5 128	HBN-20/25x2	4	100	162 998	CRHBN-20/25x2

1) Сопротивление коррозии класс 2 по стандарту Festo 940 070

Элементы, требующие умеренной защиты от коррозии. Элементы с декоративным покрытием открытых поверхностей, которые контактируют с окружающей промышленной атмосферой, с охлаждающими или смазывающими жидкостями.

Сопротивление коррозии класс 4 по стандарту Festo 940 070

Элементы, требующие повышенной защиты от коррозии. Могут применяться в агрессивной среде, например в пищевой или химической промышленности. В данных применениях могут потребоваться специальные тесты на стойкость к среде.

Базовая программа

Стандартные цилиндры DSNU/DSN/ESNU/ESN по ISO 6432 FESTO

Принадлежности

Монтажный фланец FBN/CRFBN

Материал:

FBN: Гальванизированная
сталь

CRFBN: Легированная сталь
Не содержит меди и тефлона

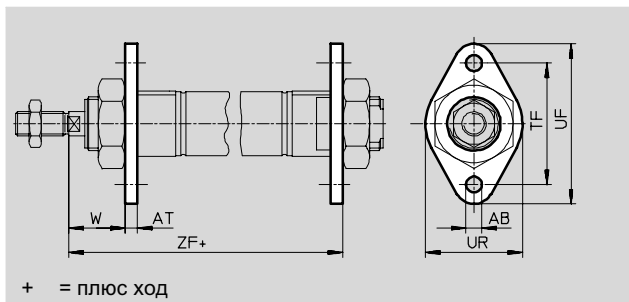

Размеры и данные для заказа								
∅ [мм]	AB ∅	AT	TF	UF	UR	W	ZF	
								-KP
8, 10	4.5	3	30	40	25	13	65	94
12	5.5	4	40	53	30	18	76	114
16	5.5	4	40	53	30	18	82	120
20	6.6	5	50	66	40	19	97	144
25	6.6	5	50	66	40	23	102.5	150.5

∅ [мм]	Базовая версия				Высокая защита от коррозии			
	CRC ¹⁾	Вес [г]	Номер заказа	Тип	CRC ¹⁾	Вес [г]	Номер заказа	Тип
8, 10	2	12	5 129	FBN-8/10	-	-	-	-
12, 16	2	25	5 130	FBN-12/16	4	25	161 864	CRFBN-12/16
20, 25	2	45	5 131	FBN-20/25	4	45	161 865	CRFBN-20/25

- 1) Сопrotивление коррозии класс 2 по стандарту Festo 940 070
Элементы, требующие умеренной защиты от коррозии. Элементы с декоративным покрытием открытых поверхностей, которые контактируют с окружающей промышленной атмосферой, с охлаждающими или смазывающими жидкостями.
- Сопrotивление коррозии класс 4 по стандарту Festo 940 070
Элементы, требующие повышенной защиты от коррозии. Могут применяться в агрессивной среде, например в пищевой или химической промышленности. В данных применениях могут потребоваться специальные тесты на стойкость к среде.

Цапфа SBN

Материал:

Монтажное кольцо: Отливка
из анодированного алюминия

Подшипники: Бронза

Винты: Легированная сталь

Консоль: Сталь

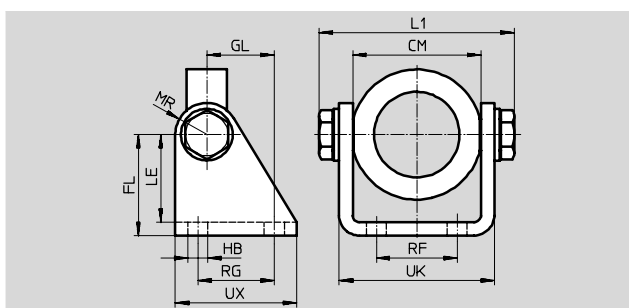

Размеры и данные для заказа															
Для ∅	CM	FL	GL	HB	L1	LE	MR	RF	RG	UK	UX	CRC ¹⁾	Вес	Номер заказа	Тип
[мм]					макс.								[г]		
20/25	38.1+0.4	35	20	7	60.2	31	12	20	24	46.1	40	2	200	539 927	SBN-20/25

- 1) Сопrotивление коррозии класс 2 по стандарту Festo 940 070
Элементы, требующие умеренной защиты от коррозии. Элементы с декоративным покрытием открытых поверхностей, которые контактируют с окружающей промышленной атмосферой, с охлаждающими или смазывающими жидкостями.

Базовая программа

Стандартные цилиндры DSNU/DSN/ESNU/ESN по ISO 6432

FESTO

Принадлежности

Цапфа WBN

Материал:

Гальванизированная сталь
Не содержит меди и тефлона

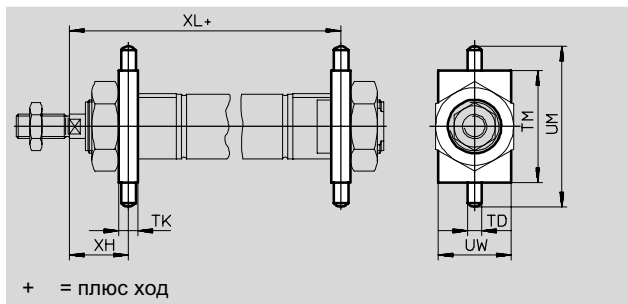

+ = плюс ход

Размеры и данные для заказа

Ø [мм]	TD Ø f8	TK	TM	UM	UW	W	XH	XL		CRC ¹⁾	Вес [г]	Номер заказа	Тип заказа
									-КР				
8, 10	4	6	26	38	20	13	13	65	94	2	20	8 608	WBN-8/10
12	6	8	38	58	25	18	18	76	114	2	50	8 609	WBN-12/16
16	6	8	38	58	25	18	18	82	120	2	50	8 609	WBN-12/16
20	6	8	46	66	30	19	20	96	143	2	70	8 610	WBN-20/25
25	6	8	46	66	30	23	24	101.5	149.5	2	70	8 610	WBN-20/25

1) Сопротивление коррозии класс 2 по стандарту Festo 940 070

Элементы, требующие умеренной защиты от коррозии. Элементы с декоративным покрытием открытых поверхностей, которые контактируют с окружающей промышленной атмосферой, с охлаждающими или смазывающими жидкостями.

Опорная стойка

LBN/CRLBN

Материал:

LBN: Гальванизированная сталь
CRLBN: Легированная сталь
Не содержит меди и тефлона

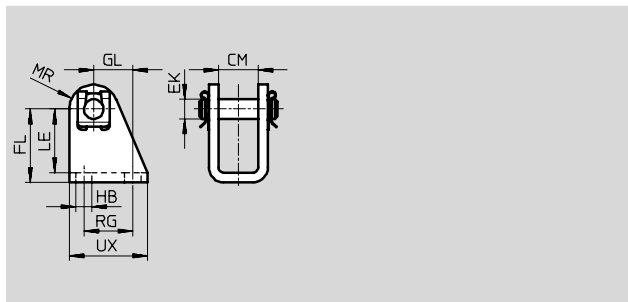

Размеры и данные для заказа

для Ø [мм]	CM	EK Ø	FL	GL	HB	LE	MR	RG	UX
8, 10	8.1	4	24 +0.3/-0.2	13.8	4.5	21.5	5	12.5	20
12, 16	12.1	6	27 +0.3/-0.2	13	5.5	24	7	15	25
20, 25	16.1	8	30 +0.4/-0.2	16	6.6	26	10	20	32

Ø [мм]	Базовая версия				Высокая защита от коррозии			
	CRC ¹⁾	Вес [г]	Номер заказа	Тип заказа	CRC ¹⁾	Вес [г]	Номер заказа	Тип заказа
8, 10	2	22	6 057	LBN-8/10	-	-	-	-
12, 16	2	40	6 058	LBN-12/16	4	55	161 862	CRLBN-12/16
20, 25	2	81	6 059	LBN-20/25	4	62	161 863	CRLBN-20/25

1) Сопротивление коррозии класс 2 по стандарту Festo 940 070

Элементы, требующие умеренной защиты от коррозии. Элементы с декоративным покрытием открытых поверхностей, которые контактируют с окружающей промышленной атмосферой, с охлаждающими или смазывающими жидкостями.





Сопротивление коррозии класс 4 по стандарту Festo 940 070



Элементы, требующие повышенной защиты от коррозии. Могут применяться в агрессивной среде, например в пищевой или химической промышленности. В данных применениях могут потребоваться специальные тесты на стойкость к среде.

■ Базовая программа

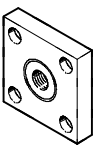
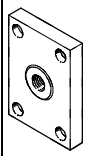
Стандартные цилиндры DSNU/DSN/ESNU/ESN по ISO 6432 **FESTO**

Принадлежности

Данные для заказа – Принадлежности для штока				Технические данные → www.festo.com			
Обозначение	для Ø	Номер заказа	Тип	Обозначение	для Ø	Номер заказа	Тип
Шарнирная головка SGS				Вилка SG			
	8	9 253	SGS-M4		8	6 532	SG-M4
	10				10		
	12	9 254	SGS-M6		12	3 110	SG-M6
	16				16		
	20	9 255	SGS-M8		20	3 111	SG-M8
	25	9 261	SGS-M10x1,25		25	6 144	SG-M10x1,25
Соединительная деталь KSG				Соединительная деталь KSZ			
	8	–	–		12	36 123	KSZ-M6
	10				16		
	12				20	36 124	KSZ-M8
	16				25	36 125	KSZ-M10x1,25
	20						
	25	32 963	KSG-M10x1,25				
Самонастраиваемое гибкое соединение FK							
	8	6 528	FK-M4				
	10						
	12	2 061	FK-M6				
	16						
	20	2 062	FK-M8				
	25	6 140	FK-M10x1,25				

Данные для заказа – Принадлежности для штока, стойкие к коррозии				Технические данные → www.festo.com			
Обозначение	для Ø	Номер заказа	Тип	Обозначение	для Ø	Номер заказа	Тип
Шарнирная головка CRSGS				Вилка CRSG			
	12	195 580	CRSGS-M6		12	13 567	CRSG-M6
	16				16		
	20	195 581	CRSGS-M8		20	13 568	CRSG-M8
	25	195 582	CRSGS-M10x1,25		25	13 569	CRSG-M10x1,25

Данные для заказа – Направляющие				Технические данные → www.festo.com			
	Для Ø [мм]	Ход [мм]	С шариковой направляющей		С направляющей скольжения		
			Номер заказа	Тип	Номер заказа	Тип	
	8, 10	1 ... 200	35 197	FEN-8/10-...-KF	35 196	FEN-8/10-...	
	12, 16	1 ... 200	33 481	FEN-12/16-...-KF	19 168	FEN-12/16-...	
	20	2 ... 250	33 482	FEN-20-...-KF	19 169	FEN-20-...	
	25	2 ... 250	33 483	FEN-25-...-KF	19 170	FEN-25-...	

 Базовая программа

Стандартные цилиндры по ISO
ISO 6432

1.1

Стандартные цилиндры DSNU/DSN/ESNU/ESN по ISO 6432

FESTO

Принадлежности

Стандартные цилиндры по ISO 6432

1.1

Данные для заказа – Датчик положения, круглый, бесконтактный							Технические данные → www.festo.com	
Монтаж	Электрический выход	Электрическое присоединение		Длина кабеля [м]	Направление подключения	Номер заказа	Тип	
		Кабели	Штекер M8					
НО контакт								
	Через принадлежности	PNP	3-проводной	–	2.5	прямое	152 836	SMT0-4U-PS-K-LED-24
			–	3-полюсный	–	прямое	152 742	SMT0-4U-PS-S-LED-24
		NPN	3-проводной	–	2.5	прямое	152 837	SMT0-4U-NS-K-LED-24
			–	3-полюсный	–	прямое	152 743	SMT0-4U-NS-S-LED-24

Данные для заказа – Датчик положения, круглый, геркон							Технические данные → www.festo.com	
Монтаж	Электрическое присоединение	Длина кабеля [м]	Направление подключения	Номер заказа	Тип			
						Кабели	Штекер M8	
НО контакт								
	Через принадлежности	3-проводной	–	2.5	прямое	36 198	SME0-4U-K-LED-24	
			–	5	прямое	175 401	SME0-4U-K5-LED-24	
		–	3-полюсный	–	прямое	151 526	SME0-4U-S-LED-24-B	









Данные для заказа – Датчик положения, круглый, геркон, стойкий к коррозии							Технические данные → www.festo.com	
Монтаж	Электрическое присоединение	Длина кабеля [м]	Направление подключения	Номер заказа	Тип			
						Кабели	Штекер M8	
НО контакт								
	Через принадлежности	3-проводной	–	2.5	прямое	161 775	CRSMEO-4-K-LED-24	







Данные для заказа – Монтажный набор для датчиков SME0/SMT0/CRSMEO							Технические данные → www.festo.com	
Обозначение	для Ø	Номер заказа	Тип	Обозначение	для Ø	Номер заказа	Тип	
Монтажный набор SMBR				Монтажный набор CRSMBR, стойкий к коррозии				
	8	19 272	SMBR-8		8	–	–	
	10	19 273	SMBR-10		10	–	–	
	12	19 274	SMBR-12		12	164 581	CRSMBR-12	
	16	19 275	SMBR-16		16	164 582	CRSMBR-16	
	20	19 276	SMBR-20		20	164 583	CRSMBR-20	
25	19 277	SMBR-25	25	164 584	CRSMBR-25			

Стандартные цилиндры DSNU/DSN/ESNU/ESN по ISO 6432

FESTO

Принадлежности

Данные для заказа – Датчик положения для щели 8 мм, бесконтактные						Технические данные → www.festo.com									
	Монтаж	Электрический выход	Электрическое присоединение			Длина кабеля [м]	Номер заказа	Тип							
			Кабели	Штекер M8	Штекер M12										
НО контакт															
	Через принадлежности	PNP	3-проводной	–	–	2.5	525 898	SMT-8F-PS-24V-K2,5-0E							
							NPN	525 909	SMT-8F-NS-24V-K2,5-0E						
		–	2-проводной	–	–	–	2.5	525 908	SMT-8F-ZS-24V-K2,5-0E						
								PNP	–	3-полюсный	–	0.3	525 899	SMT-8F-PS-24V-K0,3-M8D	
													NPN	525 910	SMT-8F-NS-24V-K0,3-M8D
PNP	–	–	3-полюсный	–	0.3	525 900	SMT-8F-PS-24V-K0,3-M12								
	Через принадлежности	PNP	3-проводной	–	–	2.5	175 436	SMT-8-PS-K-LED-24-B							
			–	3-полюсный	–	0.3	175 484	SMT-8-PS-S-LED-24-B							
НЗ контакт															
	Через принадлежности	PNP	3-проводной	–	–	7.5	525 911	SMT-8F-PO-24V-K7,5-0E							

Данные для заказа – Датчик положения для щели 8 мм, геркон						Технические данные → www.festo.com			
	Монтаж	Электрическое присоединение			Длина кабеля [м]	Номер заказа	Тип		
		Кабели	Штекер M8						
НО контакт									
	Через принадлежности	3-проводной	–	–	2.5	525 895	SME-8F-DS-24V-K2,5-0E		
						5.0	525 897	SME-8F-DS-24V-K5,0-0E	
		2-проводной	–	–	–	2.5	525 907	SME-8F-ZS-24V-K2,5-0E	
							–	3-полюсный	–
	Через принадлежности	3-проводной	–	–	2.5	150 855	SME-8-K-LED-24		
		–	3-полюсный	–	0.3	150 857	SME-8-S-LED-24		
НЗ контакт									
	Через принадлежности	3-проводной	–	–	7.5	525 906	SME-8F-DO-24V-K7,5-0E		

Данные для заказа – Монтажный набор для датчиков положения SME/SMT-8				Технические данные → www.festo.com	
Обозначение	Для Ø	Номер заказа	Тип		
Монтажный набор SMBR-8					
	8	175 091	SMBR-8-8		
	10	175 092	SMBR-8-10		
	12	175 093	SMBR-8-12		
	16	175 094	SMBR-8-16		
	20	175 095	SMBR-8-20		
	25	175 096	SMBR-8-25		

 Базовая программа

Стандартные цилиндры по ISO
ISO 6432

1.1

Стандартные цилиндры DSNU/DSN/ESNU/ESN по ISO 6432





FESTO

Принадлежности

Стандартные цилиндры по ISO
ISO 6432

1.1

Данные для заказа – Датчик положения для щели 10 мм, бесконтактный							Технические данные → www.festo.com		
Монтаж	Электрический выход	Электрическое присоединение		Длина кабеля [м]	Направление подключения	Номер заказа	Тип		
		Кабели	Штекер M8						
НО контакт									
	Через принадлежности	PNP	3-проводной	–	2.5	прямое	525 915	SMT-10F-PS-24V-K2,5L-OE	
			–	3-полюсный	0.3	прямое	525 916	SMT-10F-PS-24V-K0,3L-M8D	
			–	3-полюсный	0.3	боковое	526 675	SMT-10F-PS-24V-K0,3Q-M8D	
	Через принадлежности	PNP	–	3-полюсный	0.3	прямое	173 220	SMT-10-PS-SL-LED-24	
			3-проводной	–	2.5		173 218	SMT-10-PS-KL-LED-24	

Данные для заказа – Датчик положения для щели 10 мм, геркон							Технические данные → www.festo.com	
Монтаж	Электрическое присоединение	Длина кабеля [м]	Направление подключения	Номер заказа	Тип			
НО контакт								
	Через принадлежности	–	3-полюсный	0.3	прямое	525 914	SME-10F-DS-24V-K0,3L-M8D	
		3-проводной	–	2.5	прямое	525 913	SME-10F-DS-24V-K2,5L-OE	
		2-проводной				526 672	SME-10F-ZS-24V-K2,5L-OE	
	Через принадлежности	3-проводной	–	0.3	прямое	173 212	SME-10-SL-LED-24	
		–	3-полюсный	2.5		173 210	SME-10-KL-LED-24	

Данные для заказа – Монтажный набор для датчиков положения SME/SMT-10				Технические данные → www.festo.com	
Обозначение	Для Ø	Номер заказа	Тип		
Монтажный набор SMBR-10					
	8	175 101	SMBR-10-8		
	10	173 227	SMBR-10-10		
	12	175 102	SMBR-10-12		
	16	173 228	SMBR-10-16		
	20	175 103	SMBR-10-20		
	25	175 104	SMBR-10-25		

Данные для заказа – Штекерные разъемы					Таблица данных → www.festo.com		
Монтаж	Электрический выход	Присоединение	Длина кабеля [м]	Номер заказа	Тип		
							PNP
Прямой разъем							
	Накидная гайка M8	■	■	3-полюсный	2.5	159 420	SIM-M8-3GD-2,5-PU
					5	159 421	SIM-M8-3GD-5-PU
	Накидная гайка M12	■	■	3-полюсный	2.5	159 428	SIM-M12-3GD-2,5-PU
					5	159 429	SIM-M12-3GD-5-PU
Угловой штекерный разъем							
	Накидная гайка M8	■	■	3-полюсный	2.5	159 422	SIM-M8-3WD-2,5-PU
					5	159 423	SIM-M8-3WD-5-PU
	Накидная гайка M12	■	■	3-полюсный	2.5	159 430	SIM-M12-3WD-2,5-PU
					5	159 431	SIM-M12-3WD-5-PU



 Базовая программа

Стандартные цилиндры DSNU/DSN/ESNU/ESN по ISO 6432

FESTO

Принадлежности

Данные для заказа – Дроссели с обратным клапаном Таблица данных → Том 2
Данные для заказа – Дроссели с обратным клапаном Таблица данных → www.festo.com

	Присоединение		Материал	Номер заказа	Тип
	Резьба	Для шлангов, калиброванных снаружи			
Для выходящего воздуха					
	M5	3	Металлические	193 137	GRLA-M5-QS-3-D
		4		193 138	GRLA-M5-QS-4-D
		6		193 139	GRLA-M5-QS-6-D
	G1/8	3		193 142	GRLA-1/8-QS-3-D
		4		193 143	GRLA-1/8-QS-4-D
		6		193 144	GRLA-1/8-QS-6-D
		8		193 145	GRLA-1/8-QS-8-D
		Для входящего воздуха			
	M5	3	Металлические	193 153	GRLZ-M5-QS-3-D
		4		193 154	GRLZ-M5-QS-4-D
		6		193 155	GRLZ-M5-QS-6-D
	G1/8	3		193 156	GRLZ-1/8-QS-3-D
		4		193 157	GRLZ-1/8-QS-4-D
		6		193 158	GRLZ-1/8-QS-6-D
		8		193 159	GRLZ-1/8-QS-8-D

Данные для заказа – Дроссели с обратным клапаном, стойкие к коррозии Таблица данных → Том 2
Данные для заказа – Дроссели с обратным клапаном, стойкие к коррозии Таблица данных → www.festo.com

	Присоединение		Материал	Номер заказа	Тип
	Резьба	Для цанговых/ниппельных штуцеров			
Для выходящего воздуха					
	M5	CRQS/CRQSL/CRQST	Отливка из нержавеющей стали с электрохимической полировкой	161 403	CRGRLA-M5-B
	G1/8			161 404	CRGRLA-1/8-B