

MS サービスユニット
MSB-FRC シリーズ





FESTO

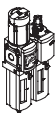
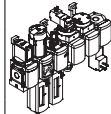

MSサービスユニット MSB-FRCシリーズ

製品レンジ

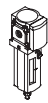
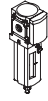
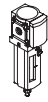
FESTO

型 式	サイズ	接続ポート径	接続プレート	設定圧力範囲 [MPa]						フィルタエレメント [μm]			
				0.005 ~ 0.07	0.001 ~ 0.25	0.01 ~ 0.4	0.03 ~ 0.7	0.01 ~ 1.2	0.05 ~ 1.6	0.01	1	5	40
コード			AG__	D2	D4	D5	D6	D7	D8	A	B	C	E
サービスユニット													
MSB-FRC 	4	G1/8, G1/4	G1/8, G1/4, G3/8	-	-	-	■	■	-	-	-	■	■
	6	G1/4, G3/8, G1/2	G1/4, G3/8, G1/2, G3/4	-	-	-	■	■	-	-	-	■	■
	9	-											
	12	-											
サービスユニットコンビネーション (様々なバリエーションに対応 → ホームページ : msb4, msb6, msb9)													
MSB 	4	G1/4	G1/8, G1/4, G3/8	-	-	-	■	■	-	-	-	■	■
	6	G1/2	G1/4, G3/8, G1/2, G3/4	-	-	-	■	■	-	-	-	■	■
	9	-											
	12	-											
単独デバイス													
フィルタレギュレータ MS-LFR 	4	G1/8, G1/4	G1/8, G1/4, G3/8	-	-	■	■	■	-	-	-	■	■
	6	G1/4, G3/8, G1/2	G1/4, G3/8, G1/2, G3/4	-	-	■	■	■	■	-	-	■	■
	9	G3/4, G1	G1/2, G3/4, G1, G1 1/4, G1 1/2	-	-	■	■	■	■	-	-	■	■
	12	-	G1, G1 1/4, G1 1/2, G2	-	-	-	■	■	■	-	-	■	■
フィルタ MS-LF 	4	G1/8, G1/4	G1/8, G1/4, G3/8	-	-	-	-	-	-	-	-	■	■
	6	G1/4, G3/8, G1/2	G1/4, G3/8, G1/2, G3/4	-	-	-	-	-	-	-	-	■	■
	9	G3/4, G1	G1/2, G3/4, G1, G1 1/4, G1 1/2	-	-	-	-	-	-	-	-	■	■
	12	-	G1, G1 1/4, G1 1/2, G2	-	-	-	-	-	-	-	-	■	■
ファイン&マイクロ フィルタ MS-LFM 	4	G1/8, G1/4	G1/8, G1/4, G3/8	-	-	-	-	-	-	■	■	-	-
	6	G1/4, G3/8, G1/2	G1/4, G3/8, G1/2, G3/4	-	-	-	-	-	-	■	■	-	-
	9	G3/4, G1	G1/2, G3/4, G1, G1 1/4, G1 1/2	-	-	-	-	-	-	■	■	-	-
	12	-	G1, G1 1/4, G1 1/2, G2	-	-	-	-	-	-	■	■	-	-
活性炭フィルタ MS-LFX 	4	G1/8, G1/4	G1/8, G1/4, G3/8	-	-	-	-	-	-	-	-	-	-
	6	G1/4, G3/8, G1/2	G1/4, G3/8, G1/2, G3/4	-	-	-	-	-	-	-	-	-	-
	9	G3/4, G1	G1/2, G3/4, G1, G1 1/4, G1 1/2	-	-	-	-	-	-	-	-	-	-
	12	-	G1, G1 1/4, G1 1/2, G2	-	-	-	-	-	-	-	-	-	-
ウォーターセパレータ MS-LWS 	4	-											
	6	G1/4, G3/8, G1/2	G1/4, G3/8, G1/2, G3/4	-	-	-	-	-	-	-	-	-	-
	9	G3/4, G1	G1/2, G3/4, G1, G1 1/4, G1 1/2	-	-	-	-	-	-	-	-	-	-
	12	-	G1, G1 1/4, G1 1/2, G2	-	-	-	-	-	-	-	-	-	-

MSサービスユニット MSB-FRCシリーズ

製品レンジ











FESTO

型 式	サイズ	ボウルガード		ドレン排出			圧力計					セキュリティ		オプション		→ ページ / 検索ワード	
		プラスチックボウル	メタルボウル	手動	セミオート	フルオート	外部式フルオート	カバープレート (圧力計なし)	MS 圧力計	EN 圧力計 用 G1/8 アダプタプレート	EN 圧力計 用 G1/4 アダプタプレート	圧力センサ	パッドロック用レバー付	キーロック付	サイレンサ付		逆流れ (右→左)
コード		R	U	M	H	V	E_	VS	AG	A8	A4	AD_	AS	E11	S	Z	
サービスユニット																	
MSB-FRC	4	■	-	■	-	■	-	-	■	-	-	-	■	-	-	■	P.8
	6	■	■	■	-	■	-	-	■	-	-	-	■	-	-	■	P.8
	9	-	-	-	-	-	-	-	-	-	-	-	-	-	-	-	-
	12	-	-	-	-	-	-	-	-	-	-	-	-	-	-	-	-
サービスユニットコンビネーション																	
MSB	4	■	■	■	-	■	-	-	■	-	-	-	■	-	-	■	msb4
	6	■	■	■	-	■	-	-	■	-	-	-	■	-	-	■	msb6
	9	-	-	-	-	-	-	-	-	-	-	-	-	-	-	-	-
	12	-	-	-	-	-	-	-	-	-	-	-	-	-	-	-	-
単独デバイス																	
フィルタレギュレータ MS-LFR	4	■	■	■	■	■	-	■	■	■	■	■	■	■	-	■	ms4-lfr
	6	■	■	■	■	■	■	■	■	-	■	■	■	■	-	■	ms6-lfr
	9	-	■	■	■	■	■	■	■	-	■	■	■	■	-	■	ms9-lfr
	12	-	■	■	-	■	■	■	■	-	■	-	■	■	-	■	ms12-lfr
フィルタ MS-LF	4	■	■	■	■	■	-	-	-	-	-	-	-	-	-	■	ms4-lf
	6	■	■	■	■	■	■	-	-	-	-	-	-	-	-	■	ms6-lf
	9	-	■	■	■	■	■	-	-	-	-	-	-	-	-	■	ms9-lf
	12	-	■	■	-	■	■	-	-	-	-	-	-	-	-	■	ms12-lf
ファイン&マイクロ フィルタ MS-LFM	4	■	■	■	■	■	-	-	-	-	-	-	-	-	-	■	ms4-lfm
	6	■	■	■	■	■	■	-	-	-	-	-	-	-	-	■	ms6-lfm
	9	-	■	■	■	■	■	-	-	-	-	-	-	-	-	■	ms9-lfm
	12	-	■	■	-	■	■	-	-	-	-	-	-	-	-	■	ms12-lfm
活性炭フィルタ MS-LFX	4	■	■	-	-	-	-	-	-	-	-	-	-	-	-	■	ms4-lfx
	6	■	■	-	-	-	-	-	-	-	-	-	-	-	-	■	ms6-lfx
	9	-	■	-	-	-	-	-	-	-	-	-	-	-	-	■	ms9-lfx
	12	-	■	-	-	-	-	-	-	-	-	-	-	-	-	■	ms12-lfx
ウォータセパレータ MS-LWS	4	-	-	-	-	-	-	-	-	-	-	-	-	-	-	-	-
	6	-	■	-	-	■	■	-	-	-	-	-	-	-	-	■	ms6-lws
	9	-	■	-	-	■	■	-	-	-	-	-	-	-	-	■	ms9-lws
	12	-	■	-	-	■	■	-	-	-	-	-	-	-	-	■	ms12-lws

MSサービスユニット MSB-FRCシリーズ

製品レンジ

FESTO

型式	サイズ	接続ポート径	接続プレート	設定圧力範囲 [MPa]						作動電圧				
				0.005 ~ 0.07	0.005 ~ 0.25	0.01 ~ 0.4	0.03 ~ 0.7	0.01 ~ 1.2	0.05 ~ 1.6	24V DC EN 175301 準拠	24V DC, M12 IEC 61076-2-101 準拠	110V AC EN 175301 準拠	230V AC 接続 EN 175301 準拠	
コード			AG__	D2	D4	D5	D6	D7	D8	V24	V24P	V110	V230	
単独デバイス														
レギュレータ MS-LR		4	G1/8, G1/4	G1/8, G1/4, G3/8	-	-	■	■	■	-	-	-	-	
		6	G1/4, G3/8, G1/2	G1/4, G3/8, G1/2, G3/4	-	-	■	■	■	■	-	-	-	-
		9	G3/4, G1	G1/2, G3/4, G1, G1 1/4, G1 1/2	-	-	■	■	■	■	-	-	-	-
		12	-	G1, G1 1/4, G1 1/2, G2	-	-	-	■	■	■	-	-	-	-
マニホールド型 レギュレータ MS-LRB		4	G1/4	G1/8, G1/4, G3/8	-	-	■	■	■	-	-	-	-	
		6	G1/2	G1/4, G3/8, G1/2, G3/4	-	-	■	■	■	■	-	-	-	
		9	-	-	-	-	-	-	-	-	-	-	-	
		12	-	-	-	-	-	-	-	-	-	-	-	
精密レギュレータ MS-LRP		4	-	-	-	-	-	-	-	-	-	-	-	
		6	G1/4, G3/8, G1/2	G1/4, G3/8, G1/2, G3/4	■	■	■	-	■	-	-	-	-	
		9	-	-	-	-	-	-	-	-	-	-	-	
		12	-	-	-	-	-	-	-	-	-	-	-	
マニホールド型 精密レギュレータ MS-LRPB		4	-	-	-	-	-	-	-	-	-	-	-	
		6	G1/2	G1/4, G3/8, G1/2, G3/4	■	■	■	-	■	-	-	-	-	
		9	-	-	-	-	-	-	-	-	-	-	-	
		12	-	-	-	-	-	-	-	-	-	-	-	
モータ式レギュレータ MS-LRE		4	-	-	-	-	-	-	-	-	-	-	-	
		6	G1/4, G3/8, G1/2	G1/4, G3/8, G1/2, G3/4	-	-	■	■	■	■	-	-	-	
		9	-	-	-	-	-	-	-	-	-	-	-	
		12	-	-	-	-	-	-	-	-	-	-	-	
ルブリケータ MS-LOE		4	G1/8, G1/4	G1/8, G1/4, G3/8	-	-	-	-	-	-	-	-	-	
		6	G1/4, G3/8, G1/2	G1/4, G3/8, G1/2, G3/4	-	-	-	-	-	-	-	-	-	
		9	G3/4, G1	G1/2, G3/4, G1, G1 1/4, G1 1/2	-	-	-	-	-	-	-	-	-	
		12	-	G1, G1 1/4, G1 1/2, G2	-	-	-	-	-	-	-	-	-	
On-off マニュアル バルブ MS-EM(1)		4	G1/8, G1/4	G1/8, G1/4, G3/8	-	-	-	-	-	-	-	-	-	
		6	G1/4, G3/8, G1/2	G1/4, G3/8, G1/2, G3/4	-	-	-	-	-	-	-	-	-	
		9	G3/4, G1	G1/2, G3/4, G1, G1 1/4, G1 1/2	-	-	-	-	-	-	-	-	-	
		12	-	G1, G1 1/4, G1 1/2, G2	-	-	-	-	-	-	-	-	-	
On-off ソレノイド バルブ MS-EE		4	G1/8, G1/4	G1/8, G1/4, G3/8	-	-	-	-	-	-	■	-	■	
		6	G1/4, G3/8, G1/2	G1/4, G3/8, G1/2, G3/4	-	-	-	-	-	-	■	-	■	
		9	G3/4, G1	G1/2, G3/4, G1, G1 1/4, G1 1/2	-	-	-	-	-	-	■	■	■	
		12	-	G1, G1 1/4, G1 1/2, G2	-	-	-	-	-	-	■	■	■	
空気圧式 ソフトスタートバルブ MS-DL		4	G1/8, G1/4	G1/8, G1/4, G3/8	-	-	-	-	-	-	-	-	-	
		6	G1/4, G3/8, G1/2	G1/4, G3/8, G1/2, G3/4	-	-	-	-	-	-	-	-	-	
		9	-	-	-	-	-	-	-	-	-	-	-	
		12	-	G1, G1 1/4, G1 1/2, G2	-	-	-	-	-	-	-	-	-	
ソレノイド式 ソフトスタートバルブ MS-DE		4	G1/8, G1/4	G1/8, G1/4, G3/8	-	-	-	-	-	-	■	-	■	
		6	G1/4, G3/8, G1/2	G1/4, G3/8, G1/2, G3/4	-	-	-	-	-	-	■	-	■	
		9	-	-	-	-	-	-	-	-	-	-	-	
		12	-	G1, G1 1/4, G1 1/2, G2	-	-	-	-	-	-	■	■	■	

MSサービスユニット MSB-FRCシリーズ

製品レンジ









型 式	サイズ	ボウルガード		圧力計					セキュリティ		オプション		→ ページ / 検索ワード
		プラスチックボウル	メタルボウル	カバープレート (圧力計なし)	MS圧力計内蔵	EN圧力計 用 G1/8 アダプタプレート	EN圧力計 用 G1/4 アダプタプレート	圧力センサ	パッドロック用レバー付	キーロック付	サイレンサ付	逆流れ (右→左)	
コード		R	U	VS	AG	A8	A4	AD__	AS	E11	S	Z	
単独デバイス													
レギュレータ MS-LR	4	-	-	■	■	■	■	■	■	■	-	■	ms4-lr
	6	-	-	■	■	-	■	■	■	■	-	■	ms6-lr
	9	-	-	■	■	-	■	■	■	■	-	■	ms9-lr
	12	-	-	■	■	-	■	-	■	■	-	■	ms12-lr
マニホールド型 レギュレータ MS-LRB	4	-	-	■	■	■	■	■	■	■	-	■	ms4-lrb
	6	-	-	■	■	-	■	■	■	■	-	■	ms6-lrb
	9	-	-	-	-	-	-	-	-	-	-	-	-
精密レギュレータ MS-LRP	4	-	-	-	-	-	-	-	-	-	-	-	-
	6	-	-	■	-	■	■	■	■	■	-	■	ms6-lrp
	9	-	-	-	-	-	-	-	-	-	-	-	-
マニホールド型 精密レギュレータ MS-LRPB	4	-	-	-	-	-	-	-	-	-	-	-	-
	6	-	-	■	-	■	■	■	■	■	-	■	ms6-lrpb
	9	-	-	-	-	-	-	-	-	-	-	-	-
モータ式 レギュレータ MS-LRE	4	-	-	-	-	-	-	-	-	-	-	-	-
	6	-	-	■	■	-	■	-	-	-	-	■	ms6-lre
	9	-	-	-	-	-	-	-	-	-	-	-	-
ルブリケータ MS-LOE	4	■	■	-	-	-	-	-	-	-	-	■	ms4-loe
	6	■	■	-	-	-	-	-	-	-	-	■	ms6-loe
	9	-	■	-	-	-	-	-	-	-	-	■	ms9-loe
	12	-	■	-	-	-	-	-	-	-	-	■	ms12-loe
On-off マニ アルバルブ MS-EM(1)	4	-	-	■	■	■	■	■	-	-	■	■	ms4-em1
	6	-	-	■	■	-	■	■	-	-	■	■	ms6-em1
	9	-	-	■	■	-	■	-	-	-	■	■	ms9-em
	12	-	-	■	■	-	■	-	-	-	■	■	ms12-em
On-off ソレ ノイドバルブ MS-EE	4	-	-	■	■	■	■	■	-	-	■	■	ms4-ee
	6	-	-	■	■	-	■	■	-	-	■	■	ms6-ee
	9	-	-	■	■	-	■	-	-	-	■	■	ms9-ee
	12	-	-	■	■	-	■	-	-	-	■	■	ms12-ee
空気圧式ソフト スタートバルブ MS-DL	4	-	-	■	■	■	■	■	-	-	-	■	ms4-dl
	6	-	-	■	■	-	■	■	-	-	-	■	ms6-dl
	9	-	-	-	-	-	-	-	-	-	-	-	-
	12	-	-	■	■	-	■	-	-	-	-	■	ms12-dl
ソレノイド式ソフト スタートバルブ MS-DE	4	-	-	■	■	■	■	■	-	-	-	■	ms4-de
	6	-	-	■	■	-	■	■	-	-	-	■	ms6-de
	9	-	-	-	-	-	-	-	-	-	-	-	-
	12	-	-	■	■	-	■	-	-	-	-	■	ms12-de

MSサービスユニット MSB-FRCシリーズ

製品レンジ

FESTO

型 式	サイズ	接続ポート径	接続プレート	パフォーマンスレベル			作動電圧				
				カテゴリ 1, 1 チャンネル	カテゴリ 3, 2 チャンネル	カテゴリ 4, セルフモニタ付 2 チャンネル	24V DC, EN 175301 準拠	24V DC, IEC 61076-2-101/ EN 60947-5-2 準拠 M12	110V AC, EN 175301 準拠	230V AC, EN 175301 準拠	
コード			AG__	C	D	E	V24	V24P	V110	V230	
単独デバイス											
ソフトスタート& 残圧排気バルブ MS-SV-C		4	-								
		6	G1/2	G1/4, G3/8, G1/2, G3/4	■	-	-	■	■	■	■
		9	G3/4, G1	G1/2, G3/4, G1, G1 1/4, G1 1/2	■	-	-	■	■	■	■
		12	-								
ソフトスタート& 残圧排気バルブ MS-SV-D		4	-								
		6	G1/2	G1/4, G3/8, G1/2, G3/4	-	■	-	■	■	-	-
		9	-								
		12	-								
ソフトスタート& 残圧排気バルブ MS-SV-E		4	-								
		6	G1/2	G1/4, G3/8, G1/2, G3/4	-	-	■	■	-	-	-
		9	-								
		12	-								
膜式エアドライヤ MS-LDM1		4	G1/8, G1/4	G1/8, G1/4, G3/8	-	-	-	-	-	-	-
		6	G1/4, G3/8, G1/2	G1/4, G3/8, G1/2, G3/4	-	-	-	-	-	-	-
		9	-								
		12	-								
分配モジュール MS-FRM		4	G1/8, G1/4	G1/8, G1/4, G3/8	-	-	-	-	-	-	-
		6	G1/4, G3/8, G1/2	G1/4, G3/8, G1/2, G3/4	-	-	-	-	-	-	-
		9	G3/4, G1	G1/2, G3/4, G1, G1 1/4, G1 1/2	-	-	-	-	-	-	-
		12	-	G1, G1 1/4, G1 1/2, G2	-	-	-	-	-	-	-
分配ブロック MS-FRM-FRZ		4	G1/4	-	-	-	-	-	-	-	-
		6	G1/2	-	-	-	-	-	-	-	-
		9	-								
		12	-								
フローセンサ SFAM		4	-								
		6	G1/2	G1/2	-	-	-	-	-	-	-
		9	-	G1, G1 1/2	-	-	-	-	-	-	-
		12	-								

MSサービスユニット MSB-FRCシリーズ

製品レンジ

FESTO

型 式	サイズ	ボウルガード		圧力計					スイッチングアウトプット		オプション		→ ページ / 検索ワード
		プラスチックボウル	メタルボウル	カバープレート (圧力計なし)	MS 圧力計内蔵	EN 圧力計 用 G1/8 アダプタプレート	EN 圧力計 用 G1/4 アダプタプレート	圧力センサ	PNP/NPNx2 アナログアウトプット x1 4 ~ 20mA	PNP/NPNx2 アナログアウトプット x1 0 ~ 10V	サイレンサ付	逆流れ (右→左)	
コード		R	U	VS	AG	A8	A4	AD_	2SA	2SV	S	Z/R	
単独デバイス													
ソフトスタート& 残圧排気バルブ MS-SV-C	4	-											-
	6	-	-	■	■	-	■	■	-	-	■	■	ms6-sv
	9	-	-	■	■	-	■	■	-	-	■	■	ms9-sv
	12	-											-
ソフトスタートと 排気バルブ MS-SV-D	4	-											-
	6	-	-	■	■	-	■	■	-	-	■	■	ms6-sv
	9	-											-
	12	-											-
ソフトスタートと 排気バルブ MS-SV-E	4	-											-
	6	-	-	■	■	-	■	■	-	-	■	■	ms6-sv
	9	-											-
	12	-											-
膜式エア ドライヤ MS-LDM1	4	-	■	-	-	-	-	-	-	-	-	■	ms4-ldm1
	6	-	■	-	-	-	-	-	-	-	-	■	ms6-ldm1
	9	-											-
	12	-											-
分配モジュール MS-FRM	4	-	-	■	■	■	■	■	-	-	-	■	ms4-frm
	6	-	-	■	■	-	■	■	-	-	-	■	ms6-frm
	9	-	-	■	■	-	■	■	-	-	-	■	ms9-frm
	12	-	-	■	-	-	-	-	-	-	-	-	ms12-frm
分配ブロック MS-FRM-FRZ	4	-	-	-	-	-	-	-	-	-	-	■	ms4-frm
	6	-	-	-	-	-	-	-	-	-	-	■	ms6-frm
	9	-											-
	12	-											-
フローセンサ SFAM	4	-											-
	6	-	-	-	-	-	-	-	■	■	-	■	sfam-62
	9	-	-	-	-	-	-	-	■	■	-	■	sfam-90
	12	-											-

MSサービスユニット MSB4/MSB6-FRCシリーズ

アクセサリ一覧

FESTO

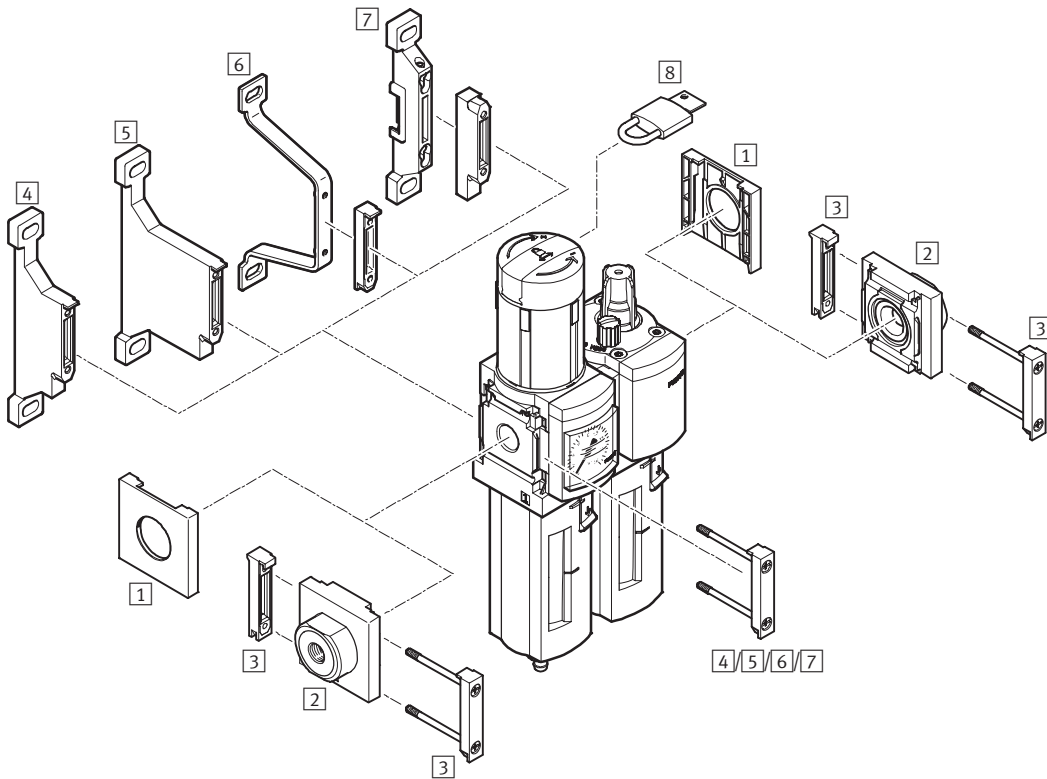

取付アタッチメントとアクセサリ		→ ページ / 検索ワード
1	ブラケット用プレート MS4/6-END	ms4-end, ms6-end
2	接続プレート -SET MS4/6-AG__	ms4-ag, ms6-ag
3	モジュールコネクタ MS4/6-MV	ms4-mv, ms6-mv
4	モジュールブラケット MS4/6-WP	ms4-wp, ms6-wp
5	モジュールブラケット (ラージギャップ) MS4/6-WPB	ms4-wp, ms6-wp
6	I型ブラケット MS4/6-WPE	ms4-wp, ms6-wp
7	モジュールブラケット (レール付) MS4/6-WPM	ms4-wp, ms6-wp
8	パッドロック LRVS-D	P.16

MSサービスユニット MSB4/MSB6-FRCシリーズ

型式コード

	MSB	6	-	3/8	-	FRC5:J1	M1
シリーズ							
MSB	MSシリーズコンビネーション						
呼びサイズ							
4	グリッド40mm						
6	グリッド62mm						
エア接続ポート							
MSB4							
1/8	G1/8						
1/4	G1/4						
MSB6							
1/4	G1/4						
3/8	G3/8						
1/2	G1/2						
構成要素 :							
<ul style="list-style-type: none"> • 圧力計付フィルタレギュレータ, バッドロック用レバー付 • ルブリケータ 							
設定圧力範囲0.03~0.7MPa							
プラスチックボウル							
FRC1:J5	フィルタエレメント40μm, 手動ドレン 圧力計 (表示単位bar/psi)						
FRC13:J120	フィルタエレメント40μm, 手動ドレン 圧力計 (表示単位MPa)						
設定圧力範囲0.05~1.2MPa							
プラスチックボウル							
FRC7:J3	フィルタエレメント5μm, 手動ドレン 圧力計 (表示単位bar/psi)						
FRC5:J1	フィルタエレメント40μm, 手動ドレン 圧力計 (表示単位bar/psi)						
FRC6:J2	フィルタエレメント40μm, フルオートドレン 圧力計 (表示単位bar/psi)						
メタルボウル							
FRC11:J9	フィルタエレメント5μm, 手動ドレン 圧力計 (表示単位bar/psi)						
FRC12:J10	フィルタエレメント5μm, フルオートドレン 圧力計 (表示単位bar/psi)						
FRC9:J11	フィルタエレメント40μm, 手動ドレン 圧力計 (表示単位bar/psi)						
FRC10:J12	フィルタエレメント40μm, フルオートドレン 圧力計 (表示単位bar/psi)						
ルブリケータ							
M1	プラスチックボウル						
M2	メタルボウル						

New
MSB4/6-__J120M1

FESTO

MSサービスユニット
MSB4/MSB6-FRCシリーズ

テクニカルデータ

機能
手動ドレン

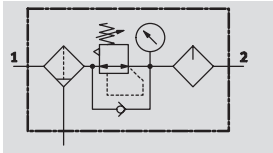

フルオートドレン

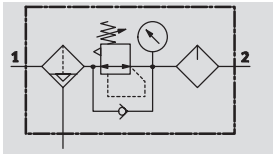

- - 標準流量
850~4,800l/min
- - 使用温度範囲
-10~+60°C
- - 設定圧力範囲
0.15~2.0MPa



- フィルタレギュレータとルブリケータのユニット
- 大流量かつ高い除去率
- ヒステリシスを最小限に抑え調整特性を向上
- ノブをロックでき、設定値の変動がない
- ロック可能ノブ
- 設定圧力範囲：
0.03~0.7MPa
0.05~1.2MPa
- ドレン排出：手動/フルオート
- フィルタエレメント：
5μmまたは40μm
- 交換用フィルタエレメント→ P.16
フェスト純正オイル→ P.16

基本仕様		
サイズ	MSB4	MSB6
エア接続ポート 1, 2	G1/8 G1/4 - -	- G1/4 G3/8 G1/2
構成部品	圧力計付フィルタレギュレータ ルブリケータ	
調整機能	出力圧一定（1次側圧補正, 戻り方向流れ, 2次側排気）	
取付方法	取付金具	
取付姿勢	垂直 ± 5°	
フィルタエレメント [μm]	5 40	
調質クラス	ISO 8573-1:2010[6:4:-] (5μm) ISO 8573-1:2010[7:4:-] (40μm)	
ポウルガード	プラスチックポウル -	プラスチックポウル メタルポウル
ドレン	手動 フルオート	
アクチュエータロック	パッドロック用レバー付	
設定圧力範囲 [MPa]	0.03 ~ 0.7 0.05 ~ 1.2	
圧力インジケータ	圧力計	

注：この製品はISO 1179-1およびISO 228-1適合しています。

MSサービスユニット MSB4/MSB6-FRCシリーズ

テクニカルデータ

標準流量 $q_n N^{1)}$ [l/min]					
サイズ	MSB4			MSB6	
接続ポート	G1/8	G1/4	G1/4	G3/8	G1/2
設定圧力範囲 0.03 ~ 0.7MPa					
フィルタエレメント	40 μ m	-	1,400	-	4,800
設定圧力範囲 0.05 ~ 1.2MPa					
フィルタエレメント	5 μ m	-	850	-	3,600
	40 μ m	850	900	1,900	3,700

1) 測定条件：1次側圧力 $p_1 = 1.0$ MPa, 2次側圧力 $p_2 = 0.6$ MPa, 圧力損失 $\Delta p = 0.1$ MPa

使用周囲条件				
ドレン	手動		フルオート	
サイズ	MSB4	MSB6	MSB4	MSB6
設定圧力範囲	[MPa]	0.15 ~ 1.4	0.15 ~ 2.0	0.2 ~ 1.2
作動流体	圧縮空気 (ISO 8573-1:2010[- : 4 : -])		圧縮空気 (ISO 8573-1:2010[7 : 4 : -])	
	不活性ガス			
	給油または無給油 (給油の場合は常時給油)			
使用周囲温度	[°C]	-10 ~ +60		+5 ~ +60
流体の温度	[°C]	-10 ~ +60		+5 ~ +60
保管温度	[°C]	-10 ~ +60		-10 ~ +60
耐腐食性	CRC ¹⁾	2		

1) 耐腐食クラス=Corrosion Resistance Class (Festo standard FN 940070)

CRC2：中程度の保護、屋内使用で結露が発生する場合保護可能、周囲大気に晒される外部の部品には予備的な表面処理が要求される。

質量 [g]	
サイズ	MSB4
プラスチックボウル	500
メタルボウル	-
MSB6	1,495
MSB6	1,713

材質

断面構造図

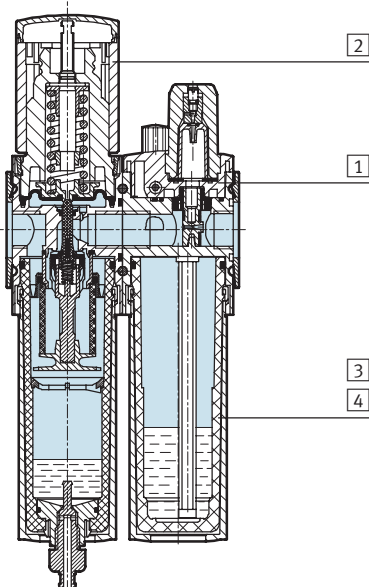

サービスユニット	
① 本体	アルミダイカスト
② 調整ノブ	PA/POM
③ プラスチックボウル	PC
④ メタルボウル	アルミアルマイト処理
- パッキン	NBR

New
MSB4/6-__J120M1

MSサービスユニット
MSB4/MSB6-FRCシリーズ

テクニカルデータ



設定圧力 p_2 時の標準流量 q_n

設定圧力範囲0.03~0.7MPa

MSB4-1/4

一次側圧力 $p_1 = 1.0\text{MPa}$

フィルタエレメント5 μm

フィルタエレメント40 μm

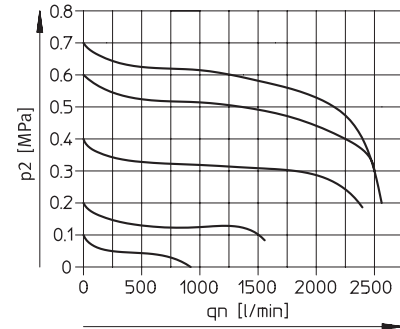

設定圧力範囲0.05~1.2MPa

MSB4-1/8

一次側圧力 $p_1 = 1.0\text{MPa}$

フィルタエレメント5 μm

フィルタエレメント40 μm

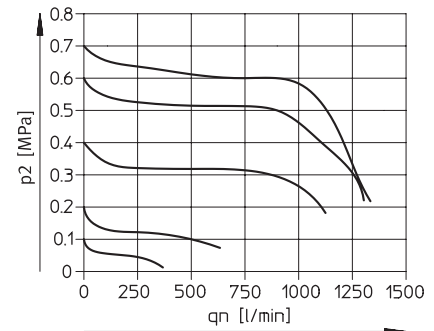

MSB4-1/4

一次側圧力 $p_1 = 1.0\text{MPa}$

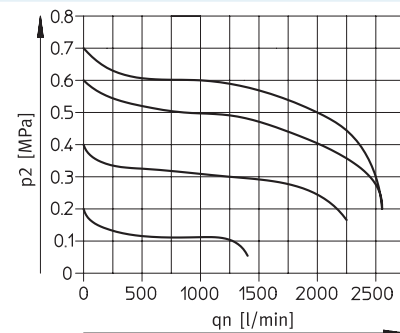
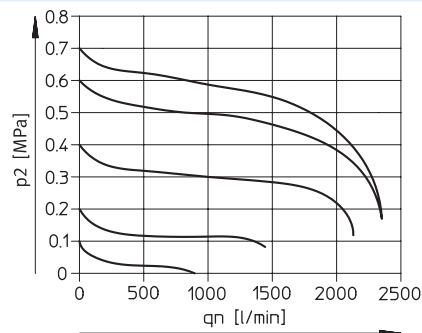

MSサービスユニット MSB4/MSB6-FRCシリーズ

テクニカルデータ

設定圧力 p_2 時の標準流量 q_n

設定圧力範囲0.03~0.7MPa
MSB6-1/2

一次側圧力 $p_1 = 1.0\text{MPa}$

フィルタエレメント $5\mu\text{m}$

フィルタエレメント $40\mu\text{m}$

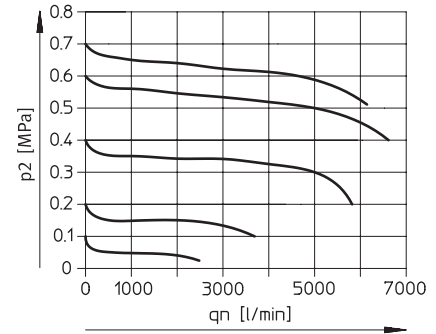

設定圧力範囲0.05~1.2MPa
MSB6-1/4

一次側圧力 $p_1 = 1.0\text{MPa}$

フィルタエレメント $5\mu\text{m}$

フィルタエレメント $40\mu\text{m}$

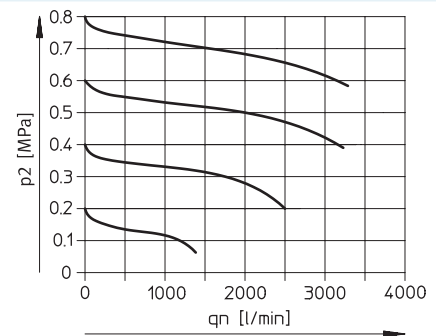

MSB6-3/8

一次側圧力 $p_1 = 1.0\text{MPa}$

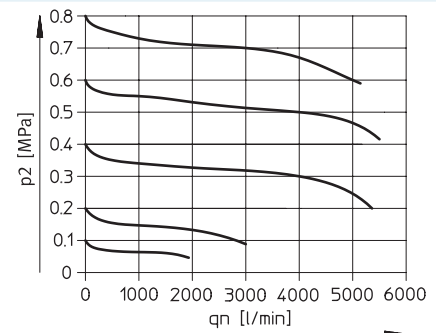

MSB6-1/2

一次側圧力 $p_1 = 1.0\text{MPa}$

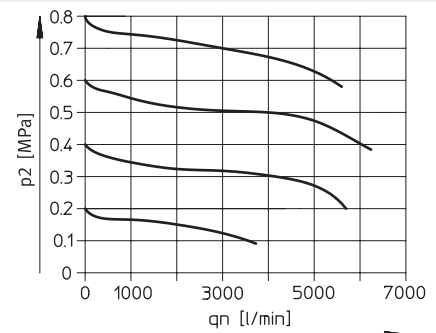
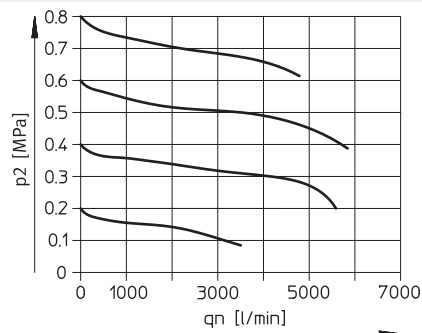

New
MSB4/6-__J120M1

MSサービスユニット
MSB4/MSB6-FRCシリーズ

テクニカルデータ

FESTO

外形寸法図

CADデータのダウンロード → www.festo.jp/catalogue

圧力計, 表示単位[bar]

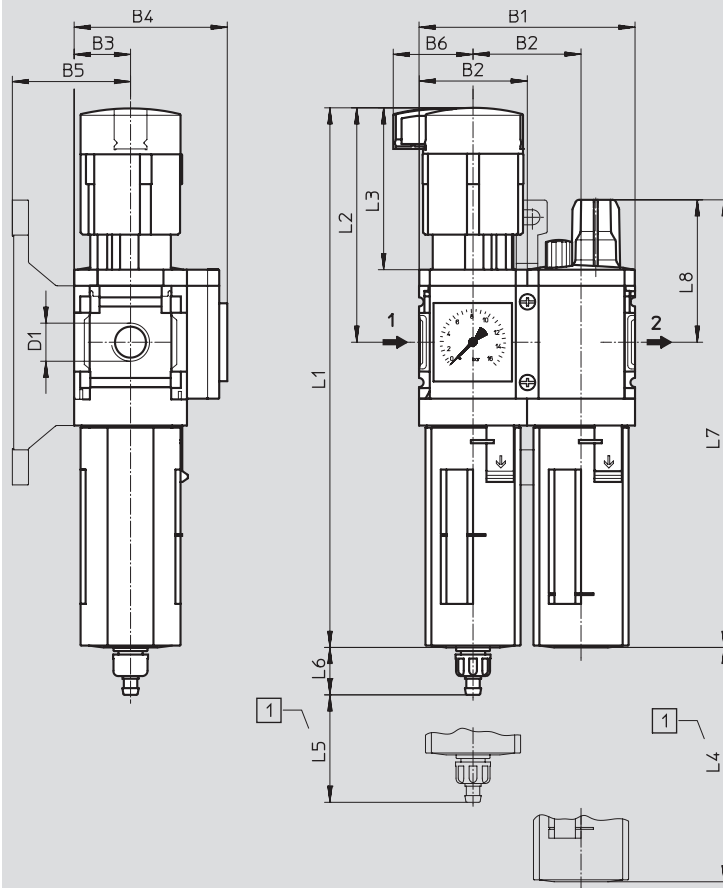

1) カップボウル取り外し寸法 → 流れ方向

型式	B1	B2	B3	B4	B5	B6	D1	L1	L2	L3	L4	L5	L6 ドレン		L7	L8
													手動	フルオート		
MSB4-1/8	80.4	40.2	21	57	44	29.7	G1/8	201	87	60	80	25	17.7	20.4	167	53
MSB4-1/4							G1/4									
MSB6-1/4	124	62	31	77	54	38.8	G1/4	284.8	134.5	95.5	130	68	15.8	18.5	215.3	65.6
MSB6-3/8							G3/8									
MSB6-1/2							G1/2									

注: この製品はISO 1179-1およびISO 228-1適合しています。

MSサービスユニット MSB4/MSB6-FRCシリーズ

テクニカルデータ

型式データ					
設定圧力範囲 0.03 ~ 0.7MPa					
サイズ	ドレン	接 続	フィルタエレメント5μm		フィルタエレメント40μm
			製品番号	型 式	製品番号 型 式
プラスチックボウル, 圧力計表示単位 MPa					
MSB4	手動	G1/4	-	-	8042669 MSB4-1/4-FRC13:J120M1 -○-
MSB6	手動	G1/2	-	-	8042673 MSB6-1/2-FRC13:J120M1 -○-
プラスチックボウル, 圧力計表示単位 bar/psi					
MSB4	手動	G1/4	-	-	531109 MSB4-1/4-FRC1:J5M1
MSB6	手動	G1/2	-	-	530230 MSB6-1/2-FRC1:J5M1

型式データ					
設定圧力範囲 0.05 ~ 1.2MPa					
サイズ	ドレン	接 続	フィルタエレメント5μm		フィルタエレメント40μm
			製品番号	型 式	製品番号 型 式
プラスチックボウル, 圧力計表示単位 bar/psi					
MSB4	手動	G1/8	-	-	531133 MSB4-1/8-FRC5:J1M1
		G1/4	531121	MSB4-1/4-FRC7:J3M1	531117 MSB4-1/4-FRC5:J1M1
	フルオート	G1/4	-	-	531119 MSB4-1/4-FRC6:J2M1
MSB6	手動	G1/4	-	-	530268 MSB6-1/4-FRC5:J1M1
		G3/8	-	-	530292 MSB6-3/8-FRC5:J1M1
		G1/2	530248	MSB6-1/2-FRC7:J3M1	530244 MSB6-1/2-FRC5:J1M1
	フルオート	G1/2	-	-	530246 MSB6-1/2-FRC6:J2M1
メタルボウル, 圧力計表示単位 bar/psi					
MSB6	手動	G1/2	530234	MSB6-1/2-FRC11:J9M2	530252 MSB6-1/2-FRC9:J11M2
		G1/2	530236	MSB6-1/2-FRC12:J10M2	530232 MSB6-1/2-FRC10:J12M2

MSサービスユニット MSB-FRCシリーズ

アクセサリ

FESTO

フィルタエレメント



型式データ		
サイズ	フィルタエレメント サイズ [μm]	製品番号 型式
MS4	5 (色:青)	534501 MS4-LFP-C
	40 (色:白)	534502 MS4-LFP-E
MS6	5 (色:青)	534499 MS6-LFP-C
	40 (色:白)	534500 MS6-LFP-E

純正潤滑油



型式データ	
内容量	製品番号 型式
1 リットル	152811 OFSW-32

型式データ - パドロック LRV5-D		
	質量 [g]	製品番号 型式
	120	193786 LRV5-D

MSサービスユニット
MSB-FRCシリーズ

FESTO

MSサービスユニット
MSB-FRCシリーズ

FESTO

MSサービスユニット
MSB-FRCシリーズ

FESTO

.com.ar
.at
.com.au
.be
.bg
.com.br
.by
.ca
.ch
.cl
.cn
.co
.cz
.de
.dk
.ee
.es
.fi
.fr
.gr
.hk
.hr
.hu
.co.id
.ie
.co.il
.in
.ir
.it
.jp
.kr
.lt
.lv
.mx

FESTO

Festo worldwide
www.festo.jp

.com.my
.nl
.no
.co.nz
.pe
.ph
.pl
.pt
.ro
.ru
.se
.sg
.si
.sk
.co.th
.com.tr
.tw
.ua
.co.uk
.us
.co.ve
.vn
.co.za

フェスト株式会社
本社：
〒224-0025
横浜市都筑区早瀬 1-26-10
横浜営業所
TEL: 045-593-5611
FAX: 045-593-5678
名古屋営業所
TEL: 052-325-8383
FAX: 052-325-8384
大阪営業所
TEL: 06-4807-4540
FAX: 06-4807-4560
URL : www.festo.jp
E-mail : info_jp@festo.com