

Pince à serrage parallèle robuste à longue course HGPL

FESTO

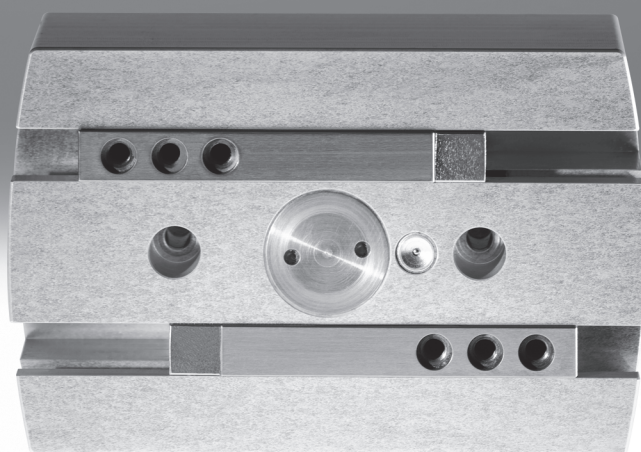

Pince à serrage parallèle robuste à longue course HGPL

Caractéristiques

Vue d'ensemble

- Encombrement optimisé et forces élevées
 - Deux pistons parallèles et agissant dans des sens opposés actionnent directement les mors sans perte de force.
- Fiabilité accrue
 - Un pignon synchronisant le mouvement des deux mors garantit une préhension fiable, précise et bien centrée.
 - La conception à faible encombrement des mors parallèles permet une grande longueur de guidage pour ces derniers.
- Robustesse
 - La combinaison de la rainure en T avec une plus grande longueur de guidage permet d'augmenter les forces et les couples des mors.
- Grande souplesse d'utilisation
 - Pinces à double effet conçues pour un serrage externe et interne
 - Plusieurs possibilités d'adaptation et raccords d'air comprimé
 - Ajustement de la course d'ouverture pour un gain de temps

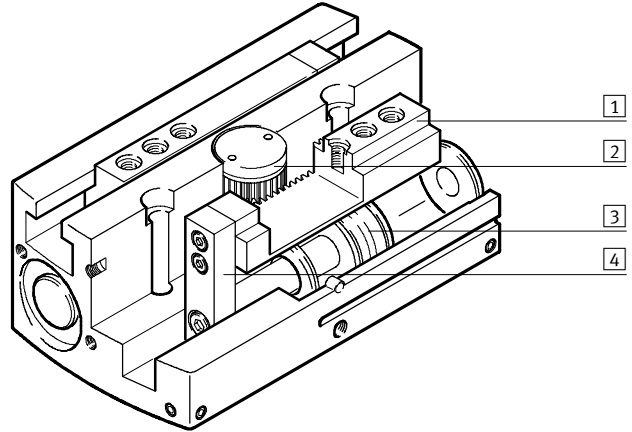

- 1 Mors de pince
- 2 Élément de synchronisation
- 3 Piston avec aimant
- 4 Etrier

- Nota

Logiciel de conception
Sélection de pinces
→ www.festo.com

Possibilités de raccordement variées

Directe
Par l'avant

Sur plaque d'adaptation
Par le dessous

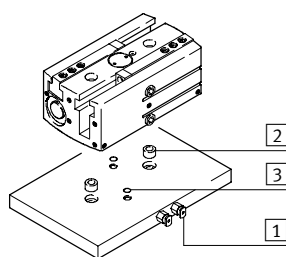
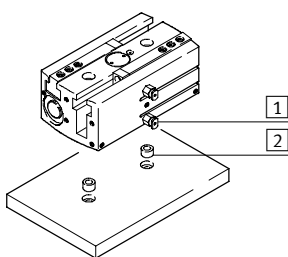

- 1 Raccords d'air comprimé
- 2 Douilles de centrage
- 3 Joints toriques

Possibilités de fixation

Fixation directe
Par le dessus

Par le dessous

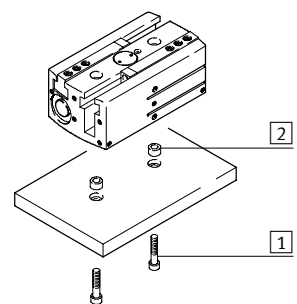
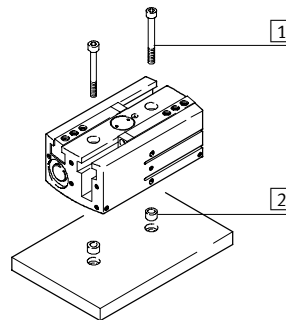

- 1 Vis de fixation
- 2 Douilles de centrage

- Nota

Ces pinces ne sont pas prévues pour les exemples d'application suivants ou des applications similaires :

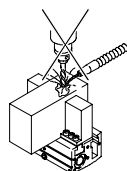

- Fluides agressifs
- Usinage par enlèvement de copeaux

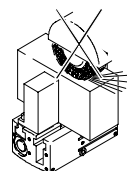

- Poussière de ponçage

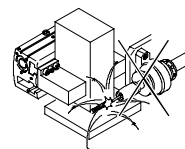

- Projections de soudure

Pince à serrage parallèle robuste à longue course HGPL

Périphérie et code de types

FESTO

Périphérie

Produit pour le système de manipulation et d'assemblage

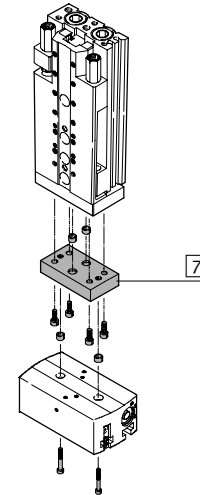
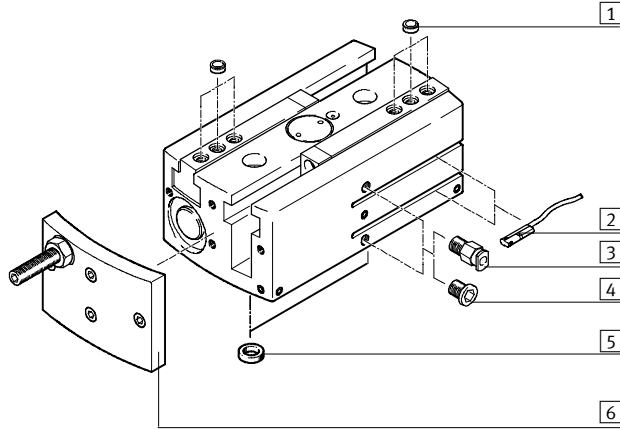

Accessoires		
Type	Description	→ Page/ Internet
1 Douille de centrage ZBH	<ul style="list-style-type: none"> Pour le centrage des ébauches pour mors/doigts de pince sur le mors 4 unités comprises dans la fourniture 	14
2 Capteur de proximité SME/SMT-10	<ul style="list-style-type: none"> Pour détection de position du piston Pour taille 14 ... 40 	15
2 Capteur de proximité SME/SMT-8	<ul style="list-style-type: none"> Pour détection de position du piston Pour taille 63 	15
3 Raccord enfichable QS	Pour le raccordement de tuyaux pneumatiques à diamètre extérieur calibré	quick star
4 Bouchon B	Pour l'obturation des raccords inutilisés, par exemple en cas d'utilisation des raccords de la partie frontale	14
5 Douille de centrage ZBH	<ul style="list-style-type: none"> Pour le centrage de la pince lors du montage 2 unités comprises dans la fourniture 	14
6 Réduction de course HGPL-HR-...	Pour réduire la course d'ouverture	13
7 -	Connexions actionneur/pince	Kit d'adaptation
- Ebauche pour mors BUB-HGPL	Ebauche spécialement conçue pour les mors afin de personnaliser la fabrication des doigts	14

Code de types

HGPL		14	40	A
Type				
HGPL	Pincés à serrage parallèle			
Taille				
Course [mm]				
Détection de position				
A	Pour capteur magnétique			

Nouveau Taille 63

Pince à serrage parallèle robuste à longue course HGPL

FESTO

Fiche de données techniques

Fonction
Double effet
HGPL-...-A

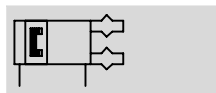

www.festo.com
Jeux de pièces d'usure
→ 12

Service de réparation



Taille
14 ... 63 mm

Course
40 ... 300 mm

Caractéristiques techniques générales				
Taille	14	25	40	63
Conception	Pistons pneumatiques synchronisés Mouvement à guidage forcé			
Fonctionnement	Double effet Forme en T			
Fonction de la pince	Parallèle			
Nombre de mors de pince	2			
Course par mors de pince [mm]	20, 40, 60, 80	20, 40, 60, 80	20, 40, 60, 80, 100	60, 100, 150
Raccord pneumatique	M5			G
Poids max. par doigt de pince externe ¹⁾ [N]	0,8	2,5	4,2	9,4
Répétabilité ²⁾ [mm]	< 0,03			
Précision d'échange max. [mm]	< 0,2			
Fréquence de travail max. [Hz]	< 1			
Symétrie en rotation [mm]	< Ø 0,2			
Détection de position	Pour capteur magnétique			
Type de fixation	Par trou traversant et douilles de centrage Par taraudage et douilles de centrage			
Position de montage	Indifférente			

1) S'applique au fonctionnement sans étranglement

2) Dispersion de la position de fin de course en conditions d'utilisation constantes pour 100 courses consécutives dans le sens de déplacement des mors de la pince

Conditions de fonctionnement et d'environnement	
Pression de service [bar]	3 ... 8
Fluide de service	Air comprimé filtré, lubrifié ou non
Température ambiante ¹⁾ [°C]	+5 ... +60
Résistance à la corrosion CRC ²⁾	2

1) Tenir compte de la plage d'utilisation des capteurs de proximité

2) Classe de protection anticorrosion 2 selon la norme Festo 940 070

Pièces modérément soumises à la corrosion. Pièces externes visibles dont la surface répond essentiellement à des critères d'apparence, en contact direct avec une atmosphère industrielle courante ou des fluides tels que des huiles de coupe ou des lubrifiants

Poids [g]					
Taille	14	25	40	63	
Course par mors de pince	20 mm	305	1 015	2 560	–
	40 mm	440	1 400	3 300	–
	60 mm	595	1 780	4 165	10 460
	80 mm	720	2 200	4 800	–
	100 mm	–	–	5 340	13 800
	150 mm	–	–	–	18 100

Pince à serrage parallèle robuste à longue course HGPL

FESTO

Fiche de données techniques

Matériaux

Coupe fonctionnelle

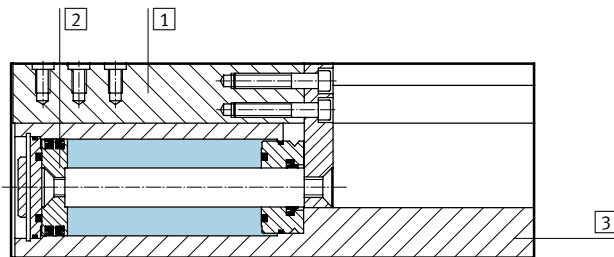

Pincés à serrage parallèle		
1	Mors de pince	Acier, trempé, revêtement CitroX
2	Piston	Acier fortement allié
3	Corps	Alliage d'aluminium corroyé, revêtement anodisé
-	Joints	Caoutchouc nitrile, polyuréthane
-	Note relative aux matériaux	Sans cuivre, ni PTFE, ni silicone
Conforme RoHS		

Force de préhension mesurée [N] sous 6 bar (→ diagrammes à partir de la page 7)

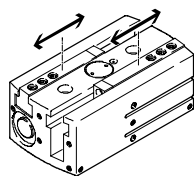

Taille	14	25	40	63
Force de préhension par mors				
Ouverture	63	206	519	1 233
Fermeture	79	256	608	1 371
Force de préhension totale				
Ouverture	126	412	1 038	2 466
Fermeture	158	512	1 216	2 742

Valeurs de charge sur les mors de la pince

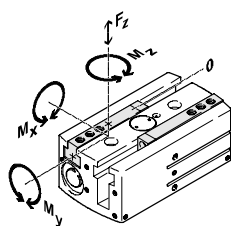

Les forces et couples admissibles indiqués se rapportent à un mors de la pince. Ils comprennent le bras de levier, les forces supplémentaires résultant du poids de la pièce ou des doigts externes, ainsi que les forces

d'accélération s'exerçant pendant la rotation.

Pour le calcul des couples, il faudra tenir compte de la position 0 du système de coordonnées (rainure de guidage des mors).

Taille		14	25	40	63
Force admissible max. F_z	[N]	500	1 500	2 500	9 000
Couple admissible max. M_x	[Nm]	35	100	125	300
Couple admissible max. M_y	[Nm]	35	60	80	200
Couple admissible max. M_z	[Nm]	35	70	100	250

Pince à serrage parallèle robuste à longue course HGPL

Fiche de données techniques

Moments d'inertie [kgm²x 10⁻⁴]

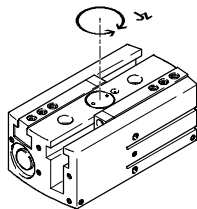

Aux conditions suivantes :

- Le point de référence est l'axe médian
- Sans doigts externes
- Hors charge

Taille		14	25	40	63
Course par mors de pince	20 mm	1,40	11,98	27,60	-
	40 mm	6,69	18,88	66,83	-
	60 mm	11,43	39,95	118,30	470,07
	80 mm	21,93	78,70	198,87	-
	100 mm	-	-	318,25	1 018,17
	150 mm	-	-	-	2 247,54

Temps d'ouverture et de fermeture [ms] sous 6 bar

Sans doigts externes

Avec doigts externes

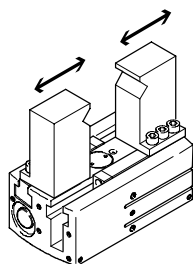
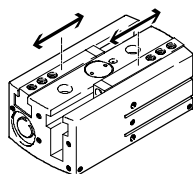

Les temps d'ouverture et de fermeture [ms] indiqués ont été mesurés à température ambiante, sous une pression de service de 6 bar, pinces montées à la verticale et sans doigts

supplémentaires. Pour les poids plus importants, il faut brider les pinces. Il faut pour cela régler leur temps d'ouverture et de fermeture.

Taille		14				25				40					63		
Course	mm	20	40	60	80	20	40	60	80	20	40	60	80	100	60	100	150
Sans doigts externes																	
Temps d'ouverture		120	171	270	286	170	225	370	423	190	238	430	414	620	410	650	1 020
Temps de fermeture		110	163	230	270	150	230	370	418	180	205	430	438	690	330	600	850
Temps d'ouverture et de fermeture admissibles max. avec doigts de pince externe, en fonction du poids																	
Poids des doigts de pince	1 N	123	108	257	243	-	-	-	-	-	-	-	-	-	-	-	-
	2 N	174	136	364	343	-	-	-	-	-	-	-	-	-	-	-	-
	3 N	213	167	445	420	164	210	405	401	-	-	-	-	-	-	-	-
	4 N	246	192	514	485	190	243	468	463	-	-	-	-	-	-	-	-
	5 N	-	-	-	-	212	272	523	518	196	260	469	478	676	-	-	-
	6 N	-	-	-	-	-	-	-	-	215	284	514	524	741	-	-	-
	7 N	-	-	-	-	-	-	-	-	232	307	555	565	800	-	-	-
	8 N	-	-	-	-	-	-	-	-	248	328	593	604	856	-	-	-
	9 N	-	-	-	-	-	-	-	-	-	-	-	-	-	323	587	832
	10 N	-	-	-	-	-	-	-	-	-	-	-	-	-	340	619	877
	11 N	-	-	-	-	-	-	-	-	-	-	-	-	-	357	649	919
	12 N	-	-	-	-	-	-	-	-	-	-	-	-	-	373	678	960

Pince à serrage parallèle robuste à longue course HGPL

Fiche de données techniques

Force de préhension F_h par mors, en fonction de la pression de service et du bras de levier x

Les diagrammes suivants permettent de déterminer les forces de préhension en fonction de la pression de service et du bras de levier pour les différentes tailles de pinces.

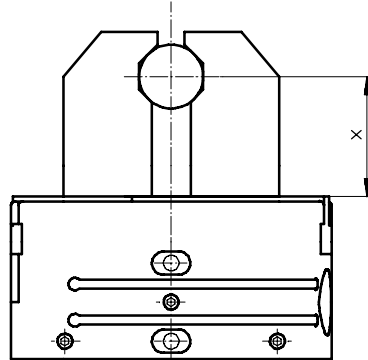

Force de préhension F_h par mors en fonction de la pression de service et du bras de levier x Serrage externe (fermeture)

HGPL-14

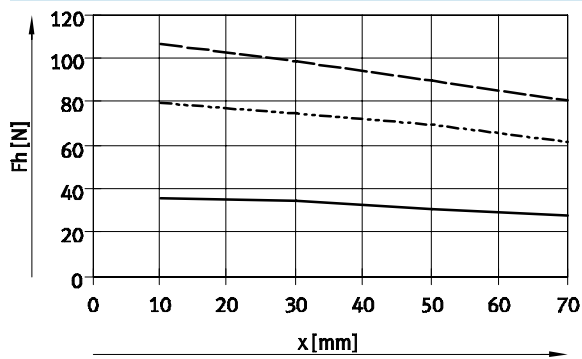

HGPL-25

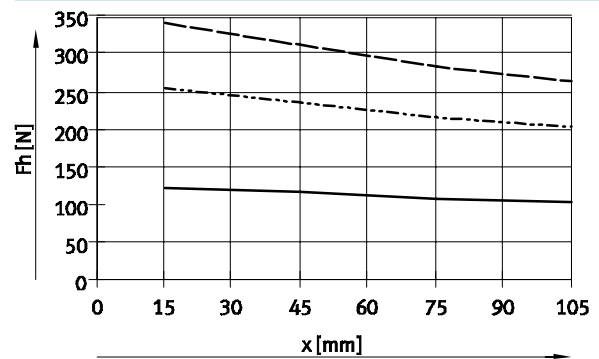

HGPL-40

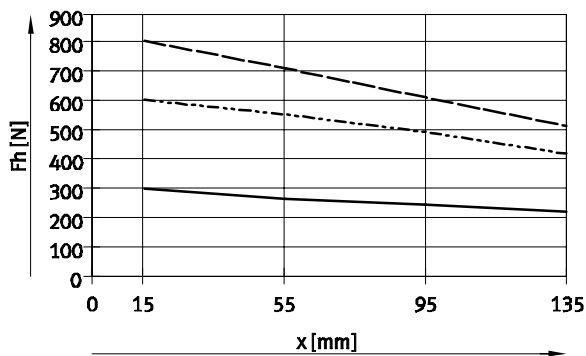

HGPL-63

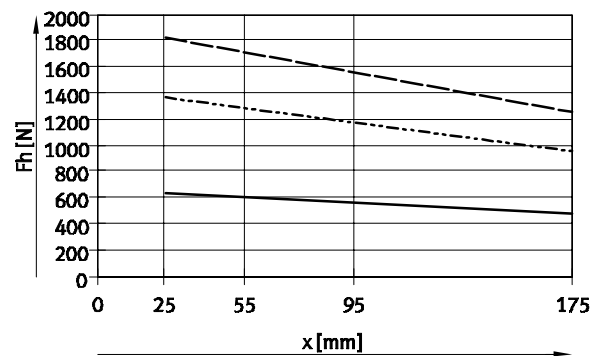

- 3 bar
- - - 6 bar
- · - · 8 bar

Pinces à serrage parallèle robuste à longue course HGPL

Fiche de données techniques

Force de préhension F_h par mors en fonction de la pression de service et du bras de levier x
Serrage interne (ouverture)

HGPL-14

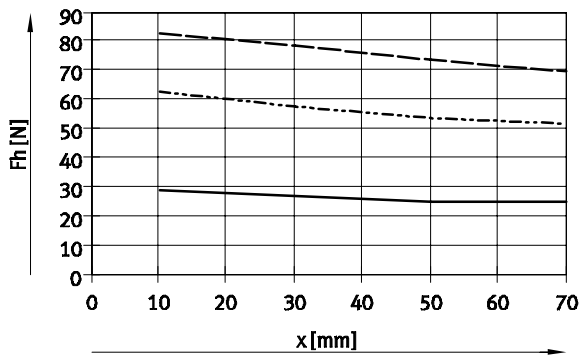

HGPL-25

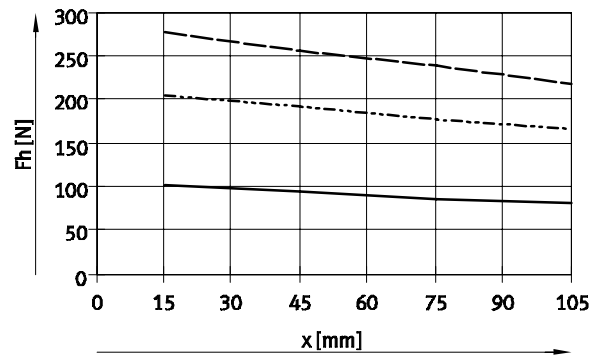

HGPL-40

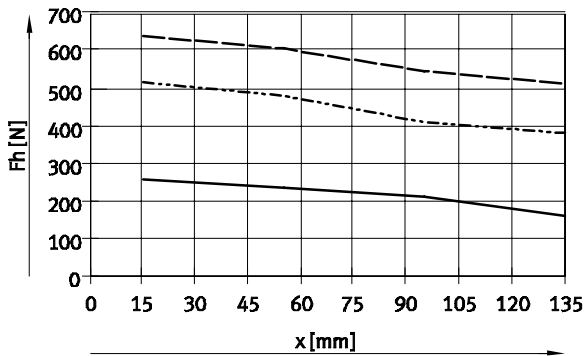

HGPL-63

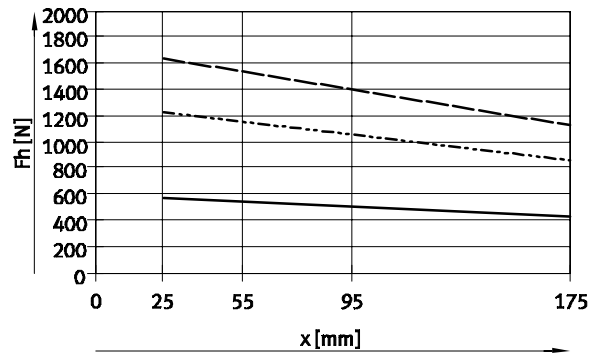

- 3 bar
- - - 6 bar
- · - 8 bar

Pince à serrage parallèle robuste à longue course HGPL

Fiche de données techniques

Force de préhension F_h par mors, sous 6 bar, en fonction du bras de levier x et de l'excentricité a et b

Utiliser la formule suivante afin de calculer le bras de levier x pour les pinces excentriques :

$$x = \sqrt{a^2 + b^2}$$

La valeur calculée x permet de lire la force de préhension F_h sur les diagrammes (→7).

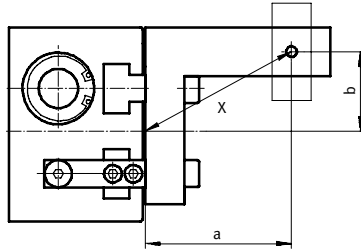

Exemple de calcul

Soit :

Distance $a = 45$ mm

Distance $b = 40$ mm

Il faut trouver :

La force de préhension sous 6 bar avec une pince HGPL-25, utilisée comme pince à serrage externe

Procédure :

Calcul du bras de levier x

$$x = \sqrt{45^2 + 40^2}$$

$$x = 60$$
 mm

Pour la force de préhension, le diagramme (→ 7) indique une valeur $F_h = 225$ N.

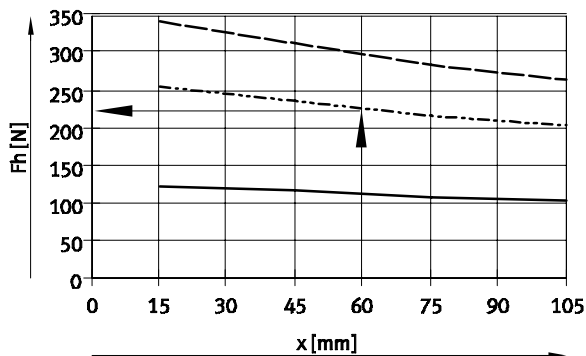

Pince à serrage parallèle robuste à longue course HGPL

Fiche de données techniques

Dimensions

Téléchargement des données de CAO → www.festo.com

Taille 40/63

Taille 14/25

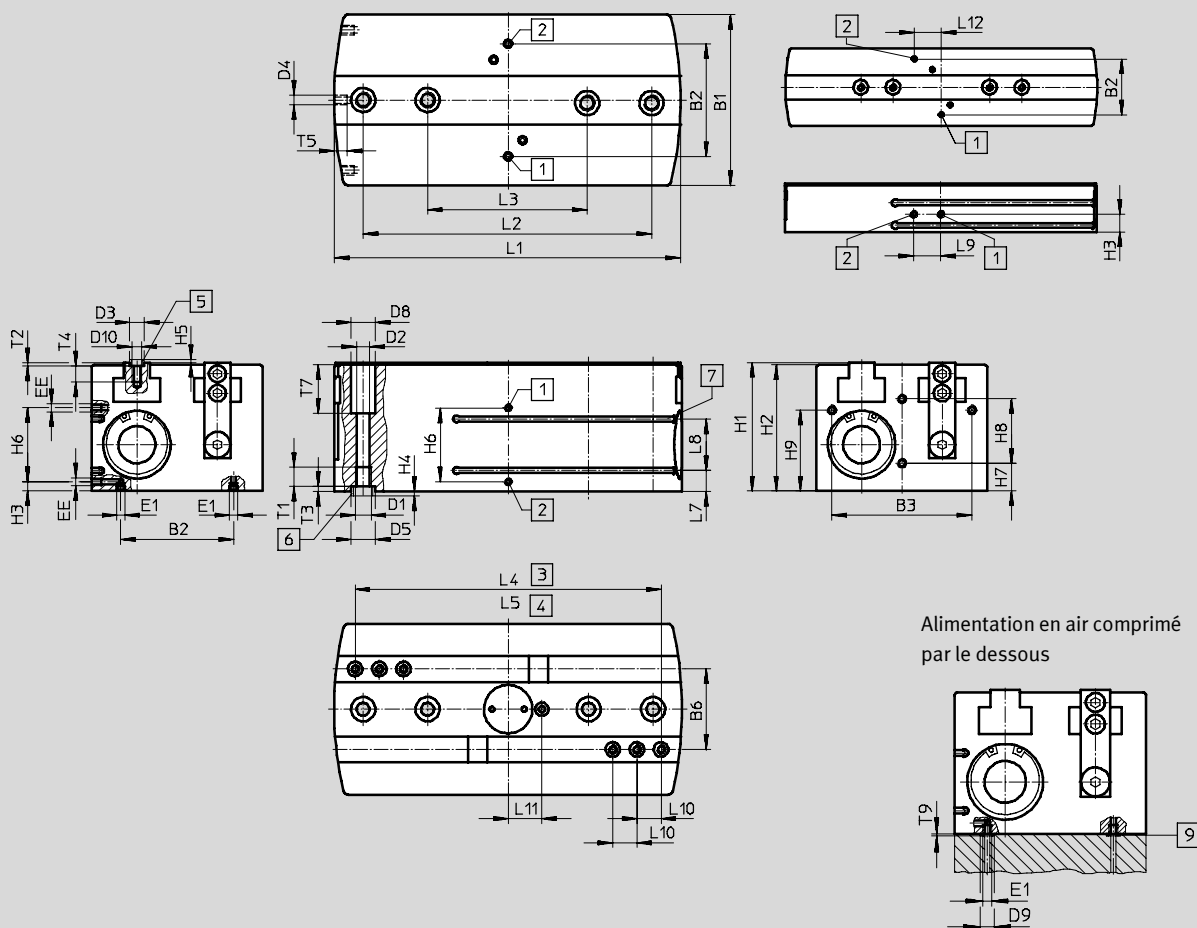

Alimentation en air comprimé par le dessous

- | | | |
|---|--|--|
| <p>1 Ouvrir le raccord pour air comprimé, au choix par le côté ou le dessous (livré fermé par le dessous)</p> <p>2 Fermer le raccord pour air comprimé, au choix par le côté ou le dessous (livré fermé par le dessous)</p> | <p>3 Mors ouverts</p> <p>4 Mors fermés</p> <p>5 Douilles de centrage ZBH (4 unités fournies)</p> <p>6 Douilles de centrage ZBH (2 unités fournies)</p> <p>7 Rainure pour capteurs de proximité</p> | <p>9 Joint torique pour pince à serrage parallèle</p> <p>HGPL-14 : Ø 3x1,5</p> <p>HGPL-25 : Ø 5x1,5</p> <p>HGPL-40 : Ø 5x1,5</p> <p>HGPL-63 : Ø 12x1,5</p> |
|---|--|--|

Pince à serrage parallèle robuste à longue course HGPL

FESTO

Fiche de données techniques

Type	B1 ±0,05	B2 ±0,1	B3 ±0,1	B6 ±0,01	D1	D2 ∅ +0,1	D3 ∅ H8/h7	D4	D5 ∅ H8/h7	D8 ∅ H13	D9	D10	EE	E1
HGPL-14	48	34,5	37	22	M5	4,2	5	M3	9	7,4	6	M3	M5	M3
HGPL-25	80	60	65	38	M6	5,1	7	M5	9	10	8	M5	M5	M5
HGPL-40	106	70	87	50	M10	8,5	9	M6	15	15	8	M6	M5	M5
HGPL-63	154	116	130	78	M12	10,4	15	M6	15	16,5	15	M10	G $\frac{1}{8}$	G $\frac{1}{8}$

Type	H1	H2 ±0,1	H3 ±0,1	H4 -0,3	H5 -0,3	H6 ±0,1	H7 ±0,1	H8 ±0,1	H9 ±0,1	L1 ±0,1	L2 ±0,02 ¹⁾ ±0,1 ²⁾	L3 ±0,02 ¹⁾ ±0,1 ²⁾	L4 ±0,5				
HGPL-14-20	30	29	11	1,9	1,2	-	10	12	18	76,3	-	36	62				
HGPL-14-40										113,6				60	102		
HGPL-14-60										153,6						100	142
HGPL-14-80										193,6							
HGPL-25-20	50	49	18	1,9	1,4	-	18	20	30	86	-	60	64				
HGPL-25-40										126				100	104		
HGPL-25-60										166						184	
HGPL-25-80										206							
HGPL-40-20	80	78,5	6	2,9	1,9	46	17,5	40	50,5	96	-	66	70				
HGPL-40-40										136				100	110		
HGPL-40-60										176						150	
HGPL-40-80										216							190
HGPL-40-100										256							
HGPL-63-60	121,5	120	14	2,9	2,9	60	30	58	74,8	190,8	-	100	160				
HGPL-63-100										270,8				240			
HGPL-63-150										370,8					300	340	

Type	L5 ±0,5	L7 ±0,1	L8 ±0,1	L9 ±0,2	L10 ±0,02 ¹⁾ ±0,1 ²⁾	L11 ±0,5	L12 ±0,1	T1 min.	T2 +0,1	T3 +0,1	T4 min.	T5 min.	T7 +0,1	T9	
HGPL-14-20	22	4	14	16,8	8	9	16,8	12,5	1,3	2,1	5,5	6	10	1	
HGPL-14-40								12			5				
HGPL-14-60								12,5							5
HGPL-14-80								12							
HGPL-25-20	24	11	14	20	10	17,5	20	12,5	1,6	2,1		8,5	7	7	1
HGPL-25-40								12			8				
HGPL-25-60								12,5				8,5			
HGPL-25-80								12							
HGPL-40-20	30	13	32	-	15	20,5	-	15,5	2,1	3,1		10,5	8	30	1
HGPL-40-40						15		10							
HGPL-40-60						15,5					10,5				
HGPL-40-80						15						10			
HGPL-40-100						15,5									
HGPL-63-60	40	28,5	30	-	22	29	-		18	3,1		3,1	17,5	8	45
HGPL-63-100								18	17,5						
HGPL-63-150											18		17,5		

- 1) Pour centrage
2) Pour trou traversant

Pince à serrage parallèle robuste à longue course HGPL

FESTO

Fiche de données techniques

Références			
Taille [mm]	Course [mm]	N° pièce	Type
14			
	20	567820	HGPL-14-20-A
	40	535852	HGPL-14-40-A
	60	567821	HGPL-14-60-A
	80	535853	HGPL-14-80-A
25			
	20	567822	HGPL-25-20-A
	40	535854	HGPL-25-40-A
	60	567823	HGPL-25-60-A
	80	535855	HGPL-25-80-A
40			
	20	567824	HGPL-40-20-A
	40	535856	HGPL-40-40-A
	60	567825	HGPL-40-60-A
	80	535857	HGPL-40-80-A
	100	567826	HGPL-40-100-A
63			
	60	567827	HGPL-63-60-A
	100	567828	HGPL-63-100-A
	150	567829	HGPL-63-150-A

Références – Jeux de pièces d'usure		
Taille [mm]	N° pièce	Type
14	701585	HGPL-14-A
25	701586	HGPL-25-A
40	701587	HGPL-40-A
63	752917	HGPL-63-A

Pince à serrage parallèle robuste à longue course HGPL

FESTO

Accessoires

Réduction de course HGPL-HR

Matériau :
Aluminium
Sans cuivre, ni PTFE, ni silicone

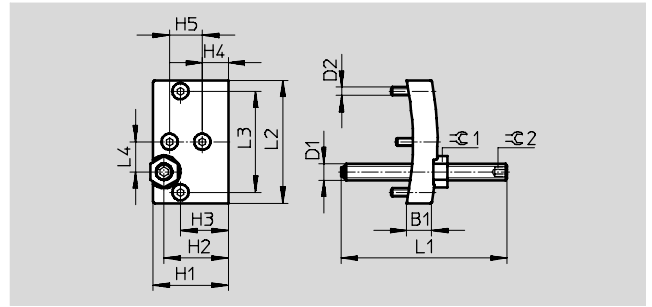

Dimensions et références								
Pour taille	B1	D1	D2	H1	H2	H3	H4	H5
[mm]	±0,1			±0,1	±0,1	±0,1	±0,1	±0,1
14	9	M6	M3	27,5	23,5	17,5	9,5	12
25	12	M8	M5	47,5	37,5	29,5	17,5	20
40	18	M12	M6	77	63	50	17	40
63	19	M12	M8	118,5	94,5	74,5	29,5	58

Pour taille	L1	L2	L3	L4	≈G 1	≈G 2	Poids	N° pièce	Type
[mm]	±1	±0,1	±0,1	±0,1			[g]		
14	61	45	37	11	10	3	45	539092	HGPL-HR-14
25	61	77	65	19	13	4	150	539093	HGPL-HR-25
40	61	103	87	25	19	6	455	539094	HGPL-HR-40
63	81	151	130	39	19	6	1 060	567831	HGPL-HR-63

Pince à serrage parallèle robuste à longue course HGPL

FESTO

Accessoires

Ebauche pour mors BUB-HGPL
(Fourniture : 2 unités)

Matériau :
Aluminium
Sans cuivre, ni PTFE, ni silicone

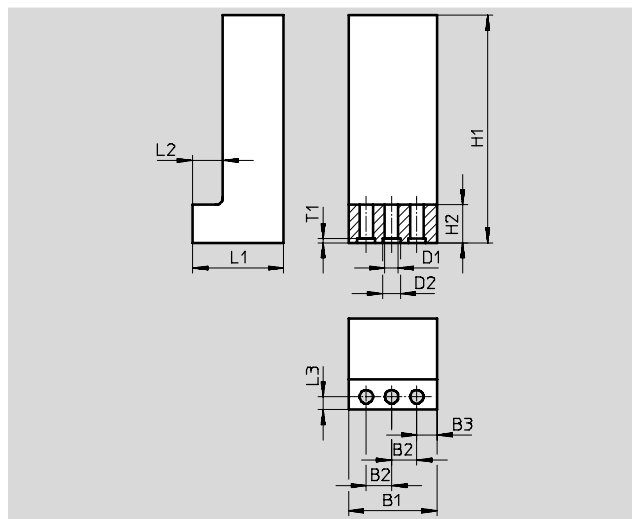
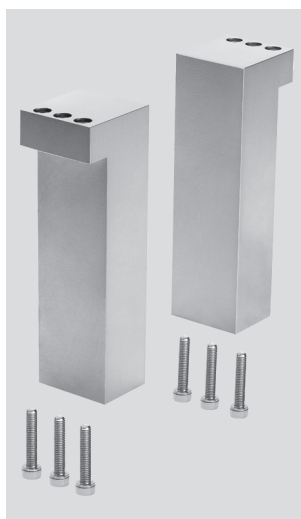

Dimensions et références							
Pour taille	B1	B2	B3	D1	D2	H1	H2
[mm]	±0,1	+0,02		∅ +0,1	∅ H8	±0,1	
14	25	8	4	3,2	5	80	11
25	35	10	8	5,3	7	120	15
40	50	15	10	6,4	9	150	18
63	68	22	12	10,5	15	200	20

Pour taille	L1	L2	L3	T1	Poids par ébauche [g]	N° pièce	Type
[mm]	±0,1	+0,1	+0,1	+0,1			
14	20,5	8	3,3	1,3	75	537316	BUB-HGPL-14
25	36	12	5	1,6	295	537317	BUB-HGPL-25
40	49,5	16,5	8	2,1	720	537318	BUB-HGPL-40
63	77	27	12	3,1	1 960	567830	BUB-HGPL-63







Références					
	Pour taille [mm]	Poids [g]	N° pièce	Type	PE ¹⁾
Douille de centrage pour les mors ZBH Fiches techniques → Internet: zbh					
	14	1	189652	ZBH-5	10
	25	1	186717	ZBH-7	
	40	1	150927	ZBH-9	
	63	3	191409	ZBH-15	
Douille de centrage pour les pinces ZBH Fiches techniques → Internet: zbh					
	14, 25	1	150927	ZBH-9	10
	40, 63	3	191409	ZBH-15	
Bouchons B Fiches techniques → Internet: bouchon					
	14, 25, 40	2	174308	B-M5-B	10
	63	5	3568	B-	

1) Quantité par paquet

Pince à serrage parallèle robuste à longue course HGPL

FESTO

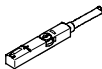

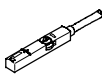
Accessoires

Capteur de proximité pour taille 14 ... 40					
Références – Capteur de proximité magnétorésistif pour rainure ronde					Fiches techniques → Internet: smt
	Type de fixation	Sortie de commande	Connexion électrique, départ connecteur	Longueur de câble [m]	N° pièce Type
Contact à fermeture					
	Pose par le haut dans la rainure, noyé dans le profilé du vérin	PNP	Câble à 3 fils, longitudinal	2,5	525915 SMT-10F-PS-24V-K2,5L-OE
			Connecteur mâle M8x1, 3 pôles, longitudinal	0,3	525916 SMT-10F-PS-24V-K0,3L-M8D
			Câble à 3 fils, radial	2,5	526674 SMT-10F-PS-24V-K2,5Q-OE
			Connecteur mâle M8x1, 3 pôles, radial	0,3	526675 SMT-10F-PS-24V-K0,3Q-M8D
	S'insère dans la rainure	PNP	Connecteur mâle M8x1, 3 pôles, longitudinal	0,3	173220 SMT-10-PS-SL-LED-24
			Câble à 3 fils, longitudinal	2,5	173218 SMT-10-PS-KL-LED-24
Références – Capteur de proximité à contact Reed pour rainure ronde					Fiches techniques → Internet: sme
	Type de fixation	Sortie de commande	Connexion électrique, départ connecteur	Longueur de câble [m]	N° pièce Type
Contact à fermeture					
	Pose par le haut dans la rainure, noyé dans le profilé du vérin	Avec contact	Connecteur mâle M8x1, 3 pôles, longitudinal	0,3	525914 SME-10F-DS-24V-K0,3L-M8D
			Câble à 3 fils, longitudinal	2,5	525913 SME-10F-DS-24V-K2,5L-OE
			Connecteur mâle M8x1, 3 pôles, radial	0,3	526671 SME-10F-DS-24V-K0,3Q-M8D
			Câble à 3 fils, radial	2,5	526670 SME-10F-DS-24V-K2,5Q-OE
	S'insère dans la rainure	Avec contact	Connecteur mâle M8x1, 3 pôles, longitudinal	0,3	173212 SME-10-SL-LED-24
			Câble à 3 fils, longitudinal	2,5	173210 SME-10-KL-LED-24
Références – Capteurs de proximité magnétorésistifs pour rainure en T					Fiches techniques → Internet: smt
	Type de fixation	Sortie de commande	Connexion électrique, départ connecteur	Longueur de câble [m]	N° pièce Type
Contact à fermeture					
	S'insère dans la rainure	PNP	Câble à 3 fils, radial	2,5	547862 SMT-10G-PS-24V-E-2,5Q-OE
			Connecteur mâle M8x1, 3 pôles, radial	0,3	547863 SMT-10G-PS-24V-E-0,3Q-M8D
Capteur de proximité pour taille 63					
Références – Capteurs de proximité magnétorésistifs pour rainure en T					Fiches techniques → Internet: smt
	Type de fixation	Sortie de commande	Connexion électrique	Longueur de câble [m]	N° pièce Type
Contact à fermeture					
	Pose par le haut dans la rainure, noyé dans le profilé du vérin	PNP	Câble à 3 fils	2,5	543867 SMT-8M-PS-24V-K-2,5-OE
			Connecteur mâle M8x1, 3 pôles	0,3	543866 SMT-8M-PS-24V-K-0,3-M8D
			Connecteur mâle M12x1, 3 pôles	0,3	543869 SMT-8M-PS-24V-K-0,3-M12
		NPN	Câble à 3 fils	2,5	543870 SMT-8M-NS-24V-K-2,5-OE
			Connecteur mâle M8x1, 3 pôles	0,3	543871 SMT-8M-NS-24V-K-0,3-M8D
	S'insère dans la rainure, noyé dans le profilé du vérin	PNP	Câble à 3 fils	2,5	175436 SMT-8-PS-K-LED-24-B
			Connecteur mâle M8x1, 3 pôles	0,3	175484 SMT-8-PS-S-LED-24-B
Contact à ouverture					
	Pose par le haut dans la rainure, noyé dans le profilé du vérin	PNP	Câble à 3 fils	7,5	543873 SMT-8M-PO-24V-K7,5-OE

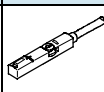

Pince à serrage parallèle robuste à longue course HGPL

FESTO

Accessoires

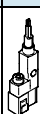
Capteur de proximité pour taille 63					
Références – Capteurs de proximité à contact Reed, pour rainure en T					Fiches techniques → Internet: sme
	Type de fixation	Sortie de commande	Connexion électrique	Longueur de câble [m]	N° pièce Type
Contact à fermeture					
	Pose par le haut dans la rainure, noyé dans le profilé du vérin	Avec contact	Câble à 3 fils	2,5	543862 SME-8M-DS-24V-K-2,5-OE
				5,0	543863 SME-8M-DS-24V-K-5,0-OE
			Câble à 2 fils	2,5	543872 SME-8M-ZS-24V-K-2,5-OE
			Connecteur mâle M8x1, 3 pôles	0,3	543861 SME-8M-DS-24V-K-0,3-M8D
	S'insère dans la rainure, noyé dans le profilé du vérin	Avec contact	Câble à 3 fils	2,5	150855 SME-8-K-LED-24
			Connecteur mâle M8x1, 3 pôles	0,3	150857 SME-8-K-LED-24
Contact à ouverture					
	S'insère dans la rainure, noyé dans le profilé du vérin	Avec contact	Câble à 3 fils	7,5	160251 SME-8-O-K-LED-24

Références – Capteurs de proximité magnétorésistifs pour rainure en T					Fiches techniques → Internet: smt
	Type de fixation	Sortie de commande	Connexion électrique, départ connecteur	Longueur de câble [m]	N° pièce Type
Contact à fermeture					
	S'insère dans la rainure	PNP	Câble à 3 fils, radial	2,5	547859 SMT-8G-PS-24V-E-2,5Q-OE
			Connecteur mâle M8x1, 3 pôles, radial	0,3	547860 SMT-8G-PS-24V-E-0,3Q-M8D

Références – Câbles de liaison				Fiches techniques → Internet: nebu	
	Connexion électrique à gauche	Connexion électrique à droite	Longueur de câble [m]	N° pièce	Type
	Connecteur femelle droit, M8x1, 3 pôles	Câble, extrémité ouverte, 3 fils	2,5	541333	NEBU-M8G3-K-2.5-LE3
			5	541334	NEBU-M8G3-K-5-LE3
	Connecteur femelle droit, M12x1, 5 pôles	Câble, extrémité ouverte, 3 fils	2,5	541363	NEBU-M12G5-K-2.5-LE3
	Connecteur femelle M8x1, 3 pôles, coudé	Câble, extrémité ouverte, 3 fils	2,5	541338	NEBU-M8W3-K-2.5-LE3
			5	541341	NEBU-M8W3-K-5-LE3
	Connecteur femelle M12x1, 5 pôles, coudé	Câble, extrémité ouverte, 3 fils	2,5	541367	NEBU-M12W5-K-2.5-LE3
			5	541370	NEBU-M12W5-K-5-LE3