



- Vérins économiques sans variantes
- Rainure profilée pour capteurs de proximité et raccords pneumatiques sur un côté
- Possibilités de fixation variées
- Jusqu'à 2 000 mm de course
- Nombreux accessoires



Vérins normalisés DNCB, ISO 6431 et VDMA 24 562

Caractéristiques

FESTO

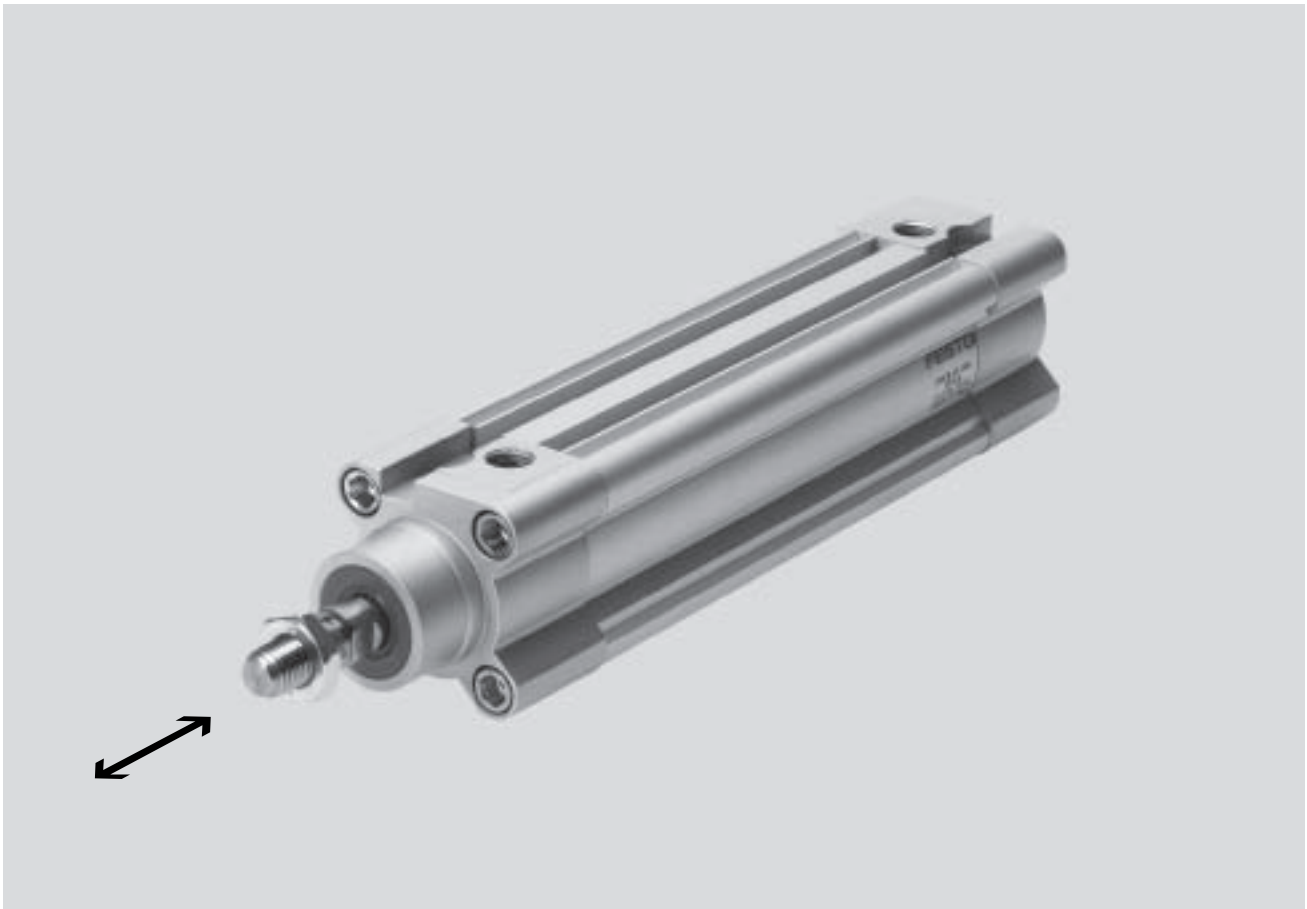

Vérins normalisés

- Dimensions normalisées
- Technique éprouvée, dimensions compactes, robustesse et fiabilité

Produits de grande qualité

- Spécifications de fonctionnement exceptionnelles grâce à des pistons performants
- Amortissement de fin de course simple mais possibilités de réglage précis, grâce à la nouvelle vis de réglage PPV
- Echelle gravée permettant de retrouver facilement le réglage optimal

Gamme pratique

- Design profilé élégant, facile à nettoyer
- Détection peu encombrante, grâce à des capteurs de vérin montés dans la rainure profilée

Montage facile

- Grand choix de possibilités de fixation
- Compatibilité avec l'ensemble des accessoires et éléments de fixation du programme DNC

Vérins normalisés DNCB, ISO 6431 et VDMA 24 562

Caractéristiques

Généralités

Pour toutes les applications simples avec vérin normalisé, nous recommandons le benjamin de la famille des vérins normalisés DNC, à savoir le DNCB. Les vérins normalisés constituent la solution idéale pour tous les

entraînements performants tant en matière de technicité que de fonctionnalité. Le nouveau piston intégré fait preuve de spécifications exceptionnelles : avec une énergie absorbée largement améliorée en dépit de dimen-

sions nettement plus compactes, il permet de privilégier la longueur des paliers. Il va de soi que chaque membre de la famille DNC est compatible avec tous les accessoires et éléments de fixation existants.

Détection sans contact



Sur le piston du vérin se trouve un aimant permanent, dont le champ magnétique actionne le capteur du vérin sans le moindre contact. Les capteurs de vérin permettent la détection des

fins de course et des positions intermédiaires. Un vérin peut accueillir un ou plusieurs capteurs de vérin. Les illustrations montrent ces capteurs de

vérin de dernière génération : insérables par le dessus, ils sont facilement ajustables.

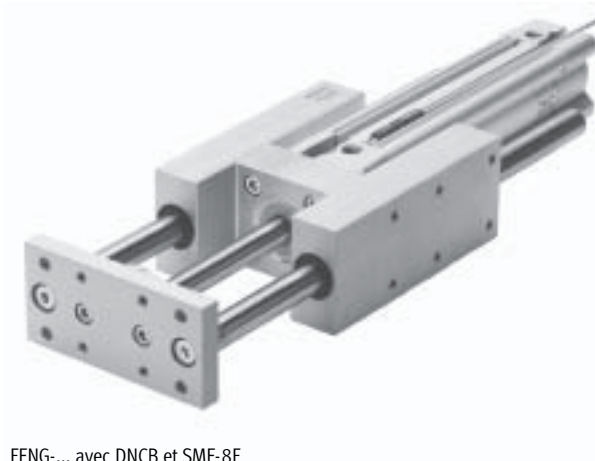

FENG... avec DNCB et SME-8F

Vérins normalisés DNCB, ISO 6431 et VDMA 24 562

Périphérie

Vérins normalisés
ISO 6431 et VDMA 24 562

1.2

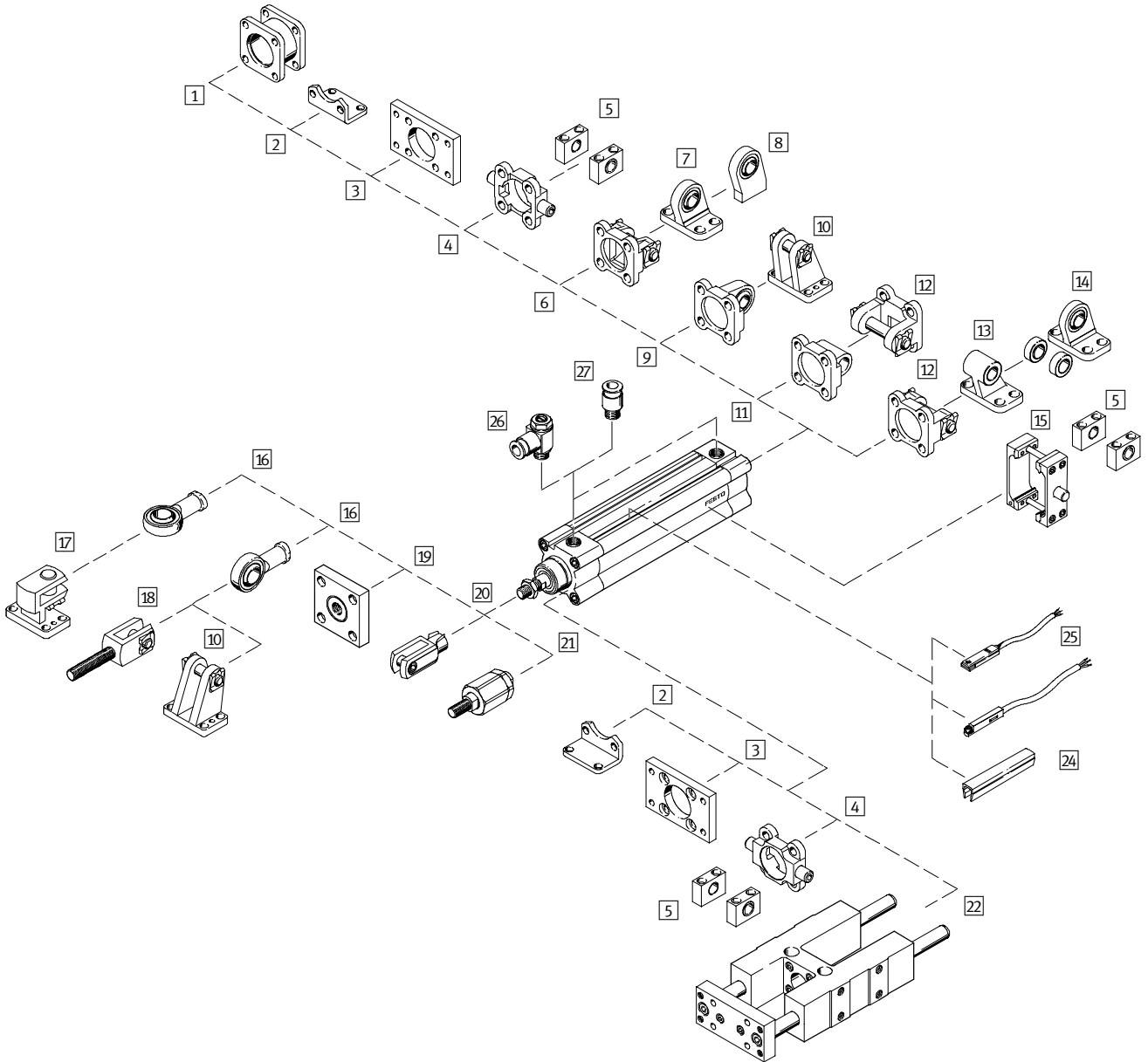

Vérins normalisés DNCB, ISO 6431 et VDMA 24 562

Périphérie

Éléments de fixation et accessoires			
	Description sommaire	→ Page	
1	Kit de montage DPNC	pour relier deux vérins DNCB ayant le même piston \varnothing afin de créer un vérin multiposition	1 / 1.2-12
2	Fixation par pattes HNC	pour culasses avant et arrière conforme à MS1 selon DIN ISO 6431	1 / 1.2-13
3	Fixation par flasque FNC	pour culasse avant ou arrière conforme à MF1/MF2 selon DIN ISO 6431	1 / 1.2-13
4	Tourillon ZNCF	pour culasse avant ou arrière	1 / 1.2-14
5	Palier LNZG	conforme à MT4 selon DIN ISO 6431	1 / 1.2-16
6	Flasque orientable SNC	pour culasse arrière	1 / 1.2-16
7	Chape de pied LSNG	à articulation sphérique	1 / 1.2-18
8	Chape de pied LSNSG	à souder à articulation sphérique	1 / 1.2-18
9	Flasque orientable SNCS	à palier sphérique pour culasse arrière	1 / 1.2-17
10	Chape de pied LBG	avec tourillon d'assemblage anti-rotation	1 / 1.2-18
11	Flasque orientable SNCL	pour culasse arrière conforme à MP4 selon DIN ISO 6431	1 / 1.2-18
12	Flasque orientable SNCB	pour culasse arrière conforme à MP2 selon DIN ISO 6431	1 / 1.2-17
13	Chape de pied LNG	pour flasque orientable SNCB [12]	1 / 1.2-18
14	Chape de pied LSN	à articulation sphérique	1 / 1.2-18
15	Tourillon ZNCM	pour une fixation variable sur le tube profilé du vérin conforme à MT4 selon DIN ISO 6431	1 / 1.2-15
16	Chape à rotule SGS	à articulation sphérique	1 / 1.2-19
17	Chape de pied à 90° LQG	avec tourillon d'assemblage anti-rotation	1 / 1.2-18
18	Chape de tige SGA	avec la chape à rotule SGS [16] convient pour le raccordement sphérique de vérins	1 / 1.2-19
19	Accouplement KSG	pour la compensation des écarts radiaux	1 / 1.2-19
20	Chape de tige SG	permet au vérin d'osciller dans un plan	1 / 1.2-19
21	Accouplement articulé FK	pour la compensation des écarts radiaux et angulaires	1 / 1.2-19
22	Unité de guidage FENG	pour la protection contre la rotation avec des couples élevés	1 / 1.2-20
24	Cache-rainure ABP-5-S	pour la protection des câbles de capteurs et contre l'encrassement des rainures de capteur	1 / 1.2-21
25	Capteurs de proximité SME/SMT-8	intégrables dans le tube profilé du vérin	1 / 1.2-21
26	Limiteur de débit unidirectionnel GRLA	pour le réglage de la vitesse	1 / 1.2-19
27	Raccords enfichables QS	pour le raccordement de tuyaux pneumatiques à diamètre extérieur calibré selon CETOP RP 54P	Tome 3 www.festo.fr

Vérins normalisés DNCB, ISO 6431 et VDMA 24 562

Désignation

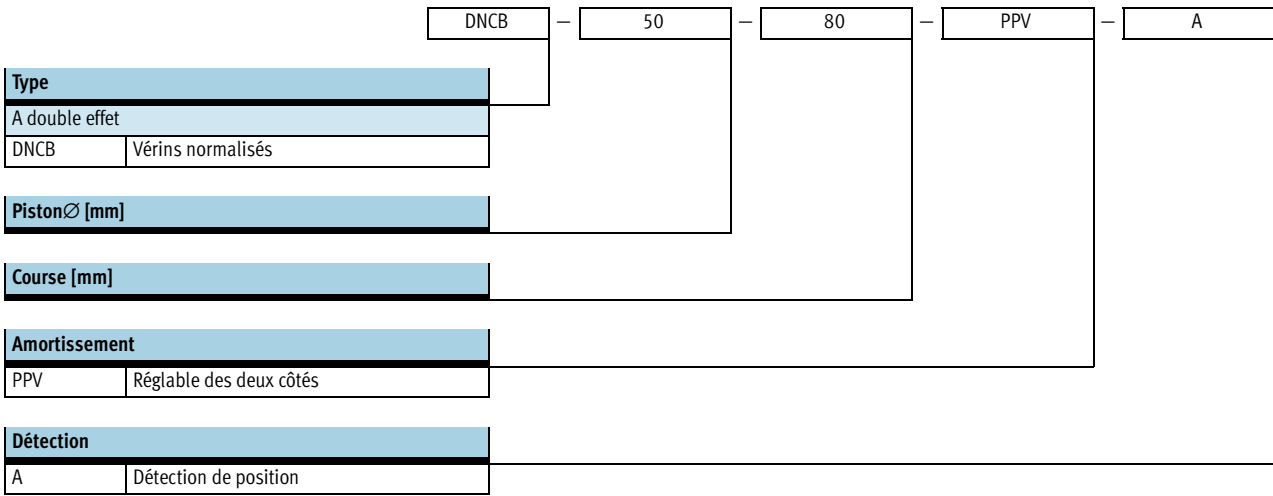



Vérins normalisés DNCB, ISO 6431 et VDMA 24 562

FESTO

Fiche de données techniques

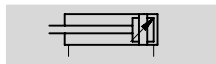
Fonction



 Diamètre
32 ...100 mm

 Course
2 ...2 000 mm

 www.festo.com/fr/Service_de_rechanges

Jeux de pièces d'usure
→ 1 / 1.2-11

Selon norme

- ISO 6431
- ISO 15 552
- VDMA 24 562
- NF E49 003.1
- UNI 10 290
- CETOP RP 52 P



DIN



Caractéristiques techniques générales						
Piston∅	32	40	50	63	80	100
Raccord pneumatique	G $\frac{1}{8}$	G $\frac{1}{4}$	G $\frac{1}{4}$	G $\frac{3}{8}$	G $\frac{3}{8}$	G $\frac{1}{2}$
Filetage de tige de piston	M10x1,25	M12x1,25	M16x1,5	M16x1,5	M20x1,5	M20x1,5
Fluide de service	Air comprimé filtré, lubrifié ou non lubrifié					
Conception	Piston					
	Tige de piston					
	Tube profilé					
Amortissement	Réglable des deux côtés					
Longueur d'amortissement [mm]	20	20	22	22	32	32
Détection de position	Par capteur de proximité					
Mode de fixation	Par taraudage					
	Par accessoires					
Position de montage	indifférente					

Conditions d'exploitation et d'environnement						
Piston∅	32	40	50	63	80	100
Pression de service [bar]	0,6 ... 12					
Température ambiante ¹⁾ [°C]	-20 ... +80					
Résistance à la corrosion ²⁾	2					

1) Tenir compte de la plage d'utilisation des capteurs de proximité

2) Classe de protection anti-corrosion 2 selon la norme Festo 940 070

Pièces modérément soumises à la corrosion. Pièces externes visibles dont la surface répond essentiellement à des critères d'apparence, en contact direct avec une atmosphère industrielle courante ou des fluides tels que des huiles de coupe ou lubrifiants.

Force [N] et énergie d'impact [J]						
Piston∅	32	40	50	63	80	100
Poussée théorique sous 6 bars, avance	483	754	1 178	1 870	3 016	4 712
Poussée théorique sous 6 bars, recul	415	633	990	1 682	2 721	4 418
Énergie d'impact max. aux fins de course	0,4	0,7	1	1,3	2	3



Dimensionnement pneumatique
avec Pro Pneu
www.festo.com/fr/engineering

Vérins normalisés DNCB, ISO 6431 et VDMA 24 562

Fiche de données techniques

Force radiale F_q en fonction de la course l

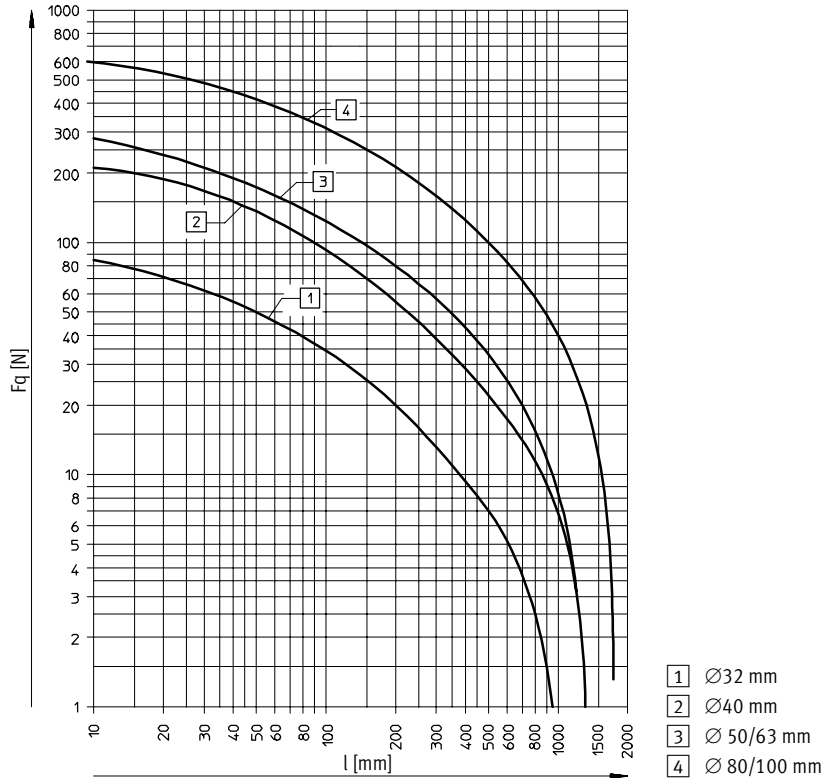

Poids [g]						
Piston Ø	32	40	50	63	80	100
Poids du produit pour 0 mm de course	460	760	1 225	1 800	3 135	4 575
Poids additionnel par 10 mm de course	27	37	56	62	92	101
Masse déplacée pour 0 mm de course	108	204	363	460	800	1 045
Masse additionnelle par 10 mm de course	9	16	25	25	39	39

Vérins normalisés DNCB, ISO 6431 et VDMA 24 562

Fiche de données techniques

FESTO

Matériaux

Coupe fonctionnelle

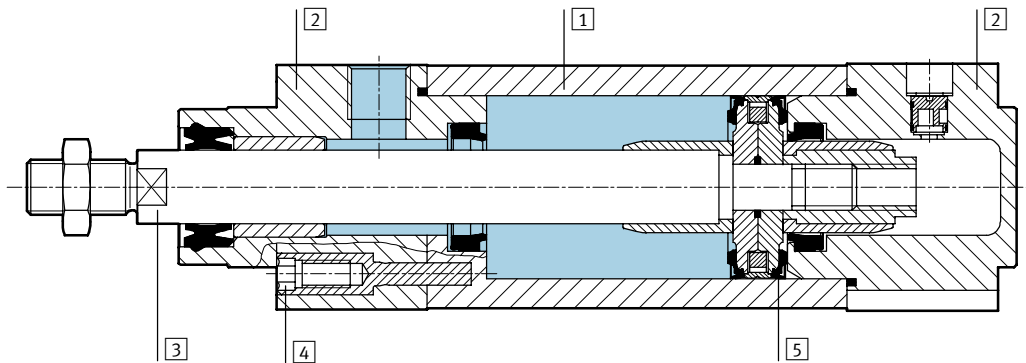

Vérins		
1	Corps de vérin	Alliage d'aluminium anodisé
2	Culasses avant et arrière	Alliage d'aluminium anodisé
3	Tige de piston	Acier, fortement allié
4	Vis à embase	Acier traité
5	Joints dynamiques	Polyuréthane
-	Joints statiques	Caoutchouc nitrile
-	Lubrifiant	Klüberplex BE 31-102
-	Remarque sur les matériaux	Exempt de cuivre et de PTFE

Vérins normalisés DNCB, ISO 6431 et VDMA 24 562

Fiche de données techniques

Dimensions

Téléchargement des données de CAO → www.festo.fr/engineering

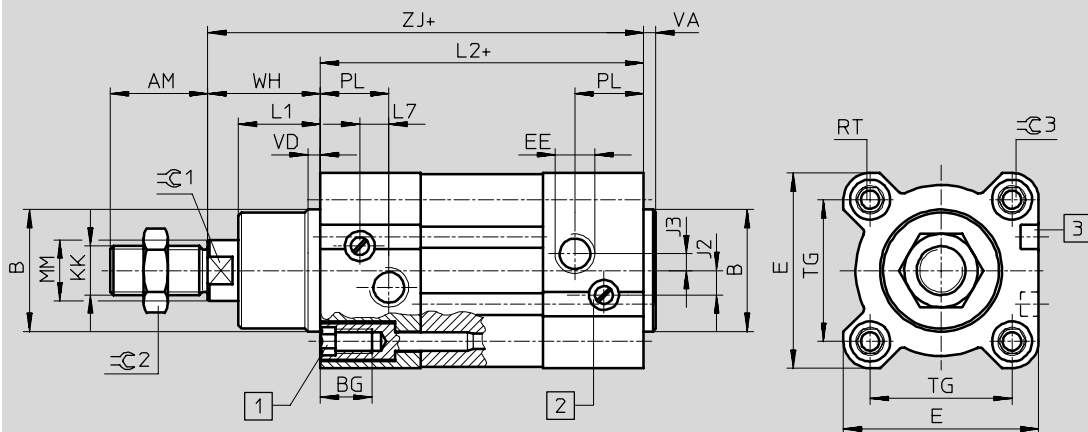

- 1** Vis six pans creux avec taraudage pour les éléments de fixation
 - 2** Vis de réglage de l'amortissement de fin de course
 - 3** Rainure pour capteur de proximité SME/SMT-8
- + = plus la course

Vérins normalisés ISO 6431 et VDMA 24 562

1.2

∅	AM	B	BG	E	EE	J2	J3	KK	L1	L2	L7
[mm]		∅ d11									
32	22	30	16	45	G1/8	5,25	5,7	M10x1,25	18	94	6,5
40	24	35	16	54	G1/4	8	4	M12x1,25	21,3	105	7,5
50	32	40	17	64	G1/4	8	5,5	M16x1,5	26,8	106	9,5
63	32	45	17	75	G3/8	12,75	6,25	M16x1,5	27	121	9
80	40	45	17	93	G3/8	12,5	8	M20x1,5	34,2	128	11
100	40	55	17	110	G1/2	13,5	10	M20x1,5	38	138	7,5

∅	MM	PL	RT	TG	VA	VD	WH	ZJ	∅ 1	∅ 2	∅ 3
[mm]	∅ f8										
32	12	19,5	M6	32,5	4	4	26	120	10	16	6
40	16	22,5	M6	38	4	4	30	135	13	18	6
50	20	22,5	M8	46,5	4	4	37	143	17	24	8
63	20	27,5	M8	56,5	4	4	37	158	17	24	8
80	25	30	M10	72	4	4	46	174	22	30	6
100	25	31,5	M10	89	4	4	51	189	22	30	6

Vérins normalisés DNCB, ISO 6431 et VDMA 24 562

Fiche de données techniques

Références								
Piston Ø 32 mm			Piston Ø 40 mm			Piston Ø 50 mm		
Course [mm]	N° pièce	Type	N° pièce	Type	N° pièce	Type	N° pièce	Type
25	532 724	DNCB-32-25-PPV-A	532 737	DNCB-40-25-PPV-A	532 750	DNCB-50-25-PPV-A		
40	532 725	DNCB-32-40-PPV-A	532 738	DNCB-40-40-PPV-A	532 751	DNCB-50-40-PPV-A		
50	532 726	DNCB-32-50-PPV-A	532 739	DNCB-40-50-PPV-A	532 752	DNCB-50-50-PPV-A		
80	532 727	DNCB-32-80-PPV-A	532 740	DNCB-40-80-PPV-A	532 753	DNCB-50-80-PPV-A		
100	532 728	DNCB-32-100-PPV-A	532 741	DNCB-40-100-PPV-A	532 754	DNCB-50-100-PPV-A		
125	532 729	DNCB-32-125-PPV-A	532 742	DNCB-40-125-PPV-A	532 755	DNCB-50-125-PPV-A		
160	532 730	DNCB-32-160-PPV-A	532 743	DNCB-40-160-PPV-A	532 756	DNCB-50-160-PPV-A		
200	532 731	DNCB-32-200-PPV-A	532 744	DNCB-40-200-PPV-A	532 757	DNCB-50-200-PPV-A		
250	532 732	DNCB-32-250-PPV-A	532 745	DNCB-40-250-PPV-A	532 758	DNCB-50-250-PPV-A		
320	532 733	DNCB-32-320-PPV-A	532 746	DNCB-40-320-PPV-A	532 759	DNCB-50-320-PPV-A		
400	532 734	DNCB-32-400-PPV-A	532 747	DNCB-40-400-PPV-A	532 760	DNCB-50-400-PPV-A		
500	532 735	DNCB-32-500-PPV-A	532 748	DNCB-40-500-PPV-A	532 761	DNCB-50-500-PPV-A		
Piston Ø 63 mm			Piston Ø 80 mm			Piston Ø 100 mm		
25	532 763	DNCB-63-25-PPV-A	532 884	DNCB-80-25-PPV-A	532 897	DNCB-100-25-PPV-A		
40	532 764	DNCB-63-40-PPV-A	532 885	DNCB-80-40-PPV-A	532 898	DNCB-100-40-PPV-A		
50	532 765	DNCB-63-50-PPV-A	532 886	DNCB-80-50-PPV-A	532 899	DNCB-100-50-PPV-A		
80	532 766	DNCB-63-80-PPV-A	532 887	DNCB-80-80-PPV-A	532 900	DNCB-100-80-PPV-A		
100	532 767	DNCB-63-100-PPV-A	532 888	DNCB-80-100-PPV-A	532 901	DNCB-100-100-PPV-A		
125	532 768	DNCB-63-125-PPV-A	532 889	DNCB-80-125-PPV-A	532 902	DNCB-100-125-PPV-A		
160	532 769	DNCB-63-160-PPV-A	532 890	DNCB-80-160-PPV-A	532 903	DNCB-100-160-PPV-A		
200	532 770	DNCB-63-200-PPV-A	532 891	DNCB-80-200-PPV-A	532 904	DNCB-100-200-PPV-A		
250	532 771	DNCB-63-250-PPV-A	532 892	DNCB-80-250-PPV-A	532 905	DNCB-100-250-PPV-A		
320	532 772	DNCB-63-320-PPV-A	532 893	DNCB-80-320-PPV-A	532 906	DNCB-100-320-PPV-A		
400	532 773	DNCB-63-400-PPV-A	532 894	DNCB-80-400-PPV-A	532 907	DNCB-100-400-PPV-A		
500	532 774	DNCB-63-500-PPV-A	532 895	DNCB-80-500-PPV-A	532 908	DNCB-100-500-PPV-A		

Références – Course variable			
Piston Ø [mm]	Course [mm]	N° pièce	Type
32	2 ... 2000	532 723	DNCB-32-...-PPV-A
40	2 ... 2000	532 736	DNCB-40-...-PPV-A
50	2 ... 2000	532 749	DNCB-50-...-PPV-A
63	3 ... 2000	532 762	DNCB-63-...-PPV-A
80	3 ... 2000	532 883	DNCB-80-...-PPV-A
100	3 ... 2000	532 896	DNCB-100-...-PPV-A

Références – Jeux de pièces d'usure ¹⁾			
Piston Ø [mm]	N° pièce	Type	
32	665 294	DNCB-32-PPV-A	
40	665 295	DNCB-40-PPV-A	
50	665 296	DNCB-50-PPV-A	
63	665 297	DNCB-63-PPV-A	
80	665 298	DNCB-80-PPV-A	
100	665 299	DNCB-100-PPV-A	

1) Graisse de montage comprise dans la fourniture.

Vérins normalisés DNCB, ISO 6431 et VDMA 24 562



Accessoires

Jeu de montage DPNC

Matériau :
Bride : Alliage d'aluminium anodisé
Vis sans tête, écrous hexagonaux :
Acier, zingué

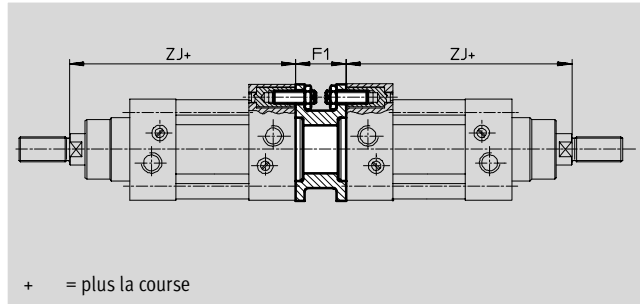
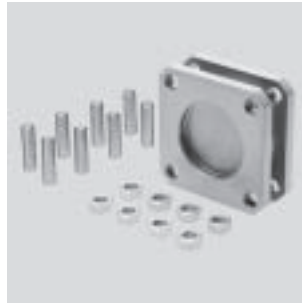

Dimensions et références						
pour \varnothing	F1	ZJ	Max. Longueur de course totale	Poids	N° pièce	Type
[mm]			[mm]	[g]		
32	27	120	1 000	85	174 418	DPNC-32
40	27	135	1 000	115	174 419	DPNC-40
50	32	143	1 000	210	174 420	DPNC-50
63	28	158	1 000	360	174 421	DPNC-63
80	38	174	1 000	620	174 422	DPNC-80
100	38	189	1 000	1 190	174 423	DPNC-100

- - Nota
Lors de la combinaison de vérins et de flasque orientable, ne pas dépasser la longueur de course totale maximale.

Relier deux vérins de type ayant le même piston \varnothing afin de créer un vérin à 3 ou 4 positions

Un vérin à 3 ou 4 positions se compose de deux vérins distincts, dont les tiges de piston sortent dans des direc-

tions opposées. Cela permet de lui faire prendre jusqu'à 4 positions selon le pilotage et la répartition des

courses, correspondant chacune à une fin de course. Il est à noter qu'en cas de fixation à demeure de l'une des ti-

ges de piston, c'est le corps du vérin qui se déplace. Le vérin doit donc être raccordé avec des tuyaux mobiles.

Réalisation de 3 positions

Pour cela, il faut assembler deux vérins de même course.

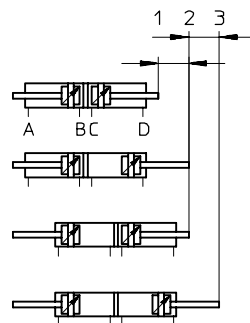

Réalisation de 4 positions

Pour cela, il faut assembler deux vérins de courses différentes.

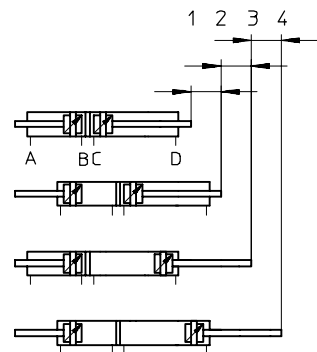

Vérins normalisés DNCB, ISO 6431 et VDMA 24 562



Accessoires

Fixation par pattes HNC

Matériau :
Acier, zingué
Exempt de cuivre et de PTFE

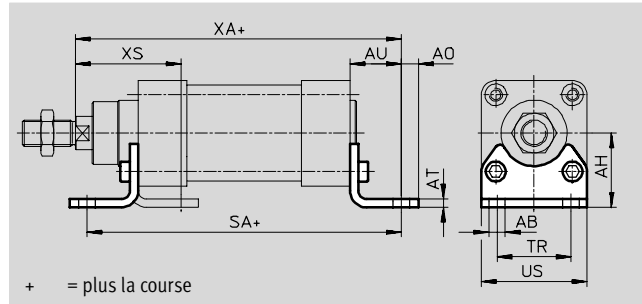

Dimensions et références														
pour \varnothing	AB \varnothing	AH	AO	AT	AU	SA	TR	US	XA	XS	Protection anti-corrosion ¹⁾	Poids [g]	N° pièce	Type
[mm]														
32	7	32	6,5	4	24	142	32	45	144	45	2	135	174 369	HNC-32
40	10	36	9	4	28	161	36	54	163	53	2	180	174 370	HNC-40
50	10	45	9,5	5	32	170	45	64	175	62	2	325	174 371	HNC-50
63	10	50	12,5	5	32	185	50	75	190	63	2	405	174 372	HNC-63
80	12	63	15	6	41	210	63	93	215	81	2	820	174 373	HNC-80
100	14,5	71	17,5	6	41	220	75	110	230	86	2	1 000	174 374	HNC-100

1) Classe de protection anti-corrosion 2 selon la norme Festo 940 070
Pièces modérément soumises à la corrosion. Pièces externes visibles dont la surface répond essentiellement à des critères d'apparence, en contact direct avec une atmosphère industrielle courante ou des fluides tels que des huiles de coupe ou lubrifiants.

Fixation par flasque FNC

Matériau :
Acier, zingué
Exempt de cuivre et de PTFE

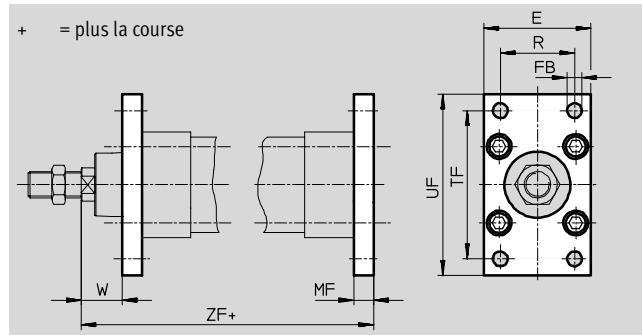

Dimensions et références													
pour \varnothing	E	FB \varnothing	MF	R	TF	UF	W	ZF	Protection anti-corrosion ¹⁾	Poids [g]	N° pièce	Type	
[mm]		H13											
32	45	7	10	32	64	80	16	130	2	240	174 376	FNC-32	
40	54	9	10	36	72	90	20	145	2	280	174 377	FNC-40	
50	65	9	12	45	90	110	25	155	2	520	174 378	FNC-50	
63	75	9	12	50	100	120	25	170	2	690	174 379	FNC-63	
80	93	12	16	63	126	150	30	190	2	1 650	174 380	FNC-80	
100	110	14	16	75	150	175	35	205	2	2 400	174 381	FNC-100	

1) Classe de protection anti-corrosion 2 selon la norme Festo 940 070
Pièces modérément soumises à la corrosion. Pièces externes visibles dont la surface répond essentiellement à des critères d'apparence, en contact direct avec une atmosphère industrielle courante ou des fluides tels que des huiles de coupe ou lubrifiants.

Programme standard

Vérins normalisés DNCB, ISO 6431 et VDMA 24 562



Accessoires

Tourillon ZNCF

Matériau :
Acier inoxydable spécial
Exempt de cuivre et de PTFE

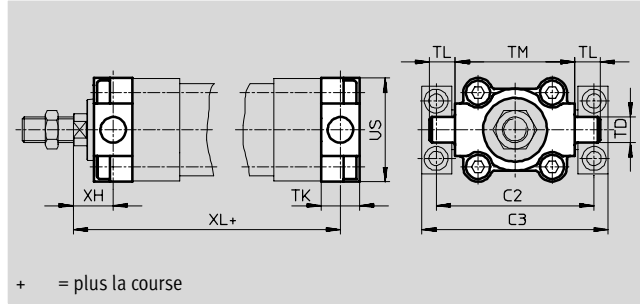

+ = plus la course

Dimensions et références													
pour Ø	C2	C3	TD Ø	TK	TL	TM	US	XH	XL	Protection anti- corrosion ¹⁾	Poids [g]	N° pièce	Type
[mm]			e9										
32	71	86	12	16	12	50	45	18	128	2	130	174 411	ZNCF-32
40	87	105	16	20	16	63	54	20	145	2	240	174 412	ZNCF-40
50	99	117	16	24	16	75	64	25	155	2	390	174 413	ZNCF-50
63	116	136	20	24	20	90	75	25	170	2	600	174 414	ZNCF-63
80	136	156	20	28	20	110	93	32	188	2	1 150	174 415	ZNCF-80
100	164	189	25	38	25	132	110	32	208	2	2 030	174 416	ZNCF-100

1) Classe de protection anti-corrosion 2 selon la norme Festo 940 070
Pièces modérément soumises à la corrosion. Pièces externes visibles dont la surface répond essentiellement à des critères d'apparence, en contact direct avec une atmosphère industrielle courante ou des fluides tels que des huiles de coupe ou lubrifiants.

Vérins normalisés DNCB, ISO 6431 et VDMA 24 562



Accessoires

Kit fixation à tourillon ZNCM

Le kit peut être fixé dans n'importe quelle position sur le tube profilé du vérin.

Matériau :
Acier traité

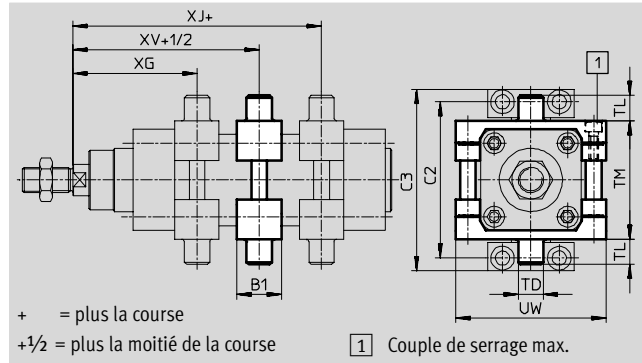

Dimensions et références							
pour \varnothing	B1	C2	C3	TD \varnothing e9	TL	TM	UW
[mm]							
32	30	71	86	12	12	50	65
40	32	87	105	16	16	63	75
50	34	99	117	16	16	75	95
63	41	116	136	20	20	90	105
80	44	136	156	20	20	110	130
100	48	164	189	25	25	132	145

pour \varnothing	XG	XJ	XV	Max. Couple de serrage	Protection anti- corrosion ¹⁾	Poids	N° pièce	Type
[mm]				[Nm]		[g]		
32	66,1	79,9	73	4 +1	2	210	163 525	ZNCM-32
40	75,6	89,4	82,5	8 +1	2	385	163 526	ZNCM-40
50	83,6	96,4	90	8 +2	2	595	163 527	ZNCM-50
63	93,1	101,9	97,5	18 +2	2	890	163 528	ZNCM-63
80	103,9	116,1	110	28 +2	2	1 450	163 529	ZNCM-80
100	113,8	126,2	120	28 +2	2	2 045	163 530	ZNCM-100

1) Classe de protection anti-corrosion 2 selon la norme Festo 940 070
Pièces modérément soumises à la corrosion. Pièces externes visibles dont la surface répond essentiellement à des critères d'apparence, en contact direct avec une atmosphère industrielle courante ou des fluides tels que des huiles de coupe ou lubrifiants.

Vérins normalisés DNCB, ISO 6431 et VDMA 24 562



Accessoires

Palier LNZG

Matériau :
Acier, zingué

Variante CT :
Exempt de cuivre et de PTFE

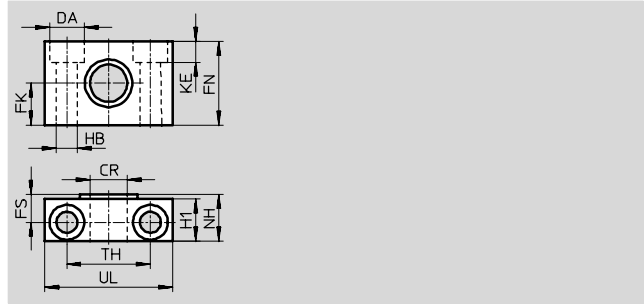
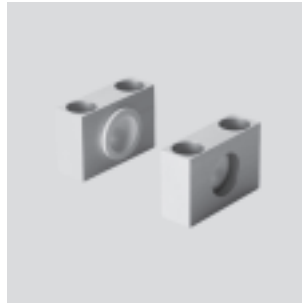

Dimensions et références															
pour Ø	CR	DA	FK	FN	FS	H1	HB	KE	NH	TH	UL	Protection anti-corrosion ¹⁾	Poids	N° pièce	Type
[mm]	Ø	Ø	Ø				Ø						[g]		
32	12	11	15	30	10,5	15	6,6	6,8	18	32	46	2	125	32 959	LNZG-32
40, 50	16	15	18	36	12	18	9	9	21	36	55	2	400	32 960	LNZG-40/50
63, 80	20	18	20	40	13	20	11	11	23	42	65	2	480	32 961	LNZG-63/80
100, 125	25	20	25	50	16	24,5	14	13	28,5	50	75	2	960	32 962	LNZG-100/125

1) Classe de protection anti-corrosion 2 selon la norme Festo 940 070
Pièces modérément soumises à la corrosion. Pièces externes visibles dont la surface répond essentiellement à des critères d'apparence, en contact direct avec une atmosphère industrielle courante ou des fluides tels que des huiles de coupe ou lubrifiants.

Flasque orientable SNC

Matériau :
Alliage d'aluminium anodisé

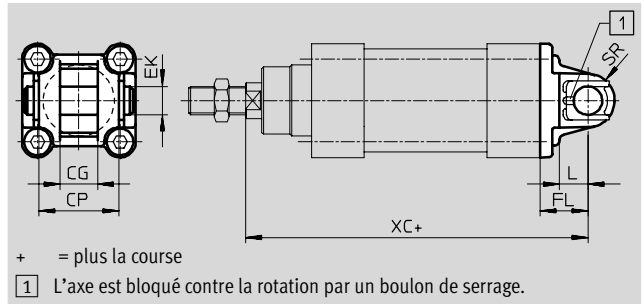

Dimensions et références											
pour Ø	CG	CP	EK	FL	L	SR	XC	Protection anti-corrosion ¹⁾	Poids	N° pièce	Type
[mm]	H14	d12	Ø						[g]		
32	14	34	10	22	13	10	142	2	90	174 383	SNC-32
40	16	40	12	25	16	12	160	2	120	174 384	SNC-40
50	21	45	16	27	16	16	170	2	240	174 385	SNC-50
63	21	51	16	32	21	16	190	2	320	174 386	SNC-63
80	25	65	20	36	22	20	210	2	625	174 387	SNC-80
100	25	75	20	41	27	20	230	2	830	174 388	SNC-100

1) Classe de protection anti-corrosion 2 selon la norme Festo 940 070
Pièces modérément soumises à la corrosion. Pièces externes visibles dont la surface répond essentiellement à des critères d'apparence, en contact direct avec une atmosphère industrielle courante ou des fluides tels que des huiles de coupe ou lubrifiants.

Programme standard

Vérins normalisés DNCB, ISO 6431 et VDMA 24 562



Accessoires

Flasque orientable SNCB

Matériau :
Alliage d'aluminium anodisé
Exempt de cuivre et de PTFE

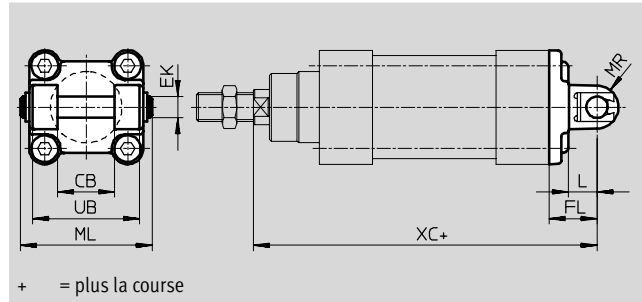

Dimensions et références												
pour \varnothing	CB	EK \varnothing	FL	L	ML	MR	UB	XC	Protection anti- corrosion ¹⁾	Poids [g]	N° pièce	Type
[mm]	H14	e8	$\pm 0,2$				h14					
32	26	10	22	13	55	10	45	142	2	100	174 390	SNCB-32
40	28	12	25	16	63	12	52	160	2	150	174 391	SNCB-40
50	32	12	27	16	71	12	60	170	2	225	174 392	SNCB-50
63	40	16	32	21	83	16	70	190	2	365	174 393	SNCB-63
80	50	16	36	22	103	16	90	210	2	610	174 394	SNCB-80
100	60	20	41	27	127	20	110	230	2	925	174 395	SNCB-100

1) Classe de protection anti-corrosion 2 selon la norme Festo 940 070

Pièces fortement soumises à la corrosion. Pièces externes visibles dont la surface répond essentiellement à des critères fonctionnels, en contact direct avec une atmosphère industrielle courante ou des fluides tels que des solvants et produits de nettoyage.

Flasque orientable SNCS

Matériau :
Alliage d'aluminium anodisé

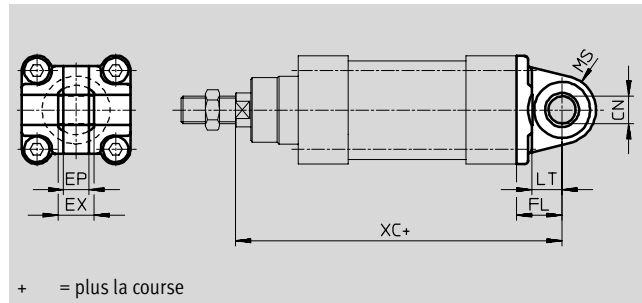
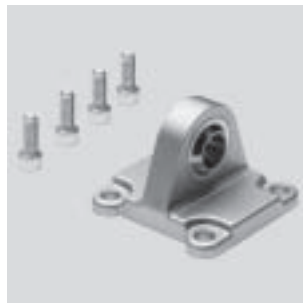

Dimensions et références												
pour \varnothing	CN \varnothing	EP	EX	FL	LT	MS	XC	Protection anti- corrosion ¹⁾	Poids [g]	N° pièce	Type	
[mm]		-0,2		$\pm 0,2$								
32	10	10,5	14	22	13	15	142	2	85	174 397	SNCS-32	
40	12	12	16	25	16	17	160	2	125	174 398	SNCS-40	
50	16	15	21	27	18	20	170	2	210	174 399	SNCS-50	
63	16	15	21	32	21	22	190	2	280	174 400	SNCS-63	
80	20	18	25	36	22	27	210	2	540	174 401	SNCS-80	
100	20	18	25	41	27	29	230	2	700	174 402	SNCS-100	

1) Classe de protection anti-corrosion 2 selon la norme Festo 940 070

Pièces fortement soumises à la corrosion. Pièces externes visibles dont la surface répond essentiellement à des critères fonctionnels, en contact direct avec une atmosphère industrielle courante ou des fluides tels que des solvants et produits de nettoyage.

Programme standard

Vérins normalisés DNCB, ISO 6431 et VDMA 24 562



Accessoires

Flasque orientable SNCL

Matériau :
Alliage d'aluminium anodisé
Exempt de cuivre et de PTFE

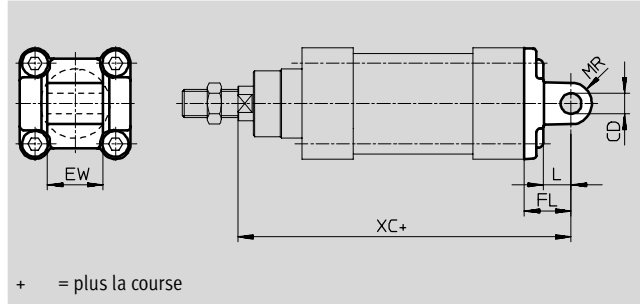
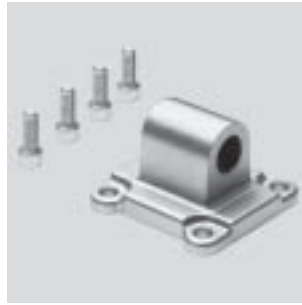

+ = plus la course

Dimensions et références										
pour Ø	CD Ø	EW	FL	L	MR	XC	Protection anti- corrosion ¹⁾	Poids [g]	N° pièce	Type
[mm]		h14	±0,2							
32	10	26	22	13	10	142	2	75	174 404	SNCL-32
40	12	28	25	16	12	160	2	100	174 405	SNCL-40
50	12	32	27	16	12	170	2	160	174 406	SNCL-50
63	16	40	32	21	16	190	2	250	174 407	SNCL-63
80	16	50	36	22	16	210	2	405	174 408	SNCL-80
100	20	60	41	27	20	230	2	655	174 409	SNCL-100

1) Classe de protection anti-corrosion 2 selon la norme Festo 940 070

Pièces fortement soumises à la corrosion. Pièces externes visibles dont la surface répond essentiellement à des critères fonctionnels, en contact direct avec une atmosphère industrielle courante ou des fluides tels que des solvants et produits de nettoyage.





Références – Eléments de fixation				Fiches de données techniques → 1 / 10.1-2			
Désignation	pour Ø	N° pièce	Type	Désignation	pour Ø	N° pièce	Type
Chape de pied LSNG				Chape de pied LSNSG			
	32	31 740	LSNG-32		32	31 747	LSNSG-32
	40	31 741	LSNG-40		40	31 748	LSNSG-40
	50	31 742	LSNG-50		50	31 749	LSNSG-50
	63	31 743	LSNG-63		63	31 750	LSNSG-63
	80	31 744	LSNG-80		80	31 751	LSNSG-80
	100	31 745	LSNG-100		100	31 752	LSNSG-100
Chape de pied LBG				Chape de pied LNG			
	32	31 761	LBG-32		32	33 890	LNG-32
	40	31 762	LBG-40		40	33 891	LNG-40
	50	31 763	LBG-50		50	33 892	LNG-50
	63	31 764	LBG-63		63	33 893	LNG-63
	80	31 765	LBG-80		80	33 894	LNG-80
	100	31 766	LBG-100		100	33 895	LNG-100
Chape de pied LSN				Chape de pied à 90° LQG			
	32	5 561	LSN-32		32	31 768	LQG-32
	40	5 562	LSN-40		40	31 769	LQG-40
	50	5 563	LSN-50		50	31 770	LQG-50
	63	5 564	LSN-63		63	31 771	LQG-63
	80	5 565	LSN-80		80	31 772	LQG-80
	100	5 566	LSN-100		100	31 773	LQG-100

Programme standard

Vérins normalisés DNCB, ISO 6431 et VDMA 24 562

FESTO

Accessoires

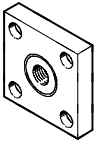
Références – Accessoires pour tige de piston				Fiche de données techniques → 1 / 10.3-2			
Désignation	pour Ø	N° pièce	Type	Désignation	pour Ø	N° pièce	Type
Chape à rotule SGS				Chape de tige SGA			
	32	9 261	SGS-M10x1,25		32	32 954	SGA-M10x1,25
	40	9 262	SGS-M12x1,25		40	10 767	SGA-M12x1,25
	50	9 263	SGS-M16x1,5		50	10 768	SGA-M16x1,5
	63				63		
	80	9 264	SGS-M20x1,5		80	10 769	SGA-M20x1,5
	100				100		
Chape de tige SG				Accouplement articulé FK			
	32	6 144	SG-M10x1,25		32	6 140	FK-M10x1,25
	40	6 145	SG-M12x1,25		40	6 141	FK-M12x1,25
	50	6 146	SG-M16x1,5		50	6 142	FK-M16x1,5
	63				63		
	80	6 147	SG-M20x1,5		80	6 143	FK-M20x1,5
	100				100		
Accouplement KSG							
	32	32 963	KSG-M10x1,25				
	40	32 964	KSG-M12x1,25				
	50	32 965	KSG-M16x1,5				
	63						
	80	32 966	KSG-M20x1,5				
	100						

Références – Limiteurs de débit unidirectionnels			Fiches de données techniques → Tome 2		
	Connecteur	pour extérieur de tuyau Ø	Matériau	N° pièce	Type
	Filetage				
	G1/8	3	Modèle en métal	193 142	GRLA-1/8-QS-3-D
		4		193 143	GRLA-1/8-QS-4-D
		6		193 144	GRLA-1/8-QS-6-D
		8		193 145	GRLA-1/8-QS-8-D
	G1/4	6		193 146	GRLA-1/4-QS-6-D
		8		193 147	GRLA-1/4-QS-8-D
		10		193 148	GRLA-1/4-QS-10-D
	G3/8	6		193 149	GRLA-3/8-QS-6-D
		8		193 150	GRLA-3/8-QS-8-D
		10		193 151	GRLA-3/8-QS-10-D
	G1/2	12		193 152	GRLA-1/2-QS-12-D

Vérins normalisés
ISO 6431 et VDMA 24 562

1.2

Programme standard

Vérins normalisés DNCB, ISO 6431 et VDMA 24 562



Accessoires

Vérins normalisés
ISO 6431 et VDMA 24 562
1.2









Références – Unités de guidage pour courses fixes (uniquement patin à billes)				Fiches de données techniques → 1 / 10.4-2		
	Course [mm]	N° pièce	Type	Course [mm]	N° pièce	Type
	pour Ø 32 mm			pour Ø 40 mm		
	10 ... 50	34 493	FENG-32-50-KF	10 ... 50	34 499	FENG-40-50-KF
	10 ... 100	34 494	FENG-32-100-KF	10 ... 100	34 500	FENG-40-100-KF
	10 ... 160	34 495	FENG-32-160-KF	10 ... 160	34 501	FENG-40-160-KF
	10 ... 200	34 496	FENG-32-200-KF	10 ... 200	34 502	FENG-40-200-KF
	10 ... 250	150 289	FENG-32-250-KF	10 ... 250	34 503	FENG-40-250-KF
	10 ... 320	34 497	FENG-32-320-KF	10 ... 320	34 504	FENG-40-320-KF
	10 ... 400	150 290	FENG-32-400-KF	10 ... 400	150 291	FENG-40-400-KF
	10 ... 500	34 498	FENG-32-500-KF	10 ... 500	34 505	FENG-40-500-KF
	pour Ø 50 mm			pour Ø 63 mm		
	10 ... 50	34 506	FENG-50-50-KF	10 ... 50	34 513	FENG-63-50-KF
	10 ... 100	34 507	FENG-50-100-KF	10 ... 100	34 514	FENG-63-100-KF
	10 ... 160	34 508	FENG-50-160-KF	10 ... 160	34 515	FENG-63-160-KF
	10 ... 200	34 509	FENG-50-200-KF	10 ... 200	34 516	FENG-63-200-KF
	10 ... 250	34 510	FENG-50-250-KF	10 ... 250	34 517	FENG-63-250-KF
	10 ... 320	34 511	FENG-50-320-KF	10 ... 320	34 518	FENG-63-320-KF
	10 ... 400	150 292	FENG-50-400-KF	10 ... 400	34 519	FENG-63-400-KF
	10 ... 500	34 512	FENG-50-500-KF	10 ... 500	34 520	FENG-63-500-KF
	pour Ø 80 mm			pour Ø 100 mm		
	10 ... 50	34 521	FENG-80-50-KF	10 ... 50	34 529	FENG-100-50-KF
	10 ... 100	34 522	FENG-80-100-KF	10 ... 100	34 530	FENG-100-100-KF
	10 ... 160	34 523	FENG-80-160-KF	10 ... 160	34 531	FENG-100-160-KF
	10 ... 200	34 524	FENG-80-200-KF	10 ... 200	34 532	FENG-100-200-KF
	10 ... 250	34 525	FENG-80-250-KF	10 ... 250	34 533	FENG-100-250-KF
	10 ... 320	34 526	FENG-80-320-KF	10 ... 320	34 534	FENG-100-320-KF
	10 ... 400	34 527	FENG-80-400-KF	10 ... 400	34 535	FENG-100-400-KF
	10 ... 500	34 528	FENG-80-500-KF	10 ... 500	34 536	FENG-100-500-KF







Références – Unités de guidage pour courses variables				Fiches de données techniques → 1 / 10.4-2		
	pour Ø [mm]	Course [mm]	avec patin à billes N° pièce Type	avec guidage à palier lisse N° pièce Type		
	32	10 ... 500	34 487 FENG-32-...-KF	34 481	FENG-32-...	
	40	10 ... 500	34 488 FENG-40-...-KF	34 482	FENG-40-...	
	50	10 ... 500	34 489 FENG-50-...-KF	34 483	FENG-50-...	
	63	10 ... 500	34 490 FENG-63-...-KF	34 484	FENG-63-...	
	80	10 ... 500	34 491 FENG-80-...-KF	34 485	FENG-80-...	
	100	10 ... 500	34 492 FENG-100-...-KF	34 486	FENG-100-...	





Programme standard

Vérins normalisés DNCB, ISO 6431 et VDMA 24 562

Accessoires

Références – Capteur de proximité pour rainure 8, magnéto-résistif							Fiches de données techniques → 1/ 10.2-13			
Montage	Sortie com- mutation	Connexion électrique			Long. câble [m]	N° pièce	Type			
		Câble	Connect. M8	Connect. M12						
Contact normalement ouvert										
	insérable par le haut	PNP	3 conducteurs	–	–	2,5	525 898	SMT-8F-PS-24V-K2,5-OE		
		NPN	–	–	–	–	525 909	SMT-8F-NS-24V-K2,5-OE		
		–	2 conducteurs	–	–	–	2,5	525 908	SMT-8F-ZS-24V-K2,5-OE	
	Emboîtable, noyé dans le profilé du vérin	PNP	–	3 pôles	–	–	0,3	525 899	SMT-8F-PS-24V-K0,3-M8D	
		NPN	–	–	–	–	–	525 910	SMT-8F-NS-24V-K0,3-M8D	
		PNP	–	–	3 pôles	–	0,3	525 900	SMT-8F-PS-24V-K0,3-M12	
Contact à ouverture										
	insérable par le haut	PNP	3 conducteurs	–	–	7,5	525 911	SMT-8F-PO-24V-K7,5-OE		

Références – Capteur de proximité pour rainure 8, Contact Reed						Fiches de données techniques → 1/ 10.2-16			
Montage	Connexion électrique			Long. câble [m]	N° pièce	Type			
	Câble	Connecteur M8							
Contact normalement ouvert									
	insérable par le haut	3 conducteurs	–	–	2,5	525 895	SME-8F-DS-24V-K2,5-OE		
		2 conducteurs	–	–	5,0	525 897	SME-8F-DS-24V-K5,0-OE		
	Emboîtable, noyé dans le profilé du vérin	–	3 pôles	–	–	2,5	525 907	SME-8F-ZS-24V-K2,5-OE	
		–	–	3 pôles	–	0,3	525 896	SME-8F-DS-24V-K0,3-M8D	
Contact à ouverture									
	insérable par le haut	3 conducteurs	–	–	7,5	525 906	SME-8F-DO-24V-K7,5-OE		

Références – Connecteurs femelles						Fiches de données techniques → 1/ 10.2-100	
Montage	Sortie de commutation		Connecteur	Long. câble [m]	N° pièce	Type	
	PNP	NPN					
Connecteur femelle droit							
	Ecrrou-raccord M8	■	■	3 pôles	2,5	159 420	SIM-M8-3GD-2,5-PU
		■	■	–	5	159 421	SIM-M8-3GD-5-PU
	Ecrrou-raccord M12	■	■	3 pôles	2,5	159 428	SIM-M12-3GD-2,5-PU
		■	■	–	5	159 429	SIM-M12-3GD-5-PU
Connecteur femelle coudé							
	Ecrrou-raccord M8	■	■	3 pôles	2,5	159 422	SIM-M8-3WD-2,5-PU
		■	■	–	5	159 423	SIM-M8-3WD-5-PU
	Ecrrou-raccord M12	■	■	3 pôles	2,5	159 430	SIM-M12-3WD-2,5-PU
		■	■	–	5	159 431	SIM-M12-3WD-5-PU

Références – Cache-rainure pour rainure 8				
Montage	Longueur [m]	N° pièce	Type	
	insérable par le haut	2x 0,5	151 680	ABP-5-S

 Programme standard