

Cables de conexión, Sub-D, 25 contactos

Hoja de datos

Cable de conexión

NEBV-S1G25

NEBV-S1WA25

NEBV-C-S1WA25

- Cable de conexión para conector multipolo
- Preconfeccionado
- Conector recto o acodado tipo zócalo
- Cables de 2,5 m, 5 m o 10 m
- 15 o 25 hilos
- D-Sub, 25 contactos, tipo zócalo



Especificaciones técnicas generales

Conexión eléctrica	Conector SUB-D tipo zócalo, 25 contactos
	Extremo abierto
Tipo de fijación	4-40UNC

Especificaciones técnicas

Tipo		NEBV-...-LE15	NEBV-...-LE25
Composición del cable	[mm ²]	15 x 0,34	20 x 0,25
	[mm ²]	–	5 x 0,34
Diámetro del cable	[mm]	9	10,5
Características del cable		Estándar	Estándar
Radio de curvatura mín. del cable	[mm]	90	105
Par de apriete máx. conector tipo clavija	[Nm]	0,2	0,2
Tensión nom. de funcionamiento	[V DC]	24	24
Tipo de protección según EN 60529		IP65, IP67	IP65, IP67

Especificaciones técnicas

Tipo		NEBV-...-LE25-S6	NEBV-...-LE25-S9	NEBV-...-LE25-S10
Posición de montaje		Indistinto		
Composición del cable	[mm ²]	25 x 0,34		
Diámetro del cable	[mm]	10,2		
Tolerancia del diámetro de cable	[mm]	±0,25		
Propiedades del recorrido		Para aplicaciones estáticas		
Radio mínimo de curvatura del cable	[mm]	122		
Par de apriete máx. conector tipo clavija		–	–	0,8
Tensión de funcionamiento	[V DC]	0 ... 30		
Carga admisible de corriente con 40 °C	[A]	2,6		
Tipo de protección según EN 60529		IP40	IP65, IP67	IP65, IP67, IP69K

Cables de conexión, Sub-D, 25 contactos

Hoja de datos

Materiales		
Tipo	NEBV-...-LE15	NEBV-...-LE25
Cuerpo	PBT	
Tuerca de unión	PA	
Juntas	TPE-O	
Cubierta aislante del cable	PVC	
Nota sobre el material	Conformidad con la directiva 2002/95/CE (RoHS)	

Materiales			
Tipo	NEBV-...-LE25-S6	NEBV-...-LE25-S9	NEBV-...-LE25-S10
Cuerpo	PC reforzado	PA66-GF30	PC reforzado
Juntas	-	-	EPDM
Contacto crimp	Bronce chapado en oro		
Cubierta aislante del cable	PVC		
Nota sobre el material	Conformidad con RoHS		

Condiciones de funcionamiento y del entorno		
Tipo	NEBV-...-LE15	NEBV-...-LE25
Temperatura ambiente con cableado móvil [°C]	-5 ... +50	-5 ... +50

Condiciones de funcionamiento y del entorno			
Tipo	NEBV-...-LE25-S6	NEBV-...-LE25-S9	NEBV-...-LE25-S10
Temperatura ambiente [°C]	-20 ... +80	-20 ... +80	-
Temperatura de almacenamiento [°C]	-	-	-20 ... +40
Grado de ensuciamiento	2	3	3

Cables de conexión, Sub-D, 25 contactos

Hoja de datos

Dimensiones

Datos CAD disponibles en www.festo.com

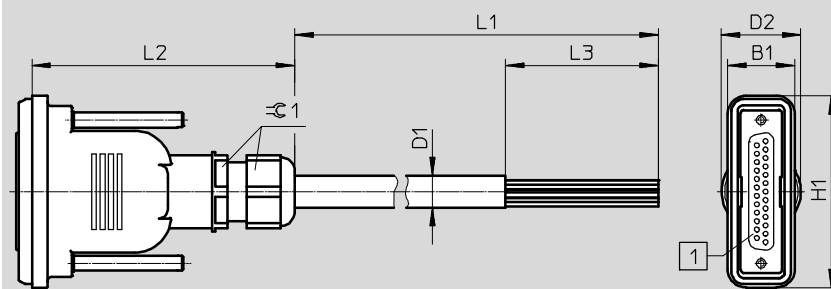

1 Conector tipo zócalo recto Sub-D, 25 contactos

Tipo	B1	D1 ∅	D2 ∅	H1	L1	L2	L3	≅1
NEBV-S1G25-K-2,5-N-LE15	22	9	26	62,8	2500	86±0,5	60	24
NEBV-S1G25-K-5-N-LE15					5000			
NEBV-S1G25-K-10-N-LE15					10000			
NEBV-S1G25-K-2,5-N-LE25	22	10,4	26	62,8	2500	86±0,5	50	24
NEBV-S1G25-K-5-N-LE25					5000			
NEBV-S1G25-K-10-N-LE25					10000			

Dimensiones

Datos CAD disponibles en www.festo.com

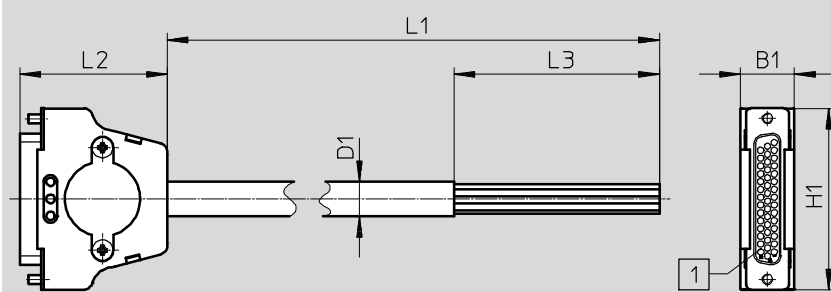

1 Conector tipo zócalo recto Sub-D, 25 contactos

Tipo	B1	D1 ∅	H1	L1	L2	L3
NEBV-S1G25-K-2,5-N-LE25-S6	15,8	10,2	53	2500	43,1	60
NEBV-S1G25-K-5-N-LE25-S6				5000		
NEBV-S1G25-K-10-N-LE25-S6				10000		

Cables de conexión, Sub-D, 25 contactos

Hoja de datos

FESTO

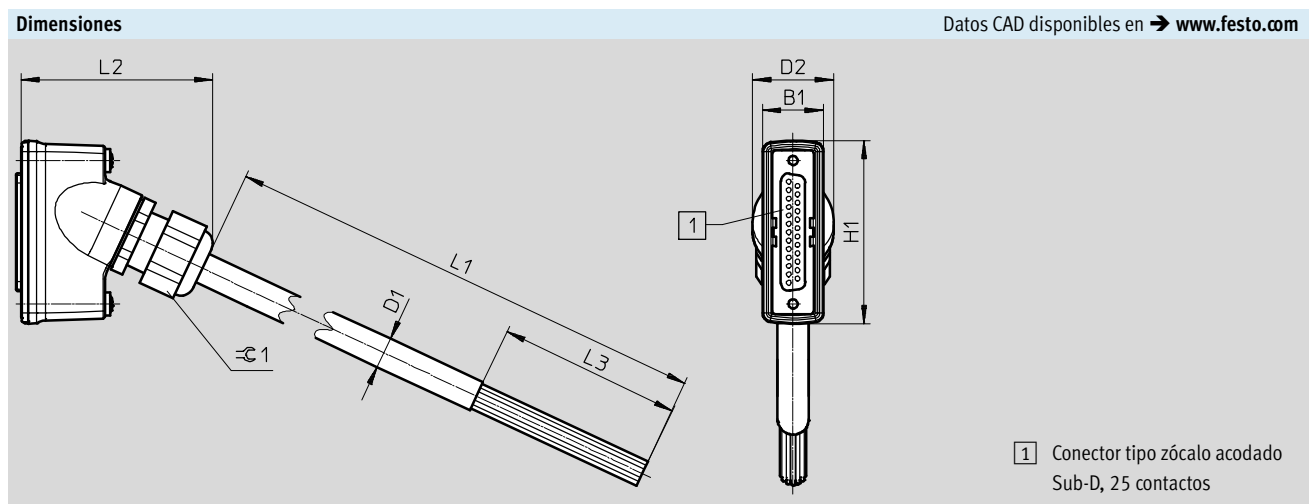

Tipo	B1	D1 ∅	D2 ∅	H1	L1	L2	L3	≡C1
NEBV-S1WA25-K-2.5-N-LE25-S9	20	10,2	26,5	60	2500	60	60	24
NEBV-S1WA25-K-5-N-LE25-S9					5000			
NEBV-S1WA25-K-10-N-LE25-S9					10000			
NEBV-C-S1WA25-F-2.5-N-LE25-S10	20	10,2	27	60	2500	60	60	-
NEBV-C-S1WA25-F-5-N-LE25-S10					5000			
NEBV-C-S1WA25-F-10-N-LE25-S10					10000			

Distribución de contactos (conector tipo zócalo)

	Extremo abierto, 15 hilos		Extremo abierto, 25 hilos	
	Pin	Color del hilo ¹⁾	Pin	Color del hilo ¹⁾
	1	WH	1	WH
	2	BN	2	BN
	3	GN	3	GN
	4	YE	4	YE
	5	GY	5	GY
	6	PK	6	PK
	7	BU	7	BU
	8	RD	8	RD
	9	BK	9	BK
	10	VT	10	VT
	11	GY PK	11	GY PK
	12	RD BU	12	RD BU
	13	-	13	GN WH
	14	-	14	BN GN
	15	-	15	YE WH
	16	-	16	BN YE
	17	-	17	GY WH
	18	-	18	BN GY
	19	-	19	WH PK
	20	-	20	BN PK
	21	-	21	BU WH
	22	-	22	BN BU
	23	GN WH	23	RD WH
	24	BN GN	24	BN RD
	25	YE WH	25	BK WH

1) Según CEI 757

Cables de conexión, Sub-D, 25 contactos

Hoja de datos

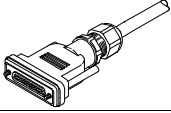
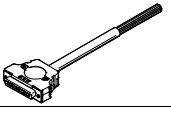
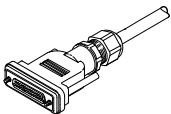
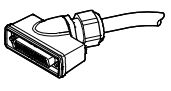
Referencias						
	Composición del cable [mm ²]	Tipo de protección	Peso [g]	Longitud del cable [m]	Nº art.	Tipo
Conector tipo zócalo recto – Extremo abierto, 15 hilos						
	15 x 0,34	IP65, IP67	370	2,5	538222	NEBV-S1G25-K-2.5-N-LE15
			670	5	538223	NEBV-S1G25-K-5-N-LE15
			1270	10	538224	NEBV-S1G25-K-10-N-LE15
Conector tipo zócalo recto – Extremo abierto, 25 hilos						
	25 x 0,34	IP40	429	2,5	575417	NEBV-S1G25-K-2.5-N-LE25-S6
			777	5	575418	NEBV-S1G25-K-5-N-LE25-S6
			1572	10	575419	NEBV-S1G25-K-10-N-LE25-S6
	20 x 0,25 5 x 0,34	IP65, IP67	490	2,5	538225	NEBV-S1G25-K-2.5-N-LE25
			910	5	538226	NEBV-S1G25-K-5-N-LE25
			1750	10	538227	NEBV-S1G25-K-10-N-LE25
Conector tipo zócalo acodado – Extremo abierto, 25 hilos						
	25 x 0,34	IP65, IP67	500	2,5	575423	NEBV-S1WA25-K-2.5-N-LE25-S9
			900	5	575424	NEBV-S1WA25-K-5-N-LE25-S9
			1800	10	575425	NEBV-S1WA25-K-10-N-LE25-S9
		IP65, IP67, IP69K	500	2,5	2265131	NEBV-C-S1WA25-F-2.5-N-LE25-S10
			900	5	2265132	NEBV-C-S1WA25-F-5-N-LE25-S10
			1800	10	2265133	NEBV-C-S1WA25-F-10-N-LE25-S10