

Electroválvulas Namur



Electroválvulas Namur

Guía para efectuar los pedidos

FESTO

Función	Ejecución	Tipo	Diámetro nominal [mm]	Caudal nominal [l/min]	Toma neumática	Presión de funcionamiento [bar]	Temperatura ambiente [°C]
Válvulas de 5/2 vías ¹⁾		NVF3-...-EX	7	900	G $\frac{1}{4}$	2 ... 10	-5 ... +40
							ATEX: -5°C ≤ Ta ≤ +40°C
							ATEX: -5°C ≤ Ta ≤ +40°C

1) Cambiando la placa obturadora se obtiene la función de 3/2 vías

Electroválvulas Namur

Guía para efectuar los pedidos



Tipo	Bobina	Tensión de funcionamiento		Tipo de protección contra ignición			→ Página/Internet
		[V DC]	[V AC]	nA = no con chispa	m = encapsulamiento fundido	ia = seguridad propia	
NVF3-...-EX	MSFG-...-OD ¹⁾ ; MSFW-...-OD ¹⁾	12, 24, 42, 48	24, 42, 48, 110, 230, 240	-	-	-	6
	MSFG-...-EX ¹⁾ ; MSFW-...-EX ¹⁾	24	24, 110, 230	■	-	-	
	MSFG-...-M-EX ¹⁾ ; MSFW-...-M-EX ¹⁾	24	24, 110, 230	-	■	-	

1) Pedir la bobina por separado

Electroválvulas NVF3 Namur

Cuadro general de periféricos

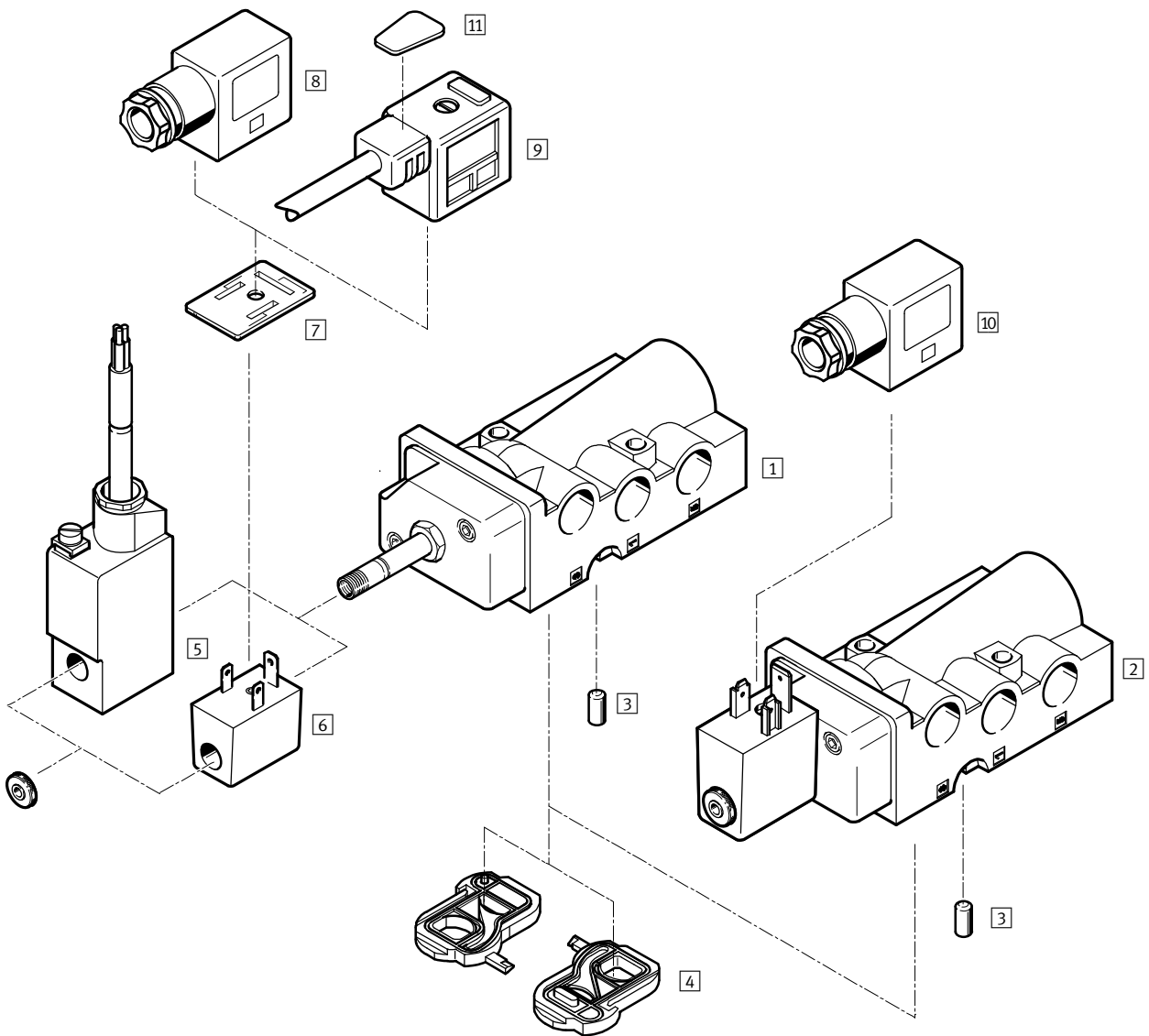

Electroválvulas NVF3 Namur

Cuadro general de periféricos

Electroválvulas y accesorios		
	Descripción resumida	→ Página/Internet
Electroválvulas		
1	NVF3-MOH-5/2K-1/4-EX	Electroválvula para bobina magnética F
2	NVF3-MOH-5/2K-1/4-IA-EX	Electroválvula con bobina con protección propia, tipo de protección ia = protección propia
Accesorios		
3	Codificador	Incluido en el suministro
4	Placa obturadora	Placa para cambiar la función de la válvula (incluida en el suministro)
5	Bobina MSFG-...-M-EX y MSFW-...-M-EX	Tipo de la protección de encendido m = encapsulamiento fundido
6	Bobina MSFG-...-EX y MSFW-...-EX	Tipo de la protección de encendido nA = sin chispa
7	Junta reflectante MF-LD	Para indicación del estado
8	Conector MSSD-F-M16	Girable en 180°. Tipo de la protección de encendido nA = sin chispa para posición de bobina 6
9	Conector tipo zócalo con cable KMF	Girable en 180°
10	Conector MSSD-V-M16	Girable en 180°. Tipo de la protección de encendido ia = protección propia para bobina de posición 2
11	Placas de identificación KMC/F/V-BZ	Para la identificación de conectores tipo zócalo

Electroválvulas NVF3 Namur

Hoja de datos

FESTO

Función¹⁾

Válvula de 5/2 vías

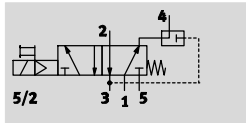

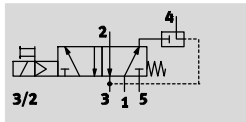

Válvula de 3/2 vías
con recuperación del aire de
descarga



1) Cambio de función de la válvula
sustituyendo la placa obturadora

-  - Tensión
12, 24, 42, 48 V DC
24, 42, 48, 110, 230,
240 V AC

-  - Presión
2 ... 10 bar

-  - Temperatura
-5 ... +40 °C
ATEX
-5°C ≤ Ta ≤ +40°C



Datos técnicos generales – Especificaciones técnicas		Electroválvula con bobina F a elegir
Funcionamiento de la válvula		5/2 ó 3/2 vías, monoestable
Corresponde a la norma		VDI/VDE 3845 (NAMUR)
Tamaño	[mm]	53
Forma constructiva		Válvula de asiento
Tipo de junta		Suave
Tipo de accionamiento		Eléctrico
Tipo de reposición		Muelle mecánico
Tipo de mando		Servopilotaje
Sentido del flujo		No reversible
Función de escape		Con estrangulación
Accionamiento manual auxiliar		Con enclavamiento, con pulsador
Tipo de fijación		Montaje en perfil distribuidor
Posición de montaje		Indiferente
Sin solapamiento		No
Conexión para abertura de ventilación		Interna
Diámetro nominal	[mm]	7
Solapamiento		Solapamiento negativo
Caudal nominal	1 → 2, 2 → 3 [l/min]	900
	Recuperación de escape [l/min]	150
	2 → 4	
Valor b		0,33
Valor C	[l/sbar]	4,2
Conexión	1, 3, 5	G1/4
	2, 4	Interfaz Namur
	Escape de pilotaje 84	M5
Peso del producto	[g]	280

Electroválvulas NVF3 Namur

Hoja de datos

Condiciones de funcionamiento y del entorno		Electroválvula con bobina F a elegir
Fluido de trabajo		Aire comprimido según ISO 8573-1:2010 [7:4:4]
Nota sobre el fluido de trabajo/mando		Es posible el funcionamiento con aire comprimido lubricado (lo cual requiere seguir utilizando aire lubricado)
Presión de funcionamiento	[bar]	2 ... 10
Temperatura ambiente	[°C]	-5 ... +40
Temperatura del fluido	[°C]	-5 ... +40
ATEX, categoría gas		II 2G
Protección contra explosiones por encendido, gas		Ex h IIC T6 Gb
ATEX, categoría polvo		II 2D
Protección contra explosiones por encendido, polvo		Ex h IIIC T70° C
Temperatura ambiente con peligro de explosión		-5°C ≤ Ta ≤ +40°C
Certificación de protección contra explosión fuera de la UE		-
		-
		-
		-
Símbolo CE		Según directiva de protección contra explosiones de la UE (ATEX)
Clase de resistencia a la corrosión CRC		1 ¹⁾

- 1) Clase de resistencia a la corrosión 1 según norma de Festo 940 070: componentes poco expuestos a corrosión. Protección para transporte y almacenamiento. Piezas con superficies sin fines decorativos, por ejemplo, por encontrarse en el interior o detrás de tapas o recubrimientos.

Datos eléctricos		Electroválvula con bobina F a elegir
Conexión eléctrica		Conector tipo clavija, 3 contactos, o cable trifilar
Tensión de funcionamiento	[V DC]	12, 24, 42, 48
	[V AC]	24, 42, 48, 110, 230, 240 con 50 ... 60 Hz
Características de la bobina (con 24 V DC)	[W]	-
Potencia máx. de entrada	[W]	-
Tensión máx. de entrada	[V]	-
Corriente máx. de entrada	[A]	-
Inducción efectiva		-
Capacidad efectiva		-
Clase de protección según EN 60529		IP 65 con conector
Tiempo de conmutación para la conexión	[ms]	50
Tiempo de conmut. para la desconexión	[ms]	100

Electroválvulas NVF3 Namur

Hoja de datos

FESTO

Materiales

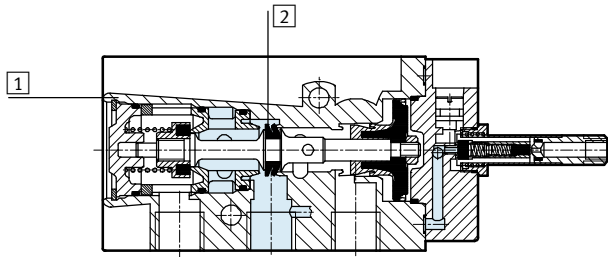

1	Cuerpo	Fundición de aluminio, anodizado
2	Juntas	NBR
		Contiene sustancias agresivas para la laca

Ejemplos de funciones

Válvula de 5/2 vías

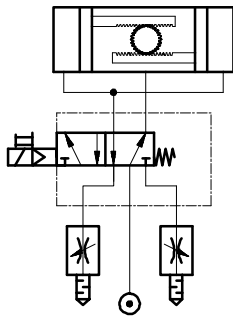

Válvula de 3/2 vías con posibilidad de recuperación del aire de escape

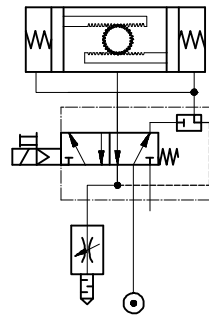

Electroválvulas NVF3 Namur

Hoja de datos



Dimensiones

Datos CAD disponibles en www.festo.com

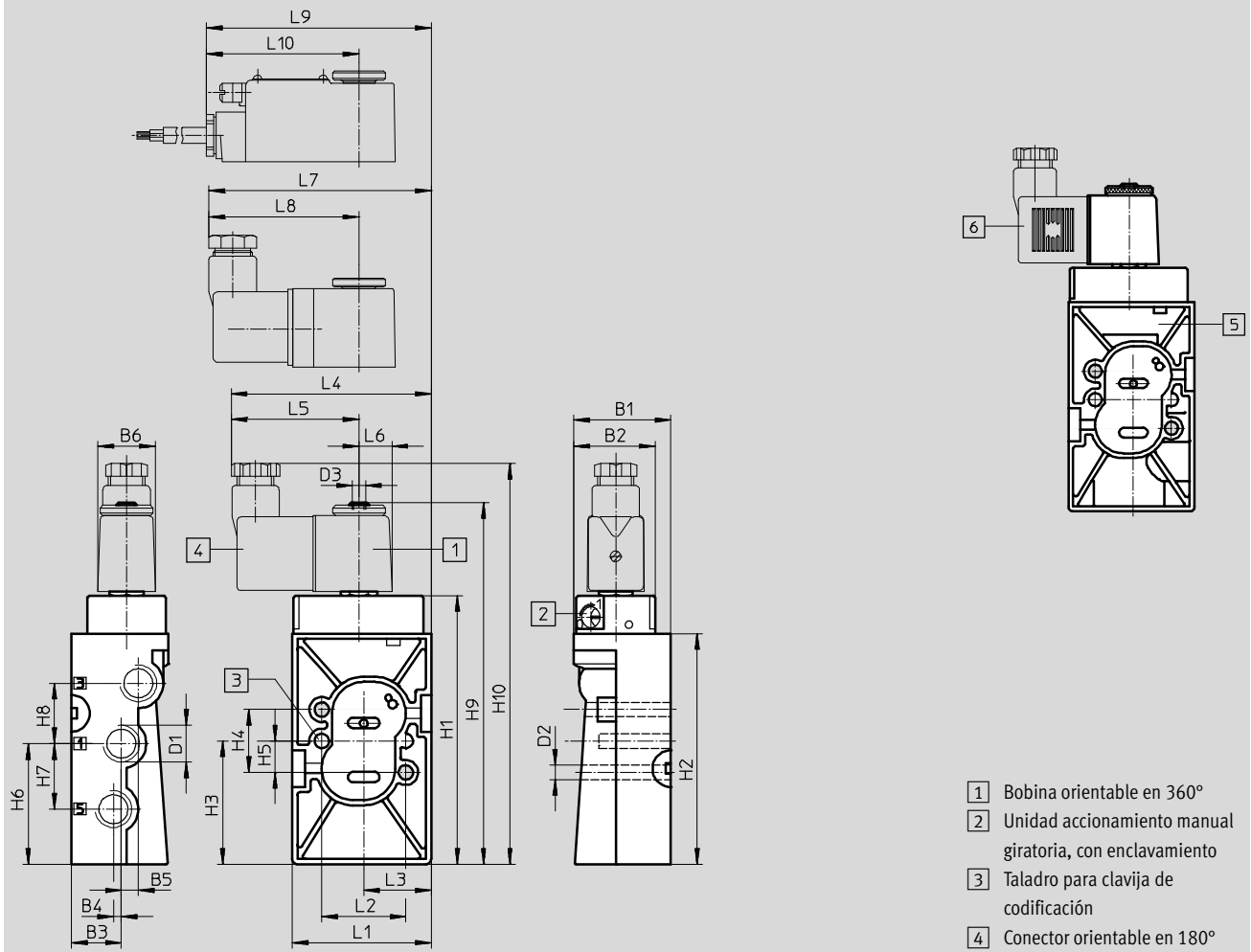

- 1 Bobina orientable en 360°
- 2 Unidad accionamiento manual giratoria, con enclavamiento
- 3 Taladro para clavija de codificación
- 4 Conector orientable en 180°

Tipo	B1	B2	B3 ±0,1	B4 ±0,1	B5 ±0,1	B6	D1	D2 ∅	D3	H1	H2	H3 ±0,15	H4 ±0,15	H5 ±0,1	H6 ±0,1
NVF3-...	37	31	19	3	6,5	22	G1/4	5,5	M5	102,4	88	47	24	12	46

Tipo	H7 ±0,15	H8 ±0,15	H9	H10	L1 ±0,2	L2 ±0,15	L3 ±0,1	L4	L5	L6	L7	L8	L9	L10
NVF3-...	25	23	136,4	153	53	32	27,7	76,5	49	12,5	84,7	57,2	85,3	57,8

Referencias – Válvulas

Electroválvula sin bobina¹⁾

Nº art. Tipo





535987 NVF3-MOH-5/2-K-1/4-EX

1) Pedir la bobina por separado → 10,
Bobina con protección contra explosiones → 11

Electroválvulas NVF3 Namur

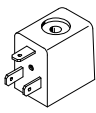
Accesorios

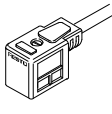
FESTO

Referencias				
	Tensión de funcionamiento	Longitud del cable	Nº art.	Tipo
Bobinas F sin conector Hojas de datos → Internet: msfg, msfw				
	12 V DC	–	34410	MSFG-12-OD
	24 V DC	–	34411	MSFG-24/42-50/60-OD
	42 V DC	–	34413	MSFG-42-OD
	24 V AC/50 ... 60 Hz	–	34415	MSFW-24-50/60-OD
	42 V AC/50 ... 60 Hz	–	34411	MSFG-24/42-50/60-OD
	48 V AC/50 ... 60 Hz	–	34418	MSFW-48-50/60-OD
	110 V AC/50 ... 60 Hz	–	34420	MSFW-110-50/60-OD
	230 V AC/50 ... 60 Hz	–	34422	MSFW-230-50/60-OD
	240 V AC/50 ... 60 Hz	–	34424	MSFW-240-50/60-OD
Conector tipo zócalo con borne roscado Hojas de datos → Internet: mssd				
	–	–	34431	MSSD-F
	–	–	539710	MSSD-F-M16
Conectores tipo zócalo con bornes cortantes Hojas de datos → Internet: mssd				
	–	–	192746	MSSD-F-S-M16
Cable con conector tipo zócalo Hojas de datos → Internet: kmf-1				
	24 V DC	2,5 m	30935	KMF-1-24DC-2,5-LED
	0 ... 240 V DC/AC		30936	KMF-1-230AC-2,5
	24 V DC	5 m	30937	KMF-1-24DC-5-LED
	0 ... 240 V DC/AC		30938	KMF-1-230AC-5
Junta iluminada Hojas de datos → Internet: mf-ld				
	12 ... 24 V DC/AC	–	19143	MF-LD-12-24DC
	230 V DC/AC	–	19144	MF-LD-230AC
Placa de identificación Hojas de datos → Internet: kmc/f/v				
	–	–	33362	KMC/F/V-BZ-35X¹⁾



1) Suministro de 35 unidades

 **Importante**

Las combinaciones de válvula y bobina formadas por una válvula básica NVF3-MOH-5/2-K-1/4-EX y bobinas MSF...-OD no deberán utilizarse en zonas con peligro de explosión. En estas zonas únicamente deberán utilizarse bobinas MSF...-EX. → 11

Electroválvulas NVF3 Namur

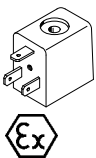
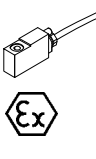
Accesorios para zonas ATEX

Referencias				
	Tensión de funcionamiento	Longitud del cable	Nº art.	Tipo
Bobinas F para tipo de la protección de encendido nA = sin chispa Hojas de datos → Internet: msfw, msfg				
	24 V DC	–	536931	MSFG-24-EX
	24 V AC/50 ... 60 Hz	–	536932	MSFW-24-50/60-EX
	110 V AC/50 ... 60 Hz	–	536933	MSFW-110-50/60-EX
	230 V AC/50 ... 60 Hz	–	536934	MSFW-230-50/60-EX
Bobina F para tipo de protección de encendido mb Hojas de datos → Internet: vacf				
	24 V DC	1 m	8059804	VACF-B-K1-1-1-EX4-M
	24 V DC	5 m	8059805	VACF-B-K1-1-5-EX4-M
	24 V AC/50 ... 60 Hz	1 m	8059808	VACF-B-K1-1A-1-EX4-M
	110 V AC/50 ... 60 Hz	1 m	8059811	VACF-B-K1-16B-1-EX4-M
	110 V AC/50 ... 60 Hz	5 m	8059812	VACF-B-K1-16B-5-EX4-M
	230 V AC/50 ... 60 Hz	1 m	8059809	VACF-B-K1-3A-1-EX4-M
	230 V AC/50 ... 60 Hz	5 m	8059810	VACF-B-K1-3A-5-EX4-M
	24 V DC	x m	8059807	VACF-B-K1-1-20-EX4-M
Conector tipo zócalo con bornes roscados para electroválvula Hojas de datos → Internet: mssd NVF3-MOH-5/2-K-¼-IA-EX, tipo de protección ia = seguridad intrínseca				
	–	–	539713	MSSD-V-M16