

Unidades de filtro y regulador LFR-EX4, serie D

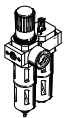
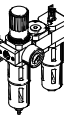
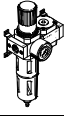
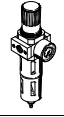
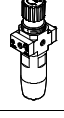
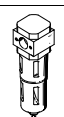
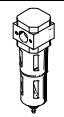
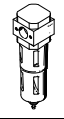
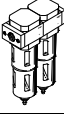
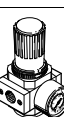

Unidades de filtro y regulador LFR-EX4, serie D, ejecución metálica

Cuadro general de productos – Unidades de mantenimiento serie D, ejecución metálica

Código del producto	Tamaño	Conexión neumática	Margen de regulación de la presión [bar]				Grado de filtración [µm]				Funda de protección		
			0,5 ... 7	0,5 ... 12	2,5 ... 12	0,5 ... 16	0,01	1	5	40	Funda protectora metálica	Vaso de material sintético	
Unidades de mantenimiento combinadas													
FRC/FRCS 	Micro	M5, M7, G1/8, QS4, QS6	■	-	-	-	-	-	■	-	-	■	
	Mini	G1/8, G1/4, G3/8	■	■	-	-	-	-	■	■	■	-	
	Midi	G1/4, G3/8, G1/2, G3/4	■	■	-	-	-	-	■	■	■	-	
	Maxi	G1/2, G3/4, G1	■	■	-	-	-	-	■	■	■	-	
Combinaciones de unidades de mantenimiento													
FRC-K 	Micro	-	-	-	-	-	-	-	-	-	-	-	
	Mini	G1/8, G1/4	-	■	■	-	-	-	-	■	■	-	
	Midi	G1/4, G3/8, G1/2	-	■	■	-	-	-	-	■	■	-	
	Maxi	G1/2, G3/4	-	■	■	-	-	-	-	■	■	-	
LFR-K LFRS-K 	Micro	-	-	-	-	-	-	-	-	-	-	-	
	Mini	G1/8, G1/4	-	■	■	-	-	-	-	■	■	-	
	Midi	G1/4, G3/8, G1/2	-	■	■	-	-	-	-	■	■	-	
	Maxi	G1/2, G3/4	-	■	■	-	-	-	-	■	■	-	
Unidades individuales													
Unidades de filtro y regulador LFR/LFRS 	Micro	M5, M7, G1/8, QS4, QS6	■	-	-	-	-	-	■	-	-	■	
	Mini	G1/8, G1/4, G3/8	■	■	-	-	-	-	■	■	■	-	
	Midi	G1/4, G3/8, G1/2, G3/4	■	■	-	-	-	-	■	■	■	-	
	Maxi	G1/2, G3/4, G1	■	■	-	-	-	-	■	■	■	-	
Unidades de filtro y regulador LFR-EX4 	Micro	-	-	-	-	-	-	-	-	-	-	-	
	Mini	-	-	-	-	-	-	-	-	-	-	-	
	Midi	G1/4, G1/2, NPT1/4, NPT1/2	-	■	-	■	-	-	■	■	■	-	
	Maxi	-	-	-	-	-	-	-	-	-	-	-	
Filtros LF 	Micro	M5, M7, G1/8, QS4, QS6	-	-	-	-	-	-	■	-	-	■	
	Mini	G1/8, G1/4, G3/8	-	-	-	-	-	-	■	■	■	-	
	Midi	G1/4, G3/8, G1/2, G3/4	-	-	-	-	-	-	■	■	■	-	
	Maxi	G1/2, G3/4, G1	-	-	-	-	-	-	■	■	■	-	
Filtros finos y submicrónicos LFMA/LFMB 	Micro	-	-	-	-	-	-	■	■	-	-	-	
	Mini	G1/8, G1/4, G3/8	-	-	-	-	-	■	■	-	-	■	-
	Midi	G1/4, G3/8, G1/2, G3/4	-	-	-	-	-	■	■	-	-	■	-
	Maxi	G1/2, G3/4, G1	-	-	-	-	-	■	■	-	-	■	-
Filtros de carbón activo LFX 	Micro	-	-	-	-	-	-	-	-	-	■	-	
	Mini	G1/8, G1/4, G3/8	-	-	-	-	-	-	-	-	■	-	
	Midi	G1/4, G3/8, G1/2, G3/4	-	-	-	-	-	-	-	-	■	-	
	Maxi	G1/2, G3/4, G1	-	-	-	-	-	-	-	-	■	-	
Combinaciones de filtros LFMB 	Micro	-	-	-	-	-	-	■	■	-	-	-	
	Mini	G1/8, G1/4, G3/8	-	-	-	-	-	■	■	-	-	■	-
	Midi	G1/4, G3/8, G1/2, G3/4	-	-	-	-	-	■	■	-	-	■	-
	Maxi	G1/2, G3/4, G1	-	-	-	-	-	■	■	-	-	■	-
Reguladores de presión LRS/LRS 	Micro	M5, M7, G1/8, QS4, QS6	■	-	-	-	-	-	-	-	-	-	
	Mini	G1/8, G1/4, G3/8	■	■	-	-	-	-	-	-	-	-	
	Midi	G1/4, G3/8, G1/2, G3/4	■	■	-	-	-	-	-	-	-	-	
	Maxi	G1/2, G3/4, G1	■	■	-	-	-	-	-	-	-	-	



Unidades de filtro y regulador LFR-EX4, serie D, ejecución metálica

Cuadro general de productos – Unidades de mantenimiento serie D, ejecución metálica

Tipo	Tamaño	Purga del condensado			Indicación de la presión		Bloqueo del accionamiento		Opciones			Certificación UE	→ Página/ Internet
		Giro manual	Semiautomático	Automático	Con manómetro	Sin manómetro	Botón giratorio con enclavamiento	Botón giratorio con cerradura integrada	Regulador de presión de accionamiento directo con función integrada de flujo	Regulador de presión servopilotado con función integrada de flujo inverso	Indicador de la presión diferencial		
Unidades de mantenimiento combinadas													
FRC/FRCS	Micro	■	■	-	■	■	■	-	-	-	-	-	frc
	Mini	■	-	■	■	■	■	■	-	-	-	-	
	Midi	■	-	■	■	■	■	■	-	-	-	-	
	Maxi	■	-	■	■	■	■	■	■	■	-	-	
Combinaciones de unidades de mantenimiento													
FRC-K	Micro	-	-	-	-	-	-	-	-	-	-	-	frc
	Mini	■	-	■	■	-	■	-	-	-	-	-	
	Midi	■	-	■	■	-	■	-	-	-	-	-	
	Maxi	■	-	■	■	-	■	-	■	■	-	-	
LFR-K LFRS-K	Micro	-	-	-	-	-	-	-	-	-	-	-	lfr
	Mini	■	-	■	■	-	■	■	-	-	-	-	
	Midi	■	-	■	■	-	■	■	-	-	-	-	
	Maxi	■	-	■	■	-	■	■	■	■	-	-	
Unidades individuales													
Unidades de filtro y regulador LFR/LFRS	Micro	■	■	-	■	■	■	-	-	-	-	-	lfr
	Mini	■	-	■	■	■	■	■	-	-	-	-	
	Midi	■	-	■	■	■	■	■	-	-	-	-	
	Maxi	■	-	■	■	■	■	■	■	■	-	-	
Unidades de filtro y regulador LFR-EX4	Micro	-	-	-	-	-	-	-	-	-	-	-	6
	Mini	-	-	-	-	-	-	-	-	-	-	-	
	Midi	■	-	-	-	■	■	-	-	-	-	■	
	Maxi	-	-	-	-	-	-	-	-	-	-	-	
Filtro LF	Micro	■	■	-	-	-	-	-	-	-	-	-	lfr
	Mini	■	-	■	-	-	-	-	-	-	-	-	
	Midi	■	-	■	-	-	-	-	-	-	-	-	
	Maxi	■	-	■	-	-	-	-	-	-	-	-	
Filtros finos y submicrónicos LFMA/LFMB	Micro	-	-	-	-	-	-	-	-	-	-	-	lfma, lfmb
	Mini	■	-	■	-	-	-	-	-	-	■	-	
	Midi	■	-	■	-	-	-	-	-	-	■	-	
	Maxi	■	-	■	-	-	-	-	-	-	■	-	
Filtros de carbón activo LFX	Micro	-	-	-	-	-	-	-	-	-	-	-	lfx
	Mini	-	-	-	-	-	-	-	-	-	-	-	
	Midi	-	-	-	-	-	-	-	-	-	-	-	
	Maxi	-	-	-	-	-	-	-	-	-	-	-	
Combinaciones de filtros LFMB	Micro	-	-	-	-	-	-	-	-	-	-	-	lfmba
	Mini	■	-	■	-	-	-	-	-	-	■	-	
	Midi	■	-	■	-	-	-	-	-	-	■	-	
	Maxi	■	-	■	-	-	-	-	-	-	■	-	
Reguladores de presión LR/LRS	Micro	-	-	-	■	■	■	-	-	-	-	-	lrr
	Mini	-	-	-	■	■	■	■	■	-	-	-	
	Midi	-	-	-	■	■	■	■	■	-	-	-	
	Maxi	-	-	-	■	■	■	■	■	■	-	-	

Unidades de filtro y regulador LFR-EX4, serie D, ejecución metálica

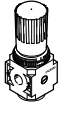
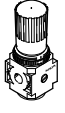
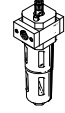
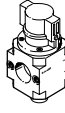
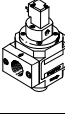
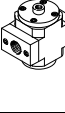
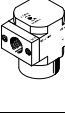
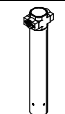
Cuadro general de productos – Unidades de mantenimiento serie D, ejecución metálica

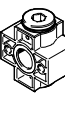
Código del producto	Tamaño	Conexión neumática	Margen de regulación de la presión		Funda de protección	
			[bar]		Funda protectora metálica	Vaso de material sintético
			0,5	0,5		
				
			7	12		
Unidades individuales						
Reguladores de presión LRB/LRBS		Micro	-			
		Mini	G ¹ / ₄	■	■	-
		Midi	G ³ / ₈	■	■	-
		Maxi	-			
Baterías de reguladores de presión LRB-K		Micro	-			
		Mini	G ¹ / ₄ , G ³ / ₈	■	■	-
		Midi	G ³ / ₈ , G ¹ / ₂	■	■	-
		Maxi	-			
Lubricadores LOE		Micro	M5, M7, G ¹ / ₈ , QS4, QS6	-	-	-
		Mini	G ¹ / ₈ , G ¹ / ₄ , G ³ / ₈	-	-	■
		Midi	G ¹ / ₄ , G ³ / ₈ , G ¹ / ₂ , G ³ / ₄	-	-	■
		Maxi	G ¹ / ₂ , G ³ / ₄ , G1	-	-	■
Válvulas de cierre HE		Micro	-			
		Mini	G ¹ / ₈ , G ¹ / ₄ , G ³ / ₈	-	-	-
		Midi	G ¹ / ₄ , G ³ / ₈ , G ¹ / ₂ , G ³ / ₄	-	-	-
		Maxi	G ¹ / ₂ , G ³ / ₄ , G1	-	-	-
Válvulas de cierre HEE		Micro	-			
		Mini	G ¹ / ₈ , G ¹ / ₄ , G ³ / ₈	-	-	-
		Midi	G ¹ / ₄ , G ³ / ₈ , G ¹ / ₂ , G ³ / ₄	-	-	-
		Maxi	G ¹ / ₂ , G ³ / ₄ , G1	-	-	-
Válvulas de cierre HEP		Micro	-			
		Mini	G ¹ / ₈ , G ¹ / ₄ , G ³ / ₈	-	-	-
		Midi	G ¹ / ₄ , G ³ / ₈ , G ¹ / ₂ , G ³ / ₄	-	-	-
		Maxi	G ¹ / ₂ , G ³ / ₄ , G1	-	-	-
Válvulas de arranque progresivo HEL		Micro	-			
		Mini	G ¹ / ₈ , G ¹ / ₄ , G ³ / ₈	-	-	-
		Midi	G ¹ / ₄ , G ³ / ₈ , G ¹ / ₂ , G ³ / ₄	-	-	-
		Maxi	G ¹ / ₂ , G ³ / ₄ , G1	-	-	-
Secadores de membrana LDM1		Micro	-			
		Mini	-			
		Midi	-			
		Maxi	G ¹ / ₂ , G ³ / ₄ , G1	-	-	■
Módulos de derivación FRM		Micro	-			
		Mini	G ¹ / ₈ , G ¹ / ₄ , G ³ / ₈	-	-	-
		Midi	G ¹ / ₄ , G ³ / ₈ , G ¹ / ₂ , G ³ / ₄	-	-	-
		Maxi	G ¹ / ₂ , G ³ / ₄ , G1	-	-	-
Bloques distribuidores FRZ		Micro	-			
		Mini	-			
		Midi	-			
		Maxi	-			

Unidades de filtro y regulador LFR-EX4, serie D, ejecución metálica

Cuadro general de productos – Unidades de mantenimiento serie D, ejecución metálica

Código del producto	Tamaño	Indicación de la presión		Bloqueo del accionamiento		Tensión de alimentación			Opciones		→ Página/ Internet
		Con manómetro	Sin manómetro	Botón giratorio con enclavamiento	Botón giratorio con cerradura integrada	24 V DC	110 V AC	230 V AC	Función de retorno	Presostato	
Unidades individuales											
Reguladores de presión LRB/LRBS	Micro	-				-	-	-	-	-	lrb
	Mini	-	■	■	■	-	-	-	-	-	
	Midi	-	■	■	■	-	-	-	-	-	
	Maxi	-				-	-	-	-	-	
Baterías de reguladores de presión LRB-K	Micro	-				-	-	-	-	-	lrb
	Mini	-	■	■	-	-	-	-	-	-	
	Midi	-	■	■	-	-	-	-	-	-	
	Maxi	-				-	-	-	-	-	
Lubricadores LOE	Micro	-	■	-	-	-	-	-	-	-	loe
	Mini	-	■	-	-	-	-	-	-	-	
	Midi	-	■	-	-	-	-	-	-	-	
	Maxi	-	■	-	-	-	-	-	-	-	
Válvulas de cierre HE	Micro	-				-	-	-	-	-	he
	Mini	-	■	■	-	-	-	-	-	-	
	Midi	-	■	■	-	-	-	-	-	-	
	Maxi	-	■	■	-	-	-	-	-	-	
Válvulas de cierre HEE	Micro	-				-	-	-	-	-	hee
	Mini	-	■	-	-	■	■	■	-	-	
	Midi	-	■	-	-	■	■	■	-	-	
	Maxi	-	■	-	-	■	■	■	-	-	
Válvulas de cierre HEP	Micro	-				-	-	-	-	-	hep
	Mini	-	■	-	-	-	-	-	-	-	
	Midi	-	■	-	-	-	-	-	-	-	
	Maxi	-	■	-	-	-	-	-	-	-	
Válvulas de arranque progresivo HEL	Micro	-				-	-	-	-	-	hel
	Mini	-	■	-	-	-	-	-	-	-	
	Midi	-	■	-	-	-	-	-	-	-	
	Maxi	-	■	-	-	-	-	-	-	-	
Secadores de membrana LDM1	Micro	-				-	-	-	-	-	ldm1
	Mini	-				-	-	-	-	-	
	Midi	-				-	-	-	-	-	
	Maxi	-	■	-	-	-	-	-	-	-	
Módulos de derivación FRM	Micro	-				-	-	-	■	■	frm
	Mini	-	■	-	-	-	-	-	■	■	
	Midi	-	■	-	-	-	-	-	■	■	
	Maxi	-	■	-	-	-	-	-	■	■	
Bloques distribuidores FRZ	Micro	-	■	-	-	-	-	-	-	-	frz
	Mini	-	■	-	-	-	-	-	-	-	
	Midi	-	■	-	-	-	-	-	-	-	
	Maxi	-	■	-	-	-	-	-	-	-	

Unidades de filtro y regulador LFR-EX4, serie D, ejecución metálica

Cuadro general de periféricos

Midi

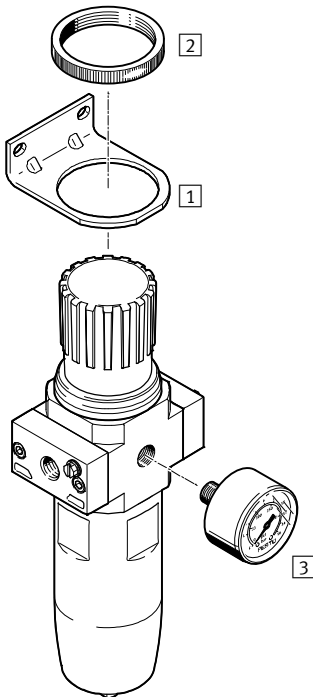

Elementos de fijación y accesorios

Elementos de fijación y accesorios		→ Página/Internet
1	Escuadra de fijación HR-D-R3	12
2	Tuerca moleteada (incluida en el suministro) HMR	-
3	Manómetro MA	12

Unidades de filtro y regulador LFR-EX4, serie D, ejecución metálica

Código del producto

LFR - 1/2 - D - 16 - 5M - 0 - MIDI - T3 - EX4

Función básica

LFR	Unidad de filtro y regulador
-----	------------------------------

Conexión neumática

1/4	Placas base con conexión roscada G ¹ / ₄
1/2	Placas base con conexión roscada G ¹ / ₂
N1/4	Placas base con conexión roscada NPT ¹ / ₄
N1/2	Placas base con conexión roscada NPT ¹ / ₂

Serie

D	Serie
---	-------

Margen de regulación de la presión

	0,5 ... 12 bar
16	0,5 ... 16 bar

Grado de filtración

	40 µm
5M	5 µm

Manómetro

0	Sin manómetro
---	---------------

Tamaño

MIDI	Patrón uniforme de 55 mm (sin placas base)
------	--

Margen de temperatura [°C]

T18	-20 ... +80
T3	-40 ... +80

Certificación UE



EX4	ATEX II 2GD
-----	-------------

Unidades de filtro y regulador LFR-EX4, serie D, ejecución metálica

Hoja de datos

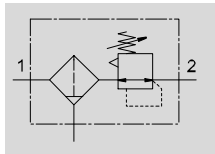
Función



-  - Caudal
1150 ... 3400 l/min
-  - Temperatura
-40 ... +80 °C
-  - Presión de funcionamiento
1 ... 20 bar



- Ahorro de espacio con función de filtrado y regulación en un solo aparato
- Buena separación de partículas y gran caudal
- Buena característica de regulación con pequeña histéresis
- Robusta carcasa para cumplir con los requisitos especiales de la automatización de procesos
- Apropiaada para el uso al aire libre y a bajas temperaturas hasta -40 °C
- Resistente frente a la radiación UVA y los entornos corrosivos
- Dos márgenes de regulación de presión: 0,5 ... 12 bar y 0,5 ... 16 bar
- Dos conexiones de manómetro para un montaje variado
- Aseguramiento de los valores introducidos mediante enclavamiento del botón giratorio
- Apropiaado para el uso en áreas con peligro de explosión, zonas 1 y 21
- Nuevos cartuchos filtrantes → 12

Especificaciones técnicas generales				
Tamaño	Midi			
Conexiones neumáticas 1, 2 ¹⁾	G $\frac{1}{4}$	G $\frac{1}{2}$	NPT $\frac{1}{4}$ -18	NPT $\frac{1}{2}$ -14
Forma constructiva	Unidad de filtro y regulador sin manómetro			
Tipo de fijación	Con accesorios Instalación en la tubería			
Posición de montaje	Vertical $\pm 5^\circ$			
Grado de filtración [µm]	5 40			
Clase de pureza del aire en la salida	Aire comprimido según ISO 8573-1:2010 [6:8:4] (grado de filtración 5 µm) Aire comprimido según ISO 8573-1:2010 [7:8:4] (grado de filtración 40 µm) Gases inertes			
Funda de protección	Integrado como funda metálica			
Purga del condensado	Giro manual			
Aseguramiento de accionamiento	Botón giratorio con enclavamiento			
Margen de regulación de la presión [bar]	0,5 ... 12 0,5 ... 16 (0,5 ... 12 en un margen de temperatura de +60 ... +80 °C)			
Histéresis máxima de la presión [bar]	0,2			
Indicación de la presión	G $\frac{1}{4}$ en preparación			
Cantidad máxima de condensado [cm ³]	42			

1) Placas base con rosca interior

Caudal nominal normal $q_{nN}^{1)}$ [l/min]					
Código del producto	LFR-...-T18		LFR-...-T3		
Conexiones neumáticas 1, 2	G $\frac{1}{4}$, NPT $\frac{1}{4}$ -18	G $\frac{1}{2}$, NPT $\frac{1}{2}$ -14	G $\frac{1}{4}$, NPT $\frac{1}{4}$ -18	G $\frac{1}{2}$, NPT $\frac{1}{2}$ -14	
Margen de regulación de la presión: 0,5 ... 12 bar					
Grado de filtración	40 µm	2000	3400	2000	3400
	5 µm	1600	2600	1600	2600
Margen de regulación de la presión: 0,5 ... 16 bar					
Grado de filtración	40 µm	1475	1970	1190	1760
	5 µm	1370	1665	1150	1660

1) Medición con $p_1 = 10$ bar, $p_2 = 6$ bar, $\Delta p = 1$ bar.

Unidades de filtro y regulador LFR-EX4, serie D, ejecución metálica

Hoja de datos

Condiciones de funcionamiento y ecológicas		
Código del producto	LFR-...-T18	LFR-...-T3
Presión de funcionamiento [bar]	1 ... 20	
Medio de funcionamiento	Aire comprimido según ISO 8573-1:2010 [-:9:-]	
	Gases inertes	
Temperatura ambiente [°C]	-20 ... +80	-40 ... +80
Temperatura del medio [°C]	-20 ... +80	-40 ... +80
Temperatura de almacenamiento [°C]	-20 ... +80	-40 ... +80
Clase de resistencia a la corrosión CRC ¹⁾	3	

- 1) Clase de resistencia a la corrosión CRC 3 según norma de Festo FN 940070
 Alto riesgo de corrosión. Exposición a la intemperie bajo condiciones corrosivas moderadas. Piezas exteriores visibles en contacto directo con atmósferas habituales en entornos industriales y con características principalmente funcionales en la superficie.

ATEX		
Código del producto	LFR-...-T18-EX4	LFR-...-T3-EX4
Categoría ATEX: gas	II 2G	
Tipo de protección contra explosión de gas	Ex h IIC T6 Gb X	
ATEX, categoría polvo	II 2D	
Tipo de protección contra explosión, polvo	Ex h IIIC T85°C Db X	
Temperatura ambiente con peligro de explosión	-20 °C ≤ Ta ≤ +80 °C	-40 °C ≤ Ta ≤ +80 °C
Marcado CE (ver declaración de conformidad) ¹⁾	Según directiva de protección contra explosión (ATEX) de la UE	

- 1) Más información www.festo.com/sp → Certificates.

Pesos [g]	
Tamaño	Midi
Unidad de filtro y regulador LFR-...-EX4	1400

Materiales	
Cuerpo	Fundición inyectada de zinc
Placas base	Fundición inyectada de zinc / Aluminio
Botón de regulación	POM
Tuerca moleteada	Aluminio
Funda protectora	Aleación de forja de aluminio
Juntas	NBR
Nota sobre los materiales	Conformidad con la directiva 2002/95/CE (RoHS)

Unidades de filtro y regulador LFR-EX4, serie D, ejecución metálica

Hoja de datos

Dimensiones

Datos CAD disponibles en www.festo.com

Midi

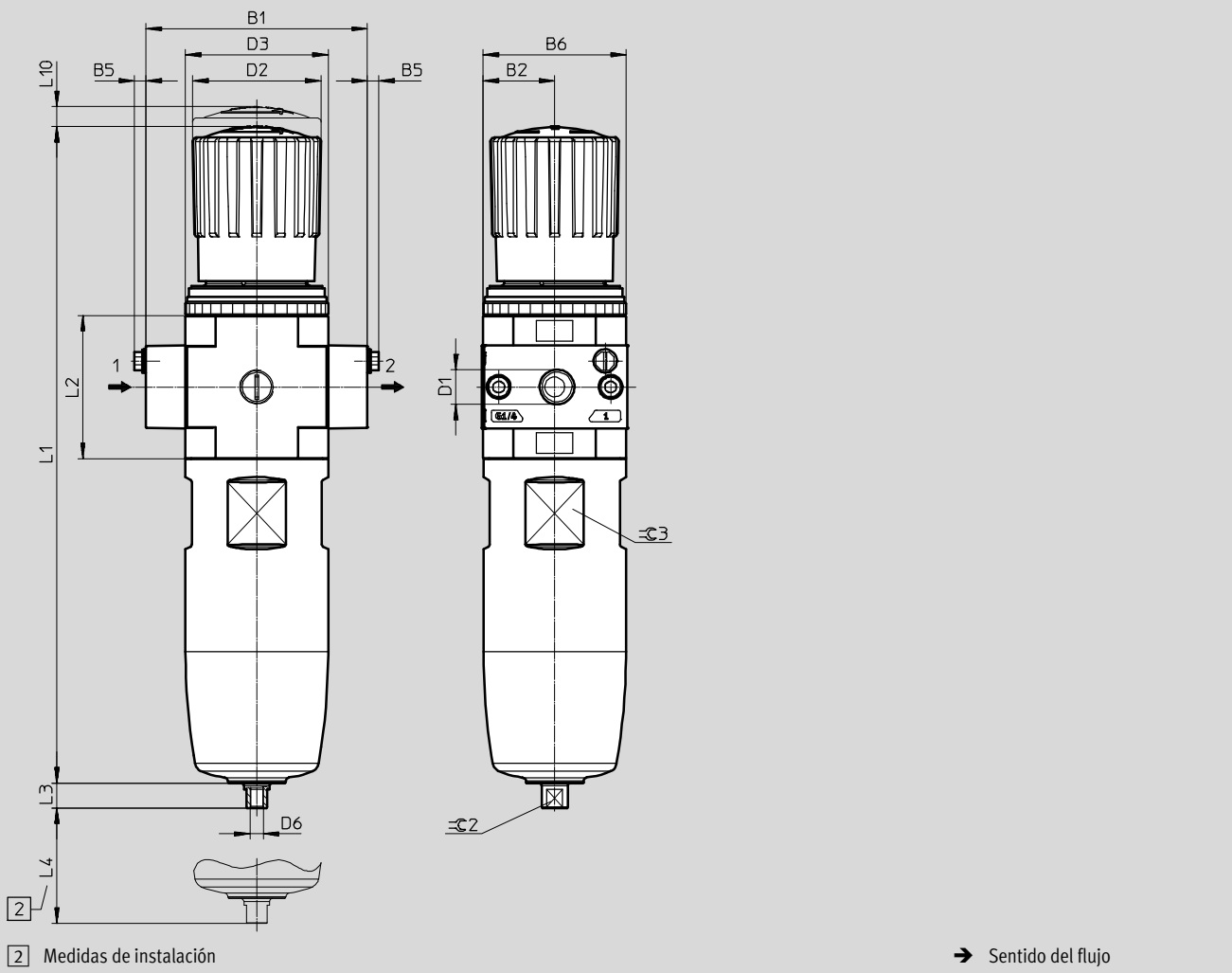

Código del producto	B1	B2	B5	B6	D1	D2 Ø	D3	D6
LFR-1/4-...-MIDI	85	27,5	~4,5	55	G1/4	49	M52x1,5	M5
LFR-1/2-...-MIDI					G1/2			
LFR-N1/4-...-MIDI					NPT1/4-18			
LFR-N1/2-...-MIDI					NPT1/2-14			

Código del producto	L1	L2	L3	L4 mín.	L10	⊕ 2	⊕ 3
LFR-1/4-...-MIDI	252,5	55	9,5	80	2,5	8	50
LFR-1/2-...-MIDI							
LFR-N1/4-...-MIDI							
LFR-N1/2-...-MIDI							

⚠ Importante: Este producto cumple con los estándares ISO 1179-1 e ISO 228-1

Unidades de filtro y regulador LFR-EX4, serie D, ejecución metálica

Hoja de datos

Dimensiones: Accesorios

Datos CAD disponibles en www.festo.com

Con escuadra de fijación HR-D-R3

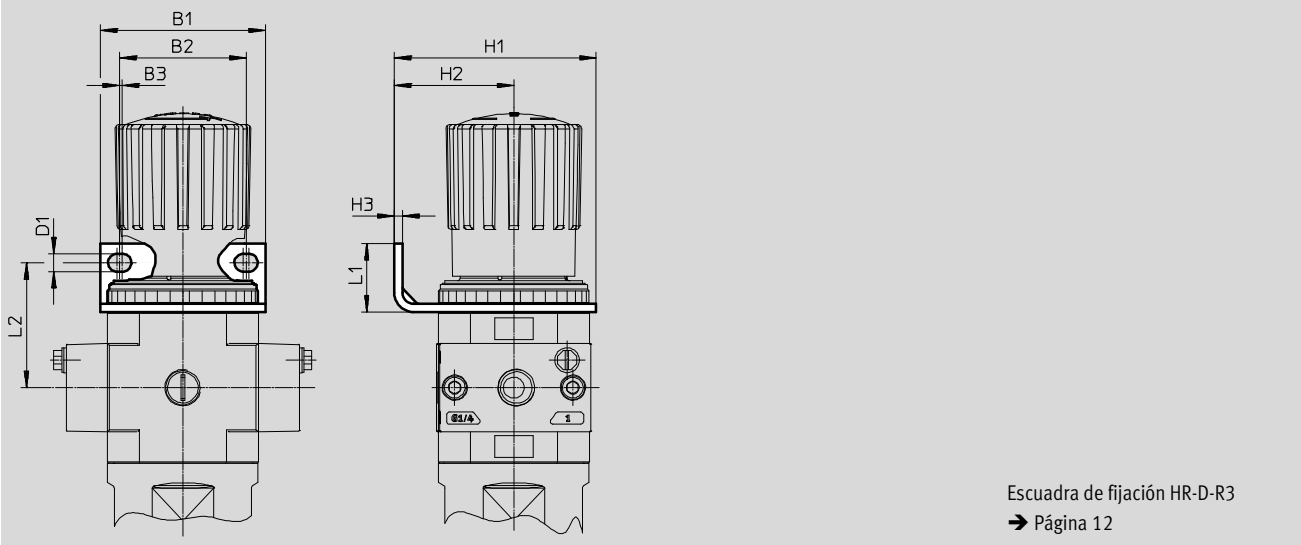

Escuadra de fijación HR-D-R3
→ Página 12

B1	B2	B3	D1	H1	H2	H3	L1	L2
60	46	1	6,5	73,5	43,5	3	25	45,5

Referencias de pedido

Margen de temperatura -20 ... +80 °C, botón giratorio con enclavamiento, placas base con conexión roscada G

Tamaño	Conexión	Grado de filtración 5 µm		Grado de filtración 40 µm	
		Nº art.	Código del producto	Nº art.	Código del producto

Margen de regulación de la presión: 0,5 ... 12 bar

Midi	G1/4	4772764	LFR-1/4-D-5M-O-MIDI-T18-EX4	4772765	LFR-1/4-D-O-MIDI-T18-EX4
	G1/2	4772768	LFR-1/2-D-5M-O-MIDI-T18-EX4	4772769	LFR-1/2-D-O-MIDI-T18-EX4
	NPT1/4-18	4772772	LFR-N1/4-D-5M-O-MIDI-T18-EX4	4772773	LFR-N1/4-D-O-MIDI-T18-EX4
	NPT1/2-14	4772776	LFR-N1/2-D-5M-O-MIDI-T18-EX4	4772777	LFR-N1/2-D-O-MIDI-T18-EX4

Margen de regulación de la presión: 0,5 ... 16 bar

Midi	G1/4	4772766	LFR-1/4-D-16-5M-O-MIDI-T18-EX4	4772767	LFR-1/4-D-16-O-MIDI-T18-EX4
	G1/2	4772770	LFR-1/2-D-16-5M-O-MIDI-T18-EX4	4772771	LFR-1/2-D-16-O-MIDI-T18-EX4
	NPT1/4-18	4772774	LFR-N1/4-D-16-5M-O-MIDI-T18-EX4	4772775	LFR-N1/4-D-16-O-MIDI-T18-EX4
	NPT1/2-14	4772778	LFR-N1/2-D-16-5M-O-MIDI-T18-EX4	4772779	LFR-N1/2-D-16-O-MIDI-T18-EX4

Referencias de pedido

Margen de temperatura -40 ... +80 °C, botón giratorio con enclavamiento, placas base con conexión roscada G

Tamaño	Conexión	Grado de filtración 5 µm		Grado de filtración 40 µm	
		Nº art.	Código del producto	Nº art.	Código del producto

Margen de regulación de la presión: 0,5 ... 12 bar

Midi	G1/4	5271792	LFR-1/4-D-5M-O-MIDI-T3-EX4	5271793	LFR-1/4-D-O-MIDI-T3-EX4
	G1/2	5271796	LFR-1/2-D-5M-O-MIDI-T3-EX4	5271797	LFR-1/2-D-O-MIDI-T3-EX4
	NPT1/4-18	5271800	LFR-N1/4-D-5M-O-MIDI-T3-EX4	5271801	LFR-N1/4-D-O-MIDI-T3-EX4
	NPT1/2-14	5271804	LFR-N1/2-D-5M-O-MIDI-T3-EX4	5271805	LFR-N1/2-D-O-MIDI-T3-EX4

Margen de regulación de la presión: 0,5 ... 16 bar

Midi	G1/4	5271794	LFR-1/4-D-16-5M-O-MIDI-T3-EX4	5271795	LFR-1/4-D-16-O-MIDI-T3-EX4
	G1/2	5271798	LFR-1/2-D-16-5M-O-MIDI-T3-EX4	5271799	LFR-1/2-D-16-O-MIDI-T3-EX4
	NPT1/4-18	5271802	LFR-N1/4-D-16-5M-O-MIDI-T3-EX4	5271803	LFR-N1/4-D-16-O-MIDI-T3-EX4
	NPT1/2-14	5271806	LFR-N1/2-D-16-5M-O-MIDI-T3-EX4	5271807	LFR-N1/2-D-16-O-MIDI-T3-EX4

Unidades de filtro y regulador LFR-EX4, serie D, ejecución metálica

Accesorios

Escuadra de fijación HR-D-R3

- Para el montaje mural de una unidad individual

Material:

Acero

Nota sobre los materiales:

Conformidad con la directiva 2002/95/CE (RoHS)

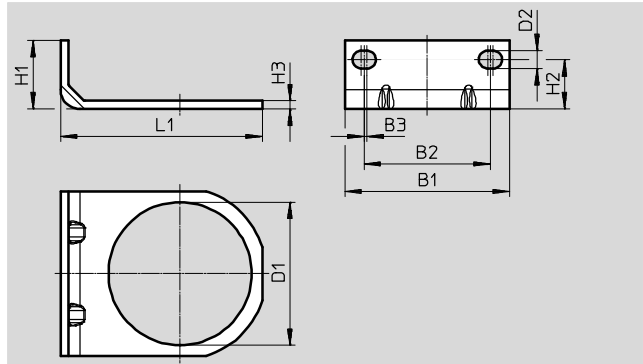

Dimensiones								
B1	B2	B3	D1	D2	H1	H2	H3	L1
60	46	1	52,1	6,5	25	18	3	73,5

Referencias de pedido				
Tamaño	CRC ¹⁾	Peso [g]	Nº art.	Código del producto
Midi	3	73	4650310	HR-D-R3

1) Clase de resistencia a la corrosión CRC 3 según norma de Festo FN 940070
 Alto riesgo de corrosión. Exposición a la intemperie bajo condiciones corrosivas moderadas. Piezas exteriores visibles en contacto directo con atmósferas habituales en entornos industriales y con características principalmente funcionales en la superficie.

Cartuchos filtrantes metálicos, serie D



Referencias de pedido			
Tamaño	Grado de filtración [µm]	Nº art.	Código del producto
Midi	5 (color azul)	159594	LFP-D-MIDI-5M
	40 (color blanco)	363667	LFP-D-MIDI-40M

Referencias de pedido: Manómetros MA					Hojas de datos → Internet: ma	
	Tamaño nominal	Conexión neumática	Margen de indicación		Nº art.	Código del producto
			[bar]	[psi]		
EN 837-1	40	G1/4	0 ... 16	0 ... 232	183901	MA-40-16-G1/4-EN
			0 ... 25	0 ... 360	183902	MA-40-25-G1/4-EN