

Conexiones eléctricas para conexión de bus de campo

Hoja de datos: FBA/CPX-AB-2

- Adaptador para conector Sub-D tipo clavija y tipo zócalo
- Conector tipo clavija / tipo zócalo, 9 contactos, conexión de 5 contactos 2xM12
- Codificación B (ReverseKey)



Datos técnicos generales		
Tipo	FBA...	CPX-AB-2-...
Tipo de fijación	2 tornillos M3x20	4 tornillos M3x25
Posición de montaje	Indistinta	
Tensión de funcionamiento [V]	24 DC	
Información sobre los materiales: cuerpo	Poliamida	
Información sobre los materiales: contactos	Bronce dorado	
Temperatura ambiente [°C]	-5 ... +50	
Temperatura de almacenamiento [°C]	-20 ... +70	

Referencias						
	Conexión eléctrica	Carga de corriente [A]	Clase de protección según NE 60 529	Peso del producto [g]	Tipo	Nº de artículo
	Conector recto, Sub-D, 9 contactos, Conector tipo clavija / tipo zócalo M12 de 5 contactos	4	IP65	37	FBA-2-M12-5POL-RK	533 118
	Conector recto, Conector recto tipo zócalo, Sub-D, 9 contactos, Conector tipo clavija / tipo zócalo M12 de 5 contactos		IP65/67	140	CPX-AB-2-M12-RK-IB CPX-AB-2-M12-RK-DP	534 505 541 519

Conexiones eléctricas para conexión de bus de campo

Hoja de datos: FBA/CPX-AB-2

Dimensiones

Datos CAD disponibles en → www.festo.com

FBA-2-M12-5POL-RK

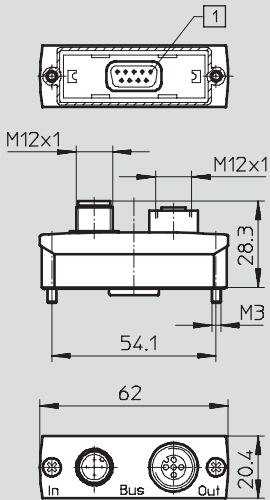

- 1 Conector Sub-D tipo clavija, 9 contactos

CPX-AB-2-M12-RK-IB

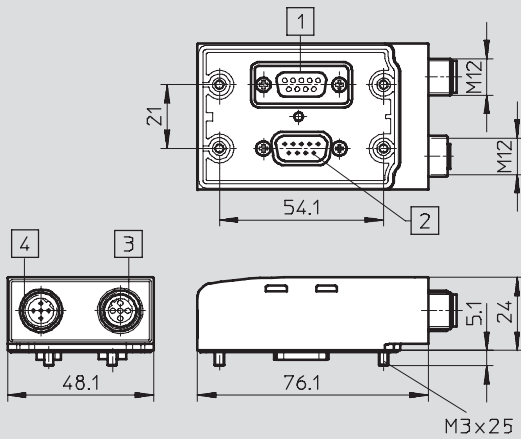

- 1 Conector tipo zócalo de 9 contactos
- 2 Conector de 9 contactos
- 3 Conector tipo zócalo M12 de 9 contactos
- 4 Conector M12 de 9 contactos

Conexiones eléctricas para conexión de bus de campo

Hoja de datos: FBA/CPX-AB-2

Ocupación de las clavijas Sub-D / lado opuesto
FBA-2-M12-5POL-RK

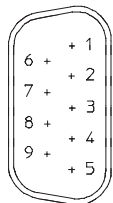
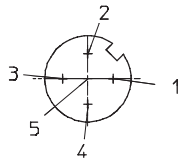
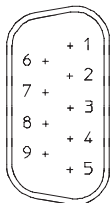
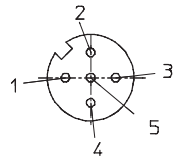
Conexión Sub-D	Pin	Pin	Conector tipo clavija	Conexión Sub-D	Pin	Pin	Conector tipo zócalo
	1	5			1	5	
	2				2		
	3	4			3	4	
	4				4		
	5				5	3	
	6				4	5	
	7						
	8	2					
	9						
	Cuerpo	Cuerpo					

CPX-AB-2-M12-RK-IB

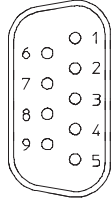
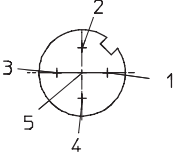
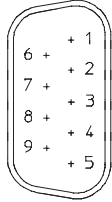
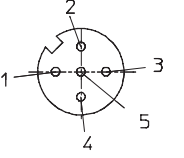
Conexión Sub-D	Pin	Pin	Conector tipo clavija	Conexión Sub-D	Pin	Pin	Conector tipo zócalo
	1	1			1	1	
	2	3			2	3	
	3	5			3	5	
	4				4		
	5				5		
	6	2					
	7	4					
	8						
	9						
	Cuerpo	Cuerpo					