

Cilindros compactos DPDM, multimontaje

FESTO



Características

Información resumida

- Ejecuciones de simple efecto y de doble efecto
- Con y sin protección antigiro
- Sustitución sencilla en comparación con el cilindro compacto DMM
- Montaje sencillo mediante múltiples interfaces de fijación
- Opcional: ejecución termostable hasta 120 °C

Comparativa entre los cilindros compactos DMM y DPDM

- Todas las interfaces de fijación del cilindro compacto DPDM son compatibles con las del cilindro compacto DMM
- La estructura del DMM es claramente más corta que la del DPDM, gracias a lo cual se reduce notablemente el peso del producto manteniendo su plena funcionalidad

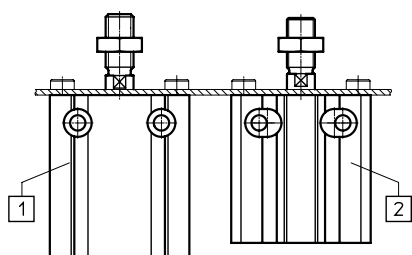

- [1] Cilindro compacto DMM
- [2] Cilindro compacto DPDM

Posibilidades de fijación

Fijación frontal

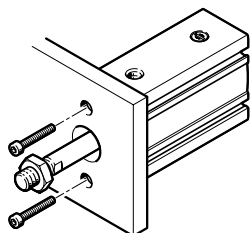

Fijación trasera

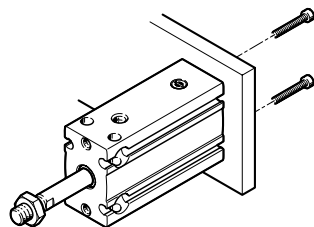

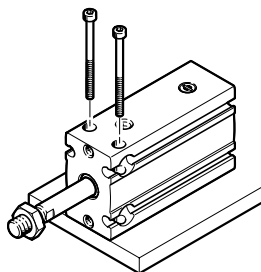

Fijación vertical

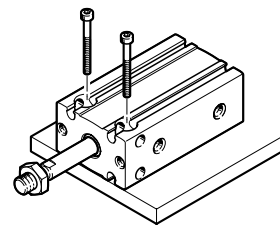

Fijación horizontal

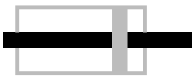
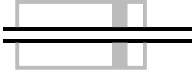

Características





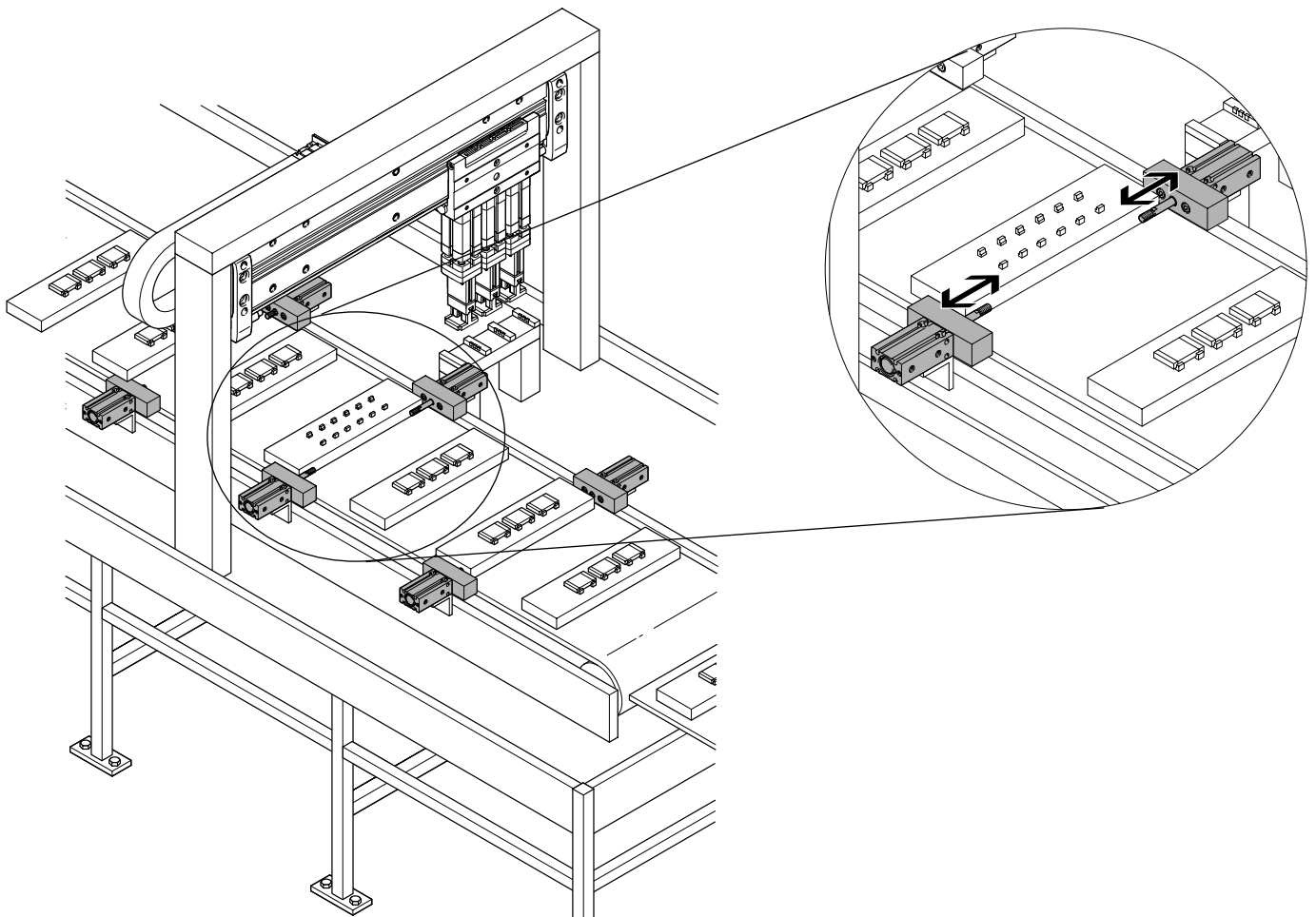

Variantes incluidas en el sistema de productos modulares		
Símbolo	Características	Descripción
	T Vástago doble	Permite el uso del vástago en ambas caras del cilindro para su conexión
	H Vástago doble hueco	Permite el uso del vástago en ambas caras del cilindro para su conexión. El interior del vástago está hueco, lo que posibilita la conducción de vacío o de aire comprimido
	T1 Juntas termostresistentes	Margen de temperatura 0 ... +120 °C

Ejemplo de aplicación

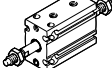
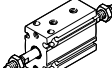
Como tope para piezas pequeñas

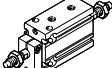
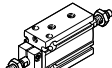

Cuadro general del producto

Función	Ejecución	Tipo	Diámetro del émbolo [mm]	Carrera [mm]	Margen de temperatura 0 ... +120 °C	→ Página/ Internet
Doble efecto	Tipo básico					
		DPDM Vástago simple	6, 10	5, 10, 15, 20, 25, 30	■	5
			16, 20, 25, 32	5, 10, 15, 20, 25, 30, 40, 50	A partir del diámetro 10	
		DPDM-...-T Vástago doble	6, 10	5, 10, 15, 20, 25, 30	–	
			16, 20, 25, 32	5, 10, 15, 20, 25, 30, 40, 50	–	
		DPDM-...-H Vástago doble hueco	16, 20, 25, 32	5, 10, 15, 20, 25, 30, 40, 50	–	
	Con protección antigiro					
		DPDM-Q Vástago simple	6, 10	5, 10, 15, 20, 25, 30	■	5
			16, 20, 25, 32	5, 10, 15, 20, 25, 30, 40, 50	A partir del diámetro 10	
	DPDM-Q-...-T Vástago doble	6, 10	5, 10, 15, 20, 25, 30	–		
		16, 20, 25, 32	5, 10, 15, 20, 25, 30, 40, 50	–		
	DPDM-Q-...-H Vástago doble hueco	16, 20, 25, 32	5, 10, 15, 20, 25, 30, 40, 50	–		
Simple efecto	Tipo básico					
		DPDM-...-S Vástago simple empujando	6, 10, 16, 20, 25, 32	5, 10, 15	–	5
		DPDM-...-P Vástago simple tirando	6, 10, 16, 20, 25, 32	5, 10, 15	–	
	Con protección antigiro					
		DPDM-Q-...-S Vástago simple empujando	6, 10, 16, 20, 25, 32	5, 10, 15	–	5
	DPDM-Q-...-P Vástago simple tirando	6, 10, 16, 20, 25, 32	5, 10, 15	–		

Código del producto

001	Serie
DPDM	Cilindro, multimontaje
002	Seguridad antigiro
	Sin
Q	Con protección antigiro
003	Diámetro del émbolo
6	6
10	10
16	16
20	20
25	25
32	32
004	Carrera
5	5
10	10
15	15
20	20
25	25
30	30
40	40
50	50

005	Función
	Doble efecto
S	De simple efecto, empujando
P	Simple efecto, tracción
006	Tipo de vástago
	En un lado
T	Vástago doble
H	Doble vástago hueco
007	Amortiguación
P	Anillos amortiguadores/placas amortiguadoras elásticos en ambos lados
008	Detección de posiciones
A	Para sensor de proximidad
009	Margen de temperatura
	Estándar
T1	Juntas termorresistentes hasta máx. 120 °C

Cuadro general de periféricos

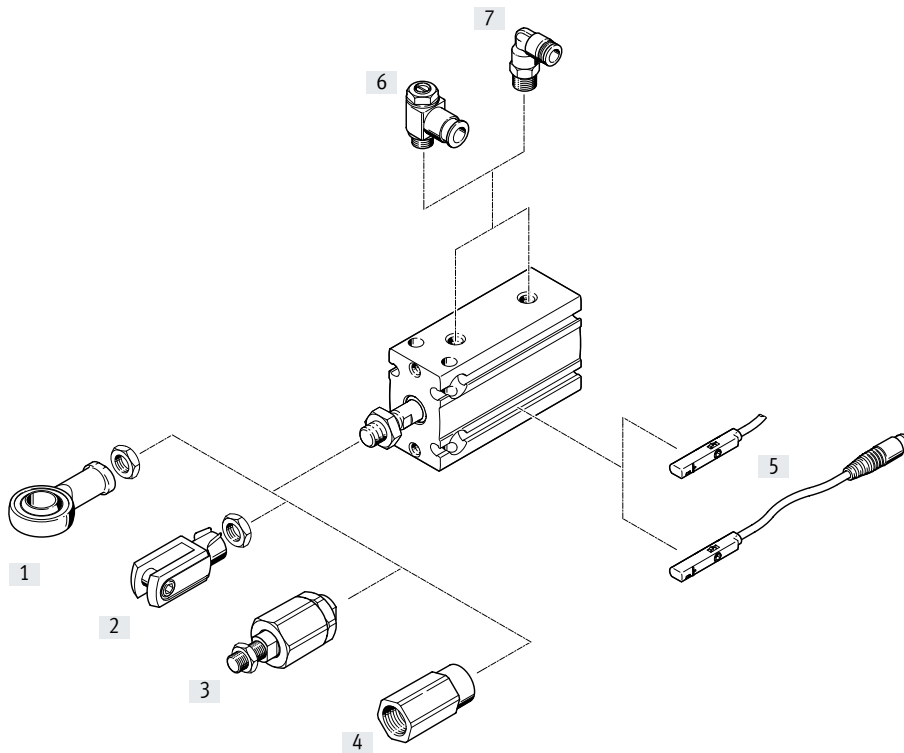

Accesorios	Descripción	→ Página/Internet
[1] Cabeza de r�tula SGS	Con cojinete esf�rico	16
[2] Horquilla SG	Permite el movimiento giratorio del cilindro en un plano	16
[3] R�tula FK	Para compensaci�n de desviaciones radiales y angulares	16
[4] Adaptador AD	Para ventosa	16
[5] Sensor de proximidad SME/SMT-8, SMT-10	Permite su integraci�n en la camisa perfilada del cilindro	17
[6] V�lvula de estrangulaci�n y antirretorno GRLA/VFOH	Para la regulaci�n de la velocidad	10
[7] Racor r�pido roscado QS	Para la conexi�n de tubos flexibles con calibraci�n del di�metro exterior	16

Hoja de datos

Función
DPDM

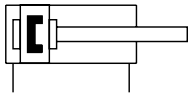

DPDM-...-P

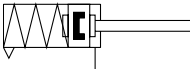

DPDM-...-S

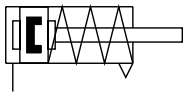

∅ - Diámetro
6 ... 32 mm

— | — Carrera
5 ... 50 mm



Especificaciones técnicas generales

Diámetro del émbolo	6	10	16	20	25	32
Forma constructiva	Émbolo					
	Vástago					
	Camisa perfilada					
Modo de operación	Doble efecto y simple efecto					
Conexión neumática	M5	M5	M5	M5	M5	G1/8
Rosca del vástago	M3	M4	M6	M8	M10x1,25	M10x1,25
Carrera						
DPDM-...	5, 10, 15, 20, 25, 30		5, 10, 15, 20, 25, 30, 40, 50			
DPDM-...-S/-P	5, 10, 15					
Amortiguación ¹⁾	Anillos amortiguadores/placas elásticos en ambos lados					
Detección de posición	Para sensor de proximidad					
Tipo de fijación	Con taladro pasante Con rosca interior					
Posición de montaje	Indistinta					

1) Con émbolos de diámetro 6 en combinación con la función "simple efecto, empujando", la amortiguación solo se encuentra en la culata delantera.

Condiciones de funcionamiento y del entorno

Diámetro del émbolo	6	10	16	20	25	32
Presión de funcionamiento						
DPDM-... [bar]	1,8 ... 8	1,5 ... 8		1 ... 8		
DPDM-Q-... [bar]	2 ... 8	1,5 ... 8		1 ... 8		
DPDM-...-S/-P [bar]	2,5 ... 8	2 ... 8		1,5 ... 8		
Medio de funcionamiento	Aire comprimido según ISO 8573-1:2010 [7:4:4]					
Nota sobre el medio de funcionamiento/mando	Es posible el funcionamiento con presencia de aceite (necesario para el funcionamiento posterior)					
Temperatura ambiente ¹⁾						
DPDM-... [°C]	-10 ... +80					
DPDM-...-T1 [°C]	-	0 ... +120				
Resistencia a la corrosión KBK ²⁾	1					

1) Observar las condiciones de funcionamiento de los sensores de proximidad.

2) Clase de resistencia a la corrosión KBK 1 según la norma de Festo FN 940070

Baja resistencia a la corrosión. Aplicación en interiores secos o como protección para el almacenamiento y el transporte. También es válido para piezas situadas bajo cubiertas, en zonas internas no visibles, o para piezas cubiertas en la aplicación concreta (p. ej., pasadores de accionamiento).

Hoja de datos

Fuerzas [N] y energía del impacto [J]						
Diámetro del émbolo	6	10	16	20	25	32
Fuerza teórica con 6 bar, avance						
DPDM-...	17	47	121	188	295	483
DPDM-...-S	13	38	100	160	269	445
DPDM-...-T/-H	13	40	104	158	247	415
Fuerza teórica con 6 bar, retorno						
DPDM-...	13	40	104	158	247	415
DPDM-...-P	9	31	93	130	221	377
Energía máx. de impacto en las posiciones finales	0,006	0,012	0,15	0,2	0,3	0,4

Fuerza teórica del muelle F en función de la carrera l

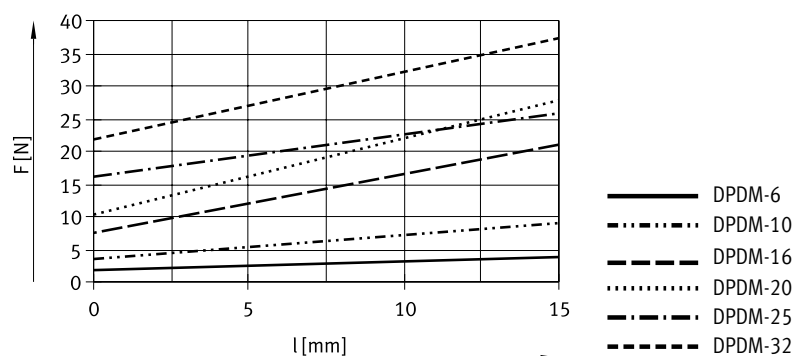

Carga transversal máx. F en función de la carrera l

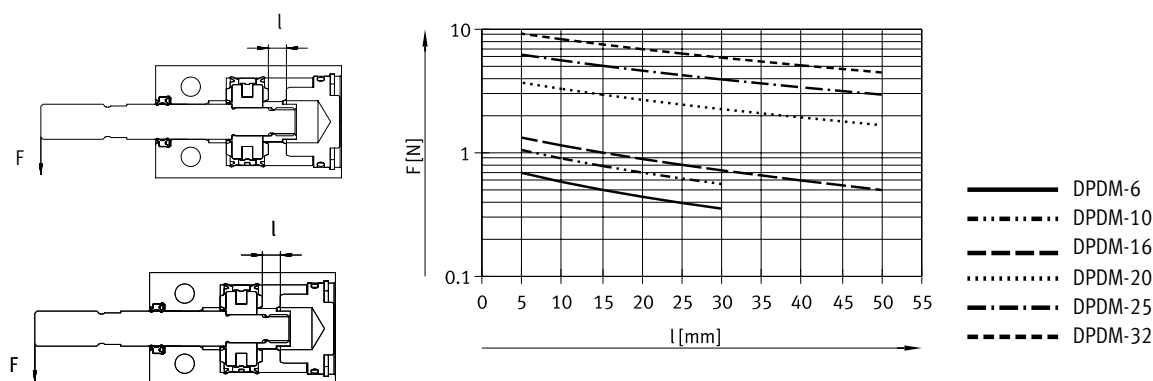

Especificaciones técnicas: protección antigiro

Diámetro del émbolo	6	10	16	20	25	32
Momento de giro máx. en el vástago ¹⁾ [Nm]	0,0015	0,005	0,01	0,01	0,015	0,02

1) El momento de giro máx. admisible debe respetarse también si se montan elementos de fijación en el vástago

Hoja de datos

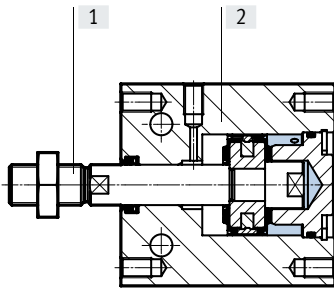
**Materiales****Vista en sección**

Cilindro compacto

[1]	Cuerpo	Aleación de forja de aluminio
[2]	Vástago	Acero de alta aleación inoxidable
Juntas		
	DPDM-...	NBR/TPE-U(PU)
	DPDM-...-T1	HNBR/FKM
-	Nota sobre los materiales	En conformidad con la Directiva 2002/95/CE (RoHS)

Pesos [g]						
Diámetro del émbolo	6	10	16	20	25	32
Doble efecto						
DPDM-...-PA						
Peso del producto con carrera de 0 mm	20,7	30	66	128	205	307
Peso adicional por cada 10 mm de carrera	6,3	7,5	13	22	33,5	51
Masa en movimiento con carrera de 0 mm	2,8	6,3	18	34,5	58	85
Masa en movimiento con carrera de 10 mm	0,6	1,0	2,3	4	6,5	9
DPDM-Q-...-PA – con protección antigiro						
Peso del producto con carrera de 0 mm	25,5	36,5	75	140	223	331
Peso adicional por cada 10 mm de carrera	6,3	7,5	13,5	22,5	35	52,5
Masa en movimiento con carrera de 0 mm	7,1	12,5	27	46	76	109
Masa en movimiento con carrera de 10 mm	0,9	1,3	2,8	4,6	8	10,5
Simple efecto						
DPDM-...-S-PA – empujando						
Peso del producto con carrera de 0 mm	21	30,5	66	117	192	310
Peso adicional por cada 10 mm de carrera	6,3	7,5	13	22	33,5	51
Masa en movimiento con carrera de 0 mm	3	6,8	18	34,5	58	85
Masa en movimiento con carrera de 10 mm	0,6	1	2,3	4	6,5	9
DPDM-Q-...-S-PA – empujando, con protección antigiro						
Peso del producto con carrera de 0 mm	25,5	37	75	129	210	334
Peso adicional por cada 10 mm de carrera	6,3	7,5	13	22	35	52,5
Masa en movimiento con carrera de 0 mm	7,5	13	27	46	76	109
Masa en movimiento con carrera de 10 mm	0,9	1,3	2,8	4,6	8	10,5
DPDM-...-P-PA – tirando						
Peso del producto con carrera de 0 mm	21	30	66	128	208	310
Peso adicional por cada 10 mm de carrera	6,3	7,5	13	22	33,5	51
Masa en movimiento con carrera de 0 mm	3	7	18	34,5	58	85
Masa en movimiento con carrera de 10 mm	0,6	1	2,3	4	6,5	9
DPDM-Q-...-P-PA – tirando, con protección antigiro						
Peso del producto con carrera de 0 mm	25,5	36,5	75	140	226	334
Peso adicional por cada 10 mm de carrera	6,3	7,5	13	22	35	52,5
Masa en movimiento con carrera de 0 mm	7,5	13,5	27	46	76	109
Masa en movimiento con carrera de 10 mm	0,9	1,3	2,8	4,6	8	10,5

Hoja de datos

Dimensiones

Descargar datos CAD → www.festo.com

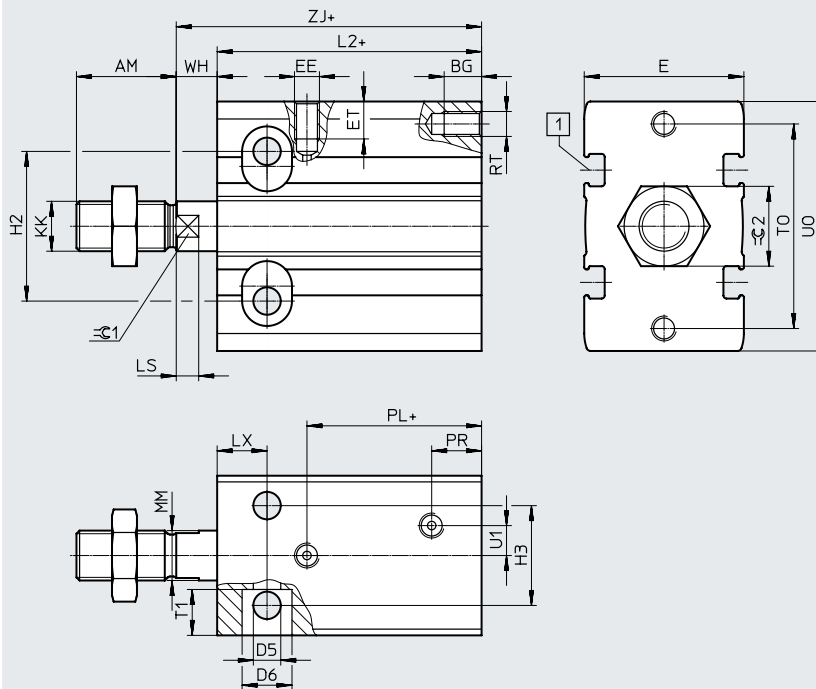

[1] Ranura para sensores de proximidad:
 ∅ 6 ... 20: SMT-10
 ∅ 25/32: SMT/SME-8

∅	AM	BG	D5 ∅	D6	E	EE	ET	H2
[mm]					+0,3			
6	7	5	3,2	6	13	M5	4	10
10	10	5	3,2	6	15	M5	4,5	13
16	12	6	4,3	7,5	20	M5	4,5	19
20	16	7,5	5,5	10	26	M5	6	24
25	20	7,5	5,5	10	32	M5	7,5	30
32	20	9	6,6	11	40	G1/8	8,5	40

∅	H3	KK	L2	LS	LX	MM ∅	PL	PR
[mm]				-0,1				
6	7	M3	33	-	7	3	17,5	9,5
10	9	M4	35	-	7	4	19,5	9,5
16	13	M6	40	3	7	6	24,1	11
20	16	M8	46	4	9	8	26,5	11
25	20	M10x1,25	48	4,5	10	10	30	10
32	24	M10x1,25	48	4,5	11	12	27	11

∅	RT	T1	T0	U1	U0	WH ¹⁾	ZJ	≈C1	≈C2
[mm]								h13	
6	M3	5	17	-	22	2	35	-	5,5
10	M3	5	19	-	24	2	37	-	7
16	M4	6	27	-	32	5	45	5	10
20	M5	8,2	33	6	40	6	52	7	13
25	M5	9,2	41	6	50	7	55	9	17
32	M6	12	52	9	62	8	56	10	17

1) WH se mide cuando el vástago se encuentra en la posición final

Hoja de datos

Dimensiones: variantes

Descargar datos CAD → www.festo.com

Q – con protección antigiro

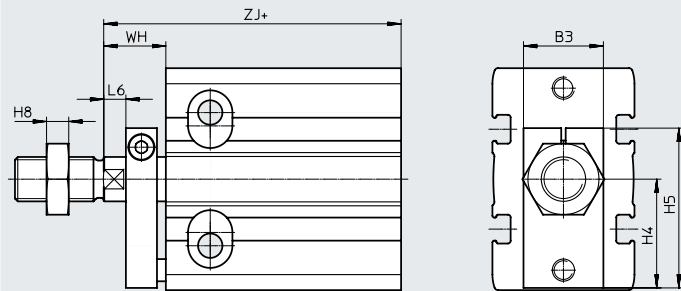

+ = añadir carrera

∅ [mm]	B3	H4	H5	H8	L6	WH	ZJ
6	11	10,5	17,5	1,8	–	9	42
10	14	11,5	19,5	2,2	–	9	44
16	15	15,5	24	3,2	3	12	52
20	15	19,5	29	4	4	13	59
25	18	24,5	36	5	5	14	62
32	20	30,5	45	5	6	15	63

T – Vástago doble

DPDM- ... -T

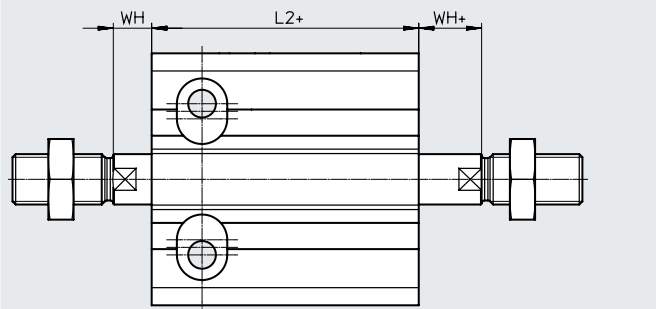

++ = añadir 2 veces la carrera

DPDM-Q- ... -T

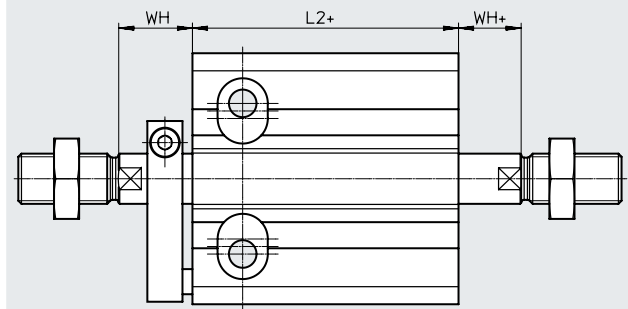

++ = añadir 2 veces la carrera

∅ [mm]	L2	WH	WH+
6	33	2	2
10	35	2	2
16	40	5	5
20	46	6	6
25	48	7	7
32	48	8	8

∅ [mm]	L2	WH	WH+
6	33	9	2
10	35	9	2
16	40	12	5
20	46	13	6
25	48	14	7
32	48	15	8

Hoja de datos

Dimensiones: variantes

Descargar datos CAD → www.festo.com

H – Vástago doble hueco
 DPDM- ... -H

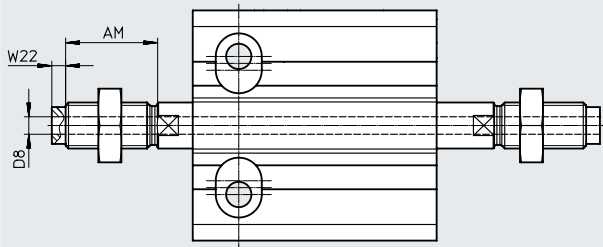

DPDM-Q- ... -H

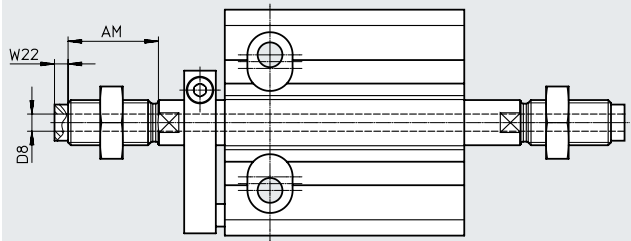

++ = añadir 2 veces la carrera

∅ [mm]	AM	D8 ∅	W22
16	12	2,3	3
20	16	3,2	2
25	20	3,8	3
32	20	4,5	3

Hoja de datos

Referencias de pedido: de doble efecto						
Tipo	Diámetro del émbolo [mm]	Carrera [mm]	Sin protección antigiro		Con protección antigiro	
			N.º art.	Código del producto	N.º art.	Código del producto
	6	5	4830900	DPDM-6-5-PA	4830961	DPDM-Q-6-5-PA
		10	4830901	DPDM-6-10-PA	4830962	DPDM-Q-6-10-PA
		15	4830902	DPDM-6-15-PA	4830963	DPDM-Q-6-15-PA
		20	4830903	DPDM-6-20-PA	4830964	DPDM-Q-6-20-PA
		25	4830904	DPDM-6-25-PA	4830965	DPDM-Q-6-25-PA
		30	4830905	DPDM-6-30-PA	4830966	DPDM-Q-6-30-PA
	10	5	4831868	DPDM-10-5-PA	4832286	DPDM-Q-10-5-PA
		10	4831869	DPDM-10-10-PA	4832288	DPDM-Q-10-10-PA
		15	4831870	DPDM-10-15-PA	4832290	DPDM-Q-10-15-PA
		20	4831872	DPDM-10-20-PA	4832292	DPDM-Q-10-20-PA
		25	4831873	DPDM-10-25-PA	4832294	DPDM-Q-10-25-PA
		30	4831874	DPDM-10-30-PA	4832296	DPDM-Q-10-30-PA
	16	5	4833185	DPDM-16-5-PA	4834260	DPDM-Q-16-5-PA
		10	4833186	DPDM-16-10-PA	4834261	DPDM-Q-16-10-PA
		15	4833187	DPDM-16-15-PA	4834262	DPDM-Q-16-15-PA
		20	4833188	DPDM-16-20-PA	4834263	DPDM-Q-16-20-PA
		25	4833189	DPDM-16-25-PA	4834264	DPDM-Q-16-25-PA
		30	4833190	DPDM-16-30-PA	4834265	DPDM-Q-16-30-PA
		40	4833191	DPDM-16-40-PA	4834266	DPDM-Q-16-40-PA
		40	4833192	DPDM-16-50-PA	4834267	DPDM-Q-16-50-PA
	20	5	4840799	DPDM-20-5-PA	4840813	DPDM-Q-20-5-PA
10		4840800	DPDM-20-10-PA	4840814	DPDM-Q-20-10-PA	
15		4840801	DPDM-20-15-PA	4840815	DPDM-Q-20-15-PA	
20		4840802	DPDM-20-20-PA	4840816	DPDM-Q-20-20-PA	
25		4840803	DPDM-20-25-PA	4840817	DPDM-Q-20-25-PA	
30		4840804	DPDM-20-30-PA	4840818	DPDM-Q-20-30-PA	
40		4840805	DPDM-20-40-PA	4840819	DPDM-Q-20-40-PA	
50		4840806	DPDM-20-50-PA	4840820	DPDM-Q-20-50-PA	
25	5	4829570	DPDM-25-5-PA	4840824	DPDM-Q-25-5-PA	
	10	4829571	DPDM-25-10-PA	4840825	DPDM-Q-25-10-PA	
	15	4829572	DPDM-25-15-PA	4840826	DPDM-Q-25-15-PA	
	20	4829573	DPDM-25-20-PA	4840827	DPDM-Q-25-20-PA	
	25	4829574	DPDM-25-25-PA	4840828	DPDM-Q-25-25-PA	
	30	4829575	DPDM-25-30-PA	4840829	DPDM-Q-25-30-PA	
	40	4829576	DPDM-25-40-PA	4840830	DPDM-Q-25-40-PA	
	50	4829577	DPDM-25-50-PA	4840831	DPDM-Q-25-50-PA	
32	5	4828435	DPDM-32-5-PA	4828465	DPDM-Q-32-5-PA	
	10	4828436	DPDM-32-10-PA	4828466	DPDM-Q-32-10-PA	
	15	4828437	DPDM-32-15-PA	4828467	DPDM-Q-32-15-PA	
	20	4828438	DPDM-32-20-PA	4828468	DPDM-Q-32-20-PA	
	25	4828439	DPDM-32-25-PA	4828469	DPDM-Q-32-25-PA	
	30	4828440	DPDM-32-30-PA	4828470	DPDM-Q-32-30-PA	
	40	4828441	DPDM-32-40-PA	4828471	DPDM-Q-32-40-PA	
	50	4828442	DPDM-32-50-PA	4828472	DPDM-Q-32-50-PA	

Hoja de datos

Referencias de pedido: simple efecto, empujando

Tipo	Diámetro del émbolo [mm]	Carrera [mm]	Sin protección antigiro		Con protección antigiro	
			N.º art.	Código del producto	N.º art.	Código del producto
	6	5	4830909	DPDM-6-5-S-PA	4830970	DPDM-Q-6-5-S-PA
		10	4830910	DPDM-6-10-S-PA	4830971	DPDM-Q-6-10-S-PA
		15	4830911	DPDM-6-15-S-PA	4830972	DPDM-Q-6-15-S-PA
	10	5	4832116	DPDM-10-5-S-PA	4833119	DPDM-Q-10-5-S-PA
		10	4832117	DPDM-10-10-S-PA	4833120	DPDM-Q-10-10-S-PA
		15	4832118	DPDM-10-15-S-PA	4833121	DPDM-Q-10-15-S-PA
	16	5	4833272	DPDM-16-5-S-PA	4834367	DPDM-Q-16-5-S-PA
		10	4833273	DPDM-16-10-S-PA	4834368	DPDM-Q-16-10-S-PA
		15	4833274	DPDM-16-15-S-PA	4834369	DPDM-Q-16-15-S-PA
	20	5	4840807	DPDM-20-5-S-PA	4840821	DPDM-Q-20-5-S-PA
		10	4840808	DPDM-20-10-S-PA	4840822	DPDM-Q-20-10-S-PA
		15	4840809	DPDM-20-15-S-PA	4840823	DPDM-Q-20-15-S-PA
	25	5	4829799	DPDM-25-5-S-PA	4840835	DPDM-Q-25-5-S-PA
		10	4829800	DPDM-25-10-S-PA	4840836	DPDM-Q-25-10-S-PA
		15	4829801	DPDM-25-15-S-PA	4840837	DPDM-Q-25-15-S-PA
	32	5	4828428	DPDM-32-5-S-PA	4828490	DPDM-Q-32-5-S-PA
		10	4828429	DPDM-32-10-S-PA	4828491	DPDM-Q-32-10-S-PA
		15	4828430	DPDM-32-15-S-PA	4828492	DPDM-Q-32-15-S-PA

Referencias de pedido: simple efecto, tirando

Tipo	Diámetro del émbolo [mm]	Carrera [mm]	Sin protección antigiro		Con protección antigiro	
			N.º art.	Código del producto	N.º art.	Código del producto
	6	5	4830946	DPDM-6-5-P-PA	4830974	DPDM-Q-6-5-P-PA
		10	4830947	DPDM-6-10-P-PA	4830975	DPDM-Q-6-10-P-PA
		15	4830948	DPDM-6-15-P-PA	4830976	DPDM-Q-6-15-P-PA
	10	5	4832170	DPDM-10-5-P-PA	4833140	DPDM-Q-10-5-P-PA
		10	4832171	DPDM-10-10-P-PA	4833141	DPDM-Q-10-10-P-PA
		15	4832172	DPDM-10-15-P-PA	4833142	DPDM-Q-10-15-P-PA
	16	5	4833321	DPDM-16-5-P-PA	4834380	DPDM-Q-16-5-P-PA
		10	4833322	DPDM-16-10-P-PA	4834381	DPDM-Q-16-10-P-PA
		15	4833323	DPDM-16-15-P-PA	4834382	DPDM-Q-16-15-P-PA
	20	5	4840810	DPDM-20-5-P-PA	4840832	DPDM-Q-20-5-P-PA
		10	4840811	DPDM-20-10-P-PA	4840833	DPDM-Q-20-10-P-PA
		15	4840812	DPDM-20-15-P-PA	4840834	DPDM-Q-20-15-P-PA
	25	5	4829866	DPDM-25-5-P-PA	4840838	DPDM-Q-25-5-P-PA
		10	4829867	DPDM-25-10-P-PA	4840839	DPDM-Q-25-10-P-PA
		15	4829868	DPDM-25-15-P-PA	4840840	DPDM-Q-25-15-P-PA
	32	5	4829129	DPDM-32-5-P-PA	4828499	DPDM-Q-32-5-P-PA
		10	4829130	DPDM-32-10-P-PA	4828500	DPDM-Q-32-10-P-PA
		15	4829131	DPDM-32-15-P-PA	4828501	DPDM-Q-32-15-P-PA

Referencias de pedido: producto modular





Referencias de pedido		6	10	16	20	25	32	Condicio- nes	Código	Introducir código
Referencia básica		4674228	4693549	4186566	4654766	4328892	4650681			
Función	Cilindro compacto								DPDM	DPDM
Protección antigiro	Ninguna									
	Con protección antigiro								-Q	
Diámetro del émbolo [mm]	6	10	16	20	25	32		-...		
Carrera [mm]	5, 10, 15, 20, 25, 30	5, 10, 15, 20, 25, 30	5, 10, 15, 20, 25, 30, 40, 50	5, 10, 15, 20, 25, 30, 40, 50	5, 10, 15, 20, 25, 30, 40, 50	5, 10, 15, 20, 25, 30, 40, 50		-...		
Función	De doble efecto									
	Simple efecto, tirando							[1]	-P	
	Simple efecto, empujando							[1]	-S	
Tipo de vástago	En un lado									
	-			Vástago doble hueco				[2]	H	
	Vástago doble							[2]	T	
Amortiguación	Anillos amortiguadores/placas elásticos en ambos lados								-P	-P
Detección de posición	Para sensor de proximidad								A	A
Margen de temperatura	Estándar									
	-		Juntas termostables hasta máx. 120 °C					[2] [3]	-T1	

[1] P, S Solo con carreras de 5, 10, 15 mm





[2] H, T, T1 No con P/S

[3] T1 No con H, T

Accesorios

Referencias de pedido: cabezales para vástagos				Hojas de datos → internet: cabezal para vástagos			
Denominación	Para diámetro	N.º art.	Código del producto	Denominación	Para diámetro	N.º art.	Código del producto
Cabeza de rótula SGS				Rótula FK			
	10	9253	SGS-M4		10	6528	FK-M4
	16	9254	SGS-M6		16	2061	FK-M6
	20	9255	SGS-M8		20	2062	FK-M8
	25	9261	SGS-M10x1,25		25	6140	FK-M10x1,25
	32				32		
Horquilla SG				Adaptador AD			
	10	6532	SG-M4		10	-	-
	16	3110	SG-M6		16	157328	AD-M6-M5
	20	3111	SG-M8		16	157329	AD-M6-1/8
	25	6144	SG-M10x1,25		20	157331	AD-M8-1/8
	32	6144	SG-M10x1,25		20	157332	AD-M8-1/4
				25	157333	AD-M10x1,25-1/8	
				25	157334	AD-M10x1,25-1/4	
				32	157333	AD-M10x1,25-1/8	
				32	157334	AD-M10x1,25-1/4	

Referencias de pedido: válvulas de estrangulación y antirretorno					Hojas de datos → internet: grl	
	Para diámetro	Conexión		Peso [g]	N.º art.	Código del producto
		Rosca	Para diámetro exterior del tubo flexible			
Para el aire de escape						
	6, 10, 16, 20, 25	M5	4	13	193138	GRLA-M5-QS-4-D
			6	13	193139	GRLA-M5-QS-6-D
			4	14	197577	GRLA-M5-QS-4-RS-D
			6	14	197578	GRLA-M5-QS-6-RS-D
	32	G1/8	3	22	193144	GRLA-1/8-QS-6-D
			4	22	193145	GRLA-1/8-QS-8-D
			6	23	197581	GRLA-1/8-QS-6-RS-D
			8	24	534337	GRLA-1/8-QS-8-RS-D



Referencias de pedido: racores rápidos roscados							PE ¹⁾
	Para diámetro	Conexión		Peso [g]	N.º art.	Código del producto	
		Rosca	Para diámetro exterior del tubo flexible				
Estándar							10
	6, 10, 16, 20, 25	M5	3	3,4	153302	QSM-M5-3	
			4	3,2	153304	QSM-M5-4	
			6	4,5	153306	QSM-M5-6	
	6, 10, 16, 20, 25	M5	4	3,4	153333	QSML-M5-4	
			6	4,1	153335	QSML-M5-6	
	32	G1/8	6	8,2	153002	QS-1/8-6	
			8	14	153004	QS-1/8-8	
	32	G1/8	6	11	153046	QSL-1/8-6	
			8	14	153048	QSL-1/8-8	



Accesorios

Sensores de proximidad para diámetros de émbolo de 6 ... 20

Referencias de pedido: sensor de proximidad para ranura en T, magnetorresistivo						Hojas de datos → internet: smt
	Tipo de fijación	Salida de conmutación	Conexión eléctrica	Longitud del cable [m]	N.º art.	Código del producto
Contacto normalmente abierto						
	Insertable desde arriba en la ranura, a ras con el perfil del cilindro, diseño corto	PNP	Cable trifilar	2,5 m	551373	SMT-10M-PS-24V-E-2,5-L-OE
		PNP	Conector M8x1, 3 pines	0,3 m	551375	SMT-10M-PS-24V-E-0,3-L-M8D
		NPN	Cable trifilar	2,5 m	551377	SMT-10M-NS-24V-E-2,5-L-OE
		NPN	Conector M8x1, 3 pines	0,3 m	551379	SMT-10M-NS-24V-E-0,3-L-M8D

Sensores de proximidad para diámetros de émbolo de 25/32

Referencias de pedido: sensor de proximidad para ranura en T, magnetorresistivo						Hojas de datos → internet: smt
	Tipo de fijación	Salida de conmutación	Conexión eléctrica	Longitud del cable [m]	N.º art.	Código del producto
Contacto normalmente abierto						
	Insertable desde arriba en la ranura, a ras con el perfil del cilindro, diseño corto	PNP	Cable trifilar	2,5	574335	SMT-8M-A-PS-24V-E-2,5-OE
			Conector M8x1, 3 pines	0,3	574334	SMT-8M-A-PS-24V-E-0,3-M8D
		NPN	Cable trifilar	2,5	574338	SMT-8M-A-NS-24V-E-2,5-OE
			Conector M8x1, 3 pines	0,3	574339	SMT-8M-A-NS-24V-E-0,3-M8D
Contacto normalmente cerrado						
	Insertable desde arriba en la ranura, a ras con el perfil del cilindro, diseño corto	PNP	Cable trifilar	7,5	574340	SMT-8M-A-PO-24V-E-7,5-OE

Referencias de pedido: cables de conexión					Hojas de datos → internet: nebu
	Conexión eléctrica en el lado izquierdo	Conexión eléctrica en el lado derecho	Longitud del cable [m]	N.º art.	Código del producto
	Zócalo recto M8x1, 3 pines	Cable trifilar de extremo abierto	2,5	541333	NEBU-M8G3-K-2.5-LE3
			5	541334	NEBU-M8G3-K-5-LE3
	Zócalo acodado M8x1, 3 pines	Cable trifilar de extremo abierto	2,5	541338	NEBU-M8W3-K-2.5-LE3
			5	541341	NEBU-M8W3-K-5-LE3

Accesorios





Para la variante DPDM-...-T1, margen de temperatura 0 ... +120 °C

Referencias de pedido: válvulas de estrangulación y antirretorno

Hojas de datos → internet: vfoh

	Para diámetro	Conexión		Peso [g]	N.º art.	Código del producto
		Rosca	Para diámetro exterior del tubo flexible			
	32	G1/8	4	23	578797	VFOH-LE-A-G18-Q4
			6	23	578798	VFOH-LE-A-G18-Q6

Referencias de pedido: racores rápidos roscados

	Para diámetro	Conexión		Peso [g]	N.º art.	Código del producto
		Rosca	Para diámetro exterior del tubo flexible			
Acero inoxidable						
Hojas de datos → internet: crqs						
	6, 10, 16, 20, 25	M5	4	6,0	162860	CRQS-M5-4 ¹⁾
			6	8,4	162861	CRQS-M5-6 ¹⁾
	6, 10, 16, 20, 25	M5	4	12	162870	CRQSL-M5-4 ¹⁾
			6	18	162871	CRQSL-M5-6 ¹⁾
	32	R1/8	6	9,9	162862	CRQS-1/8-6
			8	12	162863	CRQS-1/8-8
	32	R1/8	6	19	162872	CRQSL-1/8-6
			8	26	162873	CRQSL-1/8-8

1) Con anillo de junta

Referencias de pedido: sensor de proximidad para ranura en T, magnético Reed

Hojas de datos → internet: sme

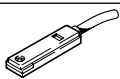
	Tipo de fijación	Salida de conmutación	Conexión eléctrica	Longitud del cable [m]	N.º art.	Código del producto
Contacto normalmente abierto						
	Termorresistente hasta 120 °C	Con contacto bipolar	Cable bifilar	2,5	161756	SME-8-K-24-S6