

Distribuidor giratorio GF



Distribuidor giratorio GF

Productos y códigos del producto

FESTO

Datos generales

El distribuidor giratorio GF con paso giratorio simple o múltiple permite que fluidos pasen de una fuente fija hacia componentes giratorios de una

máquina. Gracias a la construcción compacta y robusta con rodamiento doble de bolas, los distribuidores giratorios

garantizan una alimentación fiable de los fluidos, evitando esfuerzos mecánicos. En el caso de los distribuidores

giratorios con paso múltiple, el fluido puede fluir en ambos sentidos a través de las entradas y salidas radiales y axiales.

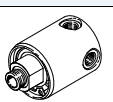
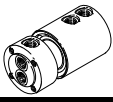
Cuadro general de productos						
Diseño	Ejecución	Tipo	Conexión neumática		Velocidad máx. [rpm]	→ Página/ Internet
			Entrada (Input)	Salida (Output)		
Paso giratorio simple		GF	1 entrada, 4 salidas		3000	3
			G ¹ / ₈	M5		
			G ¹ / ₄	G ¹ / ₈	2500	
G ¹ / ₂	G ¹ / ₄					
Paso múltiple		GF	2 entradas y salidas separadas		300	5
			G ¹ / ₈	G ¹ / ₈		
			G ¹ / ₄	G ¹ / ₄		
G ¹ / ₂	G ¹ / ₂					

Código del producto

Paso giratorio simple

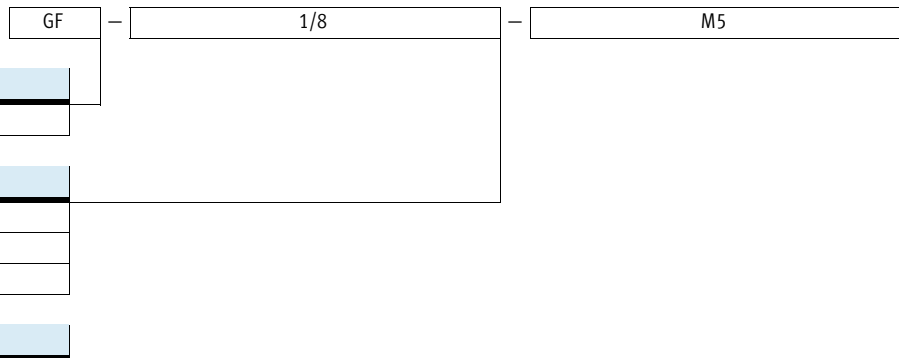

Funciones básicas

GF	Distribuidor giratorio simple
----	-------------------------------

Conexión neumática, entrada

1/8	Rosca G ¹ / ₈
1/4	Rosca G ¹ / ₄
1/2	Rosca G ¹ / ₂

Conexión neumática, salida

M5	Rosca M5
1/8	Rosca G ¹ / ₈
1/4	Rosca G ¹ / ₄

Paso múltiple

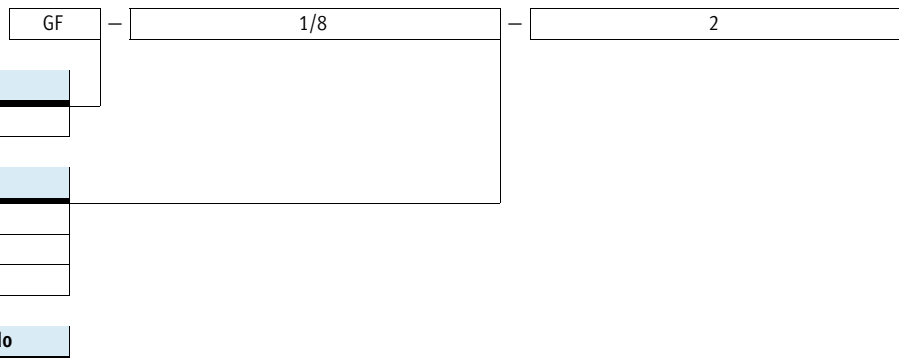

Funciones básicas

GF	Distribuidor giratorio múltiple
----	---------------------------------

Conexión neumática

1/8	Rosca G ¹ / ₈
1/4	Rosca G ¹ / ₄
1/2	Rosca G ¹ / ₂



Cantidad de conductos para aire comprimido

2	Paso de aire
---	--------------

Distribuidor giratorio GF

Hoja de datos – Paso giratorio simple

Paso giratorio simple
1 entrada, 4 salidas

-  - Temperatura
-10 ... +80 °C
-  - Presión
-0,95 ... +10 bar



Especificaciones técnicas			
Toma neumática 1	G1/8	G1/4	G1/2
Toma neumática 2	M5	G1/8	G1/4
Diámetro nominal [mm]	4,1	8	15
Posición de montaje	Indistinta		
Velocidad máx. [1/min]	3000	3000	2500
Fuerza radial máxima [N]	150	150	250
Fuerza axial máxima [N]	50	50	50
Par de apriete nominal de pernos roscados [Nm]	1,22 ±20%	1,65 ±20%	4,25 ±20%

-  - Importante

Si las revoluciones superan las 1000 rpm, es recomendable utilizar únicamente aire comprimido lubricado.

Si no se dispone de aire comprimido lubricado, deberá renovarse el aceite lubricante en el depósito cada 300 horas de funcionamiento.

Condiciones de funcionamiento y del entorno	
Presión de funcionamiento en todo el margen de temperatura [bar]	-0,95 ... +10
Fluido de trabajo	Aire comprimido según ISO 8573-1:2010 [7:-:-] Líquidos bajo demanda
Indicación sobre el fluido de funcionamiento / de pilotaje	Es posible el funcionamiento lubricado
Temperatura ambiente [°C]	-10 ... +80
Clase de resistencia a la corrosión ¹⁾	1

1) Clase de resistencia a la corrosión CRC 1 según norma de Festo FN 940070
Componentes con poco riesgo de corrosión. Aplicación en interiores secos, como la protección para el almacenamiento o el transporte. Relativo también a piezas cubiertas con una tapa en zonas interiores que no son visibles u otras piezas aisladas en la aplicación (p. ej., ejes de accionamiento).

-  - Importante

Para el uso en entornos por debajo de 0 °C, o si varios parámetros se encuentran en el margen extremo, se requiere asesoramiento técnico. Póngase en contacto con nuestro departamento técnico.

-  - Importante

No debe superarse la temperatura máxima de +80 °C. El calor de fricción originado por la rotación debe eliminarse a través del medio, por eso es necesario garantizar que el medio cuente con suficiente caudal.

-  - Importante

Con movimientos de oscilación rápidos (variaciones de la dirección < 2 segundos) se reduce la duración aproximadamente a la mitad.

Materiales	
Cuerpo	Latón niquelado
Eje	Acero de aleación fina

Distribuidor giratorio GF

Hoja de datos – Paso giratorio simple

FESTO

Dimensiones

Datos CAD disponibles en www.festo.com

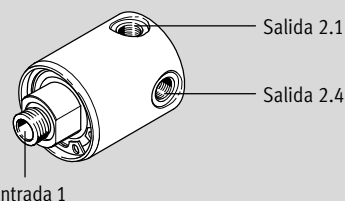
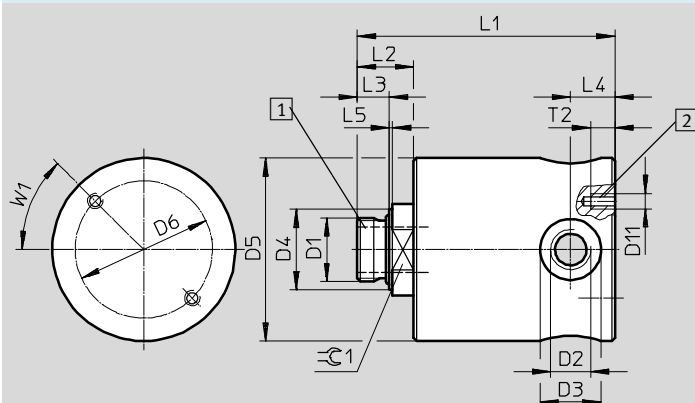

Importante

El distribuidor giratorio solo debe asegurarse contra torsión en los puntos de fijación eje **1** y cuerpo **2**. El eje y el cuerpo no deben tensarse uno contra el otro, ya que esto supondría la sobrecarga del rodamiento de bolas doble.

Tipo	Conexión		D3 ∅	D4 ∅	D5 ∅ -1	D6 ∅	D11	L1	L2	L3	L4	L5	T2	W1	⊖1
	D1	D2													
GF-1/8-M5	G1/8	M5	9	14,5	40	30	M5	64	15,5	6,5	7	1	8	45°	17
GF-1/4-1/8	G1/4	G1/8	16	17	40	30	M5	65,5	17	8	9,5	1,5	8	45°	17
GF-1/2-1/4	G1/2	G1/4	20	26,5	60	45	M5	90	24	10,5	14,5	1,5	8	45°	27

Referencias

Conexión neumática		Caudal nominal normal qN con 6 bar → 0 bar		Peso [g]	Nº art.	Tipo
		1 → 2.1 [l/min]	1 → 2.1 a 2.4 abierto [l/min]			
1	2					
G1/8	M5	490	2250	400	539290	GF-1/8-M5
G1/4	G1/8	1730	4050	370	539291	GF-1/4-1/8
G1/2	G1/4	4050	14130	1190	539292	GF-1/2-1/4



Distribuidor giratorio GF

FESTO

Hoja de datos – Paso giratorio múltiple

Paso giratorio múltiple

2 entradas y salidas separadas

-  - Temperatura
-10 ... +80 °C
-  - Presión
-0,95 ... +10 bar





Especificaciones técnicas			
Toma neumática 1	G $\frac{1}{8}$	G $\frac{1}{4}$	G $\frac{1}{2}$
Toma neumática 2	G $\frac{1}{8}$	G $\frac{1}{4}$	G $\frac{1}{2}$
Diámetro nominal [mm]	6	8	15
Posición de montaje	Indistinta		
Velocidad máx. [1/min]	300		
Fuerza radial máxima [N]	250	300	400
Fuerza axial máxima [N]	100	100	100
Par de apriete nominal de pernos roscados [Nm]	1,22 ±20%	1,65 ±20%	4,25 ±20%

Condiciones de funcionamiento y del entorno	
Presión de funcionamiento en todo el margen de temperatura [bar]	-0,95 ... +10
Fluido de trabajo	Aire comprimido según ISO 8573-1:2010 [7:-:-] Líquidos bajo demanda
Indicación sobre el fluido de funcionamiento / de pilotaje	Es posible el funcionamiento lubricado
Temperatura ambiente [°C]	-10 ... +80
Clase de resistencia a la corrosión ¹⁾	1

1) Clase de resistencia a la corrosión CRC 1 según norma de Festo FN 940070
Componentes con poco riesgo de corrosión. Aplicación en interiores secos, como la protección para el almacenamiento o el transporte. Relativo también a piezas cubiertas con una tapa en zonas interiores que no son visibles u otras piezas aisladas en la aplicación (p. ej., ejes de accionamiento).

-  - Importante
Para el uso en entornos por debajo de 0 °C, o si varios parámetros se encuentran en el margen extremo, se requiere asesoramiento técnico. Póngase en contacto con nuestro departamento técnico.

-  - Importante
No debe superarse la temperatura máxima de +80 °C. El calor de fricción originado por la rotación debe eliminarse a través del medio, por eso es necesario garantizar que el medio cuente con suficiente caudal.

-  - Importante
Con movimientos de oscilación rápidos (variaciones de la dirección < 2 segundos) se reduce la duración aproximadamente a la mitad.

Materiales	
Cuerpo	Latón niquelado
Eje	Acero de aleación fina

Distribuidor giratorio GF

Hoja de datos – Paso giratorio múltiple

FESTO

Dimensiones

Datos CAD disponibles en → www.festo.com

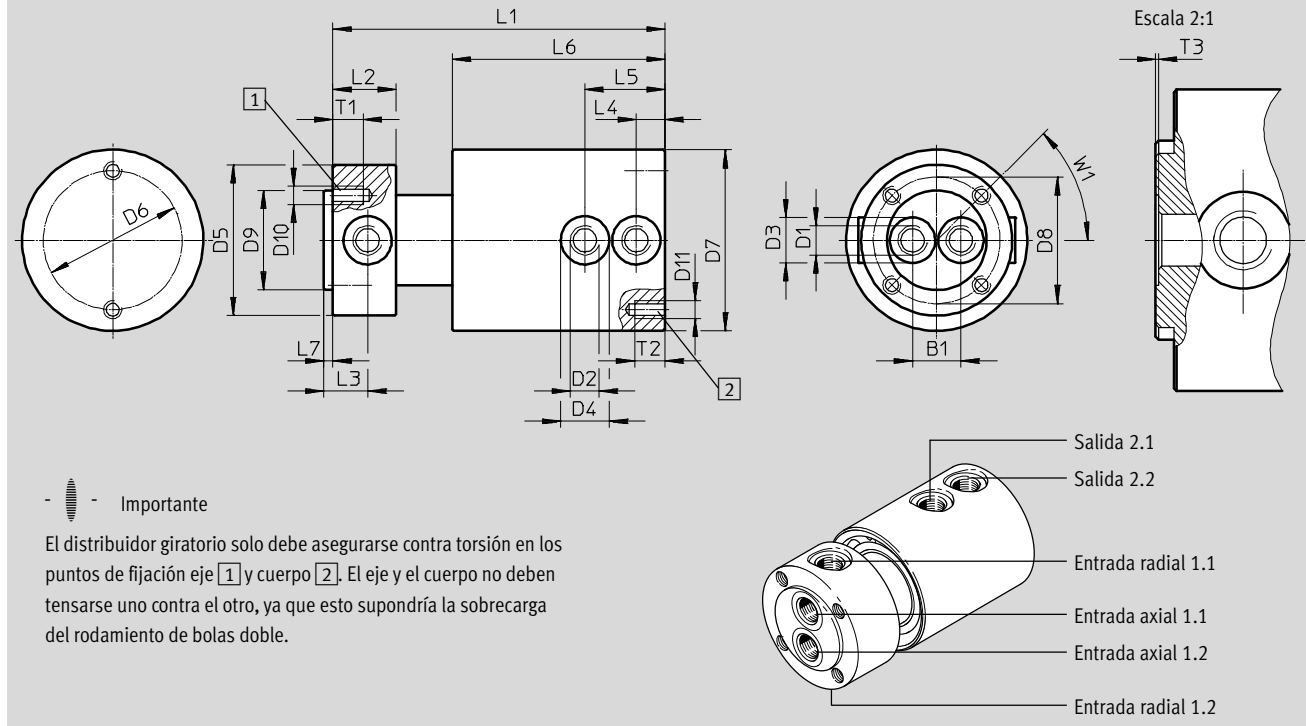

Tipo	Conexión		B1	D3 ∅	D4 ∅	D5 ∅	D6 ∅	D7 ∅	D8 ∅	D9 ∅	D10	D11
	D1	D2										
GF-1/8-2	G1/8	G1/8	16	15	16	50	46	60	42	33	M6	M6
GF-1/4-2	G1/4	G1/4	20	19	20	65	46	70	50	40	M6	M6
GF-1/2-2	G1/2	G1/2	30	28	28	90	65	95	78	65	M6	M6

Tipo	Conexión		L1	L2	L3	L4	L5	L6	L7	T1	T2	T3 -0,2	W1
	D1	D2											
GF-1/8-2	G1/8	G1/8	110	21	14,5	9,5	26,5	70,5	3	10	10	0,5	45°
GF-1/4-2	G1/4	G1/4	128	28	19,5	13,5	34,5	81,5	3	10	10	0,5	45°
GF-1/2-2	G1/2	G1/2	171	39	25,5	17,5	49,5	112	3	10	10	0,5	45°

Referencias

Conexión neumática		Caudal nominal normal qnN con 6 bar → 5 bar		Peso [g]	Nº art.	Tipo
1	2	1.1 → 2.1 [l/min]	1.2 → 2.2 [l/min]			
G1/8	G1/8	720	1050	1770	539287	GF-1/8-2
G1/4	G1/4	1250	2020	2950	539288	GF-1/4-2
G1/2	G1/2	4440	7380	7380	539289	GF-1/2-2