









Racores de boquilla



Racores de boquilla





Cuadro general de los productos

FESTO

Diseño	Ejecución	Tipo	Conexión neumática 1				Conexión neumática 2		→ Página/ Internet
			Rosca M	Rosca G	Boquilla enchufable	Para diámetro exterior del tubo flexible [mm]	Boquilla enchufable	Para diámetro exterior del tubo flexible [mm]	
Forma recta	Racores de boquilla con rosca y hexágono exteriores								
		N	M5	-	-	-	PK-3 PK-4	-	5
	Racores de boquilla con rosca y hexágono exteriores								
		CN	M3 M5 - - -	- G1/8 G1/4 G3/8	-	-	-	3, 4 3, 4, 6 4, 6, 8 6, 8 8	6
	Racores de boquilla con rosca y hexágono exteriores; ejecución en acero inoxidable								
		CRCN	M5 - - -	- G1/8 G1/4 G3/8	-	-	-	3, 4, 6 4, 6, 8 6, 8 8	7
	Pasamuros con rosca para boquillas enchufables								
		SCN	-	-	-	3 4 6 8	-	-	8
	Racores de empalme con boquilla de un diente								
		RTU	-	-	PK-2 PK-3 PK-4 PK-6	-	PK-2 PK-2, PK-3, PK-4 PK-4, PK-6 PK-6	-	9
En forma de L	Racor acodado con resalte con rosca exterior; orientable en 360°								
		LCN	M3 M5 - - -	- G1/8 G1/4 G3/8	-	-	-	3, 4 3, 4, 6 4, 6, 8 6, 8 8	10
	Racor acodado con resalte con rosca exterior; cuerpo prolongado y orientable 360°								
		LCNH	M5 - - -	- G1/8 G1/4 G3/8	-	-	-	3, 4, 6 4, 6, 8 6, 8 8	12
	Boquilla acodada con resalte								
	L-PK	-	-	PK-2 PK-3 PK-4 PK-6	-	-	-	14	

Racores de boquilla

Cuadro general de los productos

Diseño	Ejecución	Tipo	Conexión neumática 1				Conexión neumática, 2		→ Página/ Internet	
			Rosca M	Rosca G	Boquilla enchufable	Para diámetro exterior del tubo flexible [mm]	Boquilla enchufable	Para diámetro exterior del tubo flexible [mm]		
En forma en T		Racor en T con boquilla con rosca exterior; orientable 360°								
		TCN	M3	–	–	–	–	–	3, 4	15
			M5	–					3, 4, 6	
			–	G1/8					4, 6, 8	
			–	G1/4					6, 8	
	–		G3/8	8						
	Racor de empalme con boquilla de un diente									
		T-PK	–	–	PK-2	–	–	–	16	
			–	–	PK-3	–	–			
			–	–	PK-4	–	–			
–			–	PK-6	–	–				
En forma de Y		Racor en Y con boquilla de un diente								
		Y-PK	–	–	PK-2	–	–	–	17	
			–	–	PK-3	–	–			
			–	–	PK-4	–	–			
			–	–	PK-6	–	–			
Distribuidor en T con boquilla enchufable		FCN	–	–	–	3	–	3, 4	18	
			–	–	–	4	–	4, 6		
			–	–	–	6	–	6, 8		
			–	–	–	8	–	8		
			–	–	–	–	–	–		–

Montaje / desmontaje de tubos flexibles

Montaje:

1. Engarzar el tubo flexible lo más cerca posible del extremo del tubo.
2. A la vez que se introduce el tubo flexible, girarlo sobre el eje de la boquilla (aprox 90°).

Desmontaje:

1. Cortar el tubo flexible con un cuchillo por detrás del borde de estanquidad y sujeción.
Hay que prestar atención a que no se dañe la boquilla enchufable en el borde de estanquidad y de sujeción.
2. Retirar el tubo flexible.

Posibles accesorios auxiliares



Herramienta de montaje ZMS-PK-3/4

- Internet: zms
 Útil de desmontaje ZDS-PK-3,
 ZDS-PK-4
 → Internet: zds

Boquillas C-P/N-P para abrazaderas de tubos

Cuadro general de los productos

FESTO

Diseño	Ejecución	Tipo	Conexión neumática D1			Conexión neumática D2	→ Página/ Internet
			Rosca G	Rosca R	Rosca NPT	Boquilla enchufable	
Boquilla de rosca interior							
	C-...-P		G1/8	-	-	PK-6	19
			G1/4	-	-	PK-6, PK-9	
			G3/8	-	-	PK-6, PK-9	
			G1/2	-	-	PK-13	
Boquilla rosca interior con anillo de junta (ejecución en aluminio y latón)							
	N-...-P N-...-MS		G1/8	-	-	PK-6	20
			G1/4	-	-	PK-6, PK-9	
			G3/8	-	-	PK-6, PK-9, PK-13	
			G1/2	-	-	PK-9, PK-13	
			G3/4	-	-	PK-13, PK-19	
			-	R1	-	PK-19	
			-	-	NPT3/4-14	PK-19	
-	-	NPT1-11 1/2	PK-19				
Abrazadera para tubos, según DIN 3017							
	SK						22

Racores de boquilla N/CN

Hoja de datos

Racor de boquilla N

Con rosca y hexágono exteriores

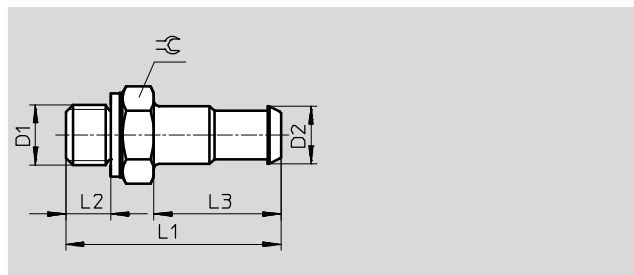

Especificaciones técnicas generales	
Tipo de junta del eje atornillable	Anillo de junta

Condiciones de funcionamiento y del entorno	
Fluido de trabajo	Aire comprimido según ISO 8573-1:2010 [7:-:-]
Nota sobre el fluido de trabajo/mando	Admite aire comprimido lubricado (lo cual requiere seguir utilizando aire lubricado)

Materiales	
Cuerpo	Latón

Dimensiones y referencias											
Conexión neumática		Diámetro nominal [mm]	D2	L1	L2	L3	≅	Peso/ unidad [g]	Nº art.	Tipo	PE ¹⁾
D1											
Rosca métrica con anillo de junta											
M5	PK-3	2,5	3,6	16	3,5	8,5	7	1	4446	N-M5-PK-3	10
	PK-4	2,5	4,8	18	3,5	10,5	7	2	4902	N-M5-PK-4	10

1) Unidades por embalaje

Racores de boquilla N/CN

Hoja de datos

FESTO

Racor de boquilla CN

Con rosca y hexágono exteriores

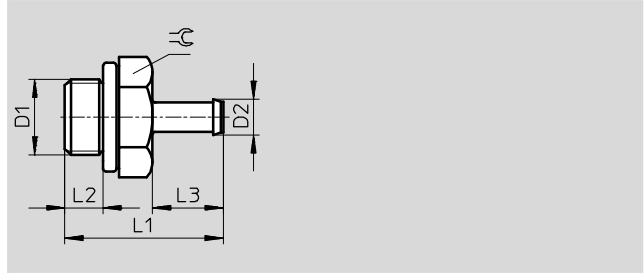

Especificaciones técnicas generales	
Tipo de junta del eje atornillable	Anillo de junta

Condiciones de funcionamiento y del entorno	
Presión de funcionamiento [bar]	-0,95 ... +10
Fluido de trabajo	Aire comprimido según ISO 8573-1:2010 [7:-:-]
Nota sobre el fluido de trabajo/mando	Admite aire comprimido lubricado (lo cual requiere seguir utilizando aire lubricado)
Temperatura ambiente [°C]	0 ... +60
Clase de resistencia a la corrosión ¹⁾	2

- 1) Clase de resistencia a la corrosión CRC 2 según norma de Festo FN 940070
Componentes con moderado riesgo de corrosión. Aplicación en interiores en caso de condensación. Piezas exteriores visibles con características esencialmente decorativas en la superficie que están en contacto directo con atmósferas habituales en entornos industriales.

Materiales			
Conexión neumática 1	Rosca exterior M3	Rosca exterior M5	Rosca exterior G1/8/G1/4/G3/8
Cuerpo	Acero de aleación fina	Acero	Aluminio
Nota sobre el material	Conformidad con la directiva 2002/95/CE (RoHS)		

Dimensiones y referencias										
Conexión neumática		Diámetro nominal [mm]	D2	L1	L2	L3	⌀	Nº art.	Tipo	PE ¹⁾
Rosca exterior	Para tubo de diámetro exterior [mm]									
Rosca M con anillo de junta										
M3	3	1,5	2,6	10	3	5	4,5	15871	CN-M3-PK-2	10
	4	1,5	3,4	11	3	6	4,5	15872	CN-M3-PK-3	10
M5	3	1,5	2,95	13,8	3,8	6	7	19521	CN-M5-PK-2	10
	4	2,5	3,6	17,5	3,8	9,7	7	12255	CN-M5-PK-3	10
	6	2,5	4,8	19,5	3,8	11,7	7	12256	CN-M5-PK-4	10
Rosca G con anillo de junta										
G1/8	4	2,5	3,6	20,2	4,9	9,7	13	11944	CN-1/8-PK-3	10
	6	3,2	4,8	22,2	4,9	11,7	13	11945	CN-1/8-PK-4	10
	8	5,3	7	24,5	4,9	14	13	11946	CN-1/8-PK-6	10
G1/4	6	3,2	4,8	24,7	5,8	11,7	17	11947	CN-1/4-PK-4	10
	8	5,3	7	27	5,8	14	17	11948	CN-1/4-PK-6	10
G3/8	8	5,3	7	28	6,8	14	19	11949	CN-3/8-PK-6	10

- 1) Unidades por embalaje

Racores de boquilla N/CN

Hoja de datos

Racor de boquilla CRCN

Ejecución en acero inoxidable
Con rosca y hexágono exteriores

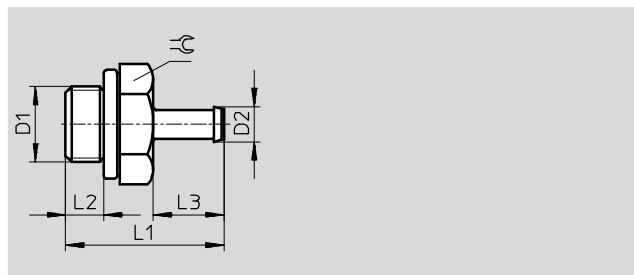

Especificaciones técnicas generales

Tipo de junta del eje atornillable	Anillo de junta
------------------------------------	-----------------

Condiciones de funcionamiento y del entorno

Presión de funcionamiento [bar] en todo el margen de temperatura	-0,95 ... +10
Fluido de trabajo	Aire comprimido según ISO 8573-1:2010 [7:-:-]
Nota sobre el fluido de trabajo/mando	Admite aire comprimido lubricado (lo cual requiere seguir utilizando aire lubricado)
Temperatura ambiente [°C]	0 ... +60
Clase de resistencia a la corrosión ¹⁾	2
Apropiado para el contacto con alimentos ²⁾	Consultar información ampliada sobre el material

1) Clase de resistencia a la corrosión CRC 2 según norma de Festo FN 940070

Componentes con moderado riesgo de corrosión. Aplicación en interiores en caso de condensación. Piezas exteriores visibles con características esencialmente decorativas en la superficie que están en contacto directo con atmósferas habituales en entornos industriales.

2) Más información www.festo.com/sp → Certificates.

Materiales

Tipo	CRCN-M5	CRCN-1/8	CRCN-1/4	CRCN-3/8
Cuerpo	Acero inoxidable de aleación fina			
Junta para roscas	Acero inoxidable de aleación fina, NBR	Reforzado con PA, TPE-U(PU)		
Nota sobre el material	Conformidad con la directiva 2002/95/CE (RoHS)			

Dimensiones y referencias

Conexión neumática		Diámetro nominal	D2	L1	L2	L3	≡	Peso/ unidad [g]	Nº art.	Tipo	PE ¹⁾
Rosca exterior	Para tubo de diámetro exterior [mm]	[mm]									
Rosca M con anillo de junta											
M5	3	1,5	2,95	13,8	3,8	6	7	1,8	30985	CRCN-M5-PK-2	10
	4	2,5	3,6	17,5	3,8	9,7	7	1,74	13967	CRCN-M5-PK-3	10
	6	2,5	4,8	19,5	3,8	11,7	7	2,58	13968	CRCN-M5-PK-4	10
Rosca G con anillo de junta											
G1/8	4	2,5	3,6	20,2	4,9	9,7	13	7,52	13969	CRCN-1/8-PK-3	10
	6	3,2	4,8	22,2	4,9	11,7	13	7,86	13970	CRCN-1/8-PK-4	10
	8	5,3	7	24,5	4,9	14	13	7,5	13971	CRCN-1/8-PK-6	10
G1/4	6	3,2	4,8	24,7	5,8	11,7	17	17,73	13972	CRCN-1/4-PK-4	1
	8	5,3	7	27	5,8	14	17	16,5	13973	CRCN-1/4-PK-6	1
G3/8	8	5,3	7	28	6,8	14	19	23,7	13974	CRCN-3/8-PK-6	1

1) Unidades por embalaje

Racores de boquilla N/CN

Hoja de datos

FESTO

Racor de boquilla pasamuros SCN

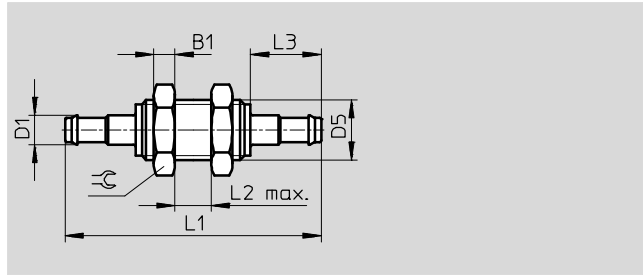

Condiciones de funcionamiento y del entorno	
Presión de funcionamiento [bar]	-0,95 ... +10
Fluido de trabajo	Aire comprimido según ISO 8573-1:2010 [7:-:-]
Nota sobre el fluido de trabajo/mando	Admite aire comprimido lubricado (lo cual requiere seguir utilizando aire lubricado)
Temperatura ambiente [°C]	0 ... +60
Clase de resistencia a la corrosión ¹⁾	2

1) Clase de resistencia a la corrosión CRC 2 según norma de Festo FN 940070
Componentes con moderado riesgo de corrosión. Aplicación en interiores en caso de condensación. Piezas exteriores visibles con características esencialmente decorativas en la superficie que están en contacto directo con atmósferas habituales en entornos industriales.

Materiales	
Cuerpo	Aluminio
Tuerca	Acero galvanizado
Nota sobre el material	Conformidad con la directiva 2002/95/CE (RoHS)

Dimensiones y referencias												
Conexión neumática Para tubo de diámetro exterior [mm]	Diámetro nominal [mm]	B1	D1	D5	L1	L2	L3	≅	Peso/ unidad [g]	Nº art.	Tipo	PE ¹⁾
3	1,5	2,2	2,95	M4	23,4	6	6	7	1	19528	SCN-PK-2	10
4	1,9	3,2	3,6	M6x0,75	35,3	8	9,7	10	4	11972	SCN-PK-3	10
6	2,8	3,5	4,8	M10x1	42,4	10	11,7	13	7	11973	SCN-PK-4	10
8	4,8	4	7	M12x1	48	10	14	17	10	11974	SCN-PK-6	10

1) Unidades por embalaje

Racores de boquilla N/CN

Hoja de datos

Racor de empalme RTU

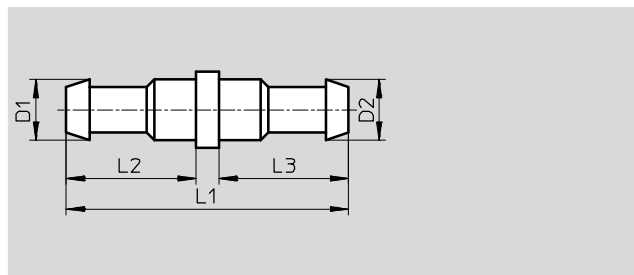

Condiciones de funcionamiento y del entorno	
Fluido de trabajo	Aire comprimido según ISO 8573-1:2010 [7:-:-]
Nota sobre el fluido de trabajo/mando	Admite aire comprimido lubricado (lo cual requiere seguir utilizando aire lubricado)

Materiales	
Cuerpo	Latón
Nota sobre el material	Conformidad con la directiva 2002/95/CE (RoHS)

Dimensiones y referencias											
Conexión neumática		Diámetro nominal [mm]	D1	D2	L1	L2	L3	Peso/ unidad [g]	Nº art.	Tipo	PE ¹⁾
PK-2	PK-2	1,5	2,95	2,95	14	6	6	1	19541	RTU-PK-2/2-B	10
PK-3	PK-2	1,5	3,6	2,95	17,7	9,7	6	1	19542	RTU-PK-3/2	10
	PK-3	2,5	3,6	3,6	19	8,5	8,5	1	4805	RTU-PK-3/3	10
	PK-4	2,5	3,6	4,8	20	8,5	10,5	2	4499	RTU-PK-3/4	10
PK-4	PK-4	3,4	4,8	4,8	23	10,5	10,5	2	4806	RTU-PK-4/4	10
	PK-6	3,4	4,8	7	25,5	10,5	13	2	7604	RTU-PK-4/6	10
PK-6	PK-6	5,3	7	7	28	13	13	3	7605	RTU-PK-6/6	10

1) Unidades por embalaje

Racores de boquilla N/CN

Hoja de datos

FESTO

Racor en L de boquilla LCN

con rosca exterior

Orientable 360°

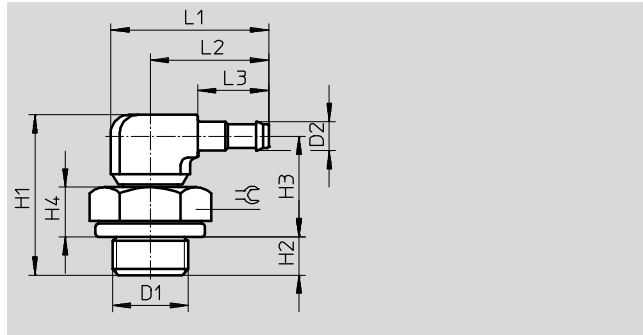

Especificaciones técnicas generales	
Tipo de junta del eje atornillable	Anillo de junta

Condiciones de funcionamiento y del entorno	
Presión de funcionamiento [bar]	-0,95 ... +10
Fluido de trabajo	Aire comprimido según ISO 8573-1:2010 [7:-:-]
Nota sobre el fluido de trabajo/mando	Admite aire comprimido lubricado (lo cual requiere seguir utilizando aire lubricado)
Temperatura ambiente [°C]	0 ... +60
Clase de resistencia a la corrosión ¹⁾	2

1) Clase de resistencia a la corrosión CRC 2 según norma de Festo FN 940070
Componentes con moderado riesgo de corrosión. Aplicación en interiores en caso de condensación. Piezas exteriores visibles con características esencialmente decorativas en la superficie que están en contacto directo con atmósferas habituales en entornos industriales.

Materiales			
Conexión neumática 1	Rosca exterior M3	Rosca exterior M5	Rosca exterior G1/8/G1/4/G3/8
Cuerpo	Acero de aleación fina	Acero	Aluminio
	Fundición inyectada de cinc		
Nota sobre el material	Conformidad con la directiva 2002/95/CE (RoHS)		

Dimensiones										
Conexión neumática		D2	H1	H2	H3	H4	L1	L2	L3	⌀
Rosca exterior	Para tubo de diámetro exterior D1 [mm]									
Rosca M con anillo de junta										
M3	3	2,95	14	2,8	9,2	3,0	12,2	9,6	6	4,5
	4	3,6	15,2	2,8	9,8	3,0	15,9	13,3	9,7	4,5
M5	3	2,95	16	3,8	10,2	4,0	12,2	9,6	6	7
	4	3,6	20,1	3,8	13,7	4,0	18,7	14,7	9,7	7
	6	4,8	21,4	3,8	13,9	4,0	20,7	16,7	11,7	7
Rosca G con anillo de junta										
G1/8	4	3,6	21,2	4,9	13,7	5,6	24	17,5	9,7	13
	6	4,8	22,55	4,9	14,15	5,6	26	19,5	11,7	13
	8	7	24,45	4,9	15,15	5,6	28,5	22	14,2	13
G1/4	6	4,8	25,05	5,8	15,75	7,2	26	19,5	11,7	17
	8	7	26,95	5,8	16,75	7,2	28,5	22	14,2	17
G3/8	8	7	27,95	6,8	16,75	7,2	28,5	22	14,2	19

Racores de boquilla N/CN

Hoja de datos

Referencias						
Conexión neumática		Diámetro nominal	Peso/ unidad	Nº art.	Tipo	PE ¹⁾
Rosca exterior	Para tubo de diámetro exterior					
D1	[mm]	[mm]	[g]			
Rosca M con anillo de junta						
M3	3	1,3	2	30491	LCN-M3-PK-2-B	10
	4	2,0	2	30982	LCN-M3-PK-3	10
M5	3	1,3	4	19523	LCN-M5-PK-2	10
	4	2,0	5	12257	LCN-M5-PK-3	10
	6	2,9	6	12258	LCN-M5-PK-4	10
Rosca G con anillo de junta						
G ¹ / ₈	4	2,0	9	11955	LCN- ¹ / ₈ -PK-3	10
	6	2,9	10	11956	LCN- ¹ / ₈ -PK-4	10
	8	4,9	11	11957	LCN- ¹ / ₈ -PK-6	10
G ¹ / ₄	6	2,9	13	12958	LCN- ¹ / ₄ -PK-4	10
	8	4,9	15	12959	LCN- ¹ / ₄ -PK-6	10
G ³ / ₈	8	4,9	20	12960	LCN- ³ / ₈ -PK-6	10

1) Unidades por embalaje

Racores de boquilla N/CN

Hoja de datos

FESTO

Racor acodado con resalte LCNH

con rosca exterior

Orientable 360°

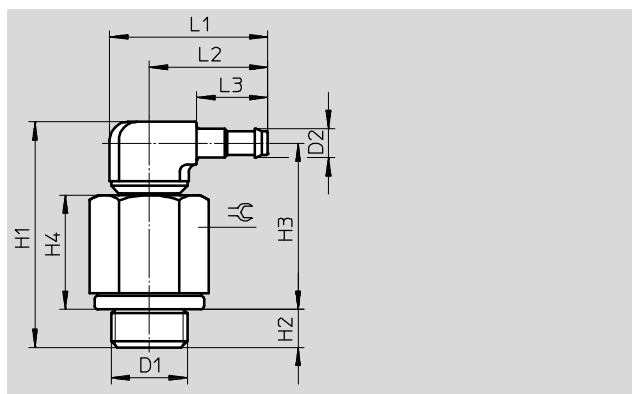

Especificaciones técnicas generales

Tipo de junta del eje atornillable	Anillo de junta
------------------------------------	-----------------

Condiciones de funcionamiento y del entorno

Presión de funcionamiento [bar]	-0,95 ... +10
Fluido de trabajo	Aire comprimido según ISO 8573-1:2010 [7:-:-]
Nota sobre el fluido de trabajo/mando	Admite aire comprimido lubricado (lo cual requiere seguir utilizando aire lubricado)
Temperatura ambiente [°C]	0 ... +60
Clase de resistencia a la corrosión ¹⁾	2

1) Clase de resistencia a la corrosión CRC 2 según norma de Festo FN 940070

Componentes con moderado riesgo de corrosión. Aplicación en interiores en caso de condensación. Piezas exteriores visibles con características esencialmente decorativas en la superficie que están en contacto directo con atmósferas habituales en entornos industriales.

Materiales

Conexión neumática 1	Rosca exterior M5	Rosca exterior G1/8/G1/4/G3/8
Cuerpo	Acero	Aluminio
	Fundición inyectada de cinc	
Nota sobre el material	Conformidad con la directiva 2002/95/CE (RoHS)	

Dimensiones

Conexión neumática		D2	H1	H2	H3	H4	L1	L2	L3	☞
Rosca exterior	Para tubo de diámetro exterior									
D1	[mm]									
Rosca M con anillo de junta										
M5	3	2,95	26,9	3,8	21,1	14,9	12,2	9,6	6	7
	4	3,6	28,7	3,8	22,3	12,6	18,7	14,7	9,7	7
	6	4,8	30,2	3,8	22,9	12,6	20,7	16,7	11,7	7
Rosca G con anillo de junta										
G1/8	4	3,6	31,8	4,9	24,3	16,2	24	17,5	9,7	13
	6	4,8	33,15	4,9	24,75	16,2	26	19,5	11,7	13
	8	7	35,05	4,9	25,75	16,2	28,5	22	14,2	13
G1/4	6	4,8	35,65	5,8	26,35	17,8	26	19,5	11,7	17
	8	7	37,55	5,8	27,35	17,8	28,5	22	14,2	17
G3/8	8	7	38,55	6,8	27,35	17,8	28,5	22	14,2	19

Racores de boquilla N/CN

Hoja de datos

Referencias						
Conexión neumática		Diámetro nominal	Peso/ unidad	Nº art.	Tipo	PE ¹⁾
Rosca exterior	Para tubo de diámetro exterior					
D1	[mm]	[mm]	[g]			
Rosca M con anillo de junta						
M5	3	1,3	8	35982	LCNH-M5-PK-2	10
	4	2,0	9	35983	LCNH-M5-PK-3	10
	6	2,9	10	35984	LCNH-M5-PK-4	10
Rosca G con anillo de junta						
G ¹ / ₈	4	2,0	13	35985	LCNH- ¹ / ₈ -PK-3	10
	6	2,9	14	35986	LCNH- ¹ / ₈ -PK-4	10
	8	4,9	16	35987	LCNH- ¹ / ₈ -PK-6	10
G ¹ / ₄	6	2,9	21	35988	LCNH- ¹ / ₄ -PK-4	10
	8	4,9	22	35989	LCNH- ¹ / ₄ -PK-6	10
G ³ / ₈	8	4,9	29	35990	LCNH- ³ / ₈ -PK-6	10

1) Unidades por embalaje

Racores de boquilla N/CN

Hoja de datos

FESTO

Boquilla acodada con resalte L-PK

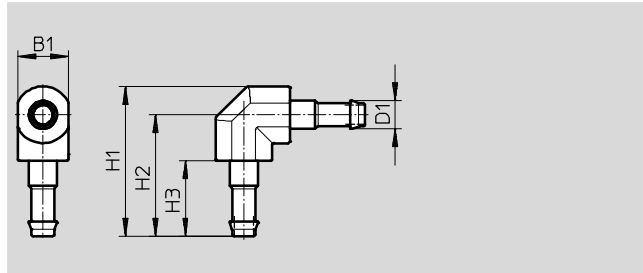

Condiciones de funcionamiento y del entorno	
Fluido de trabajo	Aire comprimido según ISO 8573-1:2010 [7:-:-]
Nota sobre el fluido de trabajo/mando	Admite aire comprimido lubricado (lo cual requiere seguir utilizando aire lubricado)

Materiales	
Cuerpo	Latón, POM
Nota sobre el material	Conformidad con la directiva 2002/95/CE (RoHS)

Dimensiones y referencias										
Conexión neumática	Diámetro nominal [mm]	B1	D1	H1	H2	H3	Peso/ unidad [g]	Nº art.	Tipo	PE ¹⁾
PK-2	1,5	4	2,95	12,2	10,2	6	1	19539	L-PK-2	10
PK-3	2,5	6,5	3,6	19,25	15,6	9,7	1	7473	L-PK-3	10
PK-4	3,4	7,8	4,8	23,1	18,7	11,7	2	9584	L-PK-4	10
PK-6	5,3	10,4	7	31,5	26,3	14	7	150012	L-PK-6	10

1) Unidades por embalaje

Racores de boquilla N/CN

Hoja de datos

Racor en T con boquilla TCN
con rosca exterior
Orientable 360°

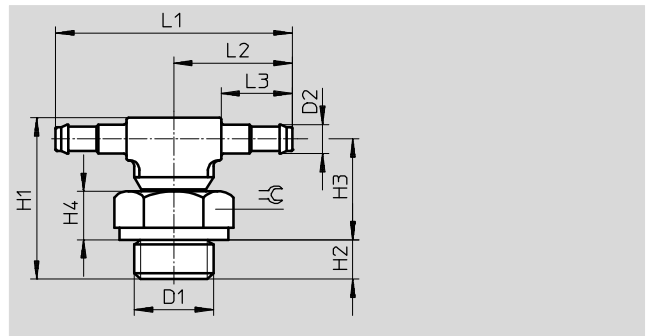

Especificaciones técnicas generales	
Tipo de junta del eje atornillable	Anillo de junta

Condiciones de funcionamiento y del entorno	
Presión de funcionamiento [bar]	-0,95 ... +10
Fluido de trabajo	Aire comprimido según ISO 8573-1:2010 [7:-:-]
Nota sobre el fluido de trabajo/mando	Admite aire comprimido lubricado (lo cual requiere seguir utilizando aire lubricado)
Temperatura ambiente [°C]	0 ... +60
Clase de resistencia a la corrosión ¹⁾	2

1) Clase de resistencia a la corrosión CRC 2 según norma de Festo FN 940070
Componentes con moderado riesgo de corrosión. Aplicación en interiores en caso de condensación. Piezas exteriores visibles con características esencialmente decorativas en la superficie que están en contacto directo con atmósferas habituales en entornos industriales.

Materiales			
Conexión neumática 1	Rosca exterior M3	Rosca exterior M5	Rosca exterior G1/8/G1/4/G3/8
Cuerpo	Acero de aleación fina	Acero	Aluminio
	Fundición inyectada de cinc		
Nota sobre el material	Conformidad con la directiva 2002/95/CE (RoHS)		

Dimensiones y referencias															
Conexión neumática		Diámetro nominal	D2	H1	H2	H3	H4	L1	L2	L3	⊕	Nº art.	Tipo	PE ¹⁾	
Rosca exterior	Para tubo de diámetro exterior	D1	[mm]	[mm]	[mm]	[mm]	[mm]	[mm]	[mm]	[mm]	[mm]				
Rosca M con anillo de junta															
M3	3		1,3	2,95	14	2,8	9,2	3,0	19,2	9,6	6	4,5	30492	TCN-M3-PK-2	10
	4		2,0	3,6	15,2	2,8	9,8	3,0	26,6	13,3	9,7	4,5	30983	TCN-M3-PK-3	10
M5	3		1,3	2,95	16	3,8	10,2	4,0	19,2	9,6	6	7	19525	TCN-M5-PK-2	10
	4		2,0	3,6	20,1	3,8	13,7	4,0	29,4	14,7	9,7	7	12259	TCN-M5-PK-3	10
	6		2,9	4,8	18,1	3,8	14,3	4,0	33,4	16,7	11,7	7	12432	TCN-M5-PK-4	10
Rosca G con anillo de junta															
G1/8	4		2,0	3,6	21,2	4,9	13,7	5,6	35	17,5	9,7	13	11961	TCN-1/8-PK-3	10
	6		2,9	4,8	22,55	4,9	14,15	5,6	39	19,5	11,7	13	11962	TCN-1/8-PK-4	10
	8		4,9	7	24,45	4,9	15,15	5,6	44	22	14,2	13	11963	TCN-1/8-PK-6	10
G1/4	6		2,9	4,8	25,05	5,8	15,75	7,2	39	19,5	11,7	17	11964	TCN-1/4-PK-4	10
	8		4,9	7	26,95	5,8	16,75	7,2	44	22	14,2	17	11965	TCN-1/4-PK-6	10
G3/8	8		4,9	7	27,95	6,8	16,75	7,2	44	22	14,2	19	11966	TCN-3/8-PK-6	10

1) Unidades por embalaje

Racores de boquilla N/CN

Hoja de datos

FESTO

Unión en T con boquilla T-PK

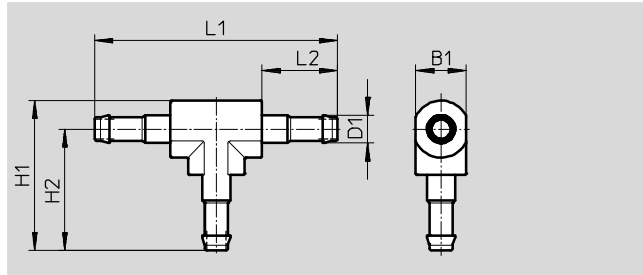

Condiciones de funcionamiento y del entorno	
Fluido de trabajo	Aire comprimido según ISO 8573-1:2010 [7:-:-]
Nota sobre el fluido de trabajo/mando	Admite aire comprimido lubricado (lo cual requiere seguir utilizando aire lubricado)

Materiales	
Cuerpo	Latón, POM
Nota sobre el material	Conformidad con la directiva 2002/95/CE (RoHS)

Dimensiones y referencias											
Conexión neumática	Diámetro nominal [mm]	B1	D1	H1	H2	L1	L2	Peso/ unidad [g]	Nº art.	Tipo	PE ¹⁾
PK-2	1,5	4	2,95	12,2	10,2	20,4	6	1	30919	T-PK-2	10
PK-3	2,5	6,5	3,6	19,25	15,6	31,2	9,7	2	7267	T-PK-3	10
PK-4	3,4	7,8	4,8	23	18,7	37,4	11,7	3	9585	T-PK-4	10
PK-6	5,3	10,4	7	31,5	26,3	52,6	14	11	150015	T-PK-6	10

1) Unidades por embalaje

Racores de boquilla N/CN

Hoja de datos

FESTO

Boquilla en Y Y-PK

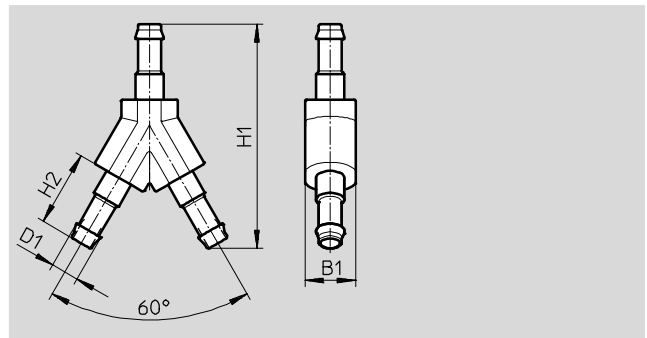

Condiciones de funcionamiento y del entorno

Fluido de trabajo	Aire comprimido según ISO 8573-1:2010 [7:-:-]
Nota sobre el fluido de trabajo/mando	Admite aire comprimido lubricado (lo cual requiere seguir utilizando aire lubricado)

Materiales

Cuerpo	Latón, POM
Nota sobre el material	Conformidad con la directiva 2002/95/CE (RoHS)

Dimensiones y referencias

Conexión neumática	Diámetro nominal [mm]	B1	D1	H1	H2	Peso/ unidad [g]	Nº art.	Tipo	PE ¹⁾
PK-2	1,5	4	2,95	18	6	1	19540	Y-PK-2	10
PK-3	2,5	6,5	3,6	28,8	9,7	2	7269	Y-PK-3	10
PK-4	3,4	7,8	4,8	34,5	11,7	3	9586	Y-PK-4	10
PK-6	5,3	10,4	7	49,2	14	12	150013	Y-PK-6	10

1) Unidades por embalaje

Racores de boquilla N/CN

Hoja de datos

FESTO

Distribuidor en T FCN

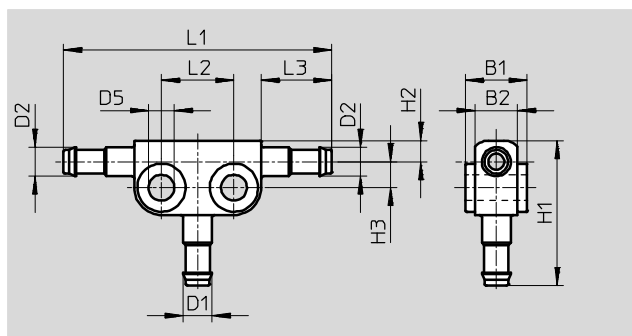

Condiciones de funcionamiento y del entorno	
Presión de funcionamiento [bar]	-0,95 ... +10
Fluido de trabajo	Aire comprimido según ISO 8573-1:2010 [7:-:-]
Nota sobre el fluido de trabajo/mando	Admite aire comprimido lubricado (lo cual requiere seguir utilizando aire lubricado)
Temperatura ambiente [°C]	0 ... +60
Clase de resistencia a la corrosión ¹⁾	2

1) Clase de resistencia a la corrosión CRC 2 según norma de Festo FN 940070

Componentes con moderado riesgo de corrosión. Aplicación en interiores en caso de condensación. Piezas exteriores visibles con características esencialmente decorativas en la superficie que están en contacto directo con atmósferas habituales en entornos industriales.

Materiales	
Cuerpo	Fundición inyectada de cinc
Nota sobre el material	Conformidad con la directiva 2002/95/CE (RoHS)

Dimensiones												
Conexión neumática		B1	B2	D1	D2	D5	H1	H2	H3	L1	L2	L3
Para tubo de diámetro exterior												
1 [mm]	2 [mm]											
3	3	6	4	2,95	2,95	3,2	15,7	3,1	2,6	28	8	6
	4	8,4	5,2	2,95	3,6	4,3	17,9	3,5	3,9	38,4	10	9,7
4	4	8,4	5,2	3,6	3,6	4,3	21,6	3,5	3,9	38,4	10	9,7
	6	10,2	7	3,6	4,8	4,3	22	3,5	4,3	44,4	12	11,7
6	6	10,2	7	4,8	4,8	4,3	24	3,5	4,3	44,4	12	11,7
	8	12	8,8	4,8	7	4,3	25,9	4,4	5,3	49,4	12	14,2
8	8	12	8,8	7	7	4,3	28,4	4,4	5,3	49,4	12	14,2

Referencias								
Conexión neumática		Diámetro nominal			Peso/	Nº art.	Tipo	PE ¹⁾
Para tubo de diámetro exterior		[mm]			unidad			
1 [mm]	2 [mm]				[g]			
3	3	1,3			5	19527	FCN-3-PK-2-B	10
	4	1,3			8	31314	FCN-3-PK-3/2	10
4	4	2			8	14768	FCN-3-PK-3	10
	6	2			12	31315	FCN-3-PK-4/3	10
6	6	2,9			12	14769	FCN-3-PK-4	10
	8	2,9			16	31316	FCN-3-PK-6/4	10
8	8	4,9			16	14770	FCN-3-PK-6	10

1) Unidades por embalaje

Boquillas C-P/N-P para abrazaderas de tubos

Hoja de datos

Boquilla rosca interiorC-...-P

El tubo flexible de material plástico se inserta y, a continuación, se fija con una abrazadera para tubos SK.

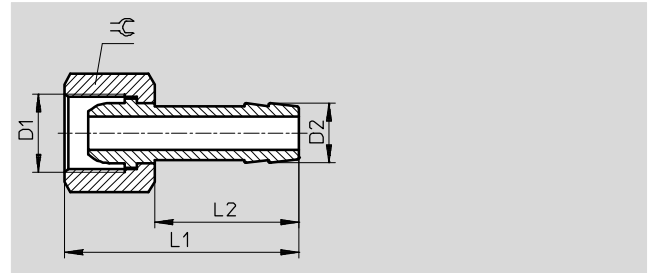

Condiciones de funcionamiento y del entorno	
Fluido de trabajo	Aire comprimido según ISO 8573-1:2010 [7:-:-]
Nota sobre el fluido de trabajo/mando	Admite aire comprimido lubricado (lo cual requiere seguir utilizando aire lubricado)

Materiales	
Cuerpo	Latón

Dimensiones y referencias										
Conexión neumática		Diámetro nominal [mm]	D2	L1	L2	≡	Peso/ unidad [g]	Nº art.	Tipo	PE ¹⁾
D1										
Rosca G										
G1/8	PK-6	4	7	36	24	13	18	2021	C-1/8-P-6	10
G1/4	PK-6	4,5	7	39	24	17	28	2022	C-1/4-P-6	10
	PK-9	5,5	10	39	24	17	34	2023	C-1/4-P-9	10
G3/8	PK-6	4,5	7	39	24	19	31	2024	C-3/8-P-6	1
	PK-9	6,5	10	39	24	19	34	2025	C-3/8-P-9	1
G1/2	PK-13	11	14,8	50	30	24	64	2026	C-1/2-P-13	1

1) Unidades por embalaje

Boquillas C-P/N-P para abrazaderas de tubos

Hoja de datos

FESTO

Boquilla rosca interiorN-...-P

Ejecución en aluminio

El tubo flexible de material plástico se inserta y, a continuación, se fija con una abrazadera para tubos SK.

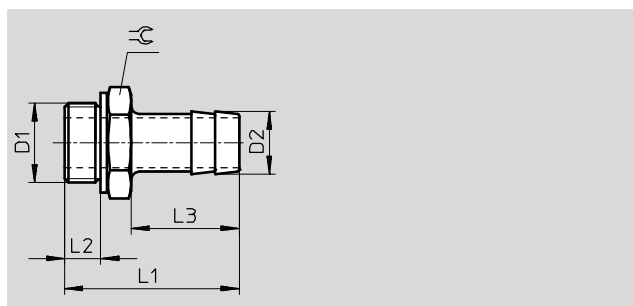

Especificaciones técnicas generales

Tipo de junta del eje atornillable	Anillo de junta OK (solo rosca G)
------------------------------------	-----------------------------------

Condiciones de funcionamiento y del entorno

Presión de funcionamiento [bar] en todo el margen de temperatura	-0,95 ... +16
Fluido de trabajo	Aire comprimido según ISO 8573-1:2010 [7:-:-]
Nota sobre el fluido de trabajo/mando	Admite aire comprimido lubricado (lo cual requiere seguir utilizando aire lubricado)
Clase de resistencia a la corrosión ¹⁾	2

1) Clase de resistencia a la corrosión CRC 2 según norma de Festo FN 940070

Componentes con moderado riesgo de corrosión. Aplicación en interiores en caso de condensación. Piezas exteriores visibles con características esencialmente decorativas en la superficie que están en contacto directo con atmósferas habituales en entornos industriales.

Materiales

Cuerpo	Aluminio anodizado azul
Nota sobre el material	Conformidad con la directiva 2002/95/CE (RoHS)

Dimensiones y referencias

Conexión neumática		Diámetro nominal	D2	L1	L2	L3	≡	Nº art.	Tipo	PE ¹⁾
D1		[mm]								
Rosca G con anillo de junta										
G1/8	PK-6	4,5	7	34,7	4,9	24,2	13	3605	N-1/8-P-6	10
G1/4	PK-6	4,5	7	37,1	5,8	24,1	17	3606	N-1/4-P-6	10
	PK-9	6,5	10	37,1	5,8	24,1	17	3607	N-1/4-P-9	10
G3/8	PK-6	4,5	7	38,1	6,8	24,1	19	3608	N-3/8-P-6	10
	PK-9	7,6	10	38,1	6,8	24,1	19	3609	N-3/8-P-9	10
	PK-13	11	14,8	45,4	6,8	30	19	36160	N-3/8-P-13	1
G1/2	PK-9	8	10,3	39,5	8,15	24	24	3610	N-1/2-P-9	1
	PK-13	11	14,8	45,5	8,15	30	24	3611	N-1/2-P-13	1
G3/4	PK-13	11	14,8	50	9,05	30	32	3612	N-3/4-P-13	1
	PK-19	16,5	20,8	56	9,05	36	32	3613	N-3/4-P-19	1
Rosca R										
R1	PK-19	16,5	20,8	68,6	-	36	34	572260	N-1-P-19	1
Rosca NPT										
NPT3/4-14	PK-19	16,5	20,8	66,68	-	36	30,17	564848	N-3/4-P-19-NPT	1
NPT1-111/2	PK-19	16,5	20,8	74,0	-	36	34	572243	N-1-P-19-NPT	1

1) Unidades por embalaje

Boquillas C-P/N-P para abrazaderas de tubos

Hoja de datos

Boquilla rosca interiorN-...-P-...-MS Ejecución en latón

El tubo flexible de material plástico se inserta y, a continuación, se fija con una abrazadera para tubos SK.

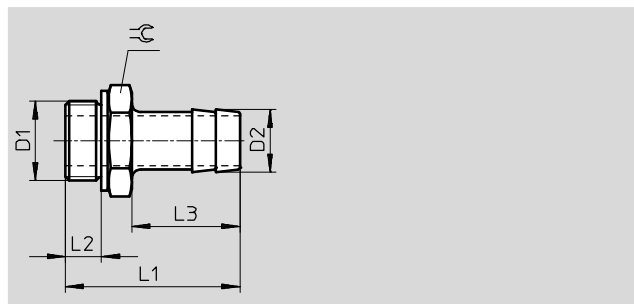

Especificaciones técnicas generales

Tipo de junta del eje atornillable	Anillo de junta OK
------------------------------------	--------------------

Condiciones de funcionamiento y del entorno

Presión de funcionamiento [bar] en todo el margen de temperatura	-0,95 ... +16
Fluido de trabajo	Aire comprimido según ISO 8573-1:2010 [7:-:-]
Nota sobre el fluido de trabajo/mando	Admite aire comprimido lubricado (lo cual requiere seguir utilizando aire lubricado)
Clase de resistencia a la corrosión ¹⁾	1

1) Clase de resistencia a la corrosión CRC 1 según norma de Festo FN 940070
Componentes con poco riesgo de corrosión. Aplicación en interiores secos, como la protección para el almacenamiento o el transporte. Relativo también a piezas cubiertas con una tapa en zonas interiores que no son visibles u otras piezas aisladas en la aplicación (p. ej., ejes de accionamiento).

Materiales

Cuerpo	Latón
Nota sobre el material	Conformidad con la directiva 2002/95/CE (RoHS)

Dimensiones y referencias

Conexión neumática		Diámetro nominal [mm]	D2	L1	L2	L3	≅	Nº art.	Tipo	PE ¹⁾
Rosca G con anillo de junta										
G1/8	PK-6	4,5	7	34,7	4,9	24,2	13	15630	N-1/8-P-6-MS	10
G1/4	PK-6	4,5	7	37,1	5,8	24,1	17	15631	N-1/4-P-6-MS	10
	PK-9	6,5	10	37,1	5,8	24,1	17	15632	N-1/4-P-9-MS	10
G3/8	PK-6	4,5	7	38,1	6,8	24,1	19	15633	N-3/8-P-6-MS	10
	PK-9	7,6	10	38,1	6,8	24,1	19	15634	N-3/8-P-9-MS	10
	PK-13	11	14,8	45,4	6,8	30	19	36161	N-3/8-P-13-MS	1
G1/2	PK-9	8	10,3	39,5	8,15	24	24	15635	N-1/2-P-9-MS	1
	PK-13	11	14,8	45,5	8,15	30	24	15636	N-1/2-P-13-MS	1
G3/4	PK-13	11	14,8	50	9,05	30	32	15637	N-3/4-P-13-MS	1
	PK-19	16,5	20,8	56	9,05	36	32	15638	N-3/4-P-19-MS	1

1) Unidades por embalaje

Abrazaderas para tubos SK

Hoja de datos

FESTO

Abrazadera para tubos SK
conforme DIN 3017

Las abrazaderas para los tubos flexibles están provistas de una rosca helicoidal. Ancho de 9 mm



Materiales	
Cuerpo	Acero

Referencias				
Diámetros de fijación [mm]	Peso/ unidad [g]	Nº art.	Tipo	PE ¹⁾
8 ... 16	7	9274	SK-8-16	10
16 ... 27	12	9275	SK-16-27	10
20 ... 32	13	9276	SK-20-32	10

1) Unidades por embalaje