

Přímočaré pohony DGC-HD, s vedením pro velké zátěže

FESTO



Přímočaré pohony DGC

hlavní údaje

FESTO

Všeobecné údaje

- nové provedení pro velké zátěže pro:
 - maximální zátěže a momenty díky vedení na paralelních kolejničích Duo
 - dlouhou životnost
- ideální jako základní pohon pro ploché portály a letmé pohony
- tento přímočarý pohon vyniká nejen technickými parametry, ale také vynikajícím poměrem cena/výkon
- lze využít prostorově nenáročné snímání poloh s čidly v profilové drážce
- velké množství kombinací s ostatními pohony

Variety vedení

kompaktní provedení DGC-K



- \varnothing pístu 18 ... 80 mm
- zdvih 1 ... 8 500 mm
- o 30 % štíhlejší než DGC-G
- malá pohyblivost se vlastní hmotnost
- symetrická konstrukce

základní provedení DGC-G



- \varnothing pístu 8 ... 63 mm
- zdvih 1 ... 8 500 mm
- vůle vedení = 0,2 mm
- pro malou zátěž
- charakteristika chodu při zatížení kroutícím momentem = střední

kluzné vedení DGC-GF



- \varnothing pístu 18 ... 63 mm
- zdvih 1 ... 8 500 mm
- vůle vedení = 0,05 mm
- pro malou a střední zátěž
- charakteristika chodu při zatížení kroutícím momentem = střední

vedení v kuličkových oběžných pouzdech DGC-KF



- \varnothing pístu 8 ... 63 mm
- zdvih 1 ... 8 500 mm
- vůle vedení = 0 mm
- pro střední a velkou zátěž
- přesná montážní poloha díky saním z ušlechtilé oceli
- charakteristika chodu při zatížení kroutícím momentem = velmi dobrá

vedení pro velké zátěže DGC-HD

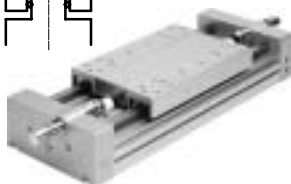

- \varnothing pístu 18, 25, 40 mm
- zdvih 10 ... 5 000 mm
- vůle vedení = 0 mm
- pro velké zátěže
- charakteristika chodu při zatížení kroutícím momentem = velmi dobrá

vodící jednotky DGC-FA



- bez pohonu
- \varnothing pístu 8 ... 63 mm
- zdvih 1 ... 8 500 mm
- vůle vedení = 0 mm
- přesné vedení, vhodné pro DGC-KF, lze použít jako část stroje nebo jako zdvojené vedení k DGC-KF

Přímočaré pohony DGC

přehled dodávek

FESTO

Varianty výrobku

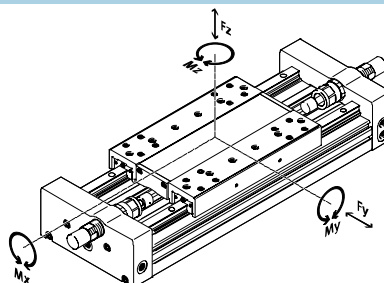

	Ø přístu [mm]	teoretická síla při 6 barech [N]	vlastnosti vedení					→ strana/ internet
			Fy [N]	Fz [N]	Mx [Nm]	My [Nm]	Mz [Nm]	
kompaktní provedení DGC-K								
	18	153	–	120	0,8	11	1	dgc-k
	25	295	–	330	1,2	20	3	
	32	483	–	480	1,9	40	5	
	40	754	–	800	3,8	60	8	
	50	1 178	–	1 200	6	120	15	
	63	1 870	–	1 600	5,7	150	24	
	80	3 016	–	2 500	30,6	400	100	
základní provedení DGC-G								
	8	30	150	150	0,5	2	2	dgc
	12	68	300	300	1,3	5	5	
	18	153	70	340	1,9	12	4	
	25	295	180	540	4	20	5	
	32	483	250	800	9	40	12	
	40	754	370	1 100	12	60	25	
	50	1 178	480	1 600	20	150	37	
	63	1 870	650	2 000	26	150	48	
kluzné vedení DGC-GF								
	18	153	440	540	3,4	20	8,5	dgc
	25	295	640	1 300	8,5	40	20	
	32	483	900	1 800	15	70	33	
	40	754	1 380	2 000	28	110	54	
	50	1 178	1 500	2 870	54	270	103	
	63	1 870	2 300	4 460	96	450	187	
	vedení v kuličkových oběžných pouzdrech DGC-KF							
	8	30	300	300	1,7	4,5	4,5	dgc
	12	68	650	650	3,5	10	10	
	18	153	1 850	1 850	16	51	51	
	25	295	3 050	3 050	36	97	97	
	32	483	3 310	3 310	54	150	150	
	40	754	6 890	6 890	144	380	380	
	50	1 178	6 890	6 890	144	634	634	
	63	1 870	15 200	15 200	529	1 157	1 157	
Vedení pro velké zátěže DGC-HD								
	18	153	3 650	3 650	140	275	275	4
	25	295	5 600	5 600	300	500	500	
	40	754	13 000	13 000	900	1 450	1 450	

Přímočaré pohony DGC-HD, s vedením pro velké zátěže

vysvětlení typového značení

DGC - 25 - 500 - HD - YSR - - -

typ	
DGC	přímočaré pohony

Ø pístu [mm]	
--------------	--

zdvih [mm]	
------------	--

vedení	
HD	vedení pro velké zátěže

tlumení	
YSR	tlumič nárazu, samočinně nastavitelný, lineární charakteristika
YSRW	tlumič nárazu, samočinně nastavitelný, progresivní charakteristika

saně	
-	saně, standardní
GP	saně standardní, chráněné

přídavné saně	
KL	saně, standardní, vlevo
KR	saně, standardní, vpravo

Přímočaré pohony DGC-HD, s vedením pro velké zátěže

vysvětlení typového značení

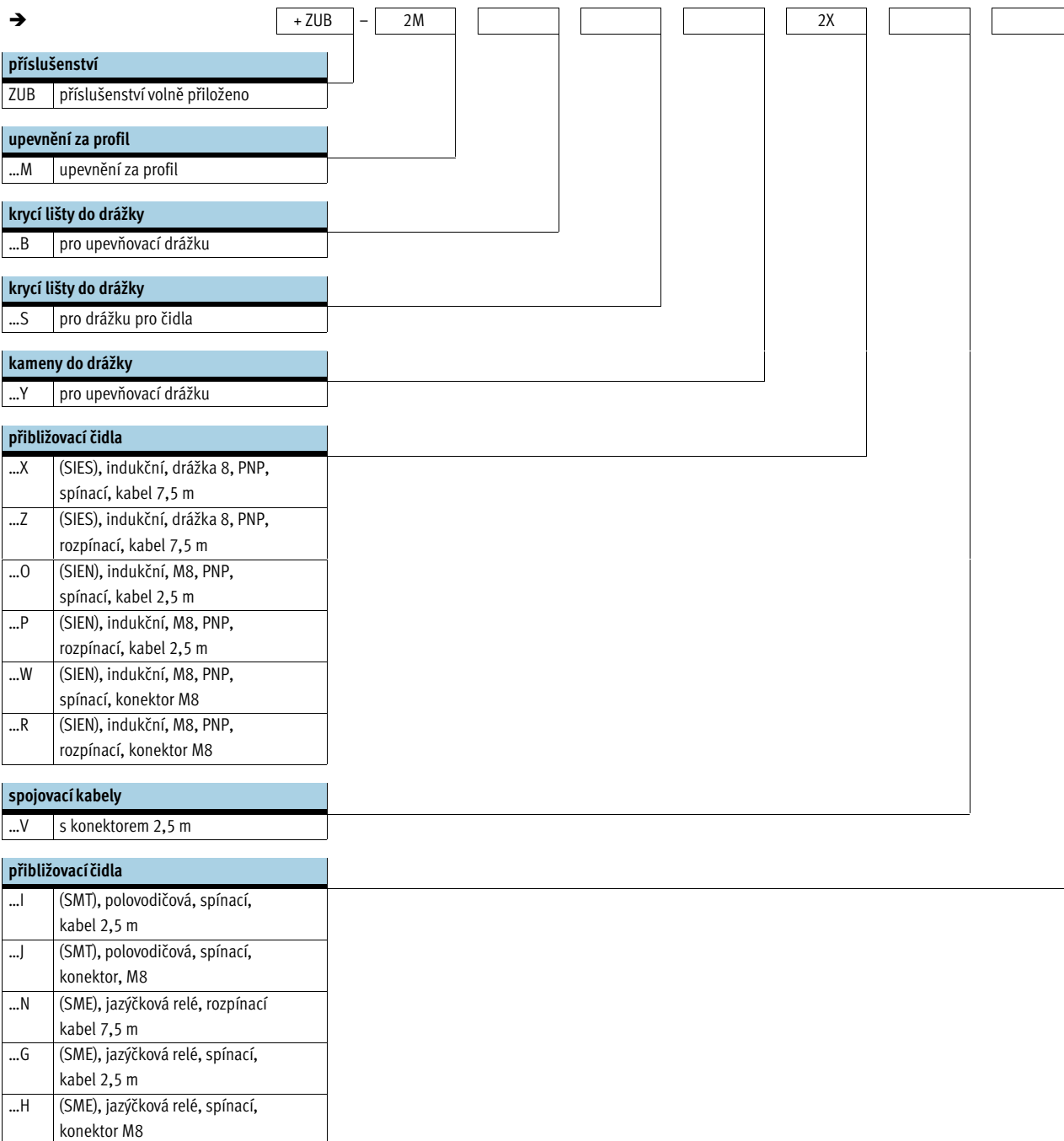

Přímočaré pohony DGC-HD, s vedením pro velké zátěže

přehled periférií

FESTO

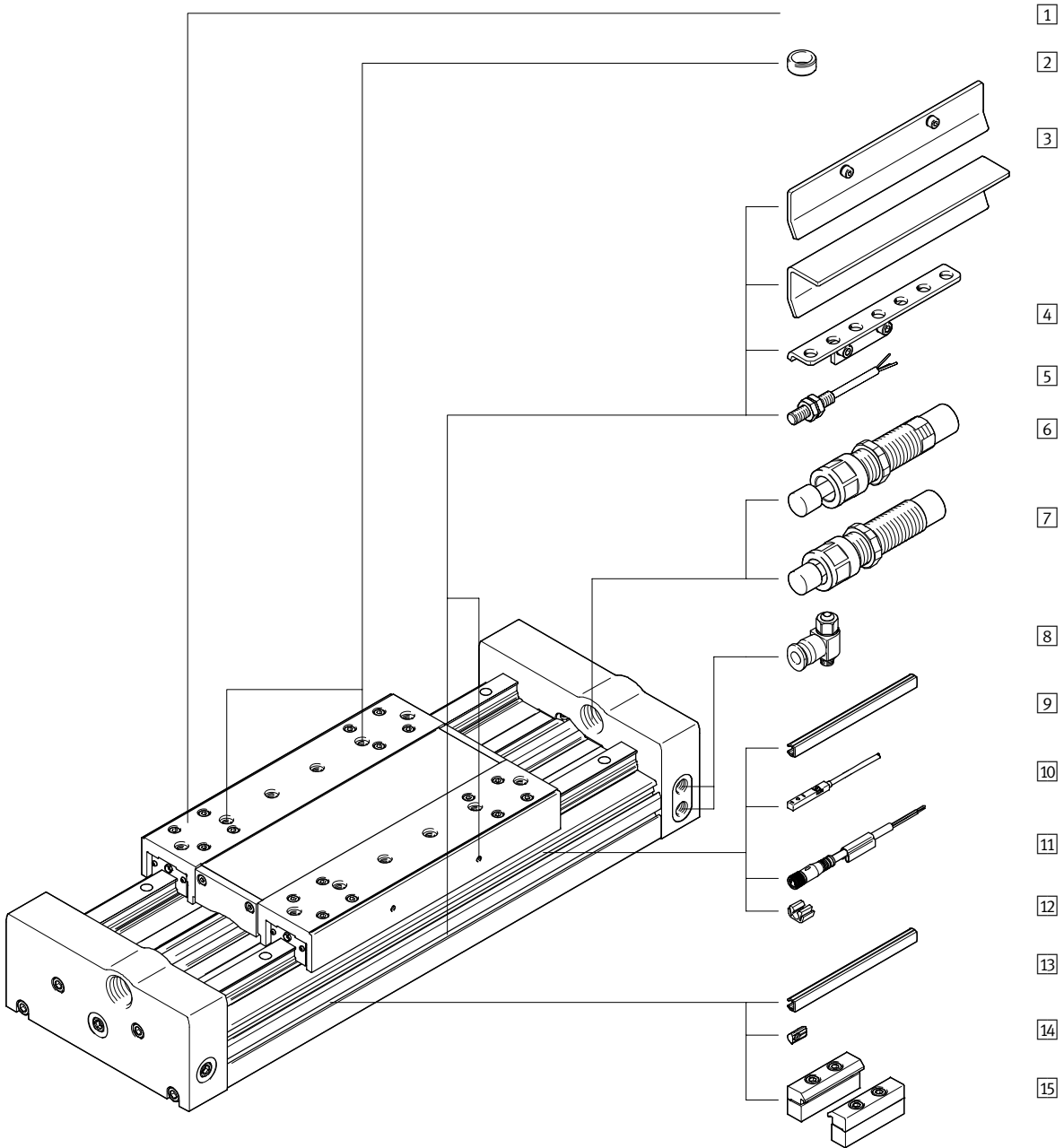

Přímočaré pohony DGC-HD, s vedením pro velké zátěže

přehled periférií

Příslušenství			
typ	krátký popis	→ strana/internet	
1	přímočaré pohony DGC-HD	pneumatický přímočarý pohon s vedením pro velké zátěže	4
2	středící dutinky ZBH	<ul style="list-style-type: none"> ■ pro vystředění zátěže a montážních dílů na saních ■ 2 středící kolíky/dutinky obsaženy v dodávce pohonu 	22
3	spínací lišty X, Z, O, P, W, R	ke snímání poloh saní	20
4	držáky čidel O, P, W, R	adaptér pro upevnění indukčního čidla (kulatý tvar) na pohon	21
5	čidla, M8 O, P, W, R	<ul style="list-style-type: none"> ■ indukční, kulatý tvar ■ u objednávacího kódu O, P, W, R je v rozsahu dodávky 1 spínací lišta a 2 držáky čidel 	23
6	tlumiče nárazu YSR	tlumič nárazu, samočinně nastavitelný, lineární charakteristika	19
7	tlumiče nárazu YSRW	tlumič nárazu, samočinně nastavitelný, progresivní charakteristika	22
8	jednosměrné škrticí ventily GRLA	pro regulaci rychlosti	22
9	krycí lišty do drážky S	<ul style="list-style-type: none"> ■ pro drážku pro čidla ■ k ochraně před znečištěním a pro upevnění kabelu čidla 	22
10	přibližovací čidla, drážka T X, Z	<ul style="list-style-type: none"> ■ indukční, pro drážku T ■ u objednávacího kódu X, Z je součástí dodávky 1 spínací lišta 	23
10	přibližovací čidla, drážka T I, J, N, G, H	magnetická čidla pro drážku T, jazýčková relé	22
11	spojovací kabely V	pro čidla (objednávací kód W a R)	23
12	západka SMBK	k upevnění kabelu čidla do drážky	22
13	krycí lišty do drážky B	pro ochranu před znečištěním	22
14	kameny do drážky Y	<ul style="list-style-type: none"> ■ pro upevňovací drážku ■ pro upevnění montážních dílů 	22
15	upevnění za profil M	k upevnění pohonu za profil	20

Přímočaré pohony DGC-HD, s vedením pro velké zátěže

FESTO

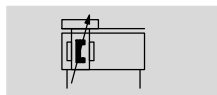

technické údaje

funkce



www.festo.com/en/spare_parts_service



-  - průměr
18 ... 40 mm
-  - délka zdvihu
10 ... 5 000 mm

Obecné technické údaje			
Ø pístu	18	25	40
konstrukce	pneumatický přímočarý pohon s vedením pro velké zátěže		
vedení	vedení v kuličkových oběžných pouzdrech		
způsob činnosti	dvojčinný		
zdvih [mm]	10 ... 3 000	10 ... 5 000	10 ... 3 500
připojení pneumatiky	M5	G $\frac{1}{8}$	G $\frac{1}{4}$
tlumení → 11			
DGC-...-YSR	tlumič nárazu, samočinně nastavitelný, lineární charakteristika		
DGC-...-YSRW	tlumič nárazu, samočinně nastavitelný, progresivní charakteristika		
max. rychlost [m/s]	3		
snímání poloh	čidly na válce		
upevnění	upevnění za profil		
montážní poloha	libovolná		

Provozní a okolní podmínky			
Ø pístu	18	25	40
provozní tlak [bar]	2,5 ... 8		1,5 ... 8
provozní médium	stlačený vzduch dle normy ISO 8573-1:2010 [7:-:-]		
upozornění k provoznímu/řídícímu médiu	mazaný provoz je možný (od mazání pak již nelze upustit!)		
teplota okolí ¹⁾ [°C]	-10 ... +60		

1) Berte ohled na rozsah použití čidel.

Síly [N]			
Ø pístu	18	25	40
teoretická síla při 6 barech	153	295	754

Přímočaré pohony DGC-HD, s vedením pro velké zátěže

technické údaje

Hmotnosti [g]			
Ø pístu	18	25	40
základní hmotnost při zdvihu 0 mm	3 987	7 509	20 469
přírůstek hmotnosti na 10 mm zdvihu	71	105	199
pohybující se hmotnost	1 057	2 246	6 178

Materiály

funkční řez

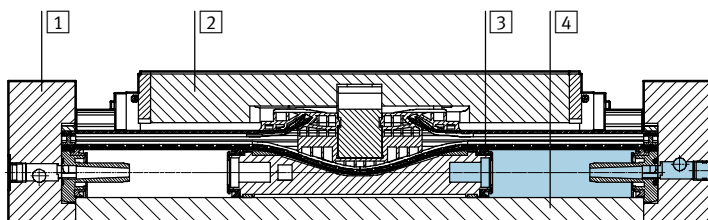

přímočaré pohony		
1	zadní víko	eloxovaný hliník
2	saně	eloxovaný hliník
3	těsnicí páska/krycí páska	PU/ocel
4	trubka válce	eloxovaný hliník
-	těsnění	NBR, TPE-U(PU)
	upozornění k materiálu	odpovídá RoHS obsahuje látky LABS (bránící nanášení laků)

Rozsah nastavení koncových poloh d [mm]

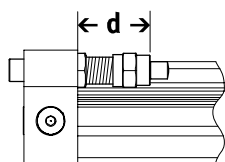

Ø pístu	18	25	40
DGC-...-HD	27,3 ... 52,3	31 ... 56	41 ... 76

Přímočaré pohony DGC-HD, s vedením pro velké zátěže

technické údaje

Hodnoty zatížení

Uvedené síly a momenty se vztahují na povrchy saní. Působíštěm je průřezík středu vedení a středu délky saní.

V dynamickém provozu nesmějí být překročeny. Přitom je nutné věnovat pozornost zvláště brzdění.

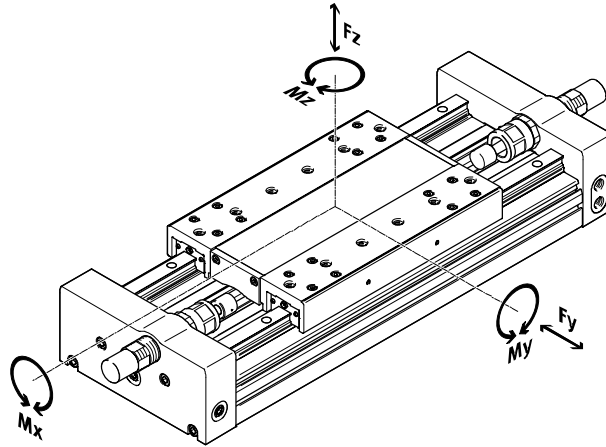

Pokud na pohon působí více uvedených sil a momentů současně, musí být kromě uvedených maximálních hodnot zatížení dodrženy ještě následující rovnice:

$$\frac{F_y}{F_{y_{max}}} + \frac{F_z}{F_{z_{max}}} + \frac{M_x}{M_{x_{max}}} + \frac{M_y}{M_{y_{max}}} + \frac{M_z}{M_{z_{max}}} \leq 1$$

Přípustné síly a momenty		18	25	40
Ø pístu				
F _{y_{max.}}	[N]	3 650	5 600	13 000
F _{z_{max.}}	[N]	3 650	5 600	13 000
M _{x_{max.}}	[Nm]	140	300	900
M _{y_{max.}}	[Nm]	275	500	1 450
M _{z_{max.}}	[Nm]	275	500	1 450

Přímočaré pohony DGC-HD, s vedením pro velké zátěže

technické údaje

Maximální přípustná rychlost pístu v v závislosti na užitečné zátěži m a vzdálenosti těžiště r_{max}

Tyto údaje představují dosažitelné maximální hodnoty. V praxi se mohou tyto hodnoty lišit podle polohy užitečné zátěže a montážní polohy.

s tlumením YSR

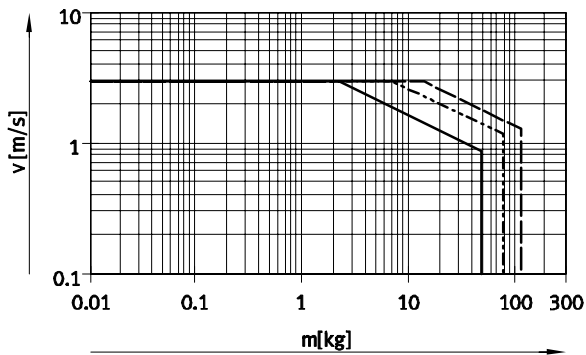

- DGC-18-HD
- - - DGC-25-HD
- · - DGC-40-HD

s tlumením YSRW

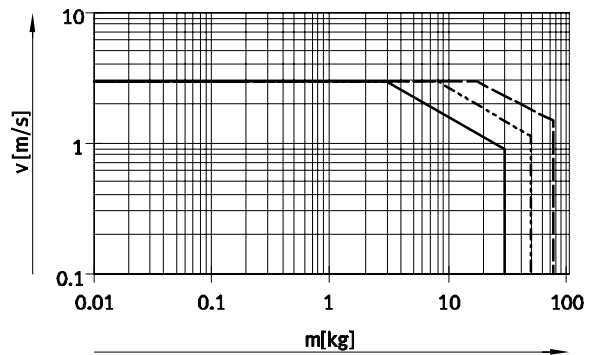

Zkrácení pracovního zdvihu

u standardních saní s přídavnými saněmi KL nebo KR

- U přímočaré pohony s přídavnými saněmi se pracovní zdvih zkracuje o délku přídavných saní L17 a vzdálenost mezi oběma saněmi L18.

- L16 = délka saní
- L17 = délka přídavných saní
- L18 = vzdálenost mezi oběma saněmi

Příklad:

- typ: DGC-25-1000-HD-...-KR
- L18 = 100 mm

pracovní zdvih = 1000 mm – 220 mm – 100 mm = 680 mm

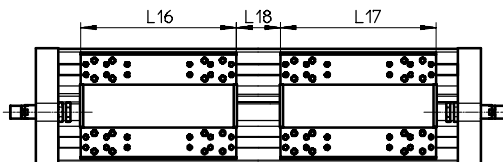

Rozměry – přídavné saně

Ø pístu	18	25	40
délka L17 [mm]	202	222	302

Přímočaré pohony DGC-HD, s vedením pro velké zátěže

technické údaje

Počet mezipodpor MUP v závislosti na zátěžové síle F a vzdálenosti mezipodpor l

Chcete-li omezit průhyb u velkých zdvíchů, musíte pohon případně podepřít. Následující diagramy ukazují maximální přípustnou vzdá-

lenost mezipodpor v závislosti na montážní poloze a působících hmotnostních a normálních silách.

montáž
vodorovně

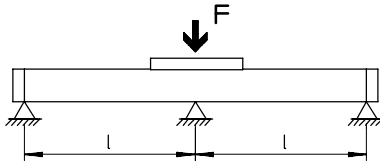

svisle

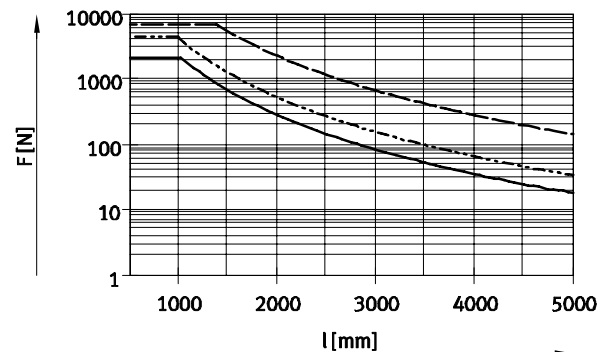
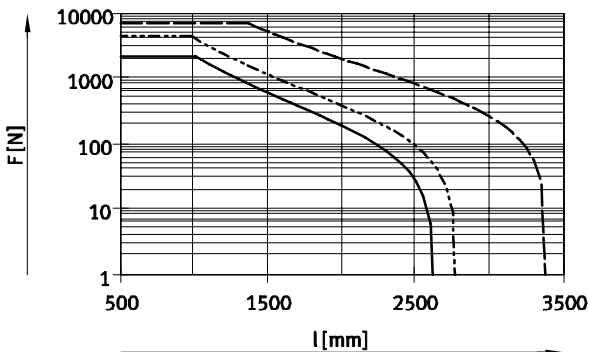
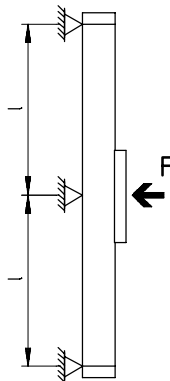

- DGC-18-HD
- - - DGC-25-HD
- · - DGC-40-HD

Příklad:

Na pohon DGC-25-1500-HD působí vodorovná síla 200 N.

Celková délka pohonu:
 $l = \text{délka zdvihu} + L1$
 (viz rozměry)
 $= 1\,500 \text{ mm} + 351,5 \text{ mm}$
 $= 1\,851,5 \text{ mm}$

Z diagramu vyplývá, že pro pohon DGC-25-HD při síle 200 N je max. vzdálenost mezipodpor 1 800 mm.

V tomto příkladu jsou nezbytná upevnění za profil, protože maximální vzdálenost mezipodpor (1 800 mm) je menší než celková délka pohonu 1 851,5 mm.

Přímočaré pohony DGC-HD, s vedením pro velké zátěže

technické údaje

FESTO

Rozměry

modely CAD ke stažení → www.festo.cz/engineering

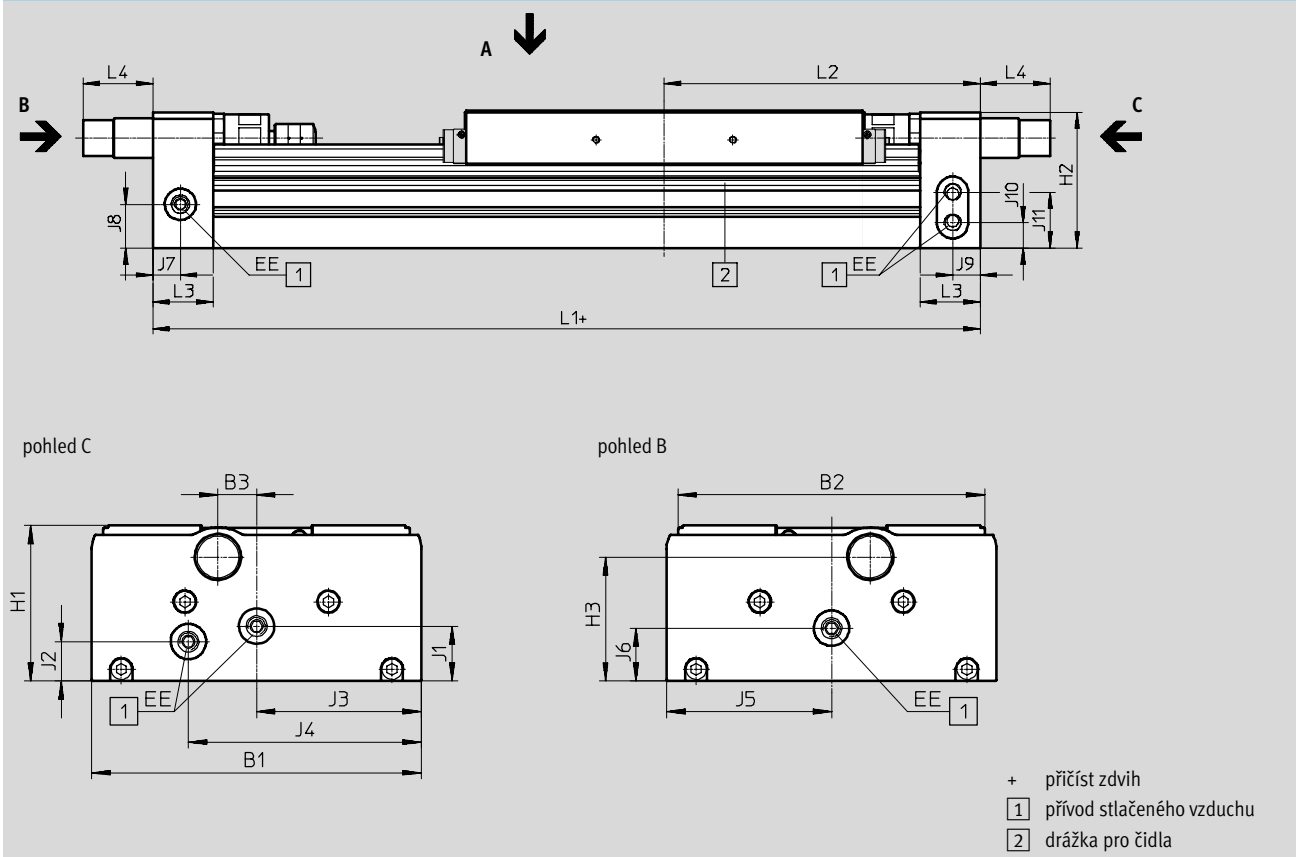

Ø	B1	B2	B3	EE	H1	H2	H3
[mm]							
18	124	120	7	M5	64	63,1	51,7
25	162	150,7	19	G1/8	76,5	75,5	61
40	222	204	12	G1/4	111,5	109,5	91

Ø	J1	J2	J3	J4	J5	J6	J7	J8
[mm]								
18	25,5	15	59	88	59	25,5	14,9	21,6
25	27	19,4	81	114,5	81	26	15,4	24,3
40	43	25	105	157	111	37	25,1	31

Ø	J9	J10	J11	L1	L2	L3	L4	
							YSR	YSRW
[mm]								
18	14,9	15	25,6	306,5	153	24,5	34	20,5
25	15,4	14	31	351,5	175,5	33,5	43,8	38,8
40	25,1	23	45	472,5	236	44	48,3	38,3

Přímočaré pohony DGC-HD, s vedením pro velké zátěže

technické údaje

FESTO

Rozměry

standardní saně

modely CAD ke stažení → www.festo.cz/engineering

Ø 18

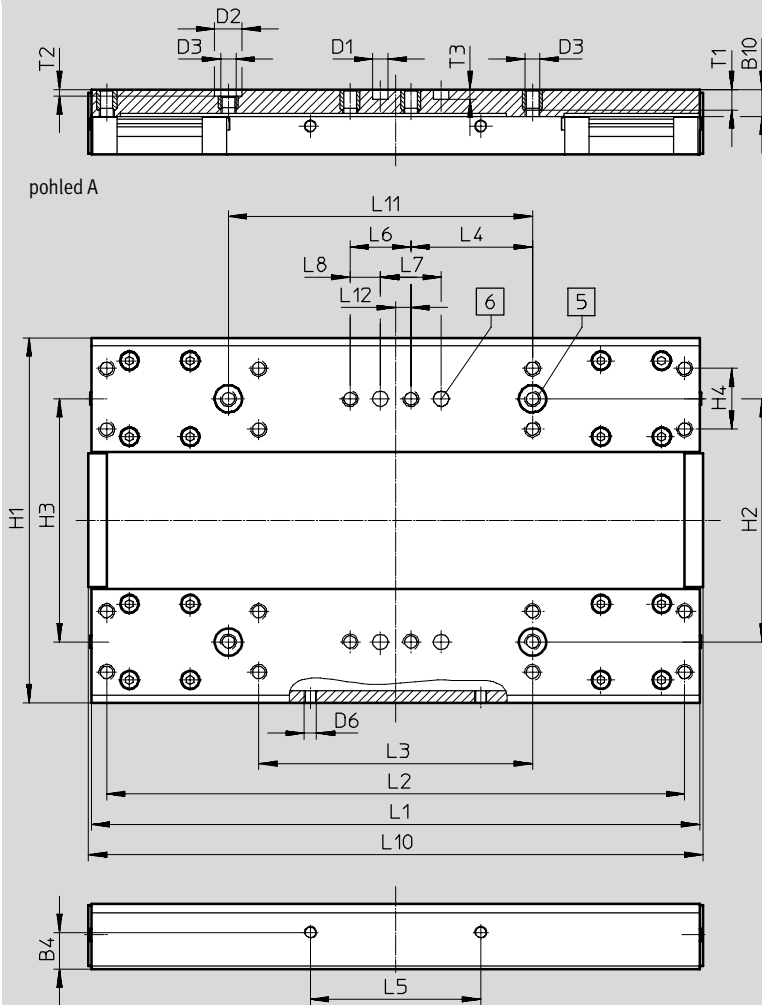

- 5 díra pro středící dutinku ZBH
- 6 díra pro středící kolík ZBS

Ø	B4	B10	D1	D2	D3	D6	H1	H2	H3	H4	L1	L2
[mm]	±0,1		Ø H7	Ø H7			±0,3	±0,05		±0,1	±0,1	±0,2
18	12	8,8	5	9	M5	M4	120	80	80	20	200	190

Ø	L3	L4	L5	L6	L7	L8	L10	L11	L12	T1	T2	T3
[mm]	±0,2	±0,1	±0,2	±0,1	±0,03	±0,1		±0,03			+0,1	+0,1
18	90	40	56	20	20	10	202	100	5	7,8	2,1	3,1

Přímočaré pohony DGC-HD, s vedením pro velké zátěže

technické údaje

FESTO

Rozměry

modely CAD ke stažení → www.festo.cz/engineering

standardní saně / GP – standardní saně, chráněné

Ø 25

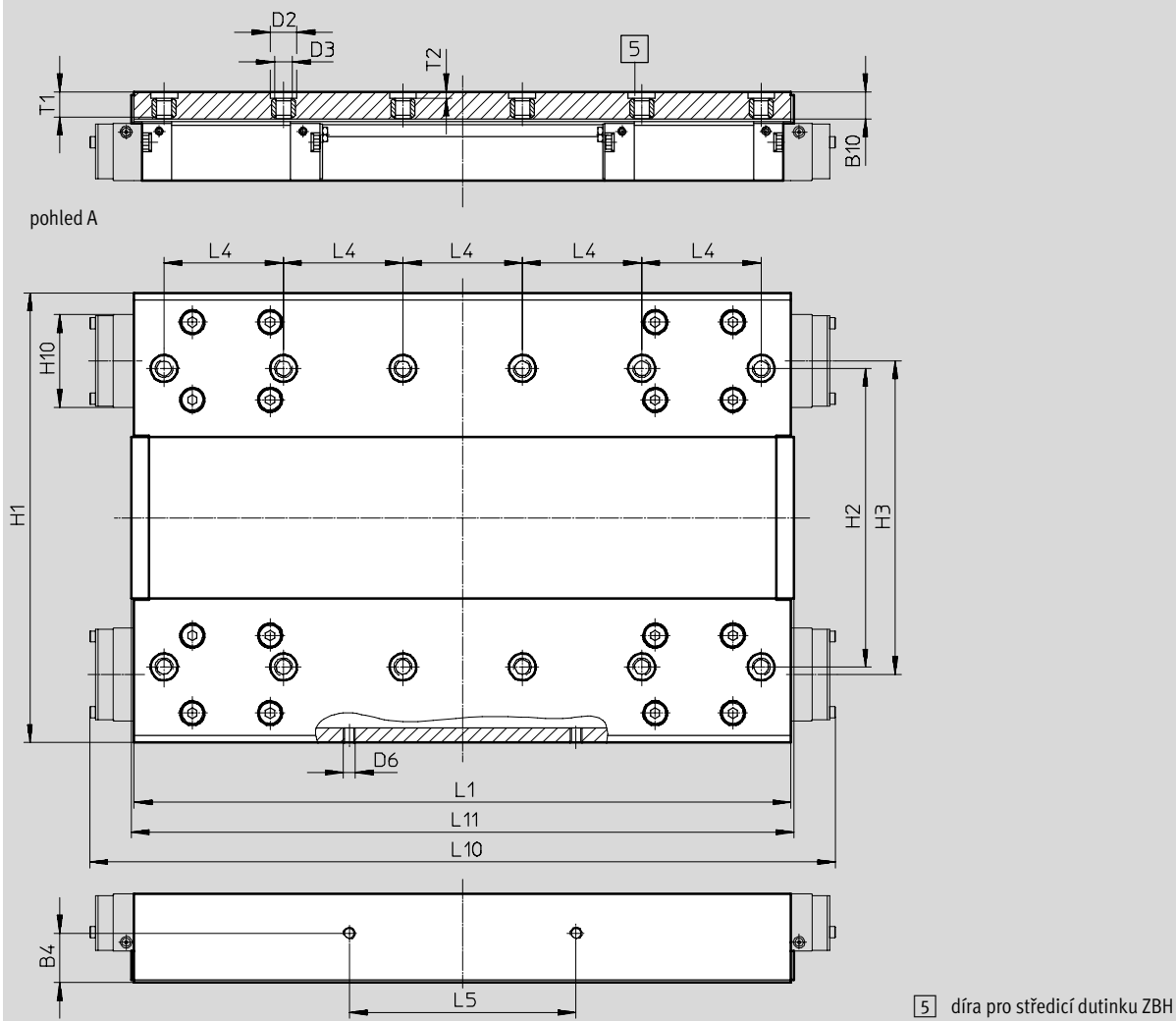

Ø	B4	B10*	D2	D3	D6	H1	H2	H3
[mm]	±0,1		Ø H7			±0,3	±0,05	
25	16,5	10	9	M6	M4	150,7	100	105

Ø	H10*	L1	L4	L5	L10*	L11	T1	T2
[mm]		±0,1	±0,03	±0,1				+0,1
25	31	220	40	76	249,8	222	9	2,1

* chráněné provedení

Přímočaré pohony DGC-HD, s vedením pro velké zátěže

technické údaje

FESTO

Rozměry

modely CAD ke stažení → www.festo.cz/engineering

standardní saně / GP – standardní saně, chráněné

Ø 40

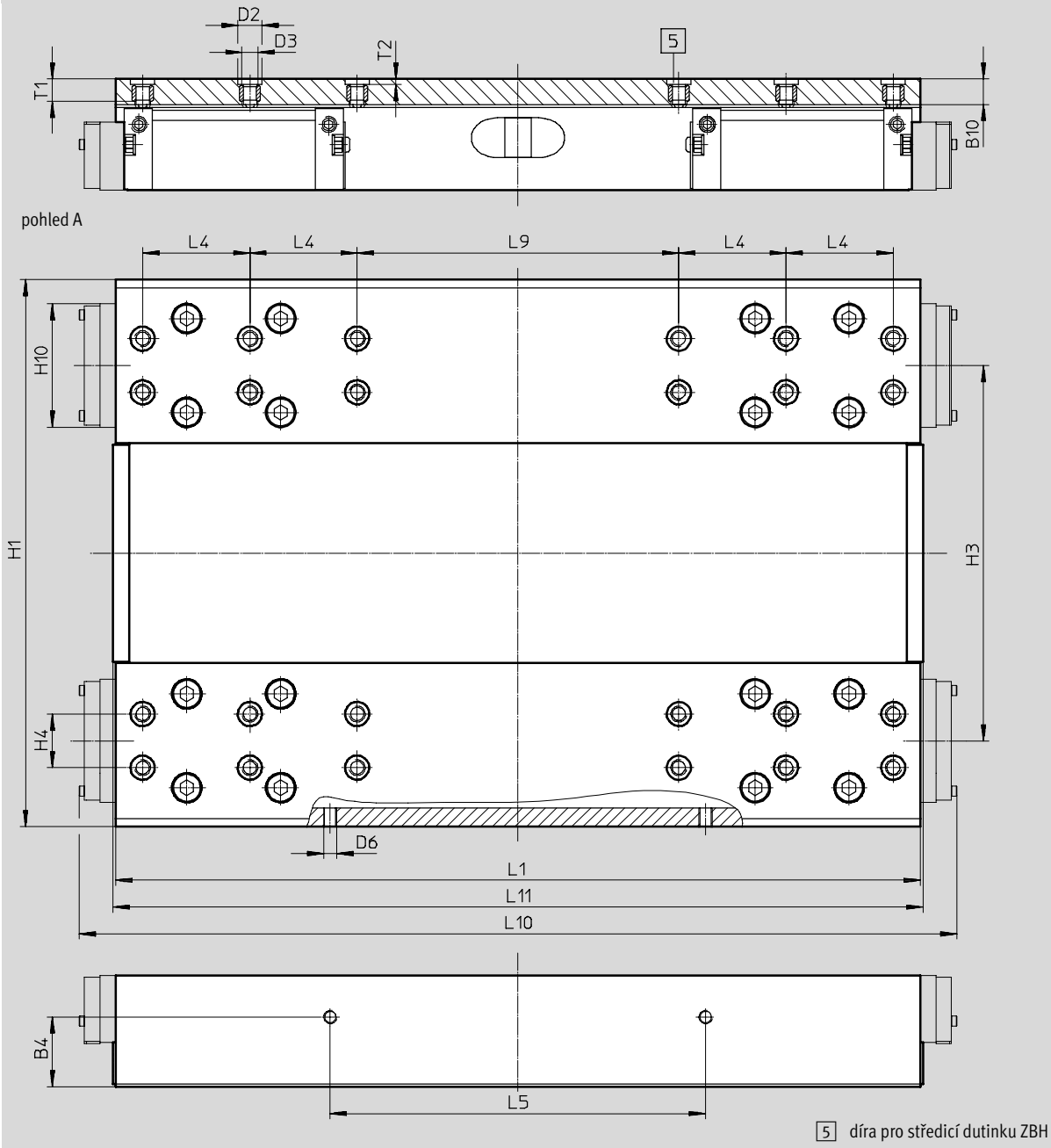

Ø	B4	B10*	D2	D3	D6	H1	H3	H4
[mm]	±0,1		Ø H7			±0,3		±0,05
40	26	10,5	9	M6	M5	204	140	20

Ø	H10*	L1	L4	L5	L9	L10*	L11	T1	T2
[mm]		±0,1	±0,05	±0,1	±0,05				+0,1
40	46	300	40	140	120	327,3	302	9,5	2,1

* chráněné provedení

Přímočaré pohony DGC-HD, s vedením pro velké zátěže

technické údaje

Rozměry

modely CAD ke stažení → www.festo.cz/engineering

profilová trubka

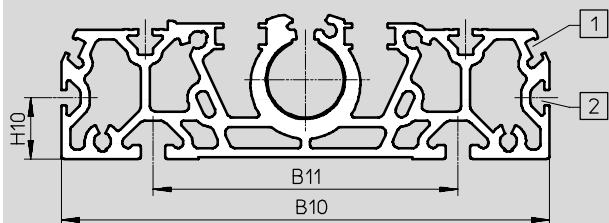

- 1 drážka pro čidla
- 2 upevňovací drážka pro kameny

Ø	B10	B11	H10
[mm]			
18	122	80	20
25	160	100	20
40	220	140	20

Přímočaré pohony DGC-HD, s vedením pro velké zátěže

FESTO

údaje pro objednávky – stavebnice výrobků

Objednací kód
minimální údaje

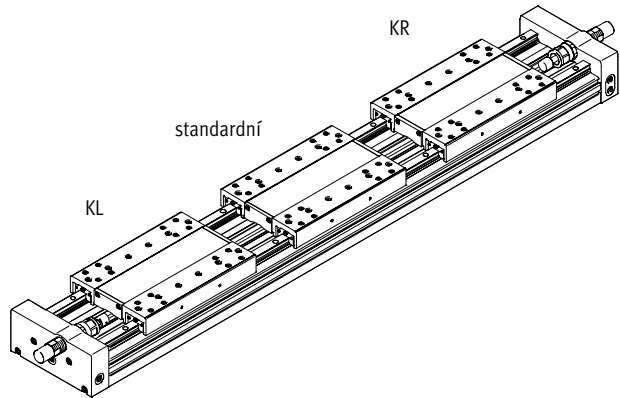
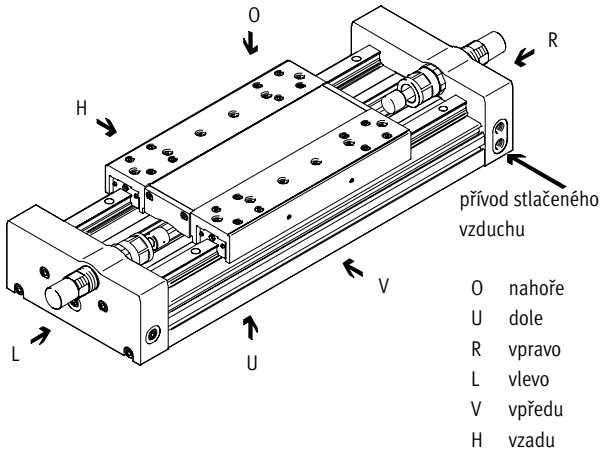

příslušenství

- upozornění
1) Koncové dorazy nebo tlumiče nárazu nesmějí být odstraněny.

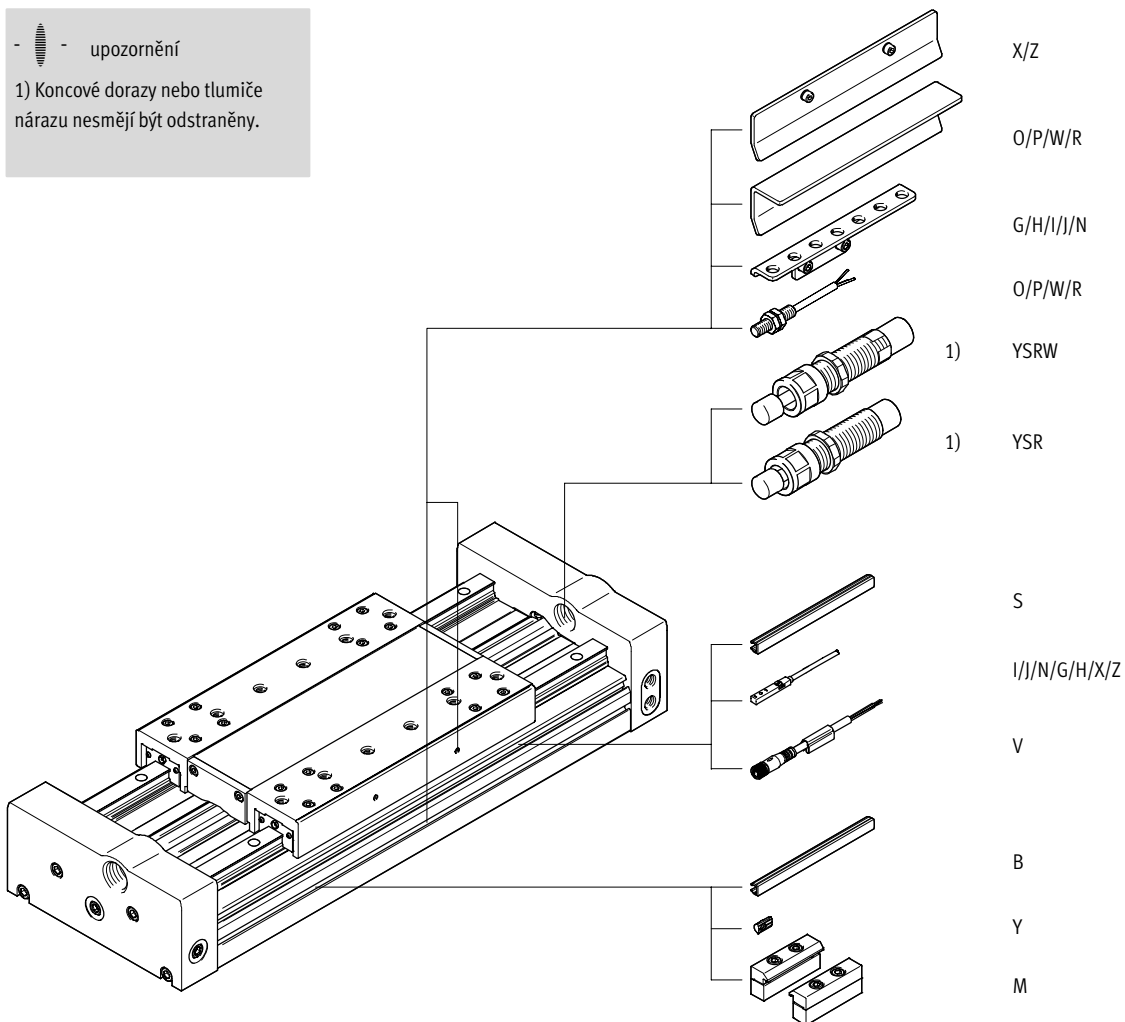

Přímočaré pohony DGC-HD, s vedením pro velké zátěže

údaje pro objednávky – stavebnice výrobků

Tabulka pro objednávky						
Ø pístu	18	25	40	podmínky	kód	zadání
M č. stavebnice	567547	567548	567549			
funkce	přímočaré pohony				DGC	DGC
Ø pístu [mm]	18	25	40		-...	
zdvih [mm]	10 ... 3000	10 ... 5000	10 ... 3500		-...	
vedení	vedení pro velké zátěže				-HD	-HD
tlumení	samočinně nastavitelné tlumiče nárazu				-YSR	
	tlumiče nárazu, samočinně nastavitelné, s progresivním průběhem tlumení				-YSRW	
O saně	saně, standardní					
	-	saně standardní, chráněné			-GP	
přídavné saně	saně, standardní, levé			<input type="checkbox"/>	<input type="checkbox"/>	-KL
	saně, standardní, pravé			<input type="checkbox"/>	<input type="checkbox"/>	-KR
O příslušenství	volně přiloženo				ZUB-	ZUB-
upevnění za profil	1 ... 50				...M	
krycí lišta do upevňovací drážky	1 ... 50 (1 = 2 kusy dlouhé 500 mm)				...B	
krycí lišta pro drážku pro čidla	1 ... 50 (1 = 2 kusy dlouhé 500 mm)				...S	
kámen do upevňovací drážky	1 ... 99				...Y	
přibližovací čidlo (SIES), spínací, kabel 7,5 m	1 ... 9				...X	
indukční, drážka 8, PNP, vč. spínací lišty	rozpínací, kabel 7,5 m 1 ... 9				...Z	
přibližovací čidlo (SIEN), spínací, kabel 2,5 m	1 ... 9				...O	
indukční, M8, PNP, vč. spínací lišty a držáků	rozpínací, kabel 2,5 m 1 ... 9				...P	
čidel	spínací, konektor M8 1 ... 9				...W	
	rozpínací, konektor M8 1 ... 9				...R	
spojovací kabel, M8, 3 vodiče, 2,5 m	1 ... 9				...V	
přibližovací čidlo (SMT), spínací, kabel 2,5 m	1 ... 9				...I	
polovodičové, drážka 8	spínací, konektor M8 1 ... 9				...J	
přibližovací čidlo (SME), rozpínací, kabel 7,5 m	1 ... 9				...N	
jazyčkové relé, drážka 8	spínací, kabel 2,5 m 1 ... 9				...G	
	spínací, konektor M8 1 ... 9				...H	

- KL** ne s přídavnými saněmi KR, vpravo
- KL/KR** ne se standardními chráněnými saněmi GP

kód pro objednávky

Přímočaré pohony DGC-HD, s vedením pro velké zátěže

příslušenství

FESTO

Upevnění za profil MUE
(objednáací kód M)

materiál:
eloxovaný hliník
odpovídá RoHS

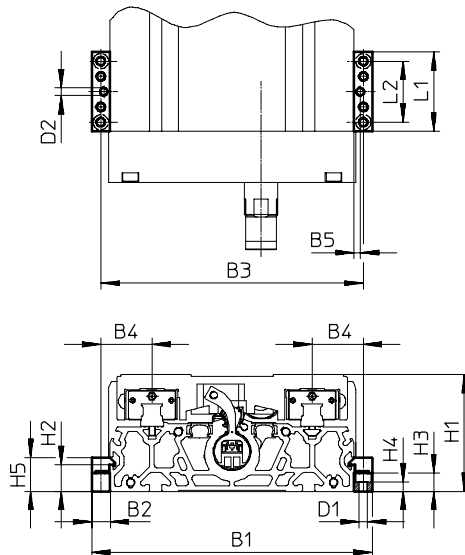

Rozměry a údaje pro objednávky									
pro Ø	B1	B2	B3	B4	B5	D1	D2	H1	H2
[mm]						Ø	Ø H7		
18	146	12	134	27	4	5,5	5	64	17,5
25	184	12	172	33,5	4	5,5	5	76,5	17,5
40	258	19	239	49,5	4	9	5	111,5	16

pro Ø	H4	H5	L1	L2	hmotnost	č. dílu	typ
[mm]					[g]		
18	6,2	22	52	40	80	558043	MUE-70/80
25	6,2	22	52	40	80	558043	MUE-70/80
40	5,5	29,5	90	40	290	558044	MUE-120/185

Spínací lišty SF-EGC-HD-1
ke snímání čidly SIES-8M
(objednáací kód X nebo Z)

materiál:
pozinkovaná ocel
odpovídá RoHS

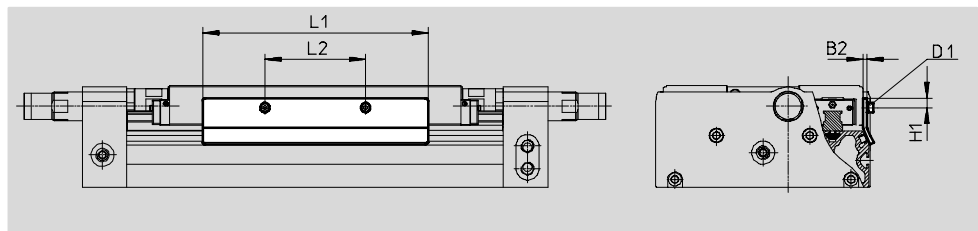

Rozměry a údaje pro objednávky								
pro Ø	B3	D1	H1	L1	L2	hmotnost	č. dílu	typ
[mm]						[g]		
18	2	M4x8	7,8	150	56	70	570027	SF-EGC-HD-1-125
25	3	M4x8	7,3	170	76	160	1645872	SF-EGC-HD-1-160
40	3	M5x10	11,5	250	140	310	1645866	SF-EGC-HD-1-220

Přímočaré pohony DGC-HD, s vedením pro velké zátěže

příslušenství

FESTO

Spínací lišty SF-EGC-HD-2

se snímáním čidly SIEN-M8B
(objednací kód O, P, W nebo R) nebo
SIES-8M (objednací kód X nebo Z)

materiál:
pozinkovaná ocel
odpovídá RoHS

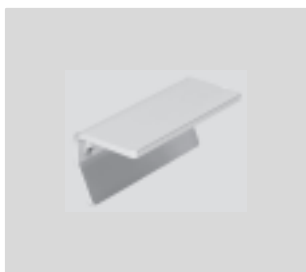

Držáky čidel HWS-EGC

pro čidla SIEN-M8B
(objednací kód O, P, W nebo R)

materiál:
pozinkovaná ocel
odpovídá RoHS

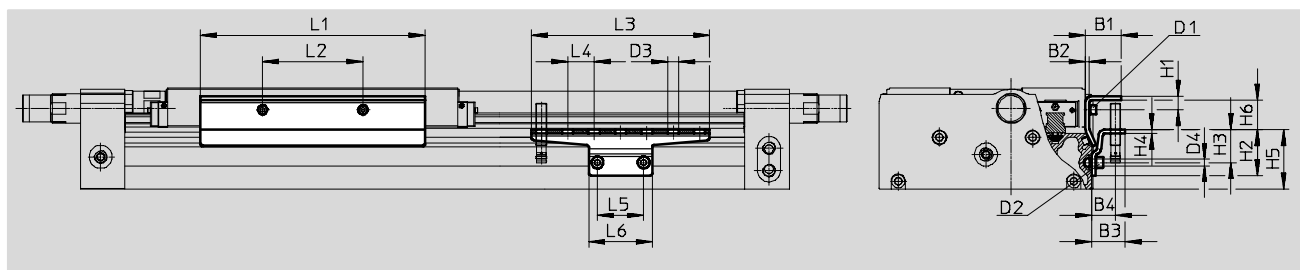

Rozměry a údaje pro objednávku

pro Ø [mm]	B1	B2	B3	B4	D1	D2	D3	D4	H1	H2
18	24	2	25,5	18	M4x8	M5x8	8,4	5,2	9	35
25	27	3	25,5	18	M4x8	M5x8	8,4	5,2	10,3	35
40	31	3	25,5	18	M5x10	M5x14	8,4	5,2	11,5	65

pro Ø [mm]	H3	H4	H5	H6	L1	L2	L3	L4	L5	L6
18	25	3	45	14	150	56	135	20	35	48
25	25	3	45	22,2	170	76	135	20	35	48
40	55	3	75	18,4	250	140	215	20	35	48





pro Ø [mm]	hmotnost [g]	č. dílu	typ
	spínací lišty		
18	122	570030	SF-EGC-HD-2-125
25	261	1645865	SF-EGC-HD-2-160
40	430	1645868	SF-EGC-HD-2-220

pro Ø [mm]	hmotnost [g]	č. dílu	typ
	držáky čidel		
18	110	558057	HWS-EGC-M5
25	110	558057	HWS-EGC-M5
40	217	570365	HWS-EGC-M8-B

Přímočaré pohony DGC-HD, s vedením pro velké zátěže

příslušenství

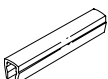
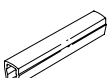
FESTO

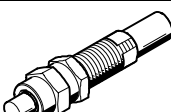

Údaje pro objednávky						
	pro Ø	popis	objednací kód	č. dílu	typ	PE ¹⁾
kameny do drážky NST technické údaje → internet: hmbn						
	18, 25 ³⁾	pro upevňovací drážku	Y	150914	NST-5-M5	1
	25 ⁴⁾ , 40			150915	NST-8-M6	
středící kolíčky/dutinky ZBS/ZBH²⁾						
	18	pro saně	-	150928	ZBS-5	10
	25, 40			150927	ZBH-9	
krycí lišty do drážky ABP technické údaje → internet: abp						
	18	pro upevňovací drážku po 0,5 m	B	151681	ABP-5	2
	25			151680	ABP-5-S	
	40			151682	ABP-8	
	18, 25, 40	pro drážku pro čidla po 0,5 m	S	563360	ABP-5-S1	2
svorky SMBK						
	18 ... 40	pro drážku, k upevnění kabelu čidla	-	534254	SMBK-8	10
jednosměrné škrťací ventily GRLA technické údaje → internet: grla						
	18	kov	-	193137	GRLA-M5-QS-3-D	1
				193138	GRLA-M5-QS-4-D	
	25			193142	GRLA-1/8-QS-3-D	
				193143	GRLA-1/8-QS-4-D	
	40			193144	GRLA-1/8-QS-6-D	
				193145	GRLA-1/8-QS-8-D	
				193146	GRLA-1/4-QS-6-D	
				193147	GRLA-1/4-QS-8-D	
193148	GRLA-1/4-QS-10-D					
tlumiče nárazu YSRW technické údaje → internet: ysrw						
	18	samočinně nastavitelné, progresivní	YSRW	540351	YSRW-DGC-32-KF	1
	25			1232870	YSRW-DGC-40/50-B	
	40			543069	YSRW-DGC-63	

1) množství v balení

2) 2 středící kolíčky/dutinky obsaženy v dodávce pohonu

3) pro boční upevňovací drážku

4) pro dolní upevňovací drážku

Údaje pro objednávky – čidla do drážky T, polovodičová							
	upevnění	elektrické připojení	spínací výstup	délka kabelu [m]	objednací kód	č. dílu	typ
spínací							
	lze shora nasadit do drážky, vestavné do profilu válce, krátký tvar	kabel, 3 vodiče	PNP	2,5	I	574335	SMT-8M-A-PS-24V-E-2,5-OE
				0,3	J	574334	SMT-8M-A-PS-24V-E-0,3-M8D
		konektor M8x1, 3 piny	NPN	0,3	-	574337	SMT-8M-A-PS-24V-E-0,3-M12
				kabel, 3 vodiče	2,5	-	574338
		konektor M8x1, 3 piny	0,3	-	574339	SMT-8M-A-NS-24V-E-0,3-M8D	
rozpínací							
	lze shora nasadit do drážky, vestavné do profilu válce, krátký tvar	kabel, 3 vodiče	PNP	7,5	-	574340	SMT-8M-A-PO-24V-E-7,5-OE

Přímočaré pohony DGC-HD, s vedením pro velké zátěže

příslušenství

FESTO

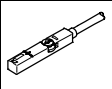
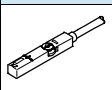
Údaje pro objednávky – čidla do drážky T, jazyčková relé							technické údaje → internet: sme
	upevnění	elektrické připojení	spínací výstup	délka kabelu [m]	objednací kód	č. dílu	typ
spínací							
	nasazuje se shora do drážky, vestavné do profilu válce	kabel, 3 vodiče	kontaktní	2,5	G	543862	SME-8M-DS-24V-K-2,5-0E
				5,0	–	543863	SME-8M-DS-24V-K-5,0-0E
		konektor M8x1, 3 piny	2,5	–	543872	SME-8M-ZS-24V-K-2,5-0E	
			0,3	H	543861	SME-8M-DS-24V-K-0,3-M8D	
rozpínací							
	nasazuje se shora do drážky, vestavné do profilu válce	kabel, 3 vodiče	kontaktní	7,5	N	546799	SME-8M-DO-24V-K-7,5-0E

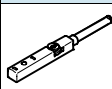
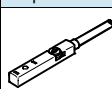
Údaje pro objednávky – přibližovací čidla do drážky T, indukční							technické údaje → internet: sies
	upevnění	elektrické připojení	spínací výstup	délka kabelu [m]	objednací kód	č. dílu	typ
spínací							
	nasazuje se shora do drážky, vestavné do profilu válce	kabel, 3 vodiče	PNP	7,5	X	551386	SIES-8M-PS-24V-K-7.5-0E
		konektor M8x1, 3 piny		0,3	–	551387	SIES-8M-PS-24V-K-0.3-M8D
		kabel, 3 vodiče	NPN	7,5	–	551396	SIES-8M-NS-24V-K-7.5-0E
		konektor M8x1, 3 piny		0,3	–	551397	SIES-8M-NS-24V-K-0.3-M8D
rozpínací							
	nasazuje se shora do drážky, vestavné do profilu válce	kabel, 3 vodiče	PNP	7,5	Z	551391	SIES-8M-PO-24V-K-7.5-0E
		konektor M8x1, 3 piny		0,3	–	551392	SIES-8M-PO-24V-K-0.3-M8D
		kabel, 3 vodiče	NPN	7,5	–	551401	SIES-8M-NO-24V-K-7.5-0E
		konektor M8x1, 3 piny		0,3	–	551402	SIES-8M-NO-24V-K-0.3-M8D

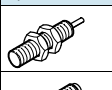
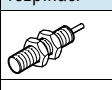
Údaje pro objednávky – čidla M8 (kulatý tvar), indukční							technické údaje → internet: sien
	elektrické připojení	LED	spínací výstup	délka kabelu [m]	objednací kód	č. dílu	typ
spínací							
	kabel, 3 vodiče	■	PNP	2,5	O	150386	SIEN-M8B-PS-K-L
	konektor M8x1, 3 piny	■	PNP	–	W	150387	SIEN-M8B-PS-S-L
rozpínací							
	kabel, 3 vodiče	■	PNP	2,5	P	150390	SIEN-M8B-PO-K-L
	konektor M8x1, 3 piny	■	PNP	–	R	150391	SIEN-M8B-PO-S-L

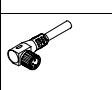
Údaje pro objednávky – spojovací kabely					technické údaje → internet: nebu
	elektrické připojení vlevo	elektrické připojení vpravo	délka kabelu [m]	č. dílu	typ
	přímá zásuvka, M8x1, 3 piny	kabel, volný konec, 3 vodiče	2,5	541333	NEBU-M8G3-K-2.5-LE3
			5	541334	NEBU-M8G3-K-5-LE3
	přímá zásuvka, M12x1, 5 pinů	kabel, volný konec, 3 vodiče	2,5	541363	NEBU-M12G5-K-2.5-LE3
			5	541364	NEBU-M12G5-K-5-LE3
	úhlová zásuvka, M8x1, 3 piny	kabel, volný konec, 3 vodiče	2,5	541338	NEBU-M8W3-K-2.5-LE3
			5	541341	NEBU-M8W3-K-5-LE3
	úhlová zásuvka, M12x1, 5 pinů	kabel, volný konec, 3 vodiče	2,5	541367	NEBU-M12W5-K-2.5-LE3
			5	541370	NEBU-M12W5-K-5-LE3