

- 集成电磁阀，开关时间短
- 通过喷射脉冲可靠地释放吸附的工件
- 真空开关监控真空
- 6种公称通径：
0.45 ... 3.0 mm
- 固定的壳体宽度，装配灵活
- 结构紧凑、坚固
- 防护等级 IP65
- 不含铜和聚四氟乙烯
- 维修服务
VADMI-... 带真空开关
- 维修服务
VADMI-... 带真空开关

真空发生器

主要特性

FESTO

产品概览

真空发生器

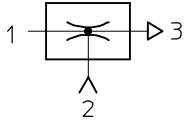

所有Festo 真空发生器都是单体结构，采用文丘里管工作原理。

下面所述产品系列可是用于多种应用场合。产品系列中不同的性

能等级可以按特定的要求来选择适用的真空发生器。

标准和管式喷射器

VN-...

技术参数 → Internet: vn



- 公称通径
0.45 ... 3 mm
- 最大真空度
93%
- 温度范围
0 ... +60 °C
- 适直接用于工作区的高效系列真空发生器
- 有管式和T型壳体
- 空间要求低
- 成本低廉
- 无损耗件
- 超短抽空时间
- 真空开关（可选）
- 可选附加功能:
 - 集成喷射脉冲
 - 电子控制，用于真空 ON/OFF
 - 控制和喷射脉冲组合

VAD-.../VAK-...

技术参数 → Internet: vad



- 公称通径
0.5 ... 1.5 mm
- 最大真空度
80%
- 温度范围
-20 ... +80 °C
- 铝制外壳坚固型系列真空发生器
- VAK-...: 内置贮气罐
- VAD-...: 外部附加贮气罐接口
- 免维护
- VAK-...: 可靠释放工件

真空发生器

主要特性

FESTO

紧凑型喷射器

VADM-.../VADMI-...

→ 8



- 公称通径
0.45 ... 3 mm
- 最大真空度
84%
- 温度范围
0 ... +60 °C
- 结构紧凑
- 所需安装工作量小
- 响应时间短
- 内置电磁阀（开/关）
- VADMI-...:附加内置电磁阀，用于喷射脉冲
- 过滤器带显示
- 空气节省回路（可选）
- 真空开关（可选）
- 可靠释放工件

VAD-M-.../VAD-M-...-I-...

技术参数 → Internet: vad-m

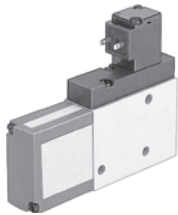

- 公称通径
0.7 ... 2 mm
- 最大真空度
85%
- 温度范围
0 ... +40 °C
- 结构紧凑
- 所需安装工作量小
- 响应时间短
- 内置电磁阀（开/关）
- VAD-M-I-...:
附加内置电磁阀，用于喷射脉冲
- 可靠释放工件

真空发生器 VADM/VADMI

特性



一览

- 结构紧凑坚固
- 单个单元由不同功能的元件构成
- 集成电磁阀，开关时间极短
- 不需要外部或附加元件
- 尺寸紧凑，易于安装，因此特别适用于搬运作业
- 单个单元内集成了电磁阀、真空发生器和消声器，性价比高
- 防护等级 IP65
- 带手控装置
- 集成消声器，降低排气噪音
- 集成过滤器，过滤抽空空气，通过检视窗检查过滤器的脏污程度
- 带或不带监控真空的集成真空开关，带PNP或NPN输出
- 可选 2个真空口

真空发生器 VADM-.../-...-P/-N

这类真空发生器的气源由内置电磁阀控制。

当所有电源接通后，电磁阀就被激活，气流动1 (P) 流向3 (R)，从而在2 (V)处产生真空，采用喷射器工作原理。

电磁阀的电源切断后，就停止抽气。

集成的消声器最大限度减少了排气噪音。

- 内置电磁阀用于：
 - 真空 ON/OFF

真空发生器 VADM-...-P/N 的真空由真空开关监控。

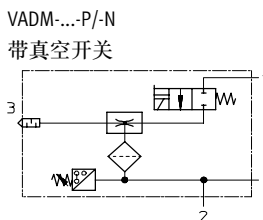
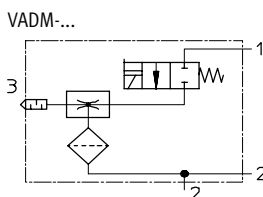

- 1 = 进气口
- 2 = 真空口
- 3 = 排气口

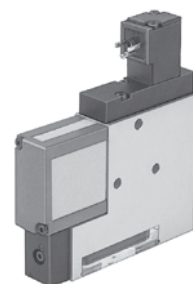

真空发生器 VADMI-.../-...-P/-N 带喷射脉冲和真空开关

集成的电磁阀收到一个电压信号后，压缩空气进入真空发生器，产生真空。

一旦真空阀电压切断且喷射阀接通后，由于压力的缘故，气口2 处的真空度会快速消失。

集成的消声器最大限度减少了排气噪音。

- 两个内置电磁阀用于：
 - 真空 ON/OFF
 - 喷射脉冲
- 带感测接口
- 继承单向阀，保证安全

真空发生器 VADMI-...-P/-N 的真空由真空开关监控。

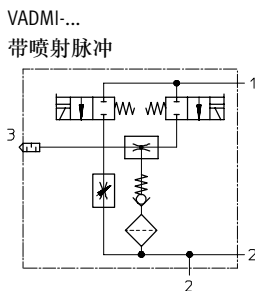

VADMI-...-P/-N 带喷射脉冲和真空开关

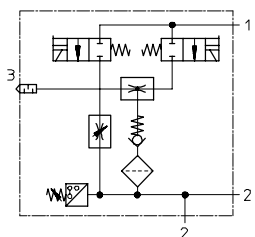

- 1 = 进气口
- 2 = 真空口
- 3 = 排气口

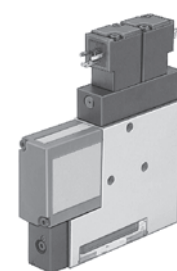

真空发生器 VADM/VADMI

特性

真空发生器 VADMI-...-LS-P/N 带喷射脉冲、真空开关和节气回路

该型号的真空发生器结构与其他 VADMI 型号相同。不过，除此之外，还内置了带节气回路的真空开关：

如果真空水平低于要求的范围，则自动开始产生真空（真空开关工作原理，用于 VADMI-...-LS-P/N → 13）。

- 电磁阀，用于真空发生
- 集成消声器
- 集成 40µm 精度的过滤器，带脏污程度显示
- 带感测接口，用于真空故障信号
- 集成单向阀，保证安全
- 带压力监控真空开关
- 带 2 个真空口

VADM-...-LS-P/N
带节气回路
PNP 输出

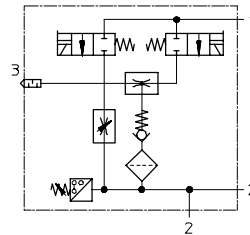

- 1 = 进气口
- 2 = 真空口
- 3 = 排气口

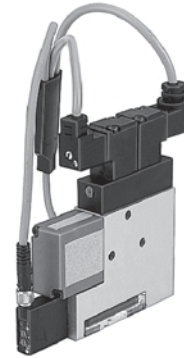

真空发生器 VADM/VADMI

外围元件一览

FESTO

VADM/VADMI-45/70

VADM/VADMI-95/140/200/300

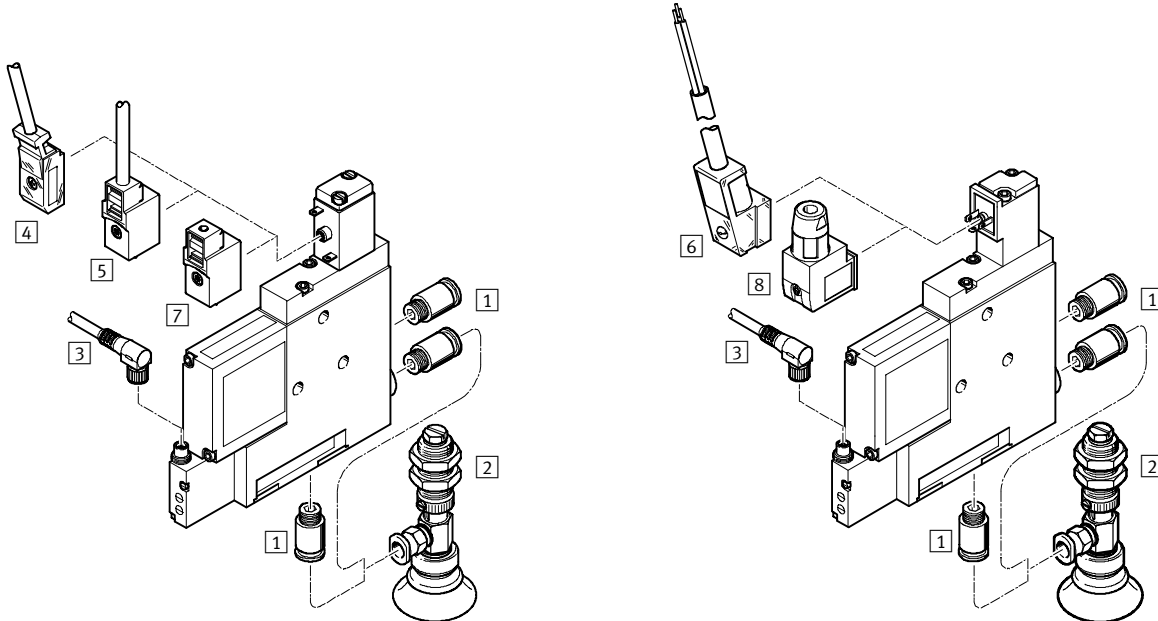



安装附件	VADM/VADMI-45/70	VADM/VADMI-95/140/200/300	→ 页码/Internet
1 快插接头 QS	■	■	qs
2 真空吸盘 ESG	■	■	esg
3 带电缆插座 SIM-M8	■	■	sim-m8
4 带电缆插座 KMYZ-2	■	-	kmyz-2
5 带电缆插座 KMYZ-4	■	-	kmyz-4
6 带电缆插座 KMEB-2	-	■	kmeb-1
7 插座 MSSD-ZBZC	■	-	mssd-zbzc
8 插座 MSSD-E	-	■	mssd-e
- 吸盘支座 ESH	■	■	esh
- 吸盘 ESS	■	■	ess
- 发光密封垫 ME-LD	-	■	me-ld

真空发生器 VADM/VADMI

型号代码

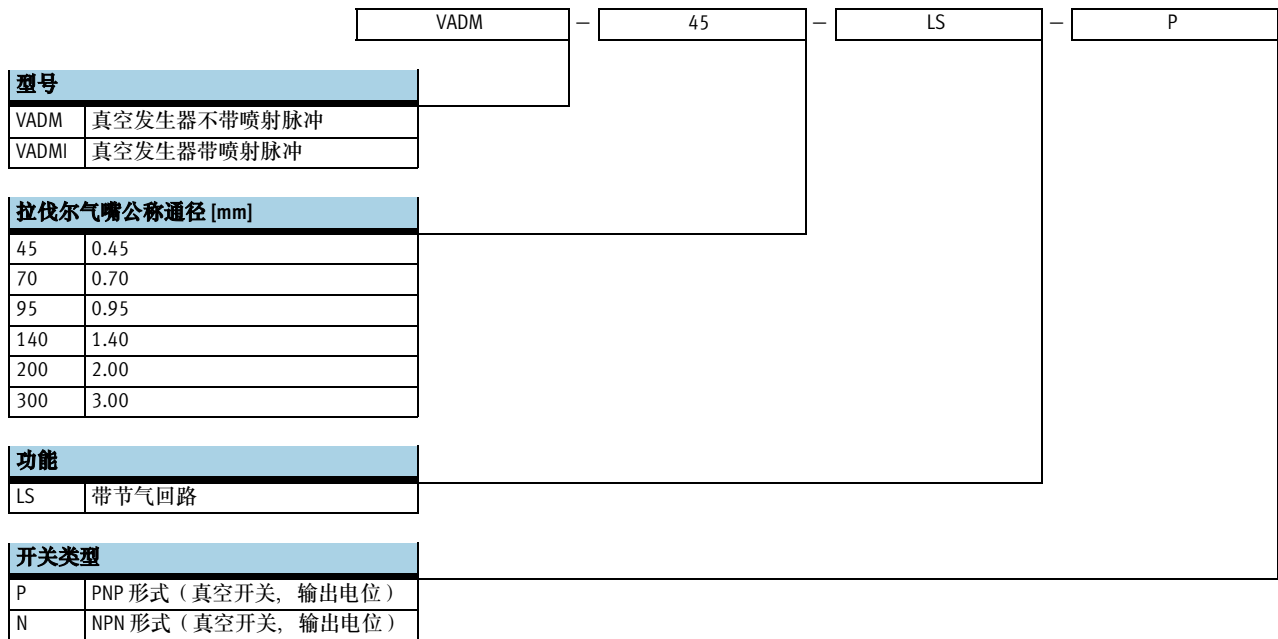
FESTO



-  - 注意
可用组合见订货数据。

真空发生器 VADM/VADMI

技术参数

FESTO

功能
VADM-...

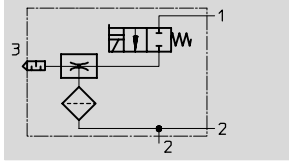

- 温度范围
-0 ... +60 °C

- 工作压力
1.5 ... 8 bar

VADMI-...

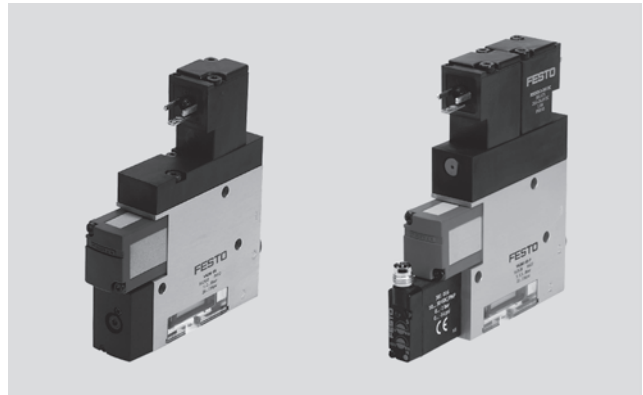
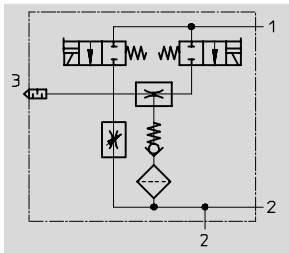

主要技术参数						
公称通径	45	70	95	140	200	300
结构特点	长方形					
工作介质	压缩空气, 未润滑, 过滤等级 40 μm					
安装位置	任意					
喷射器特性	高真空度					
安装方式	通过内螺纹或通过通孔					
气接口 1/2	M5/M5	M5/G1/8	G1/8/G1/8	G1/8/G1/4	G1/4/G3/8	G1/4/G3/8
拉伐尔气嘴公称通径 [mm]	0.45	0.7	0.95	1.4	2.0	3.0
工作压力 [bar]	1.5 ... 8		2 ... 8			
持续通电率 [%]	100					
功耗 [W]	1.4		1.5 先导			
防护等级	IP65					

注意: 该产品符合ISO 1179-1和ISO 228-1标准。

环境条件						
公称通径	45	70	95	140	200	300
环境温度 [°C]	-0 ... +60					
材料注意事项	不含铜、聚四氟乙烯和硅					
认证	c UL us - Recognized (OL)					

重量 [g]						
公称通径	45	70	95	140	200	300
VADM-...	60	140	210	290	320	340
VADM-...-P/-N	65	145	220	300	330	350
VADMI-...	85	170	240	320	350	370
VADMI-...-P/-N/-LS-P	90	180	250	330	360	380

真空度 Δp_u 与工作压力 p 的关系

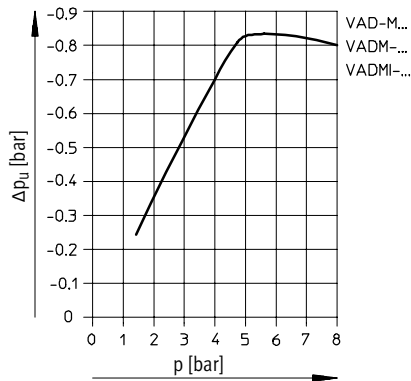

抽空时间 t [s]，用于 6 bar 工作压力时，抽空 1 升的容积

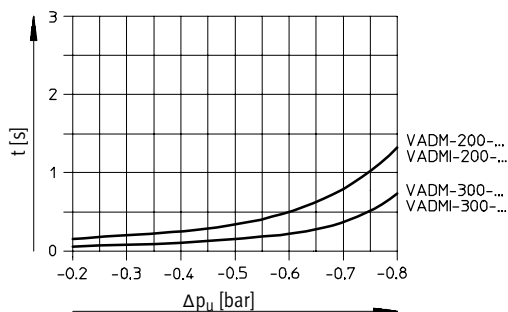
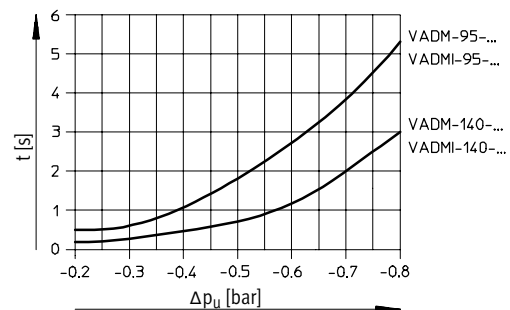
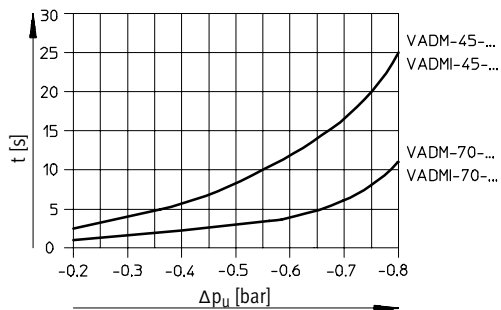

进气时间，用于 6 bar 工作压力时，进气 1 升的容积¹⁾

型号	带喷射脉冲 [s]	不带喷射脉冲 [s]	最大流量 [l/min]
VADM-45-...	-	5.9	-
VADMI-45-...	1.9	-	21
VADM-70-...	-	2.2	-
VADMI-70-...	0.59	-	48
VADM-95-...	-	1.18	-
VADMI-95-...	0.24	-	104
VADM-140-...	-	0.69	-
VADMI-140-...	0.19	-	265
VADM-200-...	-	0.29	-
VADMI-200-...	0.15	-	260
VADM-300-...	-	0.26	-
VADMI-300-...	0.2	-	250

1) 真空度从 -0.75 提高到 -0.05 bar 所需时间。

耗气量 Q 与工作压力 p 的关系

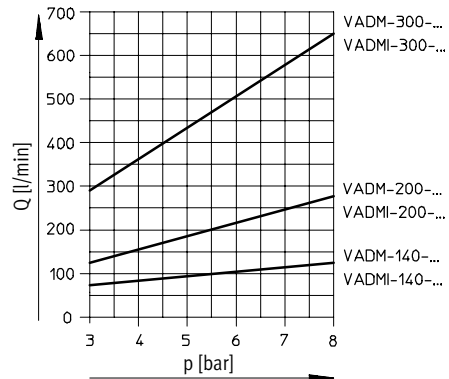
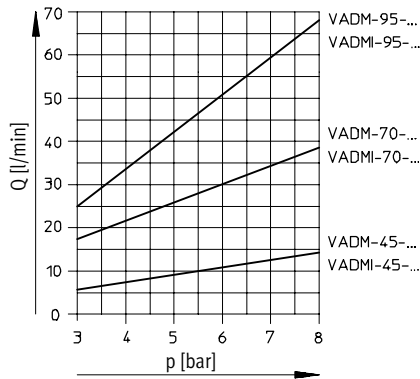

噪音水平 Lp 与工作压力 p 的关系 (不带抽气气流)

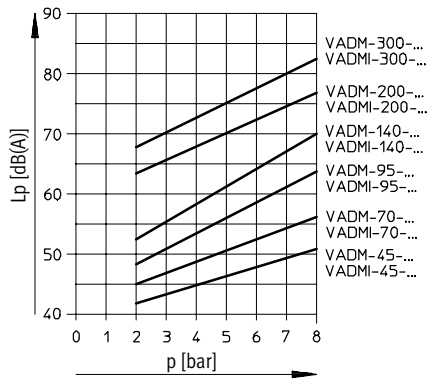

效率 η 与真空度 Δp_u 的关系, P_{nom} 6 bar

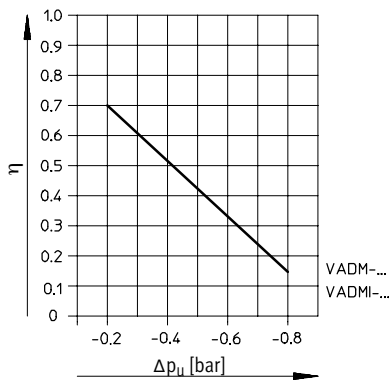

抽气量 qn 与真空度 Δp_u 的关系

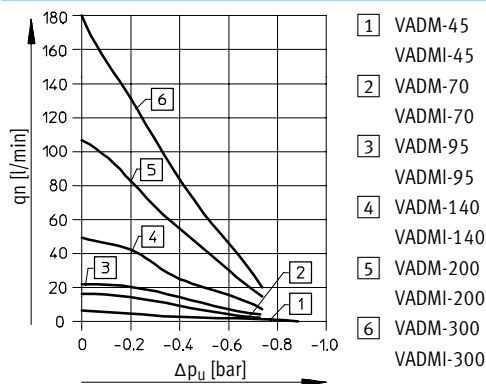

真空发生器 VADM/VADMI

技术参数

FESTO

真空开关用于真空发生器
VADM...-P/N

- 压阻式真空开关，带可调开关点和可调迟滞
- 开关状态显示，黄色LED
- 电气连接，极性容错保护

回路图

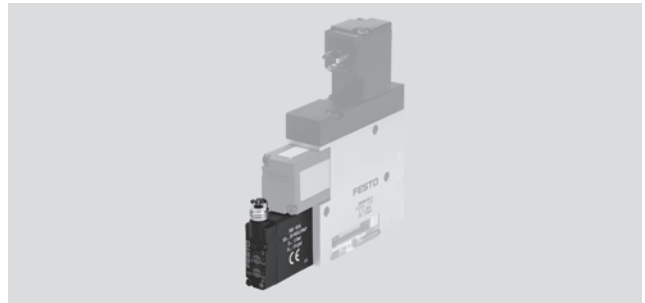
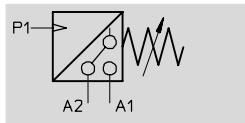
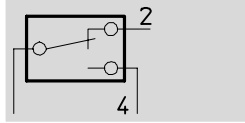

主要技术参数

气动参数		
最大工作压力	[bar]	0 ... -0.95
开关点	[bar]	0 ... -0.9 (可调)
迟滞	[bar]	0.05 ... 0.5 (可调)
温度影响		≤ ±5 mbar/10K (开关点上)
电气参数		
工作电压	[V DC]	24 (15 ... 30)
电压降	[V]	1.2 (开关输出处)
开关输出电流	[mA]	130
最大固有电流消耗	[mA]	25
最大开关延迟	[ms]	5
接口		极性容错保护
机械参数		
结构特点		压阻式真空开关，带可调开关点和可调迟滞
环境条件		
防护等级		IP65

环境条件

环境温度	[°C]	-0 ... +60
材料注意事项		不含铜、聚四氟乙烯和硅
CE 标志 (见符合声明)		符合欧盟电磁兼容性指令
认证		c UL us - Recognized (OL) C-Tick

真空开关控制面板

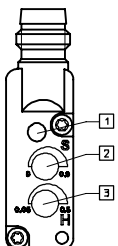

- 1 开关状态显示，黄色LED
- 2 开关点调节
- 3 迟滞调节

真空发生器 VADM/VADMI

技术参数

FESTO

端子分配

PNP 输出

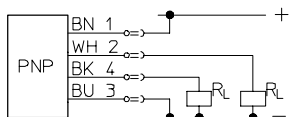

NPN 输出

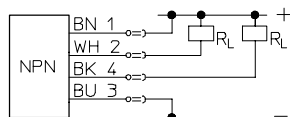

BN = 棕色
WH = 白色
BK = 黑色
BU = 蓝色
RL = 负载

引脚分配

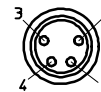

1 棕色: 正极端子
2 白色: 常闭触点
3 蓝色: 负极端子
4 黑色: 常开触点

节能功能, VADMI-...-P/N

传统真空开关 → 高性价比节能措施

真空发生器VADMI最先设置最大值, 随后调节迟滞(可靠工作范围)。极限值的下限定义了最小值。

一旦真空度处于这个范围内, 就可以保证工件可靠的传送。

如果真空度低于最小值, 则真空发生器VADMI只能由外部控制器激活。一旦重新回到最小值, 则会中止激活。

单向阀防止真空度在真空发生不活跃的阶段消散。

功能顺序

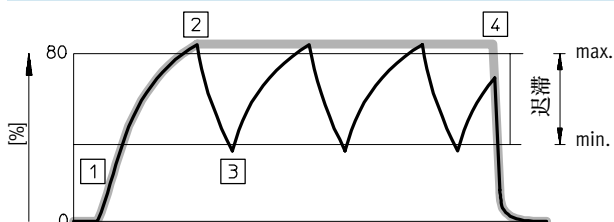

—— 最佳真空曲线
—— 实际真空曲线

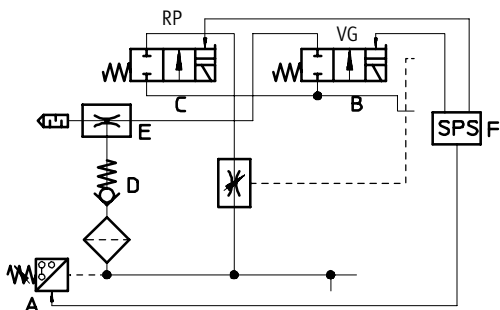

RP 喷射脉冲
VG 真空开/关
E 真空发生器
D 单向阀
A 真空开关

开启真空

- 外部控制器 F 接通 VG 电磁阀
→ 进气阀 B 被打开
→ 真空发生 E 被激活

真空停止

- 达到设定的最大水平:
→ 压力传感器 A 发送一个信号到外部控制器
→ 控制器切断 VG 电磁阀
→ 真空发生中断
→ 单向阀 D 防止真空消散

真空发生

- 泄漏将真空度降低到最小值
→ 压力传感器 A 发送一个信号到外部控制器 F
→ 控制器 F 再次接通 VG 电磁阀 B
→ 真空发生 E 再次激活
→ 点 2 和 3 恒定重复

循环结束: 关闭真空

- 传送过程结束
→ 外部控制器 (PLC) F 切断 VG 电磁阀 B
→ 真空发生 E 结束
→ 外部控制器 接通喷射器 RP 电磁阀 C
→ 真空度为 0
→ 工件得到释放

真空发生器 VADM/VADMI

技术参数

真空开关和电缆组件，用于带节气回路的真空发生器 VADMI-...-LS-P/N

- 压阻式真空开关，带可调开关点和可调迟滞
- 节气回路与提供的电缆结合使用
- 开关状态显示，黄色LED
- 电气连接，极性容错保护

回路图

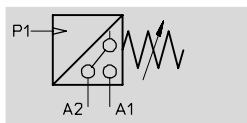
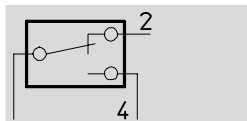

主要技术参数

气动参数		
最大工作压力	[bar]	0 ... 1
最大啊过载压力	[bar]	5 (t < 1 min)
开关点	[bar]	0 ... -0.9 (可调)
迟滞	[bar]	0.1 ... 0.6 (可调)
温度影响		≤ ±10 mbar/10K (开关点上)
电气参数		
工作电压	[V DC]	24 V (±10%, VADMI-70-LS-P +10%-5%)
电压降	[V]	1.2 (开关输出处)
开关输出电流	[mA]	130
最大固有电流消耗	[mA]	25
最大开关延迟	[ms]	2 (带 NPN 电缆分配: 20 ms)
接口		极性容错保护
机械参数		
结构特点		压阻式真空开关，带节气回路
环境条件		
防护等级		IP65

环境条件

环境温度	[°C]	-0 ... +60
材料注意事项		不含铜、聚四氟乙烯和硅
CE 标志 (见符合声明)		符合欧盟电磁兼容性指令
认证		c UL us - Recognized (OL) C-Tick

真空发生器 VADM/VADMI

技术参数

FESTO

功能原理

结合所提供的电缆组件，真空发生器 VADMI-...-LS-P/N 含有节气回路。用于吸附住工件真空度范围通过两个电位计用开关设定。开关产生一个脉冲信号 A2，仅用于当用于泄漏等因素导致真空压力下降到了所选上限值以下时，激活电磁阀，用于真空发生器内的真空开/关。

在所有其它时候，甚至是真空发生器没有接头的时候，都由单向阀来保持真空度。除此之外，还会产生一个状态信号 A1，正常工作时为 +24 V，但由于故障导致真空压力低于关键值 150 mbar 就会切换到 0V。

例如，如果工件从吸盘掉落，就不肯能再维持所选的真空度。

附件（包括在供货范围内）：

- 连接电缆
- 开关只能通过所附的电缆组件来操作。
- 不过，接口 1、2 和 4 可以互相调换，不会对设备造成损害。

真空开关控制面板

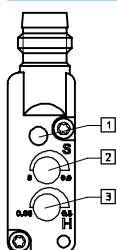

- 1 开关状态显示，黄色 LED
- 2 开关点调节
- 3 迟滞调节

端子分配

PNP 输出

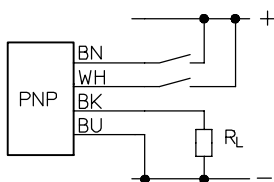

NPN 输出

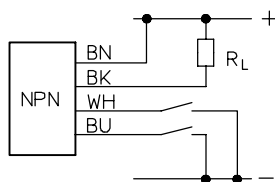

- BN = 棕色
- WH = 白色
- BK = 黑色
- BU = 蓝色
- RL = 负载

针脚分配

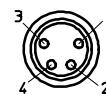

- 1 棕色: 正极端子
- 2 白色: 常闭触点
- 3 蓝色: 负极端子
- 4 黑色: 常开触点

开关点/迟滞

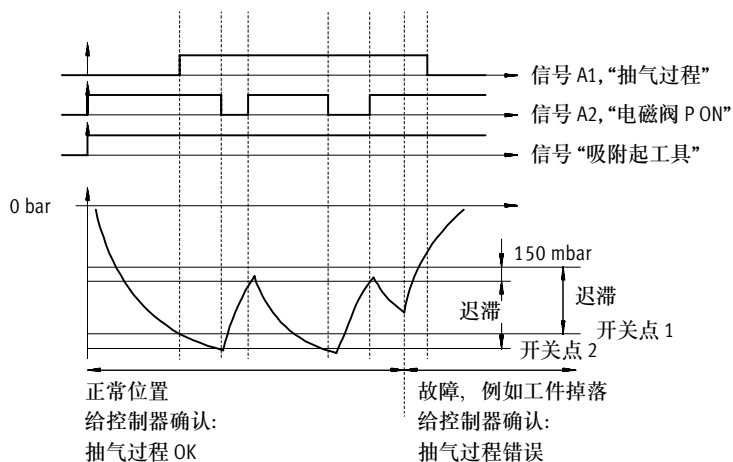

真空发生器 VADM/VADMI

技术参数

FESTO

节能功能和故障报告, VADMI...-LS-P/N

真空开关的进一步发展

出了所述功能, 故障报告可以用另一个节能措施。这就好比通过真空开关控制真空回路。

若吸盘没有吸附起工件或气管爆裂, 真空开关就会把这一事件报告给外部控制单元 (PLC) F, 这样控制器或用户可以采取必要措施。

若有分散控制开关功能, 外部激活真空回路 (节气回路) 纯属多余。所以, 就减少了线缆。

功能顺序

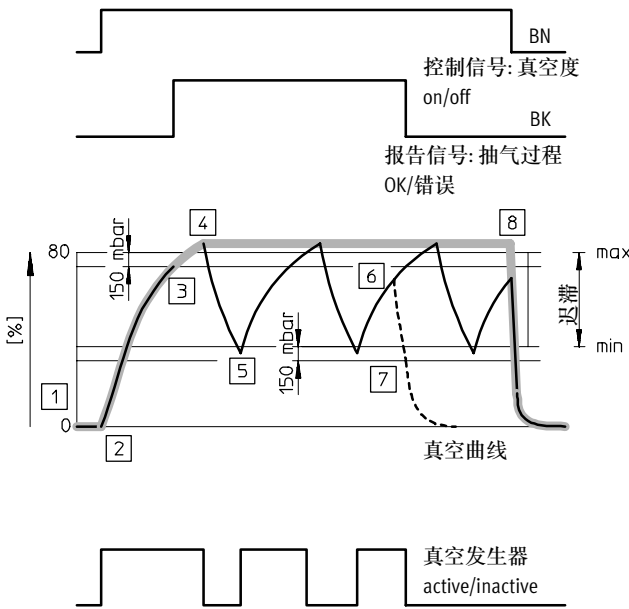

— 最佳真空曲线
 — 实际真空曲线
 - - - 故障后曲线

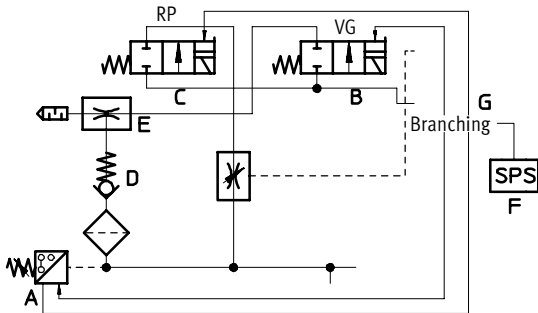

RP 喷射脉冲
 VG 真空开/关
 E 真空发生器
 D 单向阀
 C 喷射脉冲
 G Branching
 A 真空开关

启动信号

- 外部控制器 F 激活压力传感器
 → 压力传感器 A 检查真空状态
 → 无真空状态

真空发生

- 压力传感器 激活 VG 电磁阀 B
 → 进气阀被打开
 → 真空发生 E 被激活
- 低于最大水平 150 mbar 以下
 → 压力传感器发送一个使能信号给外部控制器 (PLC) F BK
 → 传送过程开始

真空停止

- 大打所设最大水平
 → 压力传感器 A 切断 VG 电磁阀
 → 停止供气
 → 真空发生 E 中断
 → 单向阀 D 防止真空消散

真空发生

- 泄漏将真空度降低到最小值
 → 压力传感器 A 再次接通 VG 电磁阀
 → 真空发生 E 再次激活

故障: 传送停止

- 泄漏太多导致真空压力下降太大
 → 真空发生器 E 无法补偿足损失压力
- 真空度低于最小值 150 mbar
 → 压力传感器 A 发送一个错误信息给外部控制器 (PLC) F BK
 → 外部控制器终端传送过程
 → 真空发生 E 结束

循环结束: 切断真空

- 传送过程结束
 → 外部控制器 (PLC) F 切断 VG 电磁阀
 → 真空发生 E 结束
 → 外部控制器 F 接通喷射器 RP 电磁阀 C WH
 → 喷射脉冲被激活
 → 工件得到释放

真空发生器 VADM/VADMI

技术参数



与 PLC 连接

PNP 和 NPN 开关, VADMI-...-LS-P/N

这三束控制河电源电缆直接通过真空发生器组合成一个分支, 只需一根有一条信号线和三条电源

线的电缆就可以连接分支和 PLC。

原理上, 外部控制器(PLC)与真空发生器 VADMI-LS 有两种信号特性, 只是在工作模式有些许差

异。但是, 两种信号在真空发生器和真空开关方面是一致的, 信号流只是在分支中被转换, 因为唯一的差异是模式。

用于连接线束的贴标插头连接到 VADMI-LS 相关元件上。分支四芯电缆接头通过下图所示的方式连接到控制器上。

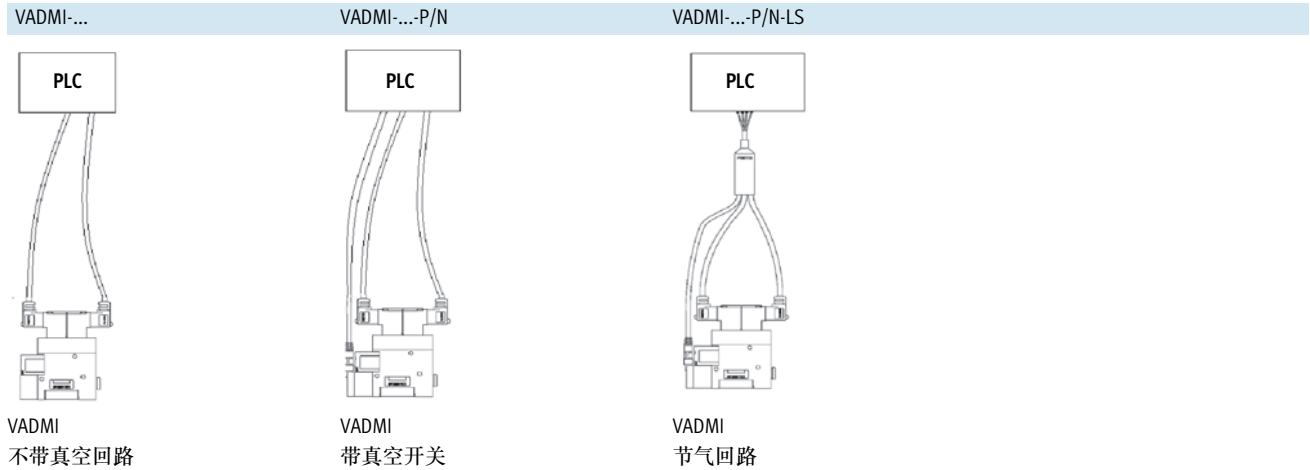

四芯电缆接头



PNP 电路

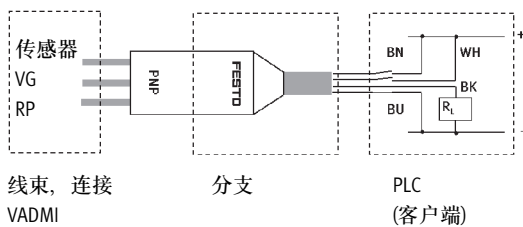

NPN 电路

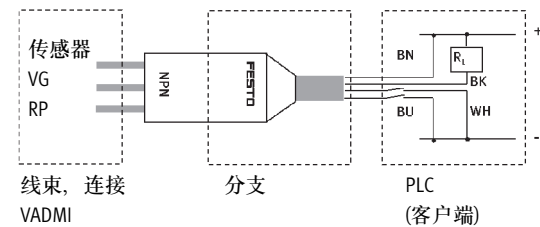

BN = 棕色, 用于真空发生 VG BK = 黑色, 用于客户 R_L (PLC)
 WH = 白色, 用于喷射脉冲 RP BU = 蓝色, 用于接地

真空发生器 VADM/VADMI

技术参数

FESTO

尺寸

VADM-45/-70

VADM-95/-140/-200/-300

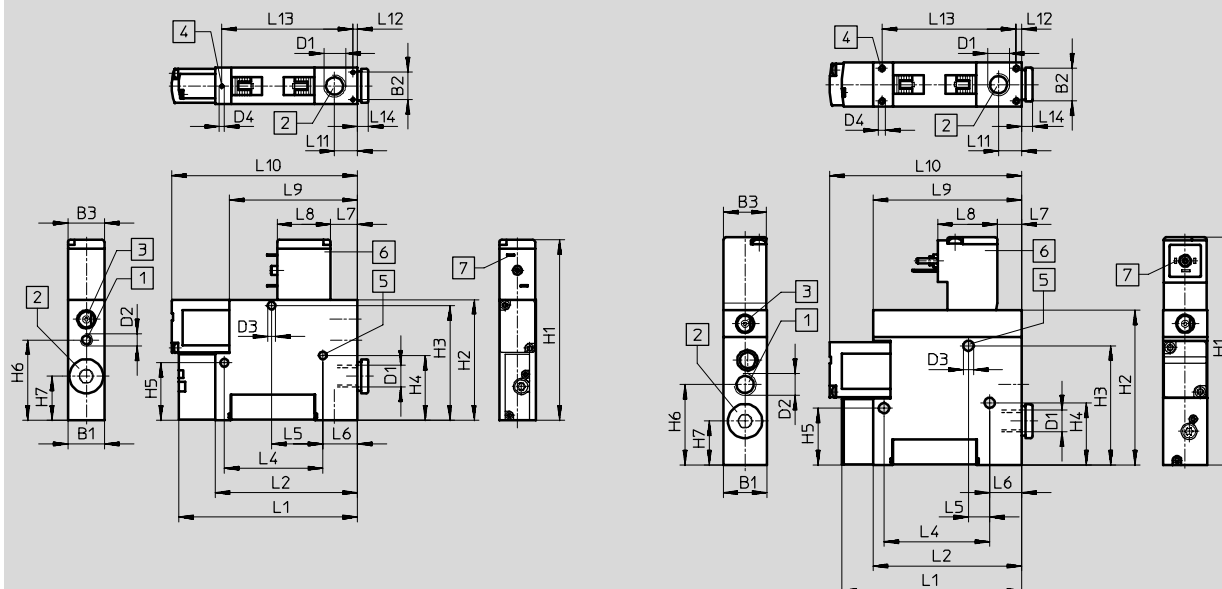

- 1 进气口
- 2 真空口
- 3 手控装置
- 4 安装螺纹
- 5 安装孔
- 6 电磁阀可以重新定位180°
- 7 插头适用于: VADM-45/-70
KMYZ...
→ Internet: kmyz
VADM-95/-.../-300
KMEB... 和MSSD-EB
→ Internet: kmeb1
→ Internet: mssd-eb

型号	B1	B2	B3	D1	D2	D3	D4	H1	H2	H3	H4	H5	H6	H7
VADM-45	10	6.2	10	M5	M5	3.2	M2	64.4	44.4	40.8	23.8	23.8	29.6	18
VADM-70	15	11.2	15	G1/8	M5	3.2	M2	73.9	49.4	47	26.5	23.5	32.9	18
VADM-95	18	13.4	18	G1/8	G1/8	4.2	M2.5	93.4	63.4	48.9	25.5	23.3	33	18
VADM-140	22	16.6	18	G1/4	G1/8	5.2	M3	107.4	77.4	61.4	41.4	41.4	36	17.5
VADM-200	22	16.6	18	G3/8	G1/4	5.2	M3	113.4	83.4	67.7	41.4	41.4	40	19
VADM-300	22	16.6	18	G3/8	G1/4	5.2	M3	113.4	83.4	67.7	41.4	41.4	40	19

型号	L1	L2	L4	L5	L6	L7	L8	L9	L10	L11	L12	L13	L14
VADM-45	56	41	33.6	25	3.6	11	16	41	56	7.9	1.9	36.3	4
VADM-70	73.3	58.3	40.4	21	14.2	11	22	52.4	76.1	9.4	1.9	53.7	4.5
VADM-95	73.8	61	43.3	8.7	13.2	9.7	24.5	61	78.8	9.5	2.3	55	4.5
VADM-140	96.8	84	26	12.5	28.5	9.7	24.5	61	96.8	13.8	2.3	79.4	5
VADM-200	96.8	84	26	12.5	28.5	9.7	24.5	61	101.8	12.5	2.3	79.4	5
VADM-300	133.2	120.4	26	12.5	28.5	9.7	24.5	61	137.4	12.5	2.3	115.8	5

注意: 该产品符合ISO 1179-1和ISO 228-1标准。

真空发生器 VADM/VADMI

技术参数

FESTO

尺寸

VADM-45/-70-P/-N

VADM-95/-140/-200/-300-P/-N

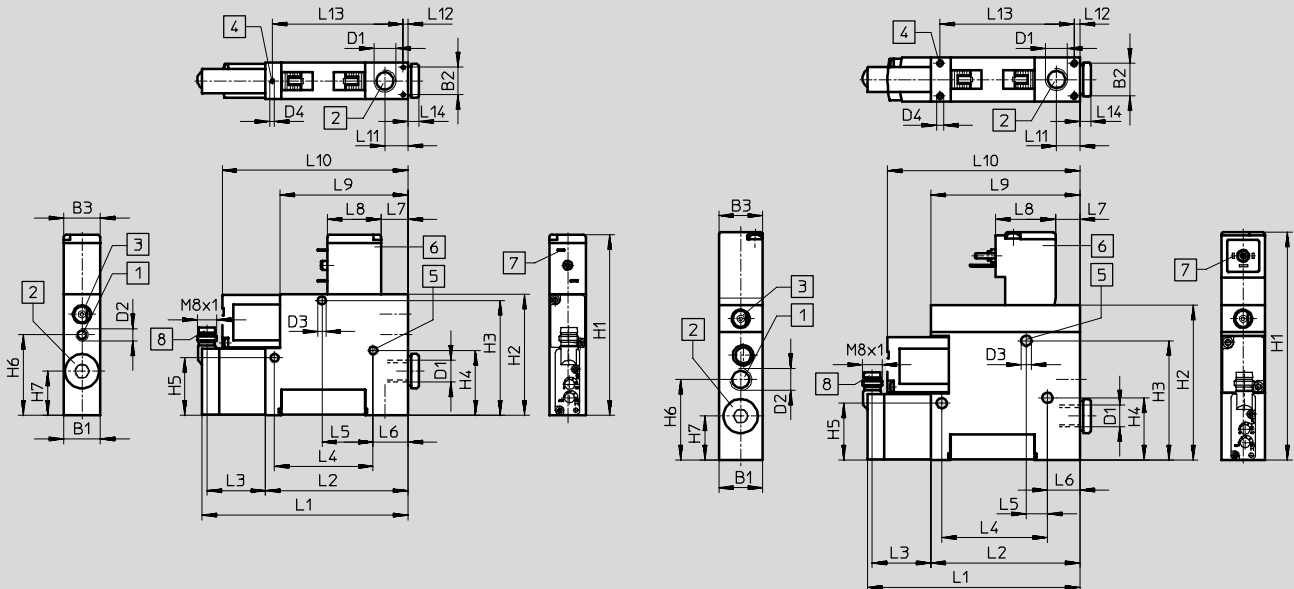

- 1 进气口
- 2 真空口
- 3 手控装置
- 4 安装螺纹
- 5 安装孔
- 6 电磁阀可以重新定位180°
- 7 插头适用于:
VADM-45/-70-P/-N
KMYZ-...
→ Internet: kmyz
VADM-95/-.../-300-P/-N
KMEB-... 和MSSD-EB
→ Internet: kmeb1
→ Internet: mssd-eb
- 8 接口, 用于插座SIM-...
→ Internet: sim-m8

型号	B1	B2	B3	D1	D2	D3	D4	H1	H2	H3	H4	H5	H6	H7
VADM-45-P/-N	10	6.2	10	M5	M5	3.2	M2	64.4	44.4	40.8	23.8	23.8	29.6	18
VADM-70-P/-N	15	11.2	15	G1/8	M5	3.2	M2	73.9	49.4	47	26.5	23.5	32.9	18
VADM-95-P/-N	18	13.4	18	G1/8	G1/8	4.2	M2.5	93.4	63.4	48.9	25.5	23.3	33	18
VADM-140-P/-N	22	16.6	18	G1/4	G1/8	5.2	M3	107.4	77.4	61.4	41.4	41.4	36	17.5
VADM-200-P/-N	22	16.6	18	G3/8	G1/4	5.2	M3	113.4	83.4	67.7	41.4	41.4	40	19
VADM-300-P/-N	22	16.6	18	G3/8	G1/4	5.2	M3	113.4	83.4	67.7	41.4	41.4	40	19

型号	L1	L2	L3	L4	L5	L6	L7	L8	L9	L10	L11	L12	L13	L14
VADM-45-P/-N	71.4	41	28.4	33.6	25	3.6	11	16	41	56	7.9	1.9	36.3	4
VADM-70-P/-N	88.7	58.3	28.4	40.4	21	14.2	11	22	52.4	76.1	9.4	1.9	53.7	4.5
VADM-95-P/-N	91.4	61	28.4	43.3	8.7	13.2	9.7	24.5	61	78.8	9.5	2.3	55	4.5
VADM-140-P/-N	114.4	84	28.4	26	12.5	28.5	9.7	24.5	61	96.8	13.8	2.3	79.4	5
VADM-200-P/-N	114.4	84	28.4	26	12.5	28.5	9.7	24.5	61	101.8	12.5	2.3	79.4	5
VADM-300-P/-N	150.8	120.4	28.4	26	12.5	28.5	9.7	24.5	61	137.4	12.5	2.3	115.8	5

注意: 该产品符合ISO 1179-1和ISO 228-1标准。

真空发生器 VADM/VADMI

技术参数

FESTO

尺寸

VADMI-45/-70

VADMI-95/-140/-200/-300

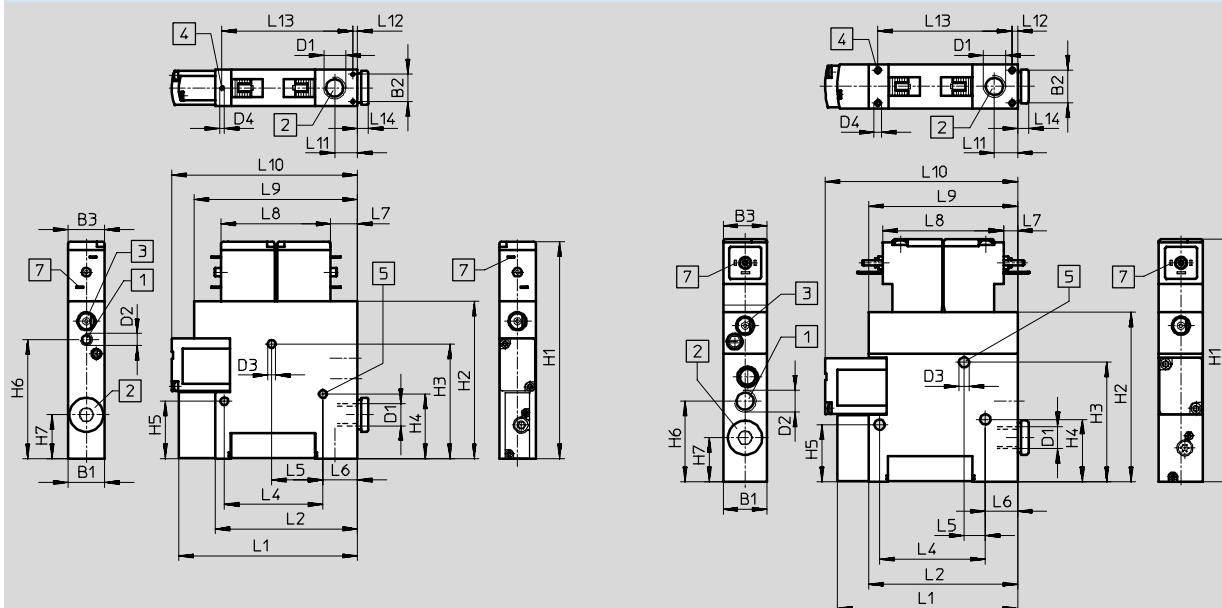

- 1 进气口
- 2 真空口
- 3 手控装置
- 4 安装螺纹
- 5 安装孔
- 7 插头适用于: VADMI-45/-70
KMYZ...
→ Internet: kmyz
- VADMI-95/-.../-300
KMEB-... 和MSSD-EB
→ Internet: kmeb1
- Internet: mssd-eb

型号	B1	B2	B3	D1	D2	D3 Ø	D4	H1	H2	H3	H4	H5	H6	H7
VADMI-45	10	6.2	10	M5	M5	3.2	M2	78.2	58.2	40.8	23.8	23.8	43.4	18
VADMI-70	15	11.2	15	G1/8	M5	3.2	M2	88.9	64.4	47	26.5	23.5	48.8	18
VADMI-95	18	13.4	18	G1/8	G1/8	4.2	M2.5	99.4	69.4	48.9	25.5	23.3	33	18
VADMI-140	22	16.6	18	G1/4	G1/8	5.2	M3	113.4	83.4	61.4	41.4	41.4	36	17.5
VADMI-200	22	16.6	18	G3/8	G1/4	5.2	M3	119.4	89.4	67.7	41.4	41.4	40	19
VADMI-300	22	16.6	18	G3/8	G1/4	5.2	M3	119.4	89.4	67.7	41.4	41.4	40	19

型号	L1	L2	L4	L5	L6	L7	L8	L9	L10	L11	L12	L13	L14
VADMI-45	56	41	33.6	25	3.6	11	33	55	56	7.9	1.9	36.3	4
VADMI-70	73.3	58.3	40.4	21	14.2	11	45	67	76.1	9.4	1.9	53.7	4.5
VADMI-95	73.8	61	43.3	8.7	13.2	5.7	49.5	61	78.8	9.5	2.3	55	4.5
VADMI-140	96.8	84	26	12.5	28.5	5.7	49.5	61	96.8	13.8	2.3	79.4	5
VADMI-200	96.8	84	26	12.5	28.5	5.7	49.5	61	101.8	12.5	2.3	79.4	5
VADMI-300	133.2	120.4	26	12.5	28.5	5.7	49.5	61	137.4	12.5	2.3	115.8	5

注意: 该产品符合ISO 1179-1和ISO 228-1标准。

真空发生器 VADM/VADMI

技术参数



尺寸

VADMI-45/-70-P/-N/-LS-P

VADMI-95/-140/-200/-300-P/-N/-LS-P

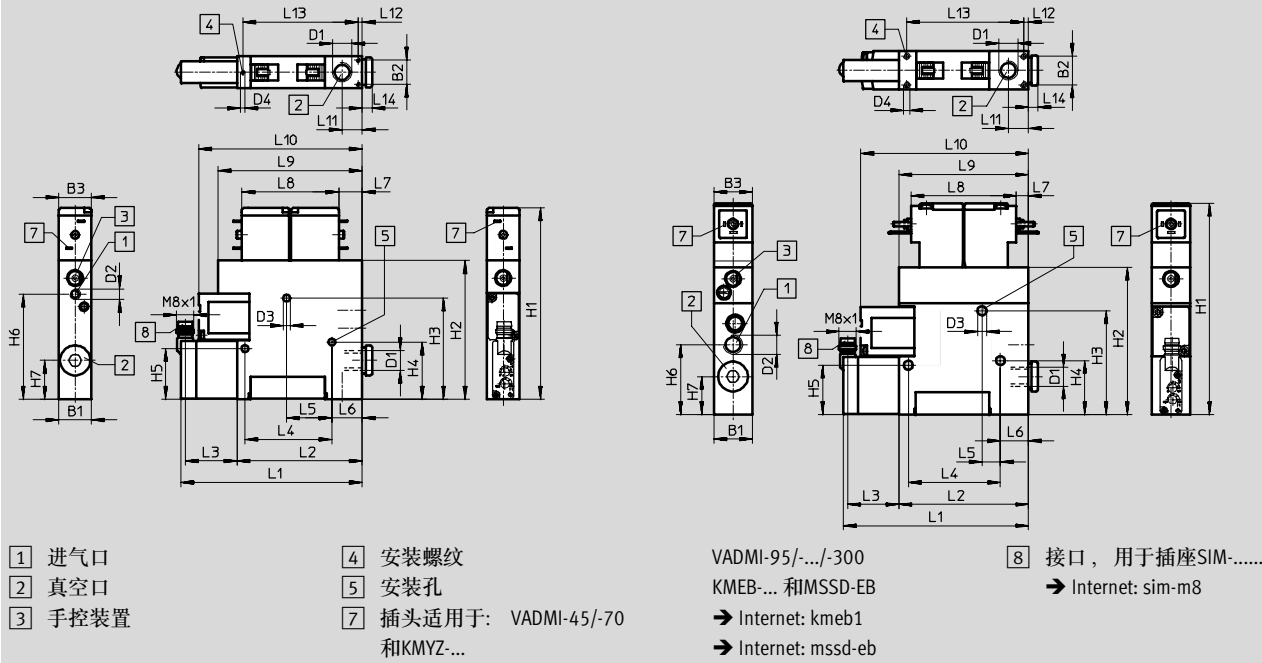

型号	B1	B2	B3	D1	D2	D3	D4	H1	H2	H3	H4	H5	H6	H7
VADMI-45-P/-N	10	6.2	10	M5	M5	3.2	M2	78.2	58.2	40.8	23.8	23.8	43.4	18
VADMI-70-P/-N	15	11.2	15	G1/8	M5	3.2	M2	88.9	64.4	47	26.5	23.5	48.8	18
VADMI-95-P/-N	18	13.4	18	G1/8	G1/8	4.2	M2.5	99.4	69.4	48.9	25.5	23.3	33	18
VADMI-140-P/-N	22	16.6	18	G1/4	G1/8	5.2	M3	113.4	83.4	61.4	41.4	41.4	36	17.5
VADMI-200-P/-N	22	16.6	18	G3/8	G1/4	5.2	M3	119.4	89.4	67.7	41.4	41.4	40	19
VADMI-300-P/-N	22	16.6	18	G3/8	G1/4	5.2	M3	119.4	89.4	67.7	41.4	41.4	40	19
VADMI-45-LS-P	10	6.2	10	M5	M5	3.2	M2	78.2	58.2	40.8	23.8	23.8	43.4	18
VADMI-70-LS-P	15	11.2	15	G1/8	M5	3.2	M2	88.9	64.4	47	26.5	23.5	48.8	18
VADMI-95-LS-P	18	13.4	18	G1/8	G1/8	4.2	M3	99.4	69.4	48.9	25.5	23.3	33	18
VADMI-140-LS-P	22	16.6	18	G1/4	G1/8	5.2	M3	113.4	83.4	61.4	41.4	41.4	36	17.5
VADMI-200-LS-P	22	16.6	18	G3/8	G1/4	5.2	M3	119.4	89.4	67.7	41.4	41.4	40	19
VADMI-300-LS-P	22	16.6	18	G3/8	G1/4	5.2	M3	119.4	89.4	67.7	41.4	41.4	40	19

型号	L1	L2	L3	L4	L5	L6	L7	L8	L9	L10	L11	L12	L13	L14
VADMI-45-P/-N	71.4	41	28.4	33.6	25	3.6	11	33	55	56	7.9	1.9	36.3	4
VADMI-70-P/-N	88.7	58.3	28.4	40.4	21	14.2	11	45	67	76.1	9.4	1.9	53.7	4.5
VADMI-95-P/-N	91.4	61	28.4	43.3	8.7	13.2	5.7	49.5	61	78.8	9.5	2.3	55	4.5
VADMI-140-P/-N	114.4	84	28.4	26	12.5	28.5	5.7	49.5	61	96.8	13.8	2.3	79.4	5
VADMI-200-P/-N	114.4	84	28.4	26	12.5	28.5	5.7	49.5	61	101.8	12.5	2.3	79.4	5
VADMI-300-P/-N	150.8	120.4	28.4	26	12.5	28.5	5.7	49.5	61	137.4	12.5	2.3	115.8	5
VADMI-45-LS-P ¹⁾	71.4	41	28.4	33.6	25	3.6	11	33	55	56	7.9	1.9	36.3	4
VADMI-70-LS-P	88.7	58.3	28.4	40.4	21	14.2	11	45	67	76.1	9.4	1.9	53.7	4.5
VADMI-95-LS-P	91.4	61	28.4	43.3	8.7	13.2	5.7	49.5	61	78.8	9.5	2.3	55	4.5
VADMI-140-LS-P	114.4	84	28.4	26	12.5	28.5	5.7	49.5	61	96.8	13.8	2.3	79.4	5
VADMI-200-LS-P	114.4	84	28.4	26	12.5	28.5	5.7	49.5	61	101.8	12.5	2.3	79.4	5
VADMI-300-LS-P	150.8	120.4	28.4	26	12.5	28.5	5.7	49.5	61	137.4	12.5	2.3	115.8	5

1) 插座包括在型号为...-LS-...的供货范围内。
 * 注意: 该产品符合ISO 1179-1和ISO 228-1标准。

真空发生器 VADM/VADMI

技术参数

FESTO

订货数据							
规格	电磁线圈	不带真空开关		带真空开关			
				PNP 输出	NPN 输出		
		订货号	型号	订货号	型号	订货号	型号
不带喷射脉冲							
45	MZB	162 500	VADM-45	162 512	VADM-45-P	162 513	VADM-45-N
70	MYB	162 501	VADM-70	162 514	VADM-70-P	162 515	VADM-70-N
95	MEB	162 502	VADM-95	162 516	VADM-95-P	162 517	VADM-95-N
140	MEB	162 503	VADM-140	162 518	VADM-140-P	162 519	VADM-140-N
200	MEB	162 504	VADM-200	162 520	VADM-200-P	162 521	VADM-200-N
300	MEB	162 505	VADM-300	162 522	VADM-300-P	162 523	VADM-300-N
带喷射脉冲							
45	MZB	162 506	VADMI-45	162 524	VADMI-45-P	162 525	VADMI-45-N
70	MYB	162 507	VADMI-70	162 526	VADMI-70-P	162 527	VADMI-70-N
95	MEB	162 508	VADMI-95	162 528	VADMI-95-P	162 529	VADMI-95-N
140	MEB	162 509	VADMI-140	162 530	VADMI-140-P	162 531	VADMI-140-N
200	MEB	162 510	VADMI-200	162 532	VADMI-200-P	162 533	VADMI-200-N
300	MEB	162 511	VADMI-300	162 534	VADMI-300-P	162 535	VADMI-300-N

订货数据						
规格	电磁线圈	带真空开关		NPN 输出		
				PNP 输出		
		订货号	型号	订货号	型号	订货号
带喷射脉冲和节气电路						
45	MZB	171 053	VADMI-45-LS-P	171 054	VADMI-45-LS-N	
70	MYB	171 055	VADMI-70-LS-P	171 056	VADMI-70-LS-N	
95	MEB	171 057	VADMI-95-LS-P	171 058	VADMI-95-LS-N	
140	MEB	171 059	VADMI-140-LS-P	171 060	VADMI-140-LS-N	
200	MEB	171 061	VADMI-200-LS-P	171 062	VADMI-200-LS-N	
300	MEB	171 063	VADMI-300-LS-P	171 064	VADMI-300-LS-N	

-  - 注意

真空发生器为 VADMI-...-LS-P/N 时，用于电磁线圈和真空开关的带电插座包括在供货范围内。这些真空发生器可能只能用所附电缆进行工作。