

## 接近开关 SMT/SME-10 , 用于 C 型槽

FESTO



q / w

Festo 核心产品范围  
涵盖您自动化应用的 80%

全球:  
一流:  
简单:

始终备有库存  
Festo 质量水准, 优惠的价格  
简化采购和仓储

q 24 小时内从 Festo 工厂发出  
全球 13 个服务中心备有库存  
超过 2200 种产品。

w 最多 5 天内发货  
全球 4 个服务中心为您提供装配服务  
每个产品系列最多有  $6 \times 10^{12}$  个派生型



# 接近开关 SMT/SME

产品范围一览

FESTO

结构特点	安装方式	测量原理	型号	工作电压范围	开关输出	开关元件功能	→ 页码/Internet
<b>用于 C 型槽</b>							
标准							
可从上方插入槽内, 与型材齐平	磁阻式	SMT-10M	5 ... 30 V DC	PNP	常开触点	6	
				NPN			
				电子式, 2芯			
	舌簧式	SME-10M	5 ... 30 V AC/DC	接触式, 双极	常开触点	12	
可从端部插入槽内	磁阻式	SMT-10G	10 ... 30 V DC	PNP, NPN	常开触点	23	
	舌簧式	SME-10	12 ... 27 V AC/DC	接触式	常开触点	19	
<b>用于 T 型槽</b>							
标准							
可从上方插入槽内, 与型材齐平	磁阻式	SMT-8M	10 ... 30 V DC	PNP	常开触点	t型槽	
				NPN	常闭触点		
					常开触点		
	舌簧式	SME-8M	5 ... 30 V AC/DC	接触式, 双极			常开触点
							常闭触点
							常开触点
可从端部插入槽内, 与型材齐平	磁阻式	SMT-8	10 ... 30 V DC	PNP	常开触点		
				NPN			
可从端部插入槽内, 与型材齐平	舌簧式	SME-8	12 ... 30 V AC/DC	接触式, 双极	常开触点		
			3 ... 230 V AC/DC		常闭触点		
			5 ... 250 V AC/DC		常开触点		
可从端部插入槽内	磁阻式	SMT-8G	10 ... 30 V DC	PNP	常开触点		
	磁阻式	SMT-8-SL	10 ... 30 V DC	PNP	常开触点		
	舌簧式	SME-8-SL	10 ... 30 V AC/DC	接触式, 双极	常开触点		
可从上方插入槽内	舌簧式	SME-8-FM	10 ... 30 V AC/DC	接触式, 双极	常开触点		
通过附件	磁阻式	SMT0-8E	10 ... 30 V DC	PNP	常开触点		
				NPN			
	舌簧式	SME0-8E	12 ... 30 V DC	接触式, 双极	常开触点		
3 ... 250 V DC							
3 ... 230 V AC							
耐腐蚀							
可从端部插入槽内, 与型材齐平	磁阻式	CRSMT-8	10 ... 30 V DC	PNP	常开触点	t型槽	
抗焊场							
通过附件	磁感式	SMTSO-8E	10 ... 30 V DC	PNP	常开触点	t型槽	
				NPN			
耐高温, 最高 120 °C							
可从端部插入槽内, 与型材齐平	舌簧式	SME-8-...-S6	0 ... 30 V AC/DC	接触式, 双极	常开触点	t型槽	
通过附件	舌簧式	SME0-8E-...-S6	0 ... 30 V DC	接触式	常开触点	t型槽	
			0 ... 30 V AC				

# 接近开关 SMT/SME

产品范围一览

## 对于带 T 型槽的元素兼容 T 型开关

例外情况

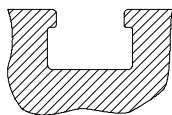

- DFM-B: SMT0-8E, SMTSO-8E, SME0-8E, SMPO-8E 不兼容
- DHDS: SME-8M 仅用于  $\varnothing 50$  兼容
- DHPS: SME-8M 仅用于  $\varnothing 20 \dots 35$  兼容
- HGDD-63-A: SMT-8M-A 不兼容
- HGPT-B: SMT-8G 仅可用于规格 40 及以上
- SDBT-BSW-...-PU/NU 仅可用于有限数量的气缸系列

## 对于带 C 型槽的元素兼容 C 型槽开关

例外情况

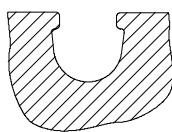

- ADVC  $\varnothing 100$ : SMT-10M 和 SME-10M 不兼容 (ADVC 在配备的 T 型槽和 C 型槽内)
- DSM/DSM-B-6/8/10: SME-10M 不兼容
- DSM/DSM-B-10/16: SMT-10M 不兼容
- HGPT-B: SMT-10G 仅可用于至多规格 35

## 用于带传感器导轨的驱动器：有两种缸筒外形

仅可用 T 型槽传感器 CRSMT-8M 和 SMT-8M-A, 且仅适用于下图所示型材外形

例如: DSBF

例如: CDC

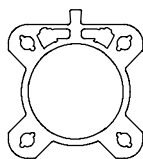

适用

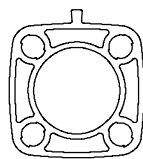

不适用

# 接近开关 SMT/SME-10，用于 C 型槽

外围元件一览

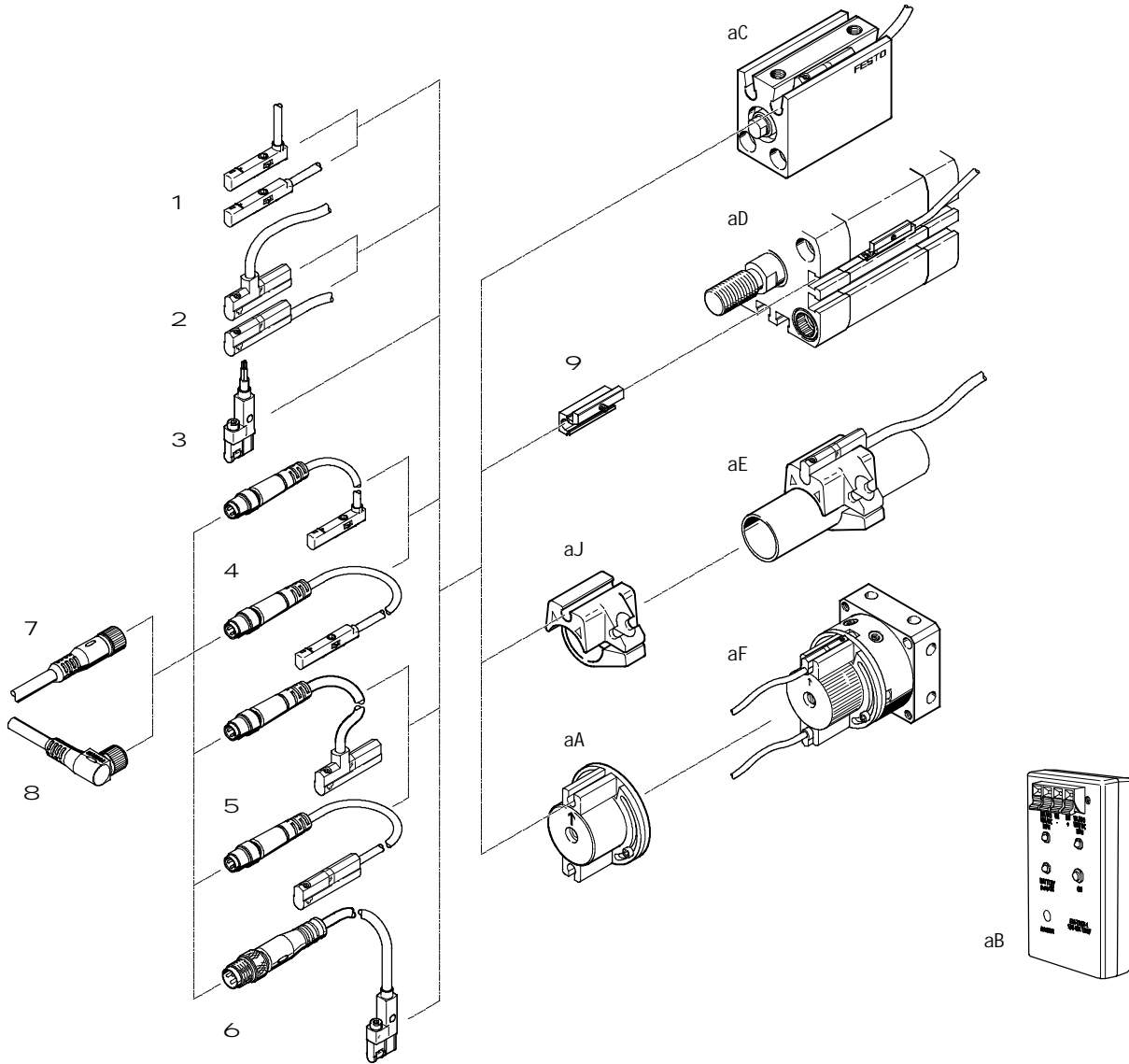

安装元件和附件	→ 页码/Internet
<b>接近开关</b>	
1 SMT/SME-10M-...-OE, 带电缆	6
2 SME-10, 带电缆	19
3 SMT-10G-...-OE, 带电缆	24
4 SMT/SME-10M-...-M..., 带电缆和插头	6
5 SME-10, 带电缆和插头	19
6 SMT-10G-...-M..., 带电缆和插头	24
<b>连接电缆</b>	
7 连接电缆 NEBU-M...G...	28
8 连接电缆 NEBU-M...W...	28
<b>安装组件</b>	
9 安装组件 SMBN-10	27
aJ 安装组件 SMBR-10-...	27
aA 安装组件 WSM-...SME-10	28

安装元件和附件	→ 页码/Internet
<b>附件</b>	
aB 传感器测试器 SM-TEST-1	29
- 定位元件 SMM-10	28
- 夹 SMBK-10	28
- 标签 ASLR	29
- 安全夹 NEAU	29
<b>驱动器</b>	
aC 驱动器, 带 C 型槽	-
aD 驱动器, 带 T 型槽	-
aE 圆形气缸	-
aF 摆动气缸 DSM	-

# 接近开关 SMT/SME-10M , 用于 C型槽

型号代码

FESTO

SMT/SME-10M

		SMT	10M	PS	24V	E	2,5	L		OE	
<b>功能</b>											
SMT	接近开关, 磁阻式										
SME	接近开关, 舌簧式										
<b>结构特点</b>											
10M	用于 C型槽, 可从上方插入槽内										
<b>开关输出, 开关元件功能</b>											
PS	PNP, 常开触点, 3芯										
NS	NPN, 常开触点, 3芯										
ZS	常开触点, 2芯										
DS	常开触点, 3芯										
<b>额定工作电压</b>											
24V	24 V DC										
<b>电缆属性</b>											
E	拖链 + 机器人										
<b>电缆长度 [m]</b>											
<b>电缆引出方向</b>											
L	同轴向										
Q	侧向										
<b>电缆标识</b>											
-	带标签支架										
N	不带标签支架										
<b>连接技术</b>											
OE	开放式										
M8	带插头电缆 M8x1, 卡扣式法兰										
M8D	带插头电缆 M8x1, 旋转螺纹										
M12	带插头电缆 M12x1, 旋转螺纹										

# 接近开关 SMT-10M，用于 C 型槽

技术参数 – 磁阻式

FESTO

功能

如 PNP, 常开触点, 带电缆

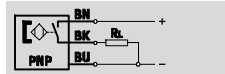

如 NPN, 常开触点, 带电缆

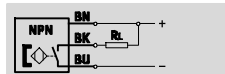

- 磁阻式测量原理
- 可从上方插入槽内，与型材齐平
- 供货范围内包括电缆夹和标签支架



主要技术参数	
结构特点	用于 C 型槽
符合	EN 60947-5-2
认证	RCM trademark
CE 标记 (见合格声明)	符合欧盟电磁兼容性指令 <sup>1)</sup>
特殊属性	耐油
材料注意事项	电缆不含卤素 不含铜和聚四氟乙烯 RoHS 合规

1) 欲了解元件的适用性，请登录网址：[www.festo.com](http://www.festo.com) → Support → User documentation 查询厂商 EC 合格声明。  
如果元件易受居住、办公室、商业环境或小型企业的限制，可能有必要采取进一步措施以减少辐射干扰。

输入信号/测量元件			
型号 SMT-10M	PS	NS	ZS
测量变量	位置		
测量原理	磁阻式		
环境温度 [°C]	-40 ... +70		
熔断开关电场强度			
-40 ... +70 °C	[mT]	1.6 ... 3.0	1.95 ... 2.6
25 °C	[mT]	1.8 ... 2.8	2.0 ... 2.5

开关输出			
型号 SMT-10M	PS	NS	ZS
开关输出	PNP	NPN	电子式, 2芯
开关元件功能	常开触点		
开关输出重复精度 ± mm	[mm]	0.1	
开关时间, 开	[ms]	1.3	1.0
开关时间, 关	[ms]	1.4	1.0
最大开关频率	[Hz]	150	
最大输出电流	[mA]	100	
安装组件内的最大输出电流	[mA]	50	
最大开关容量, 直流	[W]	2.8	2.4
安装组件内的最大开关容量, 直流	[W]	1.5	
电压降	[V]	1.7	6
同时可切换设备数量		5	3
最小负载电流	[mA]	0	2.4
残余电流 (室温, 新产品)	[mA]	.005	.015

# 接近开关 SMT-10M，用于 C 型槽

技术参数 - 磁阻式

FESTO

输出, 其它参数	
短路保护	是
过载保护	是

电子元件	
额定工作电压 [V DC]	24
工作电压范围 [V DC]	10 ... 30
极性容错保护	用于所有电接口

机电元件											
型号 SMT-10M	PS/NS	M8D			M8			M12			ZS
电接口	OE	M8D	M8	M12	OE	M8D	M8	M12			
电接口	电缆, 3芯	带插头电缆, 3针			电缆, 2芯	带插头电缆, 2针					
		M8x1	M8x1	M12x1		M8x1	M8x1	M12x1			
		旋转螺纹	卡扣式法 兰	旋转螺纹		旋转螺纹	卡扣式法 兰	旋转螺纹			
连接方向	同轴向 侧向										
电缆测试条件	拖链: 5 百万次, 弯曲半径 28 mm 扭转强度: 300,000 次, $\pm 270^\circ/0.1$ m 抗弯曲: 符合 Festo 标准; 按要求提供测试条件										
电缆长度 [m]	0.2 ... 30										
电缆属性	拖链 + 机器人										
电缆护套材料	TPE-U(PUR)										

机械元件	
安装方式	用螺丝固定在槽内, 可从上方插入槽内
最大紧固扭矩 [Nm]	0.4
安装位置	任意
壳体	加强型聚酰胺 高合金不锈钢

显示/操作	
开关状态显示	黄色 LED

工作和环境条件	
环境温度, 带柔性电缆安装 [°C]	-20 ... +70
防护等级	IP65 IP68

# 接近开关 SMT-10M，用于 C 型槽

技术参数 - 磁阻式



针脚分配, 符合 EN 60947-5-2				针脚分配, 符合 EN 60947-5-2			
M8x1, 2针				M8x1, 3针			
常开触点				常开触点			
	针脚	线芯颜色	分配		针脚	线芯颜色	分配
	1	棕色	+		1	棕色	+
	4	黑色	输出		3	蓝色	-
					4	黑色	输出

针脚分配, 符合 EN 60947-5-2				针脚分配, 符合 EN 60947-5-2			
M12x1, 2针				M12x1, 3针			
常开触点				常开触点			
	针脚	线芯颜色	分配		针脚	线芯颜色	分配
	1	棕色	+		1	棕色	+
	4	黑色	输出		3	蓝色	-
					4	黑色	输出

## 尺寸 CAD 相关数据 → [www.festo.com](http://www.festo.com)

SMT-10M-...-L, 同轴接口

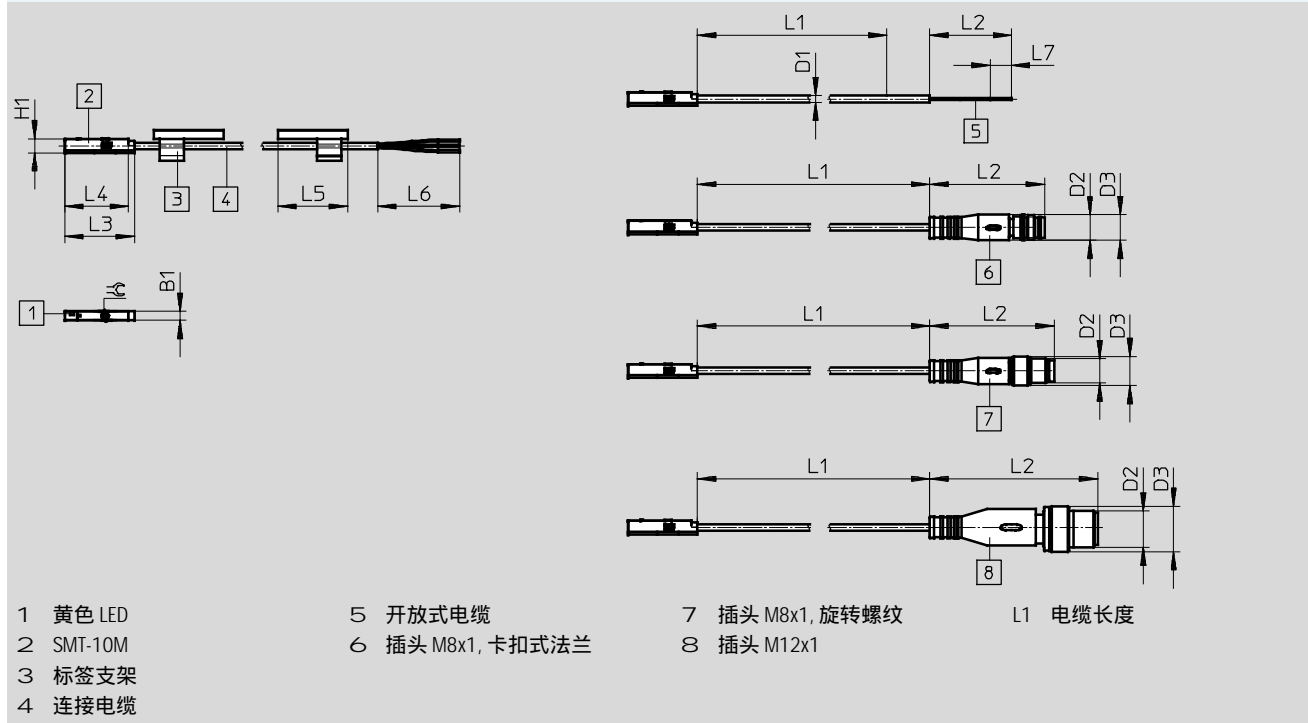

型号	B1	D1	D2	D3	H1	L2	L3	L4	L5	L6	L7	β
SMT-10M-...-OE	2.9	2.15	-	-	4.6	50	22.9	20.9	23	50	7	1.5
SMT-10M-...-M8D			M8x1	8.5		-						
SMT-10M-...-M8			M8x1	9.6		-						
SMT-10M-...-M12			M12x1	15		-						



# 接近开关 SMT-10M，用于 C 型槽

技术参数 - 磁阻式

FESTO

## 尺寸

CAD 相关数据 → [www.festo.com](http://www.festo.com)

SMT-10M-...-Q, 侧向接口

1 黄色 LED  
2 SMT-10M  
3 标签支架  
4 连接电缆

5 开放式电缆  
6 插头 M8x1, 卡扣式法兰  
7 插头 M8x1, 旋转螺纹  
8 插头 M12x1

L1 电缆长度

型号	B1	D1	D2	D3	H1	L2	L3	L4	L5	L6	L7	β
SMT-10M-...-OE	2.9	2.15	-	-	209	50	6	4.6	23	50	7	1.5
SMT-10M-...-M8D			M8x1	8.5		32.7		-				
SMT-10M-...-M8			M8x1	9.6		41.1		-				
SMT-10M-...-M12			M12x1	15		55.5		-				

## q 核心产品范围

订货数据	开关输出	电接口		电缆长度 [m]	重量 [g]	订货号	型号	
		电缆	带插头电缆, 旋转螺纹					
	常开触点	PNP	3芯	-	2.5	16.8	q 551373	SMT-10M-PS-24V-E-2,5-L-OE
			-	M8x1, 3针	0.3	6.7	q 551375	SMT-10M-PS-24V-E-0,3-L-M8D
	NPN	3芯	-	2.5	16.8	q 551377	SMT-10M-NS-24V-E-2,5-L-OE	
		-	M8x1, 3针	0.3	6.7	q 551379	SMT-10M-NS-24V-E-0,3-L-M8D	
	电子式, 2芯	2芯	-	2.5	14.6	q 551382	SMT-10M-ZS-24V-E-2,5-L-OE	

Festo 核心产品范围

q 24 小时内从 Festo 工厂发出

w 最多 5 天内发货

# 接近开关 SMT-10M，用于 C 型槽

技术参数 - 磁阻式

FESTO

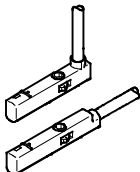
订货数据							
	开关输出	电接口		电缆长度 [m]	重量 [g]	订货号	型号
		电缆	带插头电缆, 旋转螺纹				
	常开触点						
	PNP	3芯	-	2.5	16.8	551374	SMT-10M-PS-24V-E-2,5-Q-OE
		-	M8x1, 3针	0.3	6.7	551376	SMT-10M-PS-24V-E-0,3-Q-M8D
	NPN	3芯	-	2.5	16.8	551378	SMT-10M-NS-24V-E-2,5-Q-OE
		-	M8x1, 3针	0.3	6.7	551380	SMT-10M-NS-24V-E-0,3-Q-M8D
	电子式, 2芯	2芯	-	2.5	14.6	551383	SMT-10M-ZS-24V-E-2,5-Q-OE

# 接近开关 SMT-10M，用于 C 型槽

模块化产品系统 - 磁阻式

FESTO

必填数据						选项		
模块订货号	功能	开关输出	额定工作电压	电缆属性	电缆长度 m	电缆连接方向	电缆标识	连接技术
551372	SMT-10M	PS NS ZS	24V	E	0.2 ... 30	L Q	N	OE M8D M8 M12
<b>订货实例</b>								
551372	SMT-10M	- NS	- 24V	- E	- 3	- L	- N	- M8D

订货表				
规格	10	条件	代码	输入代码
模块订货号	551372			
功能	接近开关，用于 C 型槽，电子式		SMT-10M	SMT-10M
			-	-
开关输出	3芯 PNP 常开触点 3芯 NPN 常开触点 2芯 常开触点		PS NS ZS	
			-	-
额定工作电压 [V DC]	24		24V	24V
			-	-
电缆属性	拖链 + 机器人		E	E
			-	-
电缆长度 [m]	0.2 ... 30 (0.2 ... 5.0 m 以 0.1 m 递增, 5.0 ... 30 m 以 0.5 m 递增)		...	
			-	-
电缆连接方向	同轴向 侧向		L Q	
			-	-
电缆标识	带标签支架 不带标签支架		- N	
			-	-
连接技术	开放式 M8, 旋转螺纹 M8, 卡扣式法兰 M12, 旋转螺纹		OE M8D M8 M12	

## 输出订货代码

551372	SMT-10M	-		-	24V	-	E	-		-		-		-	
--------	---------	---	--	---	-----	---	---	---	--	---	--	---	--	---	--

# 接近开关 SME-10M，用于 C 型槽

技术参数 - 舌簧式

FESTO

## 功能

如 常开触点, 3 芯, 带电缆

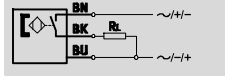

如 常开触点, 3 芯, 带插头

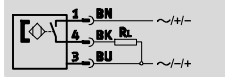

- 舌簧式测量原理
- 可从上方插入槽内，与型材齐平
- 供货范围内包括电缆夹和标签支架



主要技术参数	
结构特点	用于 C 型槽
符合	EN 60947-5-2
认证	RCM trademark
特殊属性	耐油
CE mark (见合格声明)	符合欧盟电磁兼容性指令 <sup>1)</sup>
材料注意事项	电缆不含卤素
	不含铜和聚四氟乙烯
	RoHS 合规

1) 欲了解元件的适用性，请登录网址：[www.festo.com](http://www.festo.com) → Support → User documentation 查询厂商 EC 合格声明。  
如果元件易受居住、办公室、商业环境或小型企业的限制，可能有必要采取进一步措施以减少辐射干扰。

输入信号/测量元件	
测量变量	位置
测量原理	舌簧式
环境温度	[°C] -40 ... +70

开关输出		
型号 SME-10M	DS	ZS
开关输出	接触式, 双极	
开关元件功能	常开触点	
开关输出重复精度 ± mm	[mm]	0.1
开关时间, 开	[ms]	0 ... 1.2
开关时间, 关	[ms]	0 ... 1
最大开关频率	[Hz]	50
最大输出电流	[mA]	300
安装组件内的最大输出电流	[mA]	50
最大开关容量 AC	[VA]	9
最大开关容量 AC in 安装组件	[VA]	1.5
最大开关容量, 直流	[W]	9
安装组件内的最大开关容量, 直流	[W]	1.5
电压降	[V]	0 ... 0.5

输出, 其它参数	
短路保护	否
过载保护	否

# 接近开关 SME-10M，用于 C 型槽

技术参数 - 舌簧式

FESTO

电子元件		
额定工作电压	[V DC]	24
工作电压范围 AC	[V]	5 ... 30
工作电压范围 DC	[V]	5 ... 30
极性容错保护		否

机电元件										
型号 SME-10M	DS				ZS					
电接口	OE	M8D	M8	M12	OE	M8D	M8	M12		
电接口	电缆, 3芯	带插头电缆, 3针			电缆, 2芯	带插头电缆, 2针				
		M8x1	M8x1	M12x1		M8x1	M8x1	M12x1		
		旋转螺纹	卡扣式法兰	旋转螺纹		旋转螺纹	卡扣式法兰	旋转螺纹		
连接方向	同轴向 侧向									
电缆测试条件	拖链: 5 百万次, 弯曲半径 28 mm 扭转强度: 300,000 次, ±270°/0.1 m 抗弯曲: 符合 Festo 标准; 按要求提供测试条件									
电缆长度	[m]	0.2 ... 10								
电缆属性	拖链 + 机器人									
电缆护套材料	TPE-U(PUR)									

机械元件	
安装方式	用螺丝固定在槽内, 可从上方插入槽内
最大紧固扭矩	0.4
安装位置	任意
壳体	加强型聚酰胺 高合金不锈钢

显示/操作	
开关状态显示	黄色 LED

工作和环境条件	
环境温度, 带柔性电缆安装	[°C] -20 ... +70
防护等级	IP65
	IP68

针脚分配, 符合 EN 60947-5-2			
M8x1, 2针		M8x1, 3针	
常开触点		常开触点	
	针脚	线芯颜色	分配
	1	棕色	+
	4	黑色	输出
	1	棕色	+
	3	蓝色	-
	4	黑色	输出

针脚分配, 符合 EN 60947-5-2			
M12x1, 2针		M12x1, 3针	
常开触点		常开触点	
	针脚	线芯颜色	分配
	1	棕色	+
	4	黑色	输出
	1	棕色	+
	3	蓝色	-
	4	黑色	输出

# 接近开关 SME-10M，用于 C 型槽

技术参数 - 舌簧式

## 尺寸

CAD 相关数据 → [www.festo.com](http://www.festo.com)

SME-10M-...-L, 同轴接口

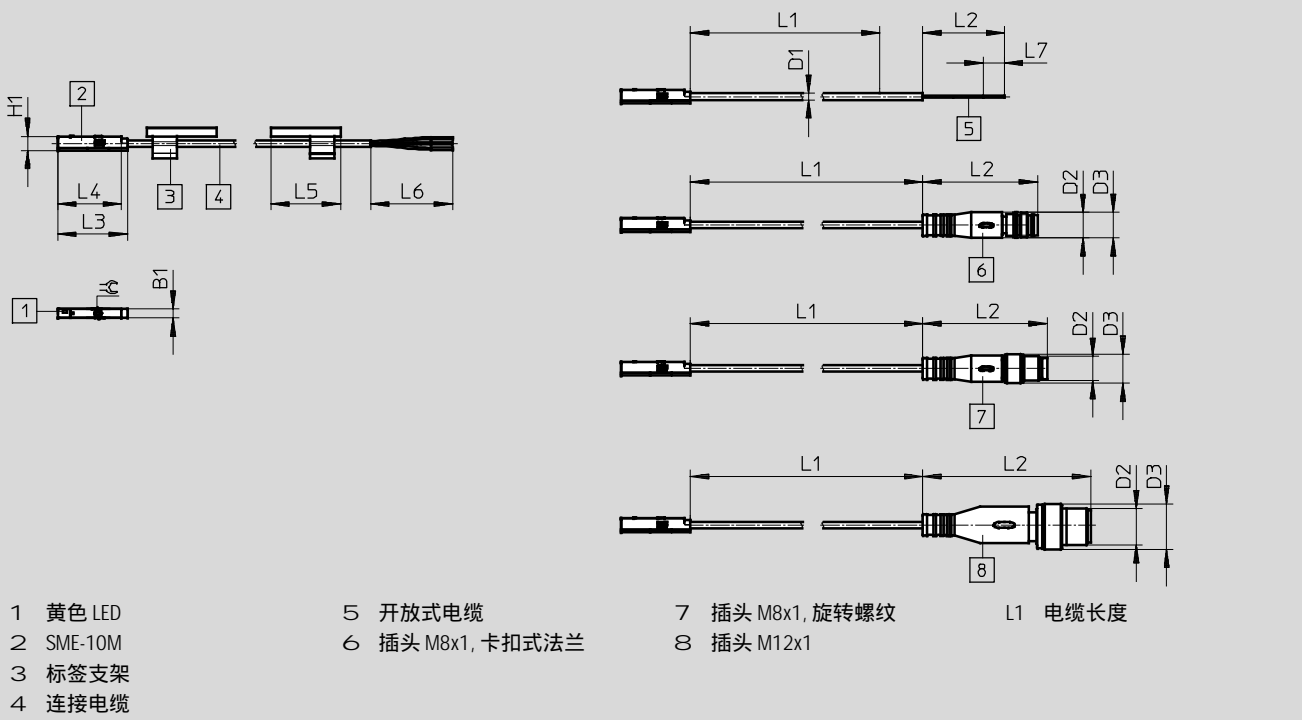

型号	B1	D1	D2	D3	H1	L2	L3	L4	L5	L6	L7	β
SME-10M-...-OE	3	2.15	-	-	4.6	50	26.6	24.6	23	50	7	1.5
SME-10M-...-M8D			M8x1	8.5		32.7					-	
SME-10M-...-M8			M8x1	9.6		41.1					-	
SME-10M-...-M12			M12x1	15		55.5					-	

# 接近开关 SME-10M，用于 C 型槽

技术参数 - 舌簧式

## 尺寸

CAD 相关数据 → [www.festo.com](http://www.festo.com)

SME-10M-...-Q, 侧向接口

1 黄色 LED  
2 SME-10M  
3 标签支架  
4 连接电缆

5 开放式电缆  
6 插头 M8x1, 卡扣式法兰  
7 插头 M8x1, 旋转螺纹  
8 插头 M12x1

L1 电缆长度

型号	B1	D1	D2	D3	H1	L2	L3	L4	L5	L6	L7	β
SME-10M-...-OE	3	2.15	-	-	24.6	50	6	4.6	23	50	7	1.5
SME-10M-...-M8D			M8x1	8.5		32.7					-	
SME-10M-...-M8			M8x1	9.6		41.1					-	
SME-10M-...-M12			M12x1	15		55.5					-	

## 订货数据

	开关输出	电接口		电缆长度 [m]	重量 [g]	订货号	型号	
		电缆	带插头电缆, 旋转螺纹					
	常开触点	接触式, 双极	3芯	-	2.5	16.8	q 551365	SME-10M-DS-24V-E-2,5-L-OE
			-	M8x1, 3针	0.3	6.7	q 551367	SME-10M-DS-24V-E-0,3-L-M8D
			2芯	-	2.5	14.6	q 551369	SME-10M-ZS-24V-E-2,5-L-OE

Festo 核心产品范围

q 24 小时内从 Festo 工厂发出

w 最多 5 天内发货

# 接近开关 SME-10M , 用于 C型槽

技术参数 - 舌簧式

FESTO

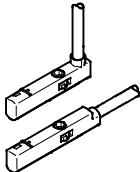
订货数据							
	开关输出	电接口		电缆长度 [m]	重量 [g]	订货号	型号
		电缆	带插头电缆, 旋转螺纹				
	常开触点						
	接触式, 双极	3芯	-	2.5	16.8	551366	SME-10M-DS-24V-E-2,5-Q-OE
						551368	SME-10M-DS-24V-E-0,3-Q-M8D
		2芯	-	2.5	14.6	551370	SME-10M-ZS-24V-E-2,5-Q-OE



# 接近开关 SME-10M , 用于 C 型槽

模块化产品 - 舌簧式

FESTO

必填数据						选项		
模块订货号	功能	开关输出	额定工作电压	电缆属性	电缆长度 m	电缆连接方向	电缆标识	连接技术
551364	SME-10M	DS ZS	24V	E	0.2 ... 10	L Q	N	OE M8D M8 M12
<b>订货实例</b>								
551364	SME-10M	- DS	- 24V	- E	- 3	- L	- N	- M8D

订货表				
规格	10	条件	代码	输入代码
模块订货号	551364			
功能	接近开关, 用于 C 型槽, 接触式		SME-10M	SME-10M
			-	-
开关输出	3芯 常开触点		DS	
开关输出	2芯 常开触点		ZS	
			-	-
额定工作电压 [V DC]	24		24V	24V
			-	-
电缆属性	拖链 + 机器人		E	E
			-	-
电缆长度 [m]	0.2 ... 10 (0.2 ... 5.0 m 以 0.1 m 递增, 5.0 ... 10 m 以 0.5 m 递增)		...	
			-	-
电缆连接方向	同轴向		L	
	侧向		Q	
			-	-
电缆标识	带标签支架		-	
	不带标签支架		N	
			-	-
连接技术	开放式		OE	
	M8, 旋转螺纹		M8D	
	M8, 卡扣式法兰		M8	
	M12, 旋转螺纹		M12	

## 输出订货代码

551364    SME-10M    -    24V    -    E    -    -    -    -    -    -

# 接近开关 SME-10 , 用于 C型槽

型号代码

FESTO

SME-10

		SME	—	10	—	KL	—	LED	—	24
<b>功能</b>										
SME	接近开关, 舌簧式									
<b>结构特点</b>										
10	用于 C型槽, 可从端部插入槽内									
<b>电接口, 电缆长度, 连接方向</b>										
KL	电缆, 2.5 m, 同轴向									
KQ	电缆, 2.5 m, 侧向									
SL	插头 M8x1 带电缆, 0.3 m, 同轴向									
SQ	插头 M8x1 带电缆, 0.3 m, 侧向									
<b>开关状态显示</b>										
LED	黄色 LED									
<b>额定工作电压</b>										
24	24 V DC									

# 接近开关 SME-10，用于 C 型槽

技术参数 - 舌簧式

## 功能

常开触点, 3芯, 带电缆

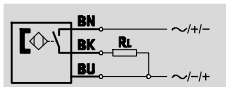

常开触点, 3芯, 带插头

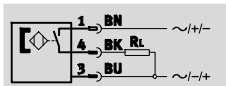

- 磁阻式测量原理
- 可从端部插入槽内

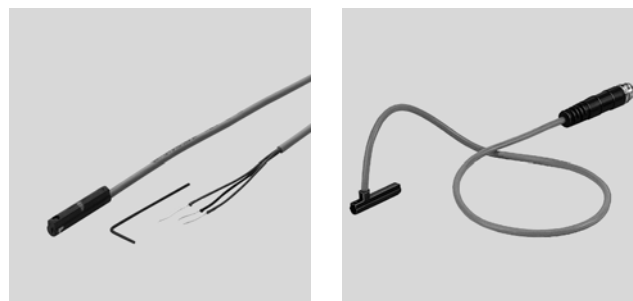

主要技术参数	
结构特点	用于 C 型槽
基于标准	EN 60947-5-2
CE 标记 (见合格声明)	符合欧盟电磁兼容性指令
材料注意事项	不含铜和聚四氟乙烯

输入信号/测量元件	
测量原理	舌簧式
环境温度 [°C]	-20 ... +70

开关输出	
开关输出	接触式, 双极
开关元件功能	常开触点
开关值可重复性 [mm]	_01
开关时间, 开 [ms]	≤06
开关时间, 关 [ms]	≤005
最大输出电流 [mA]	100
最大开关频率 [Hz]	500
最大开关容量, 直流 [W]	1
电压降 [V]	0

输出, 其它参数	
短路保护	否
过载保护	否

电子元件	
工作电压范围 DC [V]	12 ... 27
工作电压范围 AC [V]	12 ... 27
极性容错保护	否

机电元件		
型号	SME-10-...-K...-...	SME-10-...-S...-...
电接口	电缆, 3芯	带插头电缆 M8x1, 3针
连接方向	同轴向, 侧向	同轴向, 侧向
电缆长度 [m]	2.5	0.3
电缆护套材料信息	TPE-U (PUR)	

# 接近开关 SME-10，用于 C 型槽

技术参数 - 舌簧式

FESTO

机械元件		
型号	SME-10-...-K...-...	SME-10-...-S...-...
安装方式	夹紧于 C 型槽, 可从端部插入	
紧固扭矩	[Nm]	0.18
壳体材料信息	PPS, 高合金不锈钢	PPS, TPE-U(PU), 高合金不锈钢, 镀镍黄铜

显示/操作	
开关状态显示	黄色 LED

工作和环境条件		
环境温度, 带柔性电缆安装	[°C]	-5 ... +70
防护等级		IP65
		IP67
绝缘电压	[V]	50
浪涌容量	[kV]	0.8
污染程度		3

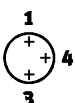
针脚分配, 符合 EN 60947-5-2			
插头, 3 针			
M8x1	针脚	线芯颜色	分配
	1	棕色	+
	3	蓝色	-
	4	黑色	输出

# 接近开关 SME-10，用于C型槽

技术参数 - 舌簧式

## 尺寸

电缆, 同轴接口

CAD 相关数据 → [www.festo.com](http://www.festo.com)

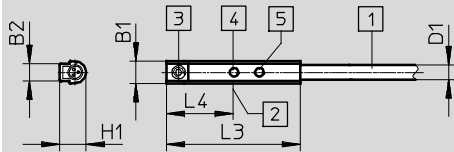

- 1 连接电缆
- 2 理论切换点
- 3 螺纹销 M2x4
- 4 黄色 LED (正切换)
- 5 黄色 LED (负切换)

型号	B1	B2	D1	H1	L3	L4
SME-10-KL-LED-24	3.7	2.9	2.4	4.3	+0.4	11

## 尺寸

电缆, 侧向接口

CAD 相关数据 → [www.festo.com](http://www.festo.com)

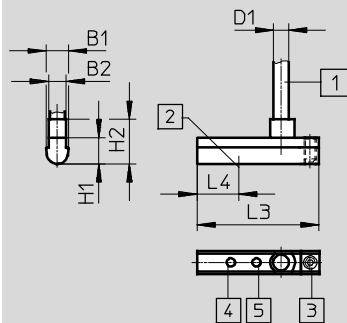

- 1 插头, 配连接电缆 NEBU-M8
- 2 理论切换点
- 3 螺纹销 M2x4
- 4 黄色 LED (正切换)
- 5 黄色 LED (负切换)

型号	B1	B2	D1	H1	H2	L3	L4
SME-10-KQ-LED-24	3.7	2.9	2.4	4.3	7.3	+0.4	6.8

# 接近开关 SME-10, 用于 C 型槽

技术参数 - 舌簧式

FESTO

## 尺寸

电缆, 同轴接口

CAD 相关数据 → [www.festo.com](http://www.festo.com)

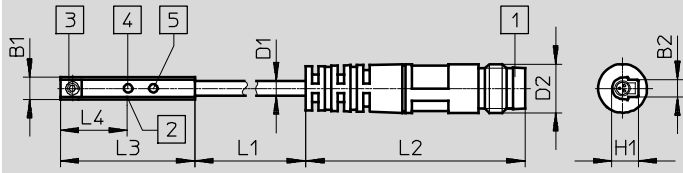

- 1 插头, 配连接电缆 NEBU-M8
- 2 理论切换点
- 3 螺纹销 M2x4
- 4 黄色 LED (正切换)
- 5 黄色 LED (负切换)

型号	B1	B2	D1	D2	H1	L1	L2	L3	L4
SME-10-SL-LED-24	3.7	2.9	2.4	M8	4.3	310	34	22	11

## 尺寸

插头 M8x1, 侧向接口

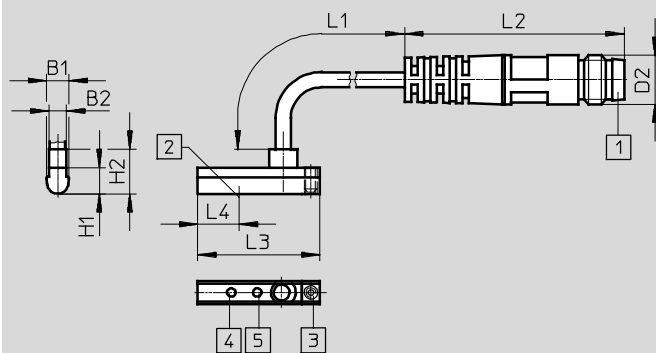

CAD 相关数据 → [www.festo.com](http://www.festo.com)



- 1 插头, 配连接电缆 NEBU-M8
- 2 理论切换点
- 3 螺纹销 M2x4
- 4 黄色 LED (正切换)
- 5 黄色 LED (负切换)

型号	B1	B2	D2	H1	H2	L1	L2	L3	L4
SME-10-SQ-LED-24	3.7	2.9	M8	4.3	7.3	-10 ... 30	34	20	6.8

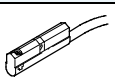
## 订货数据

	开关输出	电接口		电缆长度 [m]	订货号	型号
		电缆	带插头电缆, M8x1			
<b>同轴向接口</b>						
	常开触点					
	接触式, 双极	3芯	-	2.5	173210	SME-10-KL-LED-24
		-	3针	0.3	173212	SME-10-SL-LED-24
<b>侧向接口</b>						
	常开触点					
	接触式, 双极	3芯	-	2.5	173211	SME-10-KQ-LED-24
		-	3针	0.3	173213	SME-10-SQ-LED-24

# 接近开关 SMT-10G，用于 C 型槽

型号代码

## SMT-10G

		SMT	-	10G	-		-	24V	-	E	-		-	
<b>功能</b>														
SMT	接近开关, 磁阻式													
<b>结构特点</b>														
10G	用于 C 型槽, 可从端部插入槽内													
<b>开关输出, 开关元件功能</b>														
PS	PNP, 常开触点, 3芯													
NS	NPN, 常开触点, 3芯													
<b>额定工作电压</b>														
24V	24 V DC													
<b>电缆属性</b>														
E	拖链 + 机器人													
<b>电缆长度 [m], 连接方向</b>														
2,5Q	电缆, 2.5 m, 侧向 <sup>1)</sup>													
0,3Q	带插头电缆, 0.3 m, 侧向 <sup>2)</sup>													
<b>电接口</b>														
OE	开放式													
M8D	带插头电缆 M8x1, 旋转螺纹													

1) 仅适用于电接口 OE  
 2) 不适用于电接口 OE

## 接近开关 SMT-10G，用于 C 型槽

技术参数 - 磁阻式

FESTO

### 功能

PNP, 常开触点, 带电缆, 3 芯

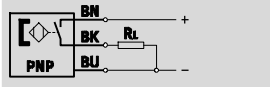

- 磁阻式测量原理
- 可从端部插入槽内
- 结构特点专用于气爪感测

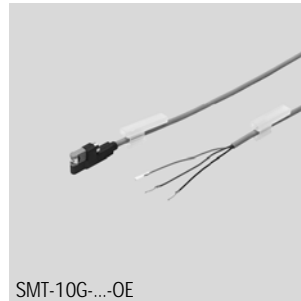

SMT-10G-...-OE



SMT-10G-...-M

PNP, 常开触点, 带插头

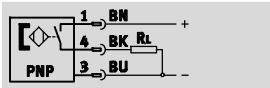

NPN, 常开触点, 带电缆, 3 芯

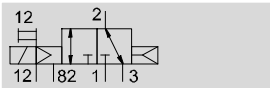

NPN, 常开触点, 带插头

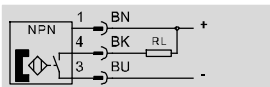

### 主要技术参数

结构特点	用于 C 型槽
基于标准	EN 60947-5-2
认证	c UL us - Listed (OL)
CE 标记 (见合格声明)	符合欧盟电磁兼容性指令
材料注意事项	不含铜和聚四氟乙烯
	RoHS 合规

### 输入信号/测量元件

测量原理	磁阻式
环境温度	[°C] -20 ... +70

开关输出	PNP	NPN
开关元件功能	常开触点	
最大输出电流	[mA]	100
最大开关容量, 直流	[W]	2.8

### 输出, 其它参数

短路保护	脉冲
过载保护	是



## 接近开关 SMT-10G，用于 C 型槽

技术参数 - 磁阻式

电子元件		
工作电压范围	[V DC]	10 ... 30
极性容错保护	用于所有电接口	

机电元件		
型号	SMT-10G-...-OE	SMT-10G-...-M8D
电接口	电缆, 3芯	带插头电缆 M8x1, 3针, 旋转螺纹
连接方向	侧向	
电缆测试条件	拖链: 5 百万次, 弯曲半径 28 mm	
	扭转强度: > 300,000 次, ±270°/0.1 m	
	抗弯曲: 符合 Festo 标准; 按要求提供测试条件	
电缆长度	[m]	2.5   0.3
电缆属性	拖链 + 机器人	
电缆护套材料	热塑性聚氨酯	

机械元件	
安装方式	夹紧于 C 型槽
	可从端部插入槽内
壳体材料	加强型聚酰胺

显示/操作	
开关状态显示	黄色 LED

工作和环境条件	
环境温度, 带柔性电缆安装	[°C] -5 ... +70
防护等级	IP65
	IP68

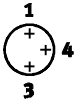
针脚分配, 符合 EN 60947-5-2			
PS			
插头, 3针			
M8x1	针脚	线芯颜色	分配
	1	棕色	+
	3	蓝色	-
	4	黑色	输出

# 接近开关 SMT-10G，用于 C型槽

技术参数 - 磁阻式

尺寸

CAD 相关数据 → [www.festo.com](http://www.festo.com)

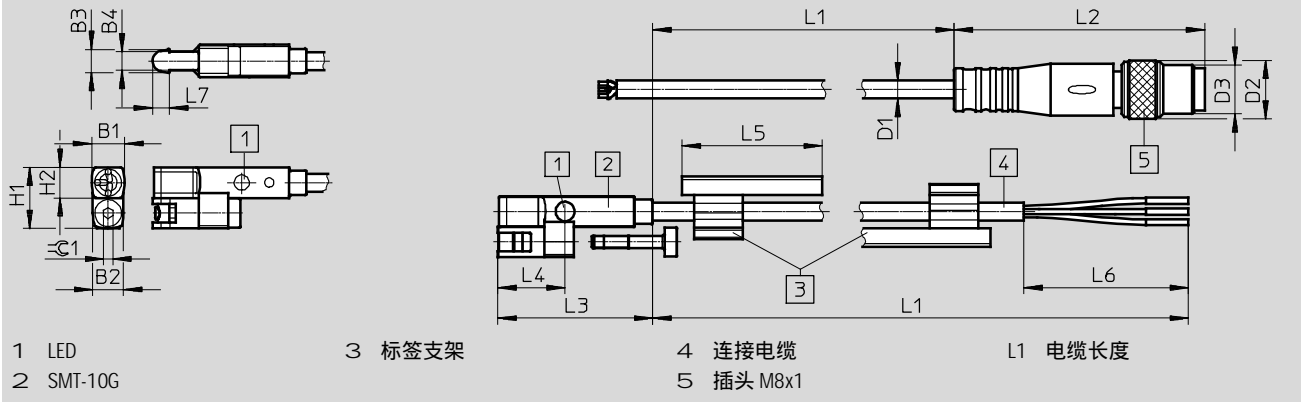

	B1	B2	B3	B4	D1 ∅	D2 ∅	D3	H1	H2	L1	L2 ±0.4	L3 ±0.3	L4	L5	L6 +5	L7	β
SMT-10G-PS-...-OE	5.4	5	6.3	5	2.9	-	-	10	5	2500 + 70	-	25	10.8	23	50	2.5	1.5
SMT-10G-PS-...-M8D						9.6	M8x1			300 + 30	41.1				-		
SMT-10G-NS-...-OE						-	-			2500 + 70	-				50		
SMT-10G-NS-...-M8D						9.6	M8x1			300 + 30	41.1				-		

订货数据

	开关输出	电接口		电缆长度 [m]	订货号	型号
		电缆	带插头电缆, 旋转螺纹, M8x1			
	PNP	3芯	-	2.5	547862	SMT-10G-PS-24V-E-2,5Q-OE
		-	3针	0.3	547863	SMT-10G-PS-24V-E-0,3Q-M8D
	NPN	3芯	-	2.5	8065030	SMT-10G-NS-24V-E-2,5Q-OE
		-	3针	0.3	8065029	SMT-10G-NS-24V-E-0,3Q-M8D

# 接近开关 SMT/SME-10 , 用于 C型槽

附件

## 安装件 SMBN-10

用于安装接近开关  
SME/SMT-10 on 驱动器, 带 T型槽

材料:  
导轨: 阳极氧化精制铝合金  
螺丝: 高合金不锈钢  
材料注意事项:  
不含铜和聚四氟乙烯  
RoHS合规

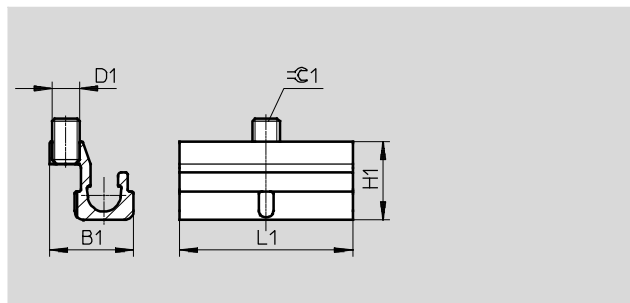

尺寸和订货数据						
适用缸径 $\varnothing$	D1	B1	H1	L1	B 1	订货号 型号
125 ... 320	M3	9.3	8.6	19	1.5	537809 SMBN-10

## 安装组件 SMBR

材料:  
聚甲醛  
RoHS合规

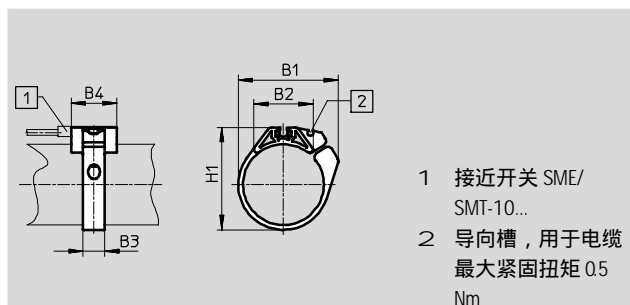

尺寸和订货数据						
适用缸径 $\varnothing$	B1	B2	B3 $\pm 0.1$	B4 $\pm 0.1$	H1	订货号 型号
6	15.6	9.4	7	19	13.5	173226 SMBR-10-6
8	18.9	12.3	7	19	17.5	175101 SMBR-10-8
10	20.4	13.7	7	19	19.9	173227 SMBR-10-10
12	22.7	14.3	7	19	21.9	175102 SMBR-10-12
16	26.1	17	7	19	25.7	173228 SMBR-10-16
20	33.2	20.8	9	19	30.4	175103 SMBR-10-20
25	36.5	22.6	9	19	35.6	175104 SMBR-10-25
32	41.7	24.5	9	19	42.7	175105 SMBR-10-32
40	47	26.5	9	19	50.7	175106 SMBR-10-40
50	56.4	28.6	9	19	61.5	175107 SMBR-10-50
63	69.4	32	9	19	74.5	175108 SMBR-10-63

# 接近开关 SMT/SME-10，用于 C 型槽

附件

## 定位元件 SMM

可从端部插入槽内

环境温度: -40 ... +120 °C

材料:

壳体: 阳极氧化精制铝合金

螺丝: 高合金不锈钢

材料注意事项:

RoHS 合规

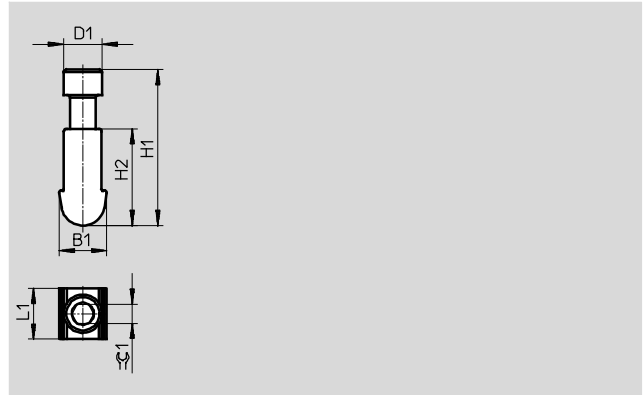

尺寸和订货数据								订货号	型号	PU <sup>2)</sup>
B1	D1	H1	H2	L1	B1	CRC <sup>1)</sup>				
3.75	3.0	12.23	7.6	4.0	1.5	3	547942	SMM-10	10	

- 1) 耐腐蚀等级 4，符合 Festo FN 940 070 标准  
超高度耐腐蚀能力。户外暴露于极端腐蚀性条件。暴露于腐蚀性介质的元件，例如化工或食品行业。这些应用场合需要使用相应的介质进行特殊测试的结果加以支持 (→ 又见 FN 940082)。
- 2) 包装单位数量

订货数据 - 连接电缆				技术参数 → Internet: nebu	
型号	芯数	电缆长度 [m]	订货号	型号	
插座 M8x1, 3针					
	用于 SMT/SME-10...	3	2.5	q 541333	NEBU-M8G3-K-2.5-LE3
			5	q 541334	NEBU-M8G3-K-5-LE3
	用于 SMT/SME-10...	3	2.5	q 541338	NEBU-M8W3-K-2.5-LE3
			5	q 541341	NEBU-M8W3-K-5-LE3

订货数据 - 安装元件				
用于 ∅	说明	订货号	型号	
	6	安装组件，用于安装接近开关到摆动气缸 DSM	173205	WSM-6-SME-10
	8		173206	WSM-8-SME-10
	10		173207	WSM-10-SME-10
	-	用于固定连接电缆	534255	SMBK-10

Festo 核心产品范围

q 24 小时内从 Festo 工厂发出

w 最多 5 天内发货

# 接近开关 SMT/SME-10 , 用于 C型槽

附件

FESTO

订货数据 - 安全夹用于 ATEX 区域					
	规格	说明	订货号	型号	PU <sup>1)</sup>
	M8	<ul style="list-style-type: none"> <li>给防爆区域 2 和 22 的“非本安型设备”提供一般断开的保护</li> <li>ATEX 类别: 气体: II 3G / 粉尘: II 3D</li> </ul>	548067	NEAU-M8-GD	1
	M12		548068	NEAU-M12-GD	1

1) 包装单位数量

订货数据 - 传感器测试器				
	说明	订货号	型号	
	<ul style="list-style-type: none"> <li>用集成电压电压测试接近开关</li> <li>调节气缸上的接近开关</li> </ul>	158481	SM-TEST-1	

订货数据 - 标签				
	规格	订货号	型号	PU <sup>1)</sup>
	23x4 mm	541598	ASLR-L-423	34

1) 包装单位数量