

Kısa stroklu silindirler ADVC/AEVC

01

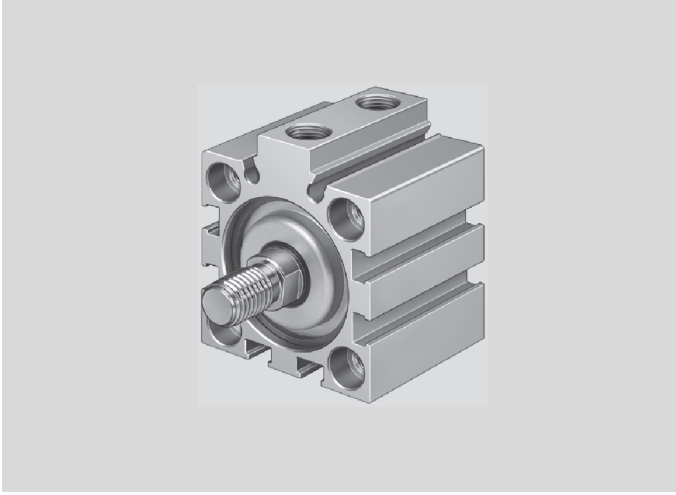

- Kısa stroklar ve dar montaj alanları için kompakt silindirler
- \varnothing 32 mm'den itibaren ISO 15552'ye uygun montaj ölçüsü
- Uygulamaya özel gövde ve piston mili çeşitleri
- Bir tarafta yaklaşım sensörleri için hava bağlantıları ve profil kanalı

Ek bilgi → Internet: [.../advc](#)

Ürün gamına genel bakış									
İşlev	Piston \varnothing [mm]	Strok [mm]	Kuvvet [N]	Tipler					→ Sayfa/ İnternet
				Piston mili diş ölçüsü			P	A	
A	I	-							
Çift etkili	ADVC								
	4	2,5, 5	7,5	■	-	■	■	-	P-130
	6, 10	5, 10	17 ... 47	■	-	■	■	■	
	12	5, 10	68	■	■	■	■	■	
	16, 20, 25	5, 10, 15, 20, 25	121 ... 295	■	■	-	■	■	
	32, 40	5, 10, 15, 20, 25	483, 754	■	■	-	■	■	
50, 63, 80, 100	10, 15, 20, 25	1,178 ... 4,712	■	■	-	■	■		
Tek etkili	AEVC								
	4	2,5, 5	5	■	-	■	■	-	P-132
	6, 10	5, 10	11 ... 41	■	-	■	■	■	
	12	5, 10	59	■	■	■	■	■	
	16, 20, 25	5, 10, 25	105 ... 270	■	■	-	■	■	
	32	5, 10, 25	450	■	■	-	■	■	
40, 50, 63, 80, 100	10, 25	700 ... 4,500	■	■	-	■	■		

Tipler

A	Erkek diş	P	İki uçta esnek yastıklama	A	Konum algılaması
I	Dişi diş		halkaları/ tamponları		
-	Dişsiz				

Kısa stroklu silindirler ADVC

01

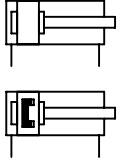

Teknik özellikler – Çift etkili

Malzemeler
Silindir kovani, ön ve arka kapaklar:
Anotlanmış alüminyum
Piston mili:
Ø 4: Anotlanmış alüminyum
Ø 6 ... 100: Yüksek alaşımlı çelik
Kol contası:
Ø 4: Nitril kauçuk
Ø 6 ... 100: Poliüretan

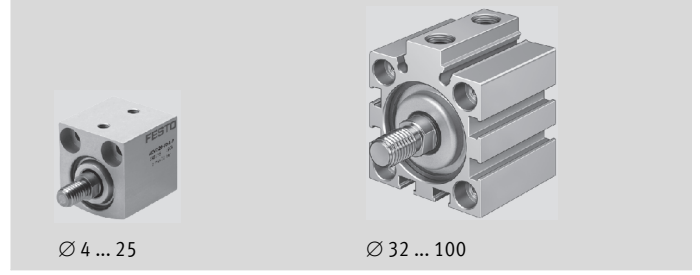

Teknik özellikler							Boyutlar → P-138
Piston Ø	4	6	10	12	16	20	25
Pnömatik bağlantı	M3	M3	M5	M5	M5	M5	M5
Piston mili dişi diş ölçüsü	–	–	–	M3	M4	M5	M5
Piston mili erkek diş ölçüsü	M2	M3	M4	M5	M6	M8	M8
Yastıklama	İki uçta esnek yastıklama halkaları/tamponları						
6 bar'da teorik kuvvet, ileri yön- de [N]	7.5	17	47	68	121	189	295
6 bar'da teorik kuvvet, geri yön- de [N]	5.7	13	40	51	91	141	247
Piston Ø	32	40	50	63	80	100	
Pnömatik bağlantı	G1/8	G1/8	G1/8	G1/8	G1/8	G1/4	
Piston mili dişi diş ölçüsü	M6	M6	M8	M8	M10	M12	
Piston mili erkek diş ölçüsü	M10x1.25	M10x1.25	M12x1.25	M12x1.25	M16x1.5	M20x1.5	
Yastıklama	İki uçta esnek yastıklama halkaları/tamponları						
6 bar'da teorik kuvvet, ileri yön- de [N]	483	754	1,178	1,870	3,016	4,712	
6 bar'da teorik kuvvet, geri yön- de [N]	415	686	1,056	1,750	2,847	4,418	

Çalışma şartları													
Piston Ø	4	6	10	12	16	20	25	32	40	50	63	80	100
Çalışma basıncı [bar]	2 ... 8	1.5 ... 8	1 ... 8	1 ... 10				0.6 ... 10					
Ortam sıcaklığı ¹⁾ [°C]	-20 ... +80												

1) Yaklaşım sensörlerinin çalışma aralığını dikkate alın.

Kısa stroklu silindirler ADVC

01

Sipariş kodu

ADVC	-		-		-		-	P	-	
Tip										
ADVC	Çift etkili kısa stroklu silindir									
Piston Ø [mm]										
	Strok [mm]									
4	2,5, 5									
6, 10, 12	5, 10									
16, 20, 25	5, 10, 15, 20, 25									
32, 40	5, 10, 15, 20, 25									
50, 63, 80, 100	10, 15, 20, 25									
Piston mili dış ölçüsü										
A	Erkek diş									
I	Dişi diş 1									
-	Dişsiz 2									
Yastıklama										
P	İki uçta esnek yastıklama halkaları/tamponları									
Konum algılaması										
-	Hiçbiri									
A	Yaklaşım sensörü ile 3									

- 1 Ø 4, 6 ve 10 mm piston ile değil.
2 Yalnız Ø 4, 6, 10 ve 12 mm piston ile.
3 Ø 6 mm pistondan itibaren.

Sipariş örneği:

ADVC-12-10-A-P-A

Çift etkili kısa stroklu silindir ADVC - piston çapı 12 mm - strok 10 mm - erkek diş - iki uçta esnek yastıklama halkaları/tamponları - yaklaşım sensörüyle konum algılaması

Kısa stroklu silindirler AEVC

01

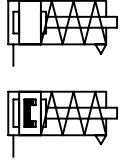

Malzemeler
 Silindir kovası, ön ve arka kapaklar:
 Anotlanmış alüminyum
 Piston mili:
 Ø 4: Anotlanmış alüminyum
 Ø 6 ... 100: Yüksek alaşımlı çelik
 Kol contası:
 Ø 4: Nitril kauçuk
 Ø 6 ... 100: Poliüretan

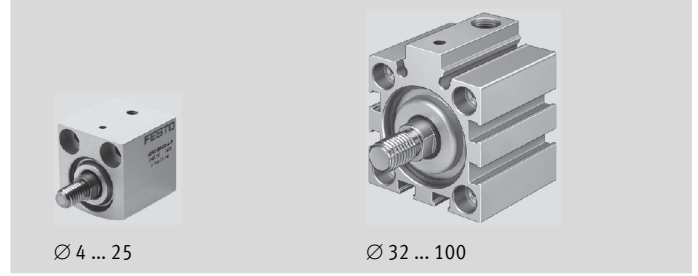

Teknik özellikler							Boyutlar → s. 129
Piston Ø	4	6	10	12	16	20	25
Pnömatik bağlantı	M3	M3	M5	M5	M5	M5	M5
Piston mili dişi diş ölçüsü	-	-	-	M3	M4	M5	M5
Piston mili erkek diş ölçüsü	M2	M3	M4	M5	M6	M8	M8
Yastıklama	İki uçta esnek yastıklama halkaları/tamponları						
6 bar'da teorik kuvvet, ileri yön- de [N]	5	11	41	59	105	170	270
6 bar'da teorik kuvvet, geri yön- de [N]	1	3	3	4	5	10 ¹⁾	15
Piston Ø	32	40	50	63	80	100	
Pnömatik bağlantı	G1/8	G1/8	G1/8	G1/8	G1/8	G1/4	
Piston mili dişi diş ölçüsü	M6	M6	M8	M8	M10	M12	
Piston mili erkek diş ölçüsü	M10x1.25	M10x1.25	M12x1.25	M12x1.25	M16x1.5	M20x1.5	
Yastıklama	İki uçta esnek yastıklama halkaları/tamponları						
6 bar'da teorik kuvvet, ileri yön- de [N]	450	700	1,120	1,800	2,900	4,500	
6 bar'da teorik kuvvet, geri yön- de [N]	22	28	40	50	85	140	

1) AEVC-20-5 = 5 N.

Çalışma şartları													
Piston Ø	4	6	10	12	16	20	25	32	40	50	63	80	100
Çalışma basıncı [bar]	2.5 ... 8	2 ... 8	1.5 ... 8	1.5 ... 10				1 ... 10					
Ortam sıcaklığı ¹⁾ [°C]	-20 ... +80												

1) Yaklaşım sensörlerinin çalışma aralığını dikkate alın.

Kısa stroklu silindirler AEVC

01

Sipariş kodu

AEVC	-		-		-		-	P	-	
Tip										
AEVC	Tek etkili kısa stroklu silindir									
Piston Ø [mm]										
	Strok [mm]									
4	2,5, 5									
6, 10, 12	5, 10									
16, 20, 25	5, 10, 25									
32	5, 10, 25									
40, 50, 63, 80, 100	10, 25									
Piston mili diş ölçüsü										
A	Erkek diş									
I	Dişi diş 1									
-	Dişsiz 2									
Yastıklama										
P	İki uçta esnek yastıklama halkaları/tamponları									
Konum algılaması										
-	Hiçbiri									
A	Yaklaşım sensörü ile 3									

- 1 Ø 4, 6 ve 10 mm piston ile değil.
2 Yalnız Ø 4, 6, 10 ve 12 mm piston ile.
3 Ø 6 mm pistondan itibaren.

Sipariş örneği:

AEVC-63-10-I-P-A

Tek etkili kısa stroklu silindir AEVC - piston çapı 63 mm - strok 10 mm - dişi diş - iki uçta esnek yastıklama halkaları/tamponları - yaklaşım sensörüyle konum algılaması

Kısa stroklu silindirler ADVC/AEVC

01

Ekipmanlara genel bakış

Ø 32 ... 100 mm

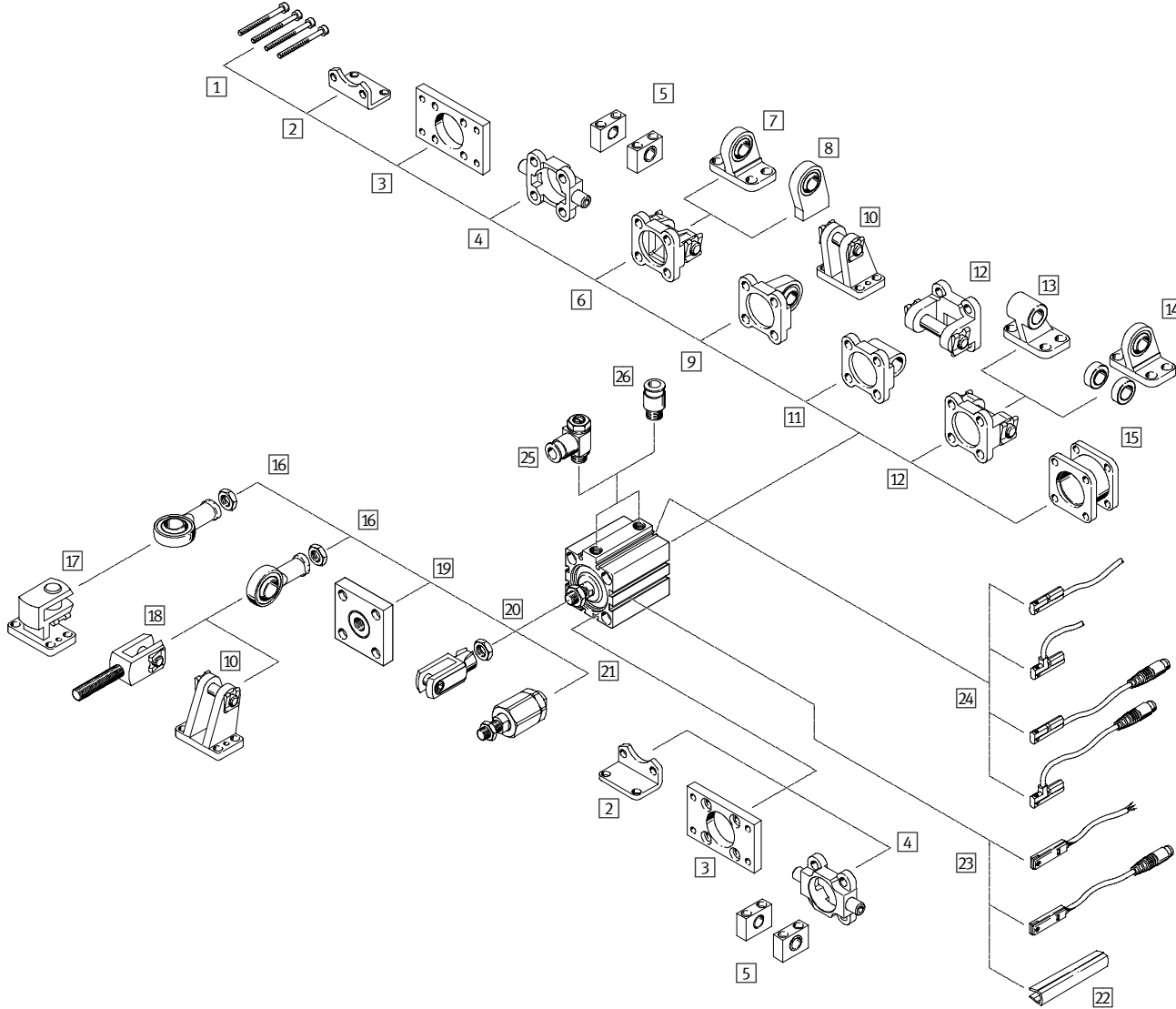

Ø 4 ... 25 mm
Konum algılamasız



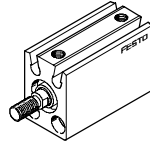

Ø 6 ... 25 mm
Konum algılamalı



Kısa stroklu silindirler ADVC/AEVC

01

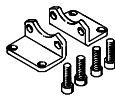
Aksesuarlar					
		Piston Ø			→ Sayfa/İnternet
		4, 6, 12	10, 16 ... 25	32 ... 100	
1	Montaj vidaları (teslimat kapsamında değildir)	■ DIN 84	■ DIN 912	■ DIN 912	-
1	Ø 80, 100 için montaj vidaları (teslimat kapsamında değildir)	-	-	■	P-135
2	Ayak bağlantı HNC	-	-	■	P-135
3	Flanş bağlantı FNC	-	-	■	P-135
4	Oynar flanşlı bağlantı ZNCF	-	-	■	P-135
5	Oynar flanşlı bağlantı LNZG	-	-	■	P-135
6	Mafsallı flanş SNC	-	-	■	P-135
7	Eklem yer bağlantı LNSG	-	-	■	P-136
8	Eklem yer bağlantı LNSG	-	-	■	P-136
9	Mafsallı flanş SNCS	-	-	■	P-136
10	Eklem yer bağlantı LBG	-	-	■	P-136
11	Mafsallı flanş SNCL	-	-	■	P-136
12	Mafsallı flanş SNCB	-	-	■	P-136
13	Eklem yer bağlantı LNG	-	-	■	P-136
14	Eklem yer bağlantı LSN	-	-	■	P-136
15	Çok konumlu kit DPNC	-	-	■	P-136
16	Küresel mafsal SGS	-	■	■	P-136
17	Dik açılı eklem ayağı LQG	-	■	■	P-136
18	Çatal mafsal SGA	-	-	■	P-136
19	Kasıntı alıcı KSG	-	-	■	P-136
20	Çatal mafsal SG	-	■	■	P-136
21	Otomatik hizalanan mil kaplini FK	■ Ø 12	■	■	P-137
22	Kanal kapağı ABP-5-S	-	-	■	P-137
23	Yaklaşım sensörü SMT-/SME-8	-	-	■	P-137
24	Yaklaşım sensörü SMT-/SME-10	-	■	■	P-137
25	Tek yönlü hız ayar valfi GRLA	■	■	■	P-137
26	Otomatik bağlantı rakoru QS	■	■	■	P-1293



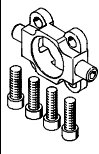
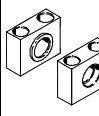
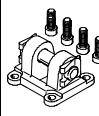

Sipariş bilgisi			
	İçin Ø	Sipariş kodu	
1	Vida ¹⁾		
	80, 100	HNC, FNC, SNC, SNCS, SNCL, SNCB	M10x30
	80	ZNCF	M10x40
	100	ZNCF	M10x50
2	Ayak bağlantı	Boyutlar → P-147	
	32	HNC-32	
	40	HNC-40	
	50	HNC-50	
	63	HNC-63	
	80	HNC-80	
	100	HNC-100	
3	Flanş bağlantı	Boyutlar → P-148	
	32	FNC-32	
	40	FNC-40	
	50	FNC-50	
	63	FNC-63	
	80	FNC-80	
	100	FNC-100	





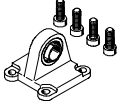

Sipariş bilgisi		
	Ø için	Sipariş kodu
4	Oynar flanş	Boyutlar → P-148
	32	ZNCF-32
	40	ZNCF-40
	50	ZNCF-50
	63	ZNCF-63
	80	ZNCF-80
	100	ZNCF-100
5	Oynar flanşlı bağlantı	Boyutlar → P-149
	32	LNZG-32
	40, 50	LNZG-40/50
	63, 80	LNZG-63/80
	100	LNZG-100/125
6	Mafsallı flanş	Boyutlar → P-149
	32	SNC-32
	40	SNC-40
	50	SNC-50
	63	SNC-63
	80	SNC-80
	100	SNC-100

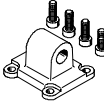
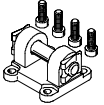
1) Ambalaj birimi 1 adet.

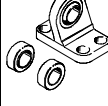
Kısa stroklu silindirler ADVC/AEVC



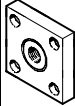



01

Sipariş bilgisi		
	Ø için	Sipariş kodu
7 Eklem yer bağlantı Boyutlar → P-420		
	32	LSNG-32
	40	LSNG-40
	50	LSNG-50
	63	LSNG-63
	80	LSNG-80
	100	LSNG-100
8 Eklem yer bağlantı Boyutlar → P-421		
	32	LSNSG-32
	40	LSNSG-40
	50	LSNSG-50
	63	LSNSG-63
	80	LSNSG-80
	100	LSNSG-100
9 Mafsallı flanş Boyutlar → P-150		
	32	SNCS-32
	40	SNCS-40
	50	SNCS-50
	63	SNCS-63
	80	SNCS-80
	100	SNCS-100
10 SNCS mafsallı flanşla kullanılan eklem yer bağlantı Boyutlar → P-419		
	32	LBG-32
	40	LBG-40
	50	LBG-50
	63	LBG-63
	80	LBG-80
	100	LBG-100
10 SGS küresel mafsaliyla kullanılan eklem yer bağlantı Boyutlar → P-419		
	32, 40	LBG-32
	50, 63	LBG-40
	80	LBG-50
		LBG-63
	100	LBG-80
		LBG-100
11 Mafsallı flanş Boyutlar → P-150		
	32	SNCL-32
	40	SNCL-40
	50	SNCL-50
	63	SNCL-63
	80	SNCL-80
	100	SNCL-100
12 Mafsallı flanş Boyutlar → P-151		
	32	SNCB-32
	40	SNCB-40
	50	SNCB-50
	63	SNCB-63
	80	SNCB-80
	100	SNCB-100



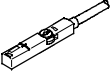

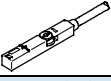
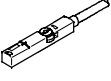

Sipariş bilgisi		
	Ø için	Sipariş kodu
13 Eklem yer bağlantı Boyutlar → P-418		
	32	LNG-32
	40	LNG-40
	50	LNG-50
	63	LNG-63
	80	LNG-80
	100	LNG-100
14 Eklem yer bağlantı Boyutlar → P-420		
	32	LSN-32
	40	LSN-40
	50	LSN-50
	63	LSN-63
	80	LSN-80
	100	LSN-100
15 Çok konumlu kit Boyutlar → P-151		
	32	DPNC-32
	40	DPNC-40
	50	DPNC-50
	63	DPNC-63
	80	DPNC-80
	100	DPNC-100
16 Küresel mafsal Boyutlar → P-426		
	10	SGS-M4
	16	SGS-M6
	20, 25	SGS-M8
	32, 40	SGS-M10x1,25
	50, 63	SGS-M12x1,25
	80	SGS-M16x1,5
	100	SGS-M20x1,5
17 Dik açılı eklem ayağı Boyutlar → P-421		
	32, 40	LQG-32
	50, 63	LQG-40
	80	LQG-50
		LQG-63
		LQG-80
	100	LQG-100
18 Çatal mafsal Boyutlar → P-426		
	32, 40	SGA-M10x1,25
	50, 63	SGA-M12x1,25
	80	SGA-M16x1,5
	100	SGA-M20x1,5
19 Kasıntı alıcı Boyutlar → P-428		
	32, 40	KSG-M10x1,25
	50, 63	KSG-M12x1,25
	80	KSG-M16x1,5
	100	KSG-M20x1,5
20 Çatal mafsal Boyutlar → P-427		
	10	SG-M4
	16	SG-M6
	20, 25	SG-M8
	32, 40	SG-M10x1,25
	50, 63	SG-M12x1,25
	80	SG-M16x1,5
	100	SG-M20x1,5



Kısa stroklu silindirler ADVC/AEVC

01

Sipariş bilgisi		
	Ø için	Sipariş kodu
21 Otomatik hizalanan mil kaplini Boyutlar → P-427		
	10	FK-M4
	12	FK-M5
	16	FK-M6
	20, 25	FK-M8
	32, 40	FK-M10x1,25
	50, 63	FK-M12x1,25
	80	FK-M16x1,5
100	FK-M20x1,5	
22 Kanal kapağı ¹⁾		
	32, 40, 50, 63,	ABP-5-S
	80, 100	
23 T-kanal için yaklaşım sensörü, manyetik dirençli – N/A kontak Teknik özellikler → P-1004		
	PNP, kablo	SMT-8M-PS-24V-K-2,5-OE
	PNP, soket	SMT-8M-PS-24V-K-0,3-M8D
	PNP, soket	SMT-8M-PS-24V-K-0,3-M12
	NPN, kablo	SMT-8M-NS-24V-K-2,5-OE
	NPN, soket	SMT-8M-NS-24V-K-0,3-M8D
Teknik özellikler → P-1010		
	PNP, kablo	SMT-8-PS-K-LED-24-B
	PNP, soket	SMT-8-PS-S-LED-24-B
Manyetik dirençli – N/K kontak Teknik özellikler → P-1004		
	PNP, kablo	SMT-8M-PO-24V-K7,5-OE
	Manyetik akım – N/A kontak Teknik özellikler → P-1006	
	Kablo	SME-8M-DS-24V-K-2,5-OE
	Kablo	SME-8M-DS-24V-K-5,0-OE
	Kablo	SME-8M-ZS-24V-K-2,5-OE
	Soket	SME-8M-DS-24V-K-0,3-M8D
Teknik özellikler → P-1012		
	Kablo	SME-8-K-LED-24
	Soket	SME-8-S-LED-24
Manyetik akım – N/K kontak Teknik özellikler → P-1012		
	Kablo	SME-8-O-K-LED-24

1) Ambalaj birimi 2x0.5 m.

Sipariş bilgisi		
	Ø için	Sipariş kodu
24 C-kanal için yaklaşım sensörü, manyetik dirençli – N/A kontak Teknik özellikler → P-1022		
	PNP, soket	SMT-10-PS-SL-LED-24
	PNP, kablo	SMT-10-PS-KL-LED-24
Manyetik akım – N/A kontak Teknik özellikler → P-1022		
	Soket	SME-10-SL-LED-24
	Kablo	SME-10-KL-LED-24
23/24 Bağlantı kablosu, düz soket Teknik özellikler → P-1391		
	2.5 m	NEBU-M8G3-K-2.5-LE3
	5.0 m	NEBU-M8G3-K-5-LE3
	2.5 m	NEBU-M12G5-K-2.5-LE3
	5.0 m	NEBU-M12G5-K-5-LE3
Açılı soket Teknik özellikler → P-1391		
	2.5 m	NEBU-M8W3-K-2.5-LE3
	5.0 m	NEBU-M8W3-K-5-LE3
	2.5 m	NEBU-M12W5-K-2.5-LE3
	5.0 m	NEBU-M12W5-K-5-LE3

Sipariş bilgisi				
İşlev	Ø için	Bağlantı		Sipariş kodu
		Dış ölçüsü	Dış çap	
25 Tornavida ayarlı, tek yönlü hız ayar valfi, egzoz havası debi kontrolü için, metal ²⁾ Teknik özellikler → P-763				
	10, 12, 16, 20	M5	3	GRLA-M5-QS-3-D
	25		4	GRLA-M5-QS-4-D
	32	G ¹ / ₈	6	GRLA- ¹ / ₈ -QS-6-D
	40, 50, 63, 80		8	GRLA- ¹ / ₈ -QS-8-D
	100	G ¹ / ₄	8	GRLA- ¹ / ₄ -QS-8-D
Besleme havası debi kontrolü için Teknik özellikler → P-763				
	10, 12, 16, 20	M5	3	GRLZ-M5-QS-3-D
	25		4	GRLZ-M5-QS-4-D
	32	G ¹ / ₈	6	GRLZ- ¹ / ₈ -QS-6-D
	40, 50, 63, 80		8	GRLZ- ¹ / ₈ -QS-8-D

2) Tavsiye edilen hız ayar valfleri valfin üzerinde 1 m hortum uzunluğu gerektirir. ±%50'lik sapma durumlarında, optimum akış kontrol fonksiyonu ve silindir hızı elde etmek için daha yüksek veya daha düşük akış hızına sahip hız ayar valfleri seçilmelidir.

Kısa stroklu silindirler ADVC

01

Boyutlar

Konum algılamasız – Ø 4 ... 25 mm

CAD verilerini indirmek için → www.festo.com

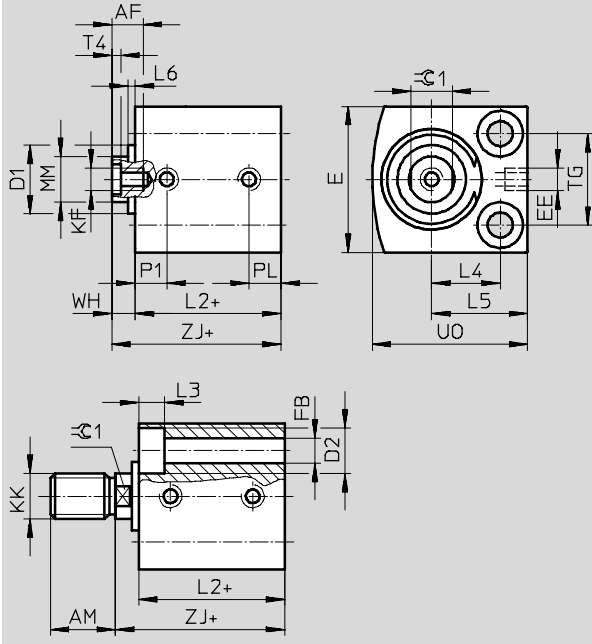

Not

Ø 4

Maksimum 3 mm vidalama derinliğini ve maksimum 0.7 Nm sıkma torkunu aşmayın.

Ø 10

Yatak kapağı tolerans pozisyonuna bağlı olarak 0.65 mm çıkıntı yapabilir.

Ø 12

Yatak kapağı tolerans pozisyonuna bağlı olarak 0.35 mm çıkıntı yapabilir.

+ = artı strok uzunluğu

Ø [mm]	Strok [mm]	AF min.	AM -0.5	D1 Ø maks.	D2 Ø	E maks.	EE	FB Ø	KF	KK	L2 +0.2	L3
4	2.5	-	6	-	3,3 ^{+0.1}	10	M3	1.8	-	M2	10.5	1.8
	5											
6	5	-	6	-	5 ^{+0.1}	13	M3	2.9	-	M3	11	2.9
	10											
10	5	-	8	7.5	5,8 ^{+0.1}	18	M5	3.4	-	M4	16	3.4
	10										14	
12	5	8	8	10.7	6 ^{H13}	20	M5	3.4	M3	M5	18	3.4
	10											
16	5	10	12	-	8 ^{H13}	25	M5	4.5	M4	M6	18	4.6
	10											
	15											
	20											
20	5	12	12	-	10 ^{H13}	32	M5	5.5	M5	M8	22	5.7
	10											
	15											
	20											
25	5	12	12	-	10 ^{H13}	38	M5	5.5	M5	M8	22.5	5.7
	10											
	15											
	20											
	25											

Kısa stroklu silindirler ADVC

01

∅ [mm]	Strok [mm]	L4	L5	L6 maks.	MM ∅	P1	PL	T4	TG ±0.1	UO maks.	WH	ZJ ±0.8	≈G1
4	2.5	4	6.5	-	2	3.7	3.2	-	5.8	10	1	11.5	-
	5												
6	5	6	9	-	3	4.7	3	-	7	14	1	12	-
	10												
10	5	8	11.5	0.7	4	5.2	5.2	-	11	19	1.5	17.5	-
	10					6	5.5					15.5	
12	5	9	13	0.4	6	5.75	5.75	1.5	13	22	4	22	5
	10					9	6						
16	5	11.5	16.5	-	8	6	6	2	15	27	4	22	7
	10												
	15												
	20												
	25												
20	5	15	21	-	10	7.5	7	2	20	34	5	27	9
	10												
	15												
	20												
	25												
25	5	15.5	21.5	-	10	8	6.5	2	26	37	5	27.5	9
	10												
	15												
	20												
	25												

Kısa stroklu silindirler ADVC

CAD verilerini indirmek için → www.festo.com

Boyutlar

Konum algılamasız – Ø 32 ... 100 mm

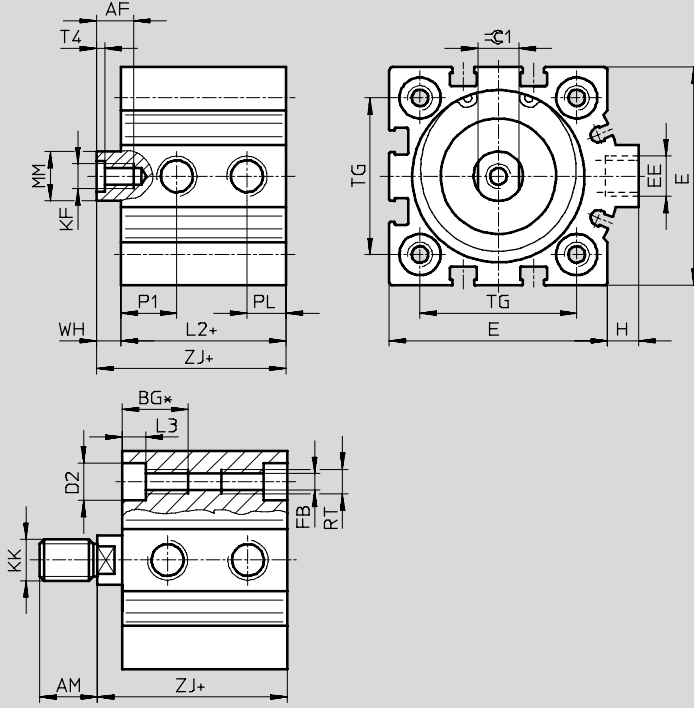

Ø	AF	AM	BG ¹⁾	D2	E	EE	FB	H	KF	KK ²⁾
[mm]	min.	-0.5	min.	Ø F9	maks.		Ø			
32	12	14	21.7	9	45	G $\frac{1}{8}$	5.2	7	M6	M10x1.25
40	12	14	21.7	9	53.5	G $\frac{1}{8}$	5.2	7	M6	M10x1.25
50	16	16	22.8	11	63.5	G $\frac{1}{8}$	6.8	7	M8	M12x1.25
63	16	16	22.8	11	75	G $\frac{1}{8}$	6.8	7.5	M8	M12x1.25
80	20	22	25	14	93	G $\frac{1}{8}$	8.5	7	M10	M16x1.5
100	24	28	25	14	113	G $\frac{1}{4}$	8.5	13	M12	M20x1.5

Ø	L2	L3	MM	P1	PL	RT	T4	TG	WH	ZJ	Ø1
[mm]	+0.2		Ø					±0.1		±0.8	
32	29	5.7	12	9	8.5	M6	2.6	32.5	6	35	10
40	29.5	5.7	12	11	9	M6	2.6	38	6	35.5	10
50	28	6.8	16	11.3	9.5	M8	3.3	46.5	8	36	13
63	35	6.8	16	12.5	11.5	M8	3.3	56.5	8	43	13
80	40	9	20	15	15	M10	4.7	72	8	48	17
100	49	9	25	16.5	19	M10	6.1	89	10	59	22

- 1) Daha küçük boyutlu kesintisiz diş.
2) Piston mili diş somunu teslimat kapsamında değildir.

Kısa stroklu silindirler ADVC

Boyutlar

CAD verilerini indirmek için → www.festo.com

Konum algılamalı – Ø 6 ... 25 mm

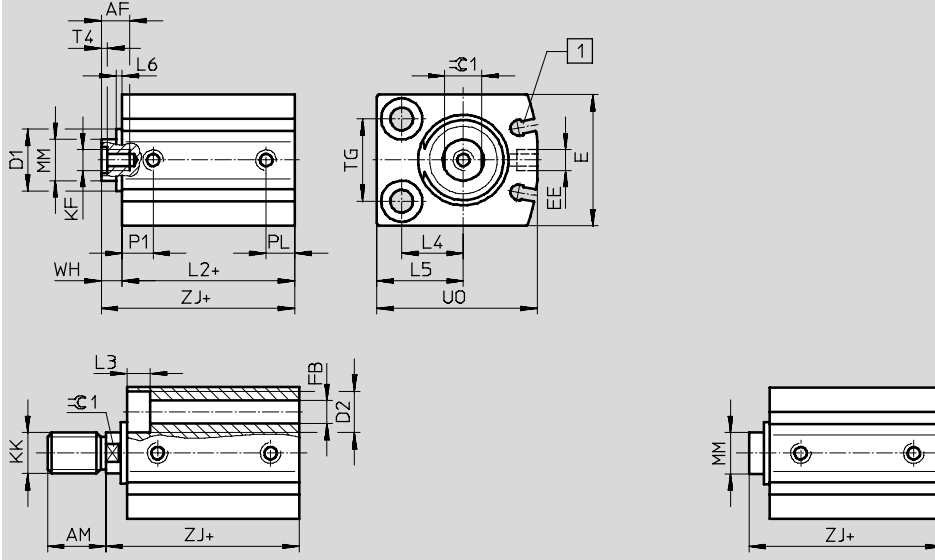

Not

Ø 10

Yatak kapağı tolerans pozisyonuna bağlı olarak 0.65 mm çıkıntı yapabilir.

Ø 12

Yatak kapağı tolerans pozisyonuna bağlı olarak 0.35 mm çıkıntı yapabilir.

1 Yaklaşım sensörü için kanal SME/SMT-10

+ = artı strok uzunluğu

Ø	AF	AM	D1	D2	E	EE	FB	KF	KK	L2	L3
[mm]	min.	-0.5	Ø maks.	Ø	maks.		Ø			+0.2	
6	-	6	-	5 ^{+0.1}	16	M3	2.9	-	M3	20.5	2.9
10	-	8	7.5	5.8 ^{+0.1}	21	M5	3.4	-	M4	22	3.4
12	8	8	10.7	6 ^{H13}	24	M5	3.4	M3	M5	31	3.4
16	10	12	-	8 ^{H13}	28	M5	4.5	M4	M6	30	4.6
20	12	12	-	10 ^{H13}	32	M5	5.5	M5	M8	32	5.7
25	12	12	-	10 ^{H13}	38	M5	5.5	M5	M8	32	5.7

Ø	L4	L5	L6	MM	P1	PL	T4	TG	UO	WH	ZJ	⊖C1
[mm]			maks.	Ø				±0.1	maks.		±0.8	
6	5	8	-	3	5.2	3	-	10	16	1	21.5	-
10	7	10.5	0.7	4	6	6	-	14	22	1.5	23.5	-
12	8	12	0.4	6	7	6	1.5	16	26	4	35	5
16	12	17	-	8	8	6	2	18	32	4	34	7
20	15	21	-	10	7.5	7	2	20	39	5	37	9
25	15.5	21.5	-	10	10	6	2	26	42	5	37	9

Kısa stroklu silindirler ADVC

CAD verilerini indirmek için → www.festo.com

01

Boyutlar

Konum algılamalı - Ø 32 ... 100 mm

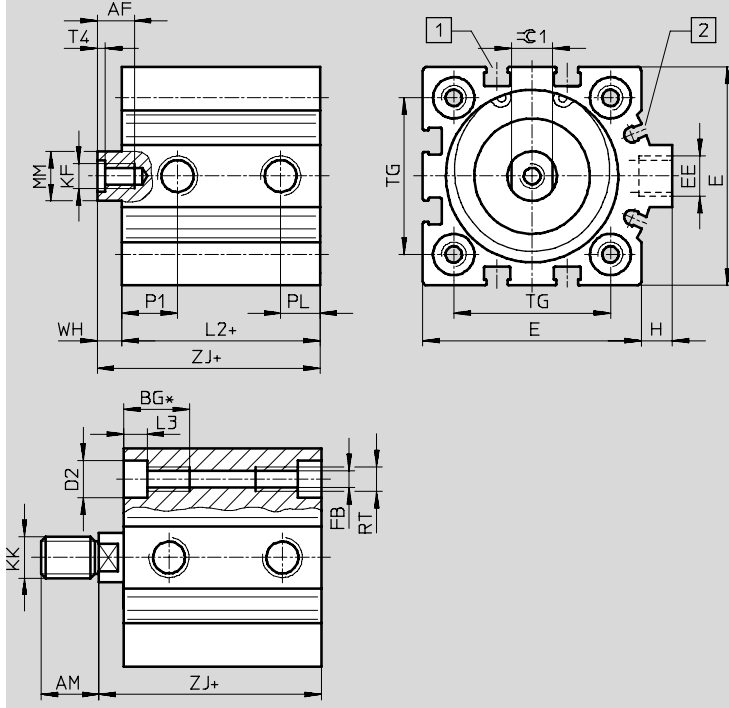

- 1) Yaklaşım sensörü için kanal
SME/SMT-8
- 2) Yaklaşım sensörü için kanal
SME/SMT-10

+ = artı strok uzunluğu

Ø	AF	AM	BG ¹⁾	D2	E	EE	FB	H	KF	KK ²⁾
[mm]	min.	-0.5	min.	Ø F9	maks.		Ø			
32	12	14	21.7	9	45	G $\frac{1}{8}$	5.2	7	M6	M10x1.25
40	12	14	21.7	9	53.5	G $\frac{1}{8}$	5.2	7	M6	M10x1.25
50	16	16	22.8	11	63.5	G $\frac{1}{8}$	6.8	7	M8	M12x1.25
63	16	16	22.8	11	75	G $\frac{1}{8}$	6.8	7.5	M8	M12x1.25
80	20	22	25	14	93	G $\frac{1}{8}$	8.5	7	M10	M16x1.5
100	24	28	25	14	113	G $\frac{1}{4}$	8.5	13	M12	M20x1.5

Ø	L2	L3	MM	P1	PL	RT	T4	TG	WH	ZJ	⌀C1
[mm]	+0.2		Ø					±0.1		±0.8	
32	33	5.7	12	9	8.5	M6	2.6	32.5	6	39	10
40	38	5.7	12	13.5	9.5	M6	2.6	38	6	44	10
50	38	6.8	16	11.3	9.5	M8	3.3	46.5	8	46	13
63	41	6.8	16	12.5	10.5	M8	3.3	56.5	8	49	13
80	49	9	20	15	8.5	M10	4.7	72	8	57	17
100	58	9	25	16.5	10.5	M10	6.1	89	10	68	22

1) Daha küçük boyutlu kesintisiz diş.

2) Piston mili diş sonunu teslimat kapsamında değildir.

Kısa stroklu silindirler AEVC

Boyutlar

CAD verilerini indirmek için → www.festo.com

Konum algılamasız – Ø 4 ... 25 mm

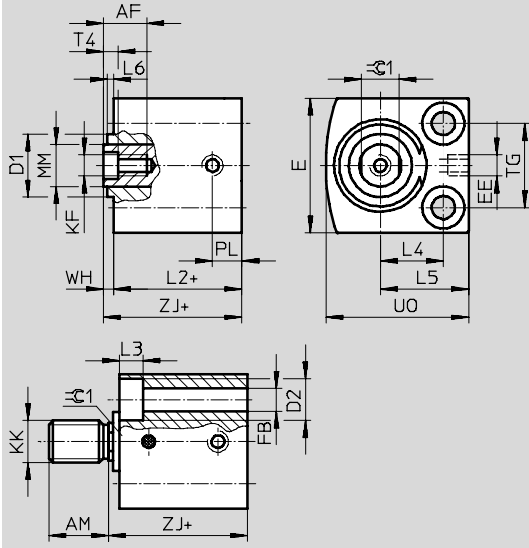

Not

Ø 10

Yatak kapağı tolerans pozisyonuna bağlı olarak 0,65 mm çıkıntı yapabilir.

Ø 12

Yatak kapağı tolerans pozisyonuna bağlı olarak 0.35 mm çıkıntı yapabilir.

+ = artı strok uzunluğu

01

Ø	Strok	AF	AM	D1	D2	E	EE	FB	KF	KK	L2	L3
[mm]	[mm]	min.	-0.5	Ø maks.	Ø	maks.		Ø			+0.2	
4	2.5	-	6	-	3.3 ^{+0.1}	10	M3	1.8	-	M2	10.5	1.8
	5	-	6	-	5 ^{+0.1}	13	M3	2.9	-	M3	11	2.9
6	5	-	6	-	5 ^{+0.1}	13	M3	2.9	-	M3	13.4	2.9
	10	-	6	-	5 ^{+0.1}	13	M3	2.9	-	M3	11	2.9
10	5	-	8	7.5	5.8 ^{+0.1}	18	M5	3.4	-	M4	11	3.4
	10	-	8	7.5	5.8 ^{+0.1}	18	M5	3.4	-	M4	13	3.4
12	5	8	8	10.7	6 ^{H13}	20	M5	3.4	M3	M5	11	3.4
	10	8	8	10.7	6 ^{H13}	20	M5	3.4	M3	M5	17.5	3.4
16	5	10	12	-	8 ^{H13}	25	M5	4.5	M4	M6	15	4.6
	10	10	12	-	8 ^{H13}	25	M5	4.5	M4	M6	17.5	4.6
	25	10	12	-	8 ^{H13}	25	M5	4.5	M4	M6	22	4.6
20	5	8	12	-	10 ^{H13}	32	M5	5.5	M5	M8	15	5.7
	10	12	12	-	10 ^{H13}	32	M5	5.5	M5	M8	20.5	5.7
	25	12	12	-	10 ^{H13}	32	M5	5.5	M5	M8	23.5	5.7
25	5	12	12	-	10 ^{H13}	38	M5	5.5	M5	M8	21.1	5.7
	10	12	12	-	10 ^{H13}	38	M5	5.5	M5	M8	25.2	5.7
	25	12	12	-	10 ^{H13}	38	M5	5.5	M5	M8	25.2	5.7

Ø	Strok	L4	L5	L6	MM	PL	T4	TG	UO	WH	ZJ	≯1
[mm]	[mm]			maks.	Ø			±0.1	maks.		±0.8	
4	2.5	4	6.5	-	2	3.2	-	5.8	10	1	11.5	-
	5	4	6.5	-	2	3.2	-	5.8	10	1	11.5	-
6	5	6	9	-	3	3	-	7	14	1	12	-
	10	6	9	-	3	3	-	7	14	1	14.4	-
10	5	8	11.5	0.7	4	5.5	-	11	19	1	12	-
	10	8	11.5	0.7	4	5.5	-	11	19	1	14	-
12	5	9	13	0.4	6	6	1.5	13	22	1	12	-
	10	9	13	0.4	6	6	1.5	13	22	1	18.5	-
16	5	11.5	16.5	-	8	6	2	15	27	1	16	7
	10	11.5	16.5	-	8	6	2	15	27	1	18.5	7
	25	11.5	16.5	-	8	6	2	15	27	1	23	7
20	5	15	21	-	10	7	2	20	34	1	16	9
	10	15	21	-	10	7	2	20	34	1	21.5	9
	25	15	21	-	10	7	2	20	34	1	24.5	9
25	5	15.5	21.5	-	10	6.5	2	26	37	1	22.1	9
	10	15.5	21.5	-	10	6.5	2	26	37	1	26.2	9
	25	15.5	21.5	-	10	6.5	2	26	37	1	26.2	9

Kısa stroklu silindirler AEVC

CAD verilerini indirmek için → www.festo.com

Boyutlar

Konum algılamasız – Ø 32 ... 100 mm

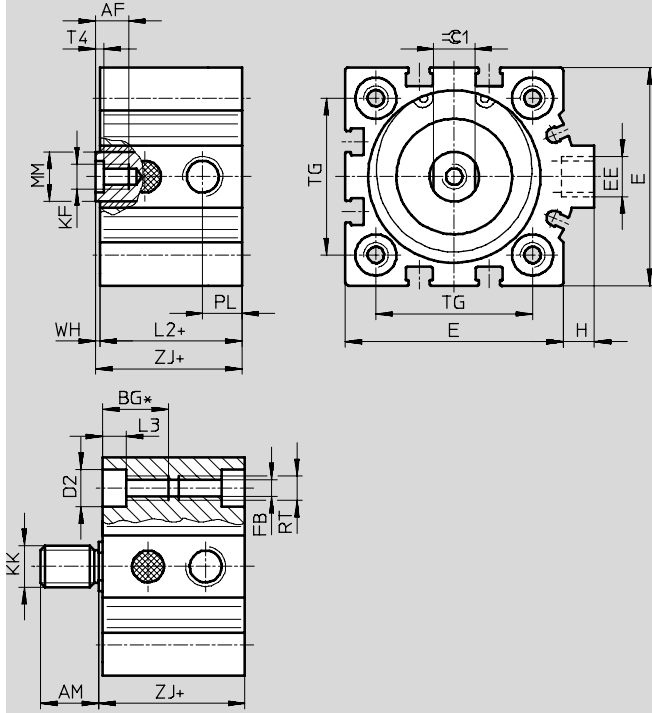

+ = artı strok uzunluğu

Ø [mm]	Strok [mm]	AF min.	AM -0.5	BG ¹⁾ min.	D2 Ø F9	E maks.	EE	FB Ø	H	KF	KK ²⁾
32	5	12	14	21.7	9	45	G $\frac{1}{8}$	5.2	7	M6	M10x1.25
	10										
	25										
40	10	12	14	21.7	9	53.5	G $\frac{1}{8}$	5.2	7	M6	M10x1.25
	25										
50	10	16	16	22.8	11	63.5	G $\frac{1}{8}$	6.8	7	M8	M12x1.25
	25										
63	10	16	16	22.8	11	75	G $\frac{1}{8}$	6.8	7.5	M8	M12x1.25
	25										
80	10	20	22	25	14	93	G $\frac{1}{8}$	8.5	7	M10	M16x1.5
	25										
100	10	24	28	25	14	113	G $\frac{1}{4}$	8.5	13	M12	M20x1.5
	25										

Ø [mm]	Strok [mm]	L2 +0.2	L3	MM Ø	PL	RT	T4	TG ±0.1	WH	ZJ ±0.8	≈C1
32	5	21	5.7	12	9.5	M6	2.6	32.5	1	22	10
	10	25								26	
	25										
40	10	24.5	5.7	12	9.5	M6	2.6	38	1	25.5	10
	25	29.5								30.5	
50	10	20.6	6.8	16	9.5	M8	3.3	46.5	0.5	21.1	13
	25	28								28.5	
63	10	25	6.8	16	11.5	M8	3.3	56.5	1	26	13
	25	32								33	
80	10	42	9	20	15	M10	4.7	72	1	43	17
	25										
100	10	49	9	25	19	M10	6.1	89	1	50	22
	25										

1) Daha küçük boyutlu kesintisiz diş.

2) Piston mili diş somunu teslimat kapsamında değildir.

Kısa stroklu silindirler AEVC

Boyutlar

Konum algılamalı - Ø 6 ... 25 mm

CAD verilerini indirmek için → www.festo.com

01

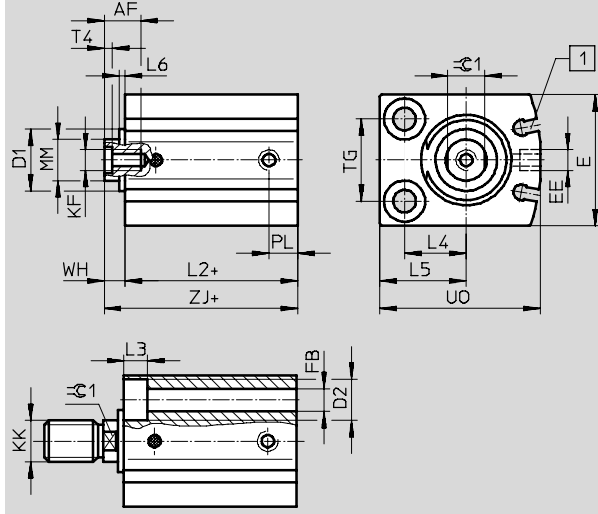

Not

Ø 10

Yatak kapağı tolerans pozisyonuna bağlı olarak 0,65 mm çıkıntı yapabilir.

Ø 12

Yatak kapağı tolerans pozisyonuna bağlı olarak 0,35 mm çıkıntı yapabilir.

1 Yaklaşım sensörü için kanal
SME/SMT-10

+ = artı strok uzunluğu

Ø [mm]	Strok [mm]	AF min.	AM	D1 Ø maks.	D2 Ø	E maks.	EE	FB Ø	KF	KK	L2 +0.2	L3
6	5	-	6	-	5+0.1	16	M3	2.9	-	M3	20.5	2.9
	10	-	6	-	5+0.1	16	M3	2.9	-	M3	20.5	2.9
10	5	-	8	7.5	5.8+0.1	21	M5	3.4	-	M4	22	3.4
	10	-	8	7.5	5.8+0.1	21	M5	3.4	-	M4	22	3.4
12	5	8	8	10.7	6H13	24	M5	3.4	M3	M5	31	3.4
	10	8	8	10.7	6H13	24	M5	3.4	M3	M5	31	3.4
16	5	10	12	-	8H13	28	M5	4.5	M4	M6	30	4.6
	10	10	12	-	8H13	28	M5	4.5	M4	M6	30	4.6
	25	10	12	-	8H13	28	M5	4.5	M4	M6	34.5	4.6
20	5	12	12	-	10H13	32	M5	5.5	M5	M8	32	5.7
	10	12	12	-	10H13	32	M5	5.5	M5	M8	32	5.7
	25	12	12	-	10H13	32	M5	5.5	M5	M8	35	5.7
25	5	12	12	-	10H13	38	M5	5.5	M5	M8	32	5.7
	10	12	12	-	10H13	38	M5	5.5	M5	M8	32	5.7
	25	12	12	-	10H13	38	M5	5.5	M5	M8	36.1	5.7

Ø [mm]	Strok [mm]	L4	L5	L6 maks.	MM Ø	PL	T4	TG ±0.1	UO	WH	ZJ ±0.8	∅C1
6	5	5	8	-	3	3	-	10	16	1	21.5	-
	10	5	8	-	3	3	-	10	16	1	21.5	-
10	5	7	10.5	0.7	4	6	-	14	22	1.5	23.5	-
	10	7	10.5	0.7	4	6	-	14	22	1.5	23.5	-
12	5	8	12	0.4	6	6	1.5	16	26	4	35	5
	10	8	12	0.4	6	6	1.5	16	26	4	35	5
16	5	12	17	-	8	6	2	18	32	4	34	7
	10	12	17	-	8	6	2	18	32	4	34	7
	25	12	17	-	8	6	2	18	32	4	38.5	7
20	5	15	21	-	10	7	2	20	39	5	37	9
	10	15	21	-	10	7	2	20	39	5	37	9
	25	15	21	-	10	7	2	20	39	5	40	9
25	5	15.5	21.5	-	10	6	2	26	42	5	37	9
	10	15.5	21.5	-	10	6	2	26	42	5	37	9
	25	15.5	21.5	-	10	6	2	26	42	5	41.1	9

Kısa stroklu silindirler AEVC

01

Boyutlar

Konum algılamalı - Ø 32 ... 100 mm

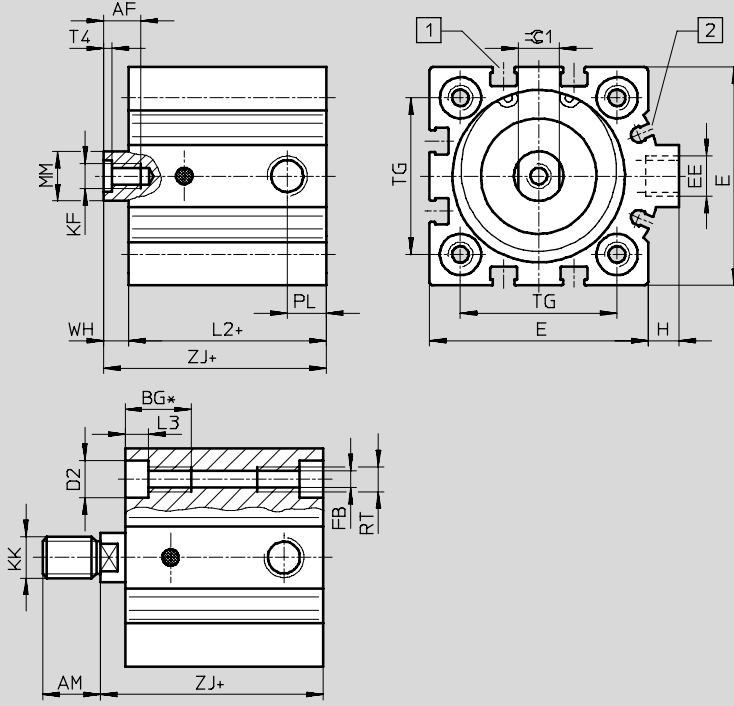
CAD verilerini indirmek için → www.festo.com

- 1) Yaklaşım sensörü için kanal
SME/SMT-8
- 2) Yaklaşım sensörü için kanal
SME/SMT-10

+ = artı strok uzunluğu

Ø	AF	AM	BG ¹⁾	D2	E	EE	FB	H	KF	KK ²⁾
[mm]	min.	-0.5	min.	Ø F9	maks.		Ø			
32	12	14	21.7	9	45	G $\frac{1}{8}$	5.2	7	M6	M10x1.25
40	12	14	21.7	9	53.5	G $\frac{1}{8}$	5.2	7	M6	M10x1.25
50	16	16	22.8	11	63.5	G $\frac{1}{8}$	6.8	7	M8	M12x1.25
63	16	16	22.8	11	75	G $\frac{1}{8}$	6.8	7.5	M8	M12x1.25
80	20	22	25	14	93	G $\frac{1}{8}$	8.5	7	M10	M16x1.5
100	24	28	25	14	113	G $\frac{1}{4}$	8.5	13	M12	M20x1.5

Ø	L2	L3	MM	PL	RT	T4	TG	WH	ZJ	≈C1
[mm]	+0.2		Ø				±0.1		±0.8	
32	33	5.7	12	8.5	M6	2.6	32.5	6	39	10
40	38	5.7	12	9.5	M6	2.6	38	6	44	10
50	38	6.8	16	9.5	M8	3.3	46.5	8	48	13
63	41	6.8	16	10.5	M8	3.3	56.5	8	49	13
80	49	9	20	8.5	M10	4.7	72	8	57	17
100	58	9	25	10.5	M10	6.1	89	10	68	22

- 1) Daha küçük boyutlu kesintisiz dış.
- 2) Piston mili dış somunu teslimat kapsamında değildir.

Kısa stroklu silindirler ADVC/AEVC

Boyutlar – Aksesuarlar

CAD verilerini indirmek için → www.festo.com

2 Yer bağlantısı HNC

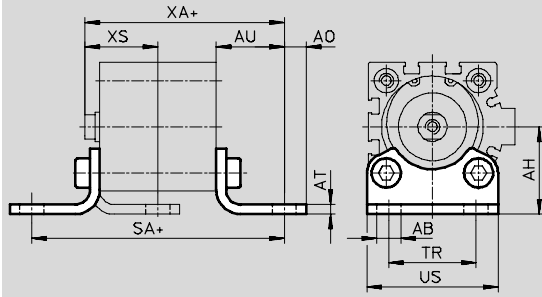

+ = artı strok uzunluğu

Malzemeler: Galvanizli çelik; bakır, PTFE ve silikon içermez

İçin Ø [mm]	Strok [mm]	AB Ø	AH	AO	AT	AU	SA				TR	US
							Konum algılaması					
							Hayır		Evet			
ADVC	AEVC	ADVC	AEVC									
32	5	7	32	6.5	4	24	77	69	81	81	32	45
	10, 15, 20, 25						73					
40	5, 10	10	36	9	4	28	85.5	80.5	94	94	36	54
	15, 20, 25							85.5				
50	10	10	45	9.5	5	32	92	84.6	102	104	45	64
	15, 20, 25							92				
63	10	10	50	12.5	5	32	99	89	105	105	50	75
	15, 20, 25							96				
80	10, 15, 20, 25	12	63	15	6	41	122	124	131	131	63	93
100	10, 15, 20, 25	14.5	71	17.5	6	41	131	131	140	140	75	110

İçin Ø [mm]	Strok [mm]	XA				XS			
		Konum algılaması				Konum algılaması			
		Hayır		Evet		Hayır		Evet	
ADVC	AEVC	ADVC	AEVC	ADVC	AEVC	ADVC	AEVC		
32	5	59	46	63	63	26	21	26	26
	10, 15, 20, 25		50						
40	5, 10	63.5	53.5	72	72	30	25	30	30
	15, 20, 25		58.5						
50	10	68	53.1	78	80	35	27.5	35	35
	15, 20, 25		60.5						
63	10	75	58	81	81	35	28	35	35
	15, 20, 25		65						
80	10, 15, 20, 25	89	84	98	98	43	36	43	43
100	10, 15, 20, 25	100	91	109	109	45	36	45	45

Kısa stroklu silindirler ADVC/AEVC

CAD verilerini indirmek için → www.festo.com

01

Boyutlar – Aksesuarlar

3 Flanş bağlantı FNC

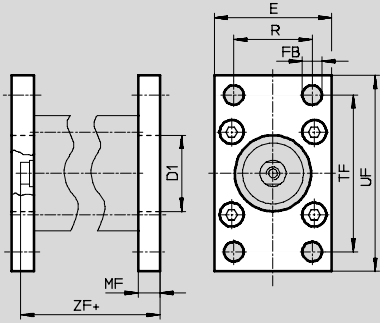

+ = artı strok uzunluğu

Malzemeler: Galvanizli çelik; bakır, PTFE ve silikon içermez

Ø için [mm]	D1 Ø H11	E	FB Ø H13	MF	R	TF	UF
32	30	45	7	10	32	64	80
40	35	54	9	10	36	72	90
50	40	65	9	12	45	90	110
63	45	75	9	12	50	100	120
80	45	93	12	16	63	126	150
100	55	110	14	16	75	150	175

Ø için [mm]	Strok [mm]	ZF			
		Konum algılaması			
		Hayır		Evet	
		ADVC	AEVC	ADVC	AEVC
32	5	45	32	49	49
	10, 15, 20, 25		36		
40	5, 10	45.5	35.5	54	54
	15, 20, 25		40.5		
50	10	48	33.5	58	60
	15, 20, 25		40.5		
63	10	55	38	61	61
	15, 20, 25		45		
80	10, 15, 20, 25	64	59	73	73
100	10, 15, 20, 25	75	66	84	84

4 Oynar flanş ZNCF

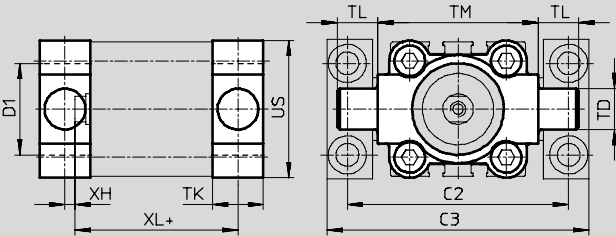

+ = artı strok uzunluğu

Malzemeler: Özel çelik döküm; bakır, PTFE ve silikon içermez

Ø için [mm]	C2	C3	D1 Ø H11	TD Ø e9	TK	TL	TM	US
32	71	86	30	12	16	12	50	45
40	87	105	35	16	20	16	63	54
50	99	117	40	16	24	16	75	64
63	116	136	45	20	24	20	90	75
80	136	156	45	20	28	20	110	93
100	164	189	55	25	38	25	132	110

Ø için [mm]	Strok [mm]	XH	XL			
			Konum algılaması			
			Hayır		Evet	
			ADVC	AEVC	ADVC	AEVC
32	5	2	43	30	47	47
	10, 15, 20, 25			34		
40	5, 10	4	45.5	35.5	54	54
	15, 20, 25			40.5		
50	10	4	48	33.1	58	60
	15, 20, 25			40.5		
63	10	4	55	38	61	61
	15, 20, 25			45		
80	10, 15, 20, 25	6	62	57	71	71
100	10, 15, 20, 25	9	78	69	87	87

Kısa stroklu silindirler ADVC/AEVC

Boyutlar – Aksesuarlar

CAD verilerini indirmek için → www.festo.com

5 Oynar flanşlı bağlantı LN2G

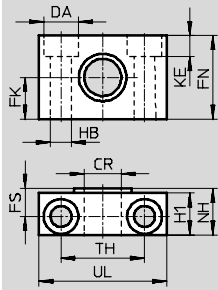

Malzemeler: Oynar flanşlı bağlantı: Anotlanmış alüminyum; Kayar yatak: Plastik; bakır, PTFE ve silikon içermez

Ø için [mm]	CR Ø D11	DA Ø H13	FK Ø ±0.1	FN	FS	H1	HB Ø H13	KE	NH	TH ±0.2	UL
32	12	11	15	30	10.5	15	6.6	6.8	18	32	46
40, 50	16	15	18	36	12	18	9	9	21	36	55
63, 80	20	18	20	40	13	20	11	11	23	42	65
100	25	20	25	50	16	24.5	14	13	28.5	50	75

01

6 Mafsallı flanş SNC

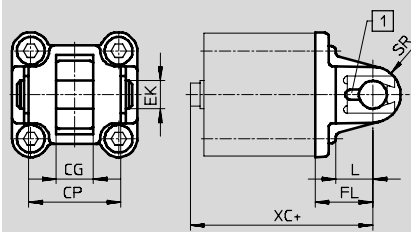

1 Mafsal pimi dönmeye karşı kılavuz pimiyle korunur
+ = artı strok uzunluğu

Ø için [mm]	CG H14	CP h14	EK Ø h9	FL ±0.2	L	SR
32	14	34	10	22	13	10
40	16	40	12	25	16	12
50	21	45	16	27	16	12
63	21	51	16	32	21	16
80	25	65	20	36	22	16
100	25	75	20	41	27	20

Ø için [mm]	Strok [mm]	XC			
		Konum algılaması			
		Hayır		Evet	
		ADVC	AEVC	ADVC	AEVC
32	5	57	44	61	61
	10, 15, 20, 25				
40	5, 10	60.5	50.5	69	69
	15, 20, 25				
50	10	63	48.1	73	75
	15, 20, 25				
63	10	75	58	81	81
	15, 20, 25				
80	10, 15, 20, 25	84	79	93	93
100	10, 15, 20, 25	100	91	109	109

Malzemeler: Alüminyum pres döküm

Kısa stroklu silindirler ADVC/AEVC

CAD verilerini indirmek için → www.festo.com

01

Boyutlar – Aksesuarlar

9 Mafsallı flanş SNCS

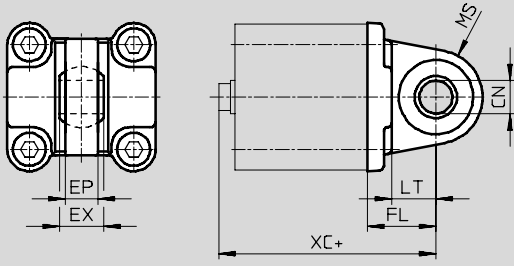

+ = artı strok uzunluğu

Malzemeler: Alüminyum pres döküm

11 Mafsallı flanş SNCL

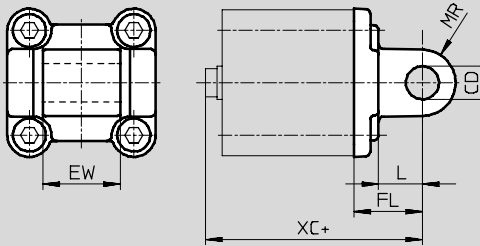

+ = artı strok uzunluğu

Malzemeler: Alüminyum pres döküm; bakır, PTFE ve silikon içermez

Ø için [mm]	CN Ø H7	EP ±0.2	EX	FL ±0.2	LT	MS
32	10	10.5	14	22	13	15
40	12	12	16	25	16	17
50	16	15	21	27	16	20
63	16	15	21	32	21	22
80	20	18	25	36	22	27
100	20	18	25	41	27	29

Ø için [mm]	Strok [mm]	XC Konum algılaması			
		Hayır		Evet	
		ADVC	AEVC	ADVC	AEVC
32	5	57	44	61	61
	10, 15, 20, 25		48		
40	5, 10	60.5	50.5	69	69
	15, 20, 25		55.5		
50	10	63	48.1	73	75
	15, 20, 25		55.5		
63	10	75	58	81	81
	15, 20, 25		65		
80	10, 15, 20, 25	84	79	93	93
100	10, 15, 20, 25	100	91	109	109

Ø için [mm]	CD Ø H9	EW -0.2/-0.6	FL ±0.2	L	MR
32	10	26	22	13	10
40	12	28	25	16	12
50	12	32	27	16	12
63	16	40	32	21	16
80	16	50	36	22	16
100	20	60	41	27	20

Ø için [mm]	Strok [mm]	XC Konum algılaması			
		Hayır		Evet	
		ADVC	AEVC	ADVC	AEVC
32	5	57	44	61	61
	10, 15, 20, 25		48		
40	5, 10	60.5	50.5	69	69
	15, 20, 25		55.5		
50	10	63	48.1	73	75
	15, 20, 25		55.5		
63	10	75	58	81	81
	15, 20, 25		65		
80	10, 15, 20, 25	84	79	93	93
100	10, 15, 20, 25	100	91	109	109

Kısa stroklu silindirler ADVC/AEVC

Boyutlar – Aksesuarlar

CAD verilerini indirmek için → www.festo.com

12 Mafsallı flanş SNCB

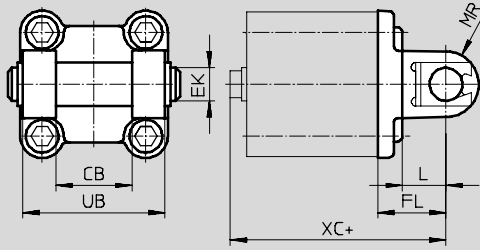

+ = artı strok uzunluğu

Malzemeler: Alüminyum pres döküm; bakır, PTFE ve silikon içermez

Ø için [mm]	CB	EK Ø	FL	L	MR	UB
	H14	e8	±0.2			h14
32	26	10	22	13	8.5	45
40	28	12	25	16	12	52
50	32	12	27	16	12	60
63	40	16	32	21	16	70
80	50	16	36	22	16	90
100	60	20	41	27	20	110

Ø için [mm]	Strok [mm]	XC			
		Konum algılaması			
		Hayır		Evet	
		ADVC	AEVC	ADVC	AEVC
32	5	57	44	61	61
	10, 15, 20, 25		48		
40	5, 10	60.5	50.5	69	69
	15, 20, 25		55.5		
50	10	63	48.1	73	75
	15, 20, 25		55.5		
63	10	75	58	81	81
	15, 20, 25		65		
80	10, 15, 20, 25	84	79	93	93
100	10, 15, 20, 25	100	91	109	109

15 Çok konumlu kit DPNC

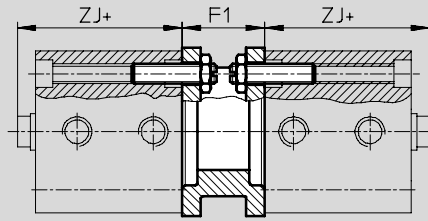

+ = artı strok uzunluğu

Malzemeler: Flanş: Dövme alüminyum alaşım;

Dişli pimler, altıgen somunlar: Galvanizli çelik

Ø için [mm]	Strok [mm]	F1	ZJ			
			Konum algılaması			
			Hayır		Evet	
			ADVC	AEVC	ADVC	AEVC
32	5	27	35	22	39	39
	10, 15, 20, 25			26		
40	5, 10	27	35.5	25.5	44	44
	15, 20, 25			30.5		
50	10	32	36	21.1	46	48
	15, 20, 25			28.5		
63	10	28	43	26	49	49
	15, 20, 25			33		
80	10, 15, 20, 25	38	48	43	57	57
100	10, 15, 20, 25	38	59	50	68	68

