

- **Compact Performance:**
Maksymalny przepływ przy minimalnych gabarytach
- **Montaż bezpośredni na innych elementach**
- **Krótkie długości przewodów, krótsze czasy cyklu**
- **Szeroki asortyment funkcji zaworów**
- **Rozbudowany asortyment przyłączy elektrycznych**
- **Zintegrowana koncepcja montażu i instalacji**
- **Pneumatyczna płyta przyłączeniowa multi**
- **24-godzinny serwis dostaw**

Wyspa zaworowa typ 10 CPV, Compact Performance

Główne cechy

FESTO

Wyspy zaworowe do zastosowań standardowych
Compact Performance

2.1

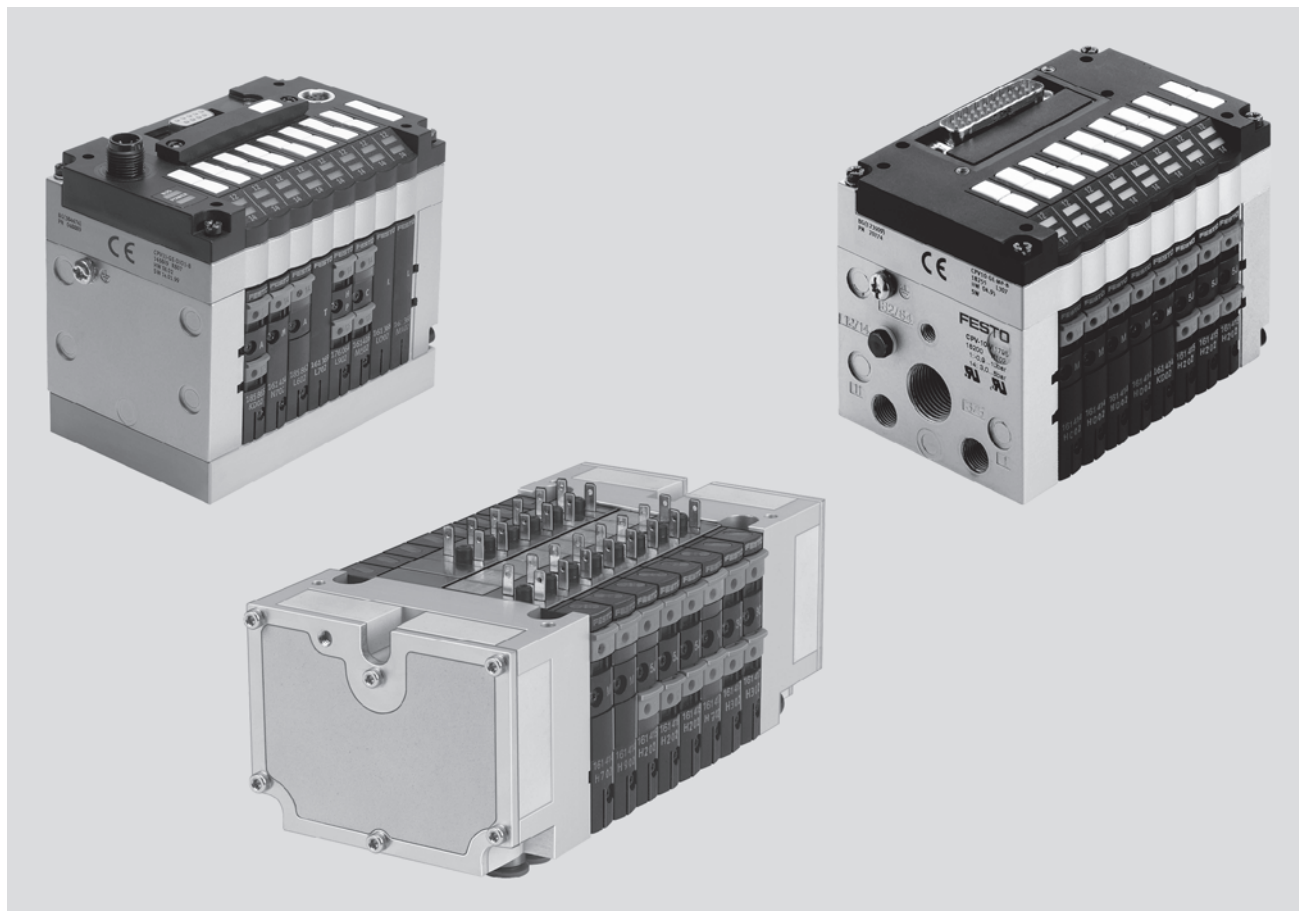

Nowatorskie rozwiązanie

- Konstrukcja sześcienna zapewnia dużą wydajność i mały ciężar
- Niskie koszty instalacji i podłączenia do magistrali
- Do zdecentralizowanych maszyn i systemów, na przykład
 - w technice manipulatorów
 - w technice przenośników
 - w przemyśle maszyn pakujących
 - w systemach sortowania
 - w funkcjach potokowych na maszynach
- Zintegrowana diagnostyka, condition monitoring (Fieldbus Direct)

Elastyczność

- Elastyczne i efektywne podłączenie od 2 do 8 modułów zaworów
- Wysoka elastyczność dzięki:
 - różnorodnym funkcjom pneumatycznym (warianty zaworów)
 - różnym zakresom ciśnienia
 - pracy na podciśnieniu
 - integracji generatora podciśnienia
 - płytom z przekaźnikami jako wyjścia elektryczne
- Płyty separujące do tworzenia stref ciśnieniowych
- Płyty zaślepki do późniejszej rozbudowy

Niezawodność

- Diody LED
- Pomocnicze ręczne uruchamianie
- Stopień ochrony IP 65
- Znak CE, UL

Łatwy montaż

- Jednostka gotowa od razu do pracy, już zmontowana i przetestowana
- Niższe koszty doboru, zamawiania, montażu i uruchomienia
- Bezpieczny montaż na ścianę lub na szynie H
- Pneumatyczna płyta Multipol – szybki montaż bez konieczności rozłączania przewodów pneumatycznych
- Montaż zoptymalizowany do zabudowy w szafkach sterujących

Część pneumatyczna zarówno w wersji przyłączy indywidualnych i multi-pin jest opisana szczegółowo na następujących stronach.

Informacje o funkcjach elektrycznych można znaleźć w rozdziałach

- ➔ CPV z Fieldbus Direct 4/4.7-2
- ➔ Komponenty AS-interface 4/4.9-258
- ➔ System instalacyjny CP 4/4-6.2

Wyspa zaworowa typ 10 CPV, Compact Performance

FESTO

Główne cechy

- Proste podłączenie elektryczne:
- Przyłącza indywidualne/ET200X
 - Wtyczka multi-pin
 - AS-interface
 - System instalacyjny CP
 - Fieldbus Direct

Przyłącze napięcia roboczego

Szybki montaż:

- Bezpośrednio śrubami
- Na szynie H
- Przy pomocy pneumatycznej płyty multipol

Solidny metalowy gwint lub przyłącza QS

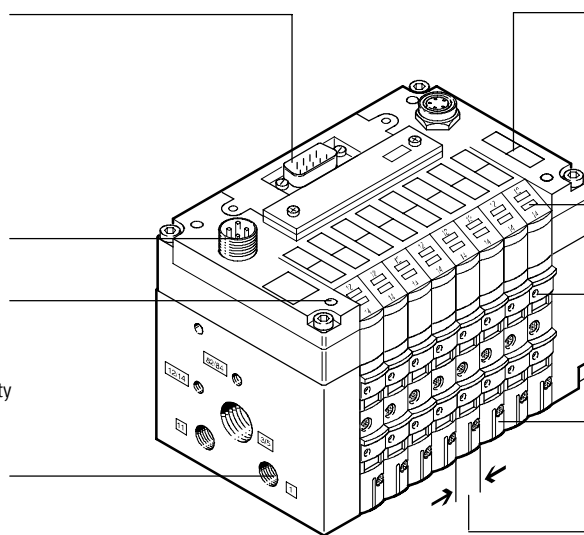

Tabliczki opisowe

Redukcja czasów przestoju:
Diagnostyka poprzez diody LED

Nieawodne działanie:
Pomocnicze ręczne uruchamianie z/bez blokady lub z pokrywą

Obszerny asortyment funkcji zaworów,
tworzenie stref ciśnienia, płyty zaśleпки

Szerokość

- 10 mm
- 14 mm
- 18 mm

Wyspy zaworowe do zastosowań standardowych
Compact Performance

2.1

Opcje wyposażenia

Funkcje zaworów

- Zawór 5/2, z jedną cewką
 - Zawór 5/2 z dwoma cewkami
 - 2 zawory 3/2 normalnie otwarte
 - 2 zawory 3/2 normalnie zamknięte
 - 2 zawory 3/2, 1 normalnie otwarty, 1 normalnie zamknięty
 - Zawór 5/3G, w położeniu środkowym zamknięty
 - Zawór 5/3E, w położeniu środkowym odpowietrzony
 - Zawór 5/3B, w położeniu środkowym zasilony
 - 2 zawory 2/2 normalnie zamknięte
 - 2 zawory 2/2, 1 normalnie otwarty, 1 normalnie zamknięty
 - Zawór 5/2 z jedną cewką, szybkie przełączanie
 - Generator podciśnienia
 - Generator podciśnienia i zawór 2/2 do impulsu wyrzutowego
- W niektórych wyspach można zamiast zaworu zamontować płytę z przełącznikami

Specjalne właściwości

Przyłącza indywidualne

- 2 ... 8 pozycji zaworowych
maks. 16 cewek

Przyłącze multi-pin

- 4, 6 lub 8 pozycji zaworowych,
maks. 16 cewek

AS-interfejs

- 2, 4 lub 8 pozycji zaworowych,
maks. 8 cewek

System instalacyjny CP

- 4, 6 lub 8 pozycji zaworowych,
maks. 16 cewek

Fieldbus Direct

- 8 pozycji zaworowych,
maks. 16 cewek

Przyłącze elektryczne do ET200X

- 8 pozycji zaworowych,
maks. 16 cewek

Wyspa zaworowa typ 10 CPV, Compact Performance

Główne cechy

FESTO

Konfigurator wysp zaworowych

Online przez: → www.festo.com/en/engineering

Konfigurator wysp zaworowych służy pomocą w doborze odpowiedniej wyspy zaworowej CPV. Znacznie ułatwia znalezienie prawidłowego produktu.

Wyspy zaworowe są w pełni montowane zgodnie z wybraną konfiguracją i indywidualnie testowane. Zapewnia to redukcję do minimum czasu montażu i instalacji. Wyspę zaworową typu 10 zamawia się używając kodu zamówieniowego.

System zamawiania dla typu 10
→ 4 / 2.1-58

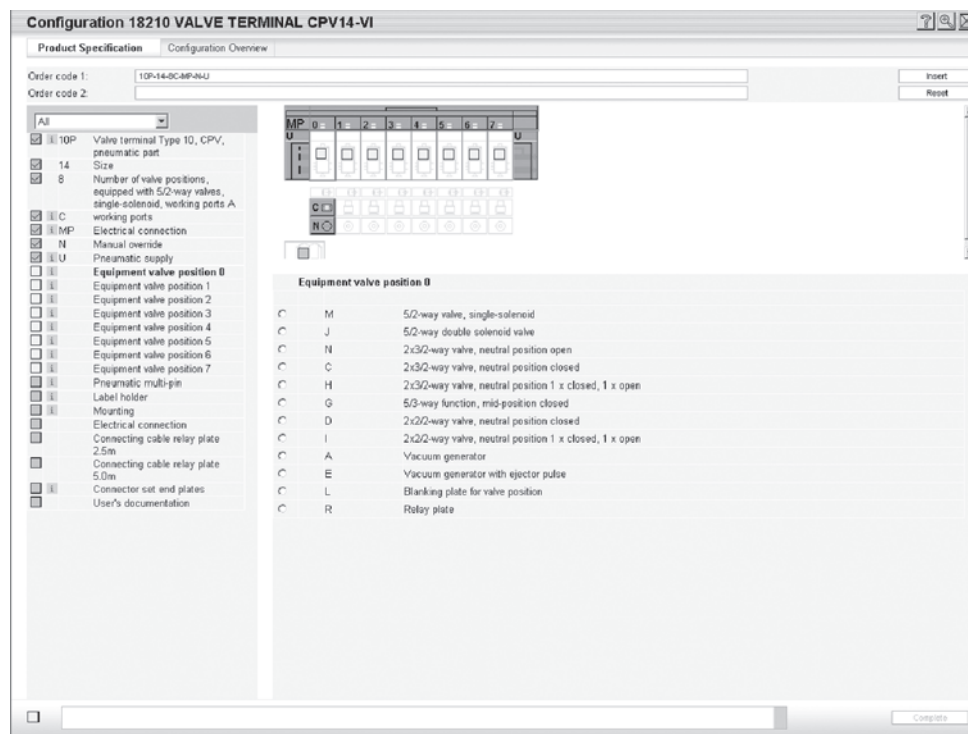

Ilustracja powyżej pokazuje przykład konfiguracji wyspy zaworowej. Następujące kroki wyjaśniają jak powstaje kod zamówieniowy:

Po wejściu na stronę internetową Festo, należy wybrać z menu "Produkty" wersję on-line katalogu elektronicznego: otworzy się strona główna Katalogu Pneumatyki. Wybrać z menu „Wyszukiwanie bezpośrednie”.

Można tu wyspecyfikować "Nr części" (np. 18210), "Typ" (np. CPV14) lub "Nazwę artykułu" (np. wyspa zaworowa), aby uzyskać "Wynik wyszukiwania". Kliknąć na niebieski znak koszyka zakupowego i następnie opcję transfer do koszyka, aby rozpocząć konfigurację (nie powoduje to złożenia zamówienia)

Następnie otworzy się okno do konfiguracji produktu. Wybrać opcję "Konfigurator". Wyspę zaworową można konfigurować krok po kroku zgodnie z wymaganiami. Wybrać opcję "Complete" w celu zakończenia konfiguracji.

Wyspa zaworowa typ 10 CPV, Compact Performance

FESTO

Główne cechy

Przylączy elektryczne

Przylączy indywidualne

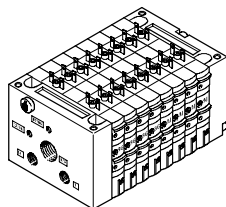

Podłączenie jest niezależne od stosowanej technologii sterowania. Zapewnia prawidłową polaryzację podczas instalacji. Wtyczka podłączeniowa jest wyposażona w

diodę LED pokazującą stan przełączania cewki i zawiera zabezpieczenie przed przeciążeniem. Jest również wbudowana funkcja redukcji poboru prądu.

Indywidualne przylączy pozwalają na wysterowanie od 2 do 16 cewek (wyspy od 2 do 8 pozycji zaworowych, również nieparzyste ilości pozycji).

Przylączy Multi-pin

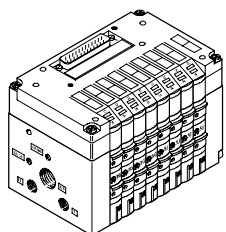

Sygnaly sterujące z sterownika do wyspy zaworowej są transmitowane przez fabryczny kabel wielożyłowy lub samodzielnie montowane złącze

multi-pin, co znacznie skraca czas instalacji. W wtyczce multi-pin jest zintegrowany obwód redukcji poboru prądu przez zawory.

Ta wyspa zaworowa może być wyposażona od 4 do 16 cewek (4, 6 lub 8 pozycji zaworowych).

Przylączy AS-interface

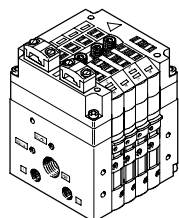
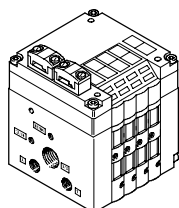

Specjalną właściwością AS-interface jest możliwość równoczesnej transmisji danych i zasilania elektrycznego przez jeden kabel dwużyłowy. Wyprofilowany kabel zabezpiecza przed zmianą polaryzacji. Jeżeli zawory muszą być odłączone od głównego zasilania w stanie awaryjnym, wówczas mogą być również zasilane elektrycznie przez oddzielne przylączy.

Wyspa zaworowa z AS-interface może być skonfigurowana w następujący sposób:

- bez wejść z dwoma lub czterema pozycjami zaworowymi (maks. 4 cewki) i dodatkowe zasilanie elektryczne, ustawianie na przełącznikach DIL
- z czterema wejściami i czterema pozycjami zaworowymi (maks. 8 cewek)

- z czterema lub ośmioma wejściami i czterema lub ośmioma pozycjami zaworowymi (maks. 8 cewek) i dodatkowym zasilaniem elektrycznym
- z czterema lub ośmioma wejściami i czterema lub ośmioma pozycjami zaworowymi włączając w to wolne pozycje (maks. 6 cewek) i dodatkowe zasilanie elektryczne do pracy A/B wg SPEC. 2.1

Dodatkowe informacje

- ➔ Info 220
- ➔ NO TAG

Wyspa zaworowa typ 10 CPV, Compact Performance

Główne cechy

FESTO

Wyspy zaworowe do zastosowań standardowych
Compact Performance

2.1

Przyłącza elektryczne

System instalacyjny CP/CPI

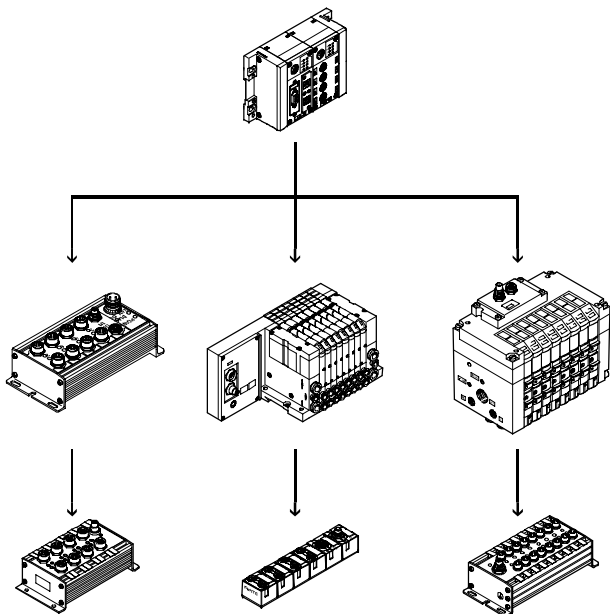

Wyspy zaworowe z przyłączem fieldbus są przeznaczone do podłączenia wyspy do nadrzędnych systemów sterowania. Moduł fieldbus lub sterownik również pozwalają na podłączenie zdecentralizowanych modułów wejść/wyjść. Obsługiwane są następujące protokoły fieldbus:

- Festo fieldbus, ABB CS31, Moeller Suconet K
- Interbus
- Allen Bradley (1771 RIO)
- DeviceNet
- Profibus DP, 12 MBd
- CANopen
- CC-Link

Cztery linie w każdej do 32 wejść i wyjść można podłączyć do modułu fieldbus lub sterownika. Wyspa zaworowa CPV jest tu traktowana podobnie jak moduł wyjść z 8 wyjściami (4, 6 lub 8 pozycji zaworowych/4 do 16 cewek na terminal). Kable połączeniowe transmitują zasilanie elektryczne dla modułów wejść i napięcie dla zaworów jak również sygnały sterujące.

Dodatkowe informacje

- ➔ Info 221
- ➔ NO TAG

Fieldbus Direct

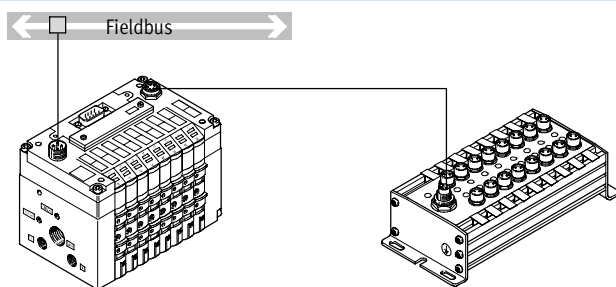

Fieldbus Direct jest systemem dla kompaktowego podłączenia wysp zaworowych CPV, CPV-SC, CPA-SC lub CDVI do różnych standardów magistral takich jak Profibus i DeviceNet. Moduł fieldbus jest bezpośrednio zintegrowany w interfejsie elektrycznym wyspy zaworowej i dlatego zajmuje minimalną przestrzeń.

Opcja linii rozszerzającej CP pozwala na zastosowanie funkcji i komponentów z systemu CP. Zamiast modułu wyjść z 8 wyjściami cyfrowymi można zastosować wyspę zaworową z 4, 6 lub 8 pozycjami zaworowymi (4 do 16 cewek na terminal).

Dodatkowe informacje

- ➔ Info 201
- ➔ NO TAG

ET200X interfejs pneumatyczny do CPV10 i CPV14

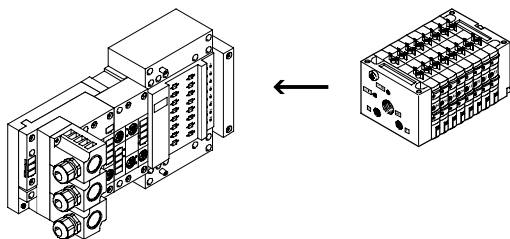

Zaadaptowanie wyspy zaworowej CPV do modułu wejść/wyjść ET200X z Siemens: Połączenie modułów ET200X i funkcji pneumatycznych wysp zaworowych CPV zapewnia wysoko zintegrowane rozwiązania automatyzacji dla systemów wykorzystujących napędy elektryczne i pneumatyczne z

- 8 pozycjami zaworowymi do 16 zaworów CPV
- Szybkie i bezpieczne połączenia IP65
- Wyspy zaworowe CPV10 i CPV14
- Wysoki stopień ochrony IP65/IP67
- Konstrukcja modułowa

Wyspa zaworowa typ 10 CPV, Compact Performance

Przeгляд osprzętu

FESTO

CPV – Przeгляд korzyści

Wyspa CPV ma unikalną konstrukcję. Pozwala ona na elastyczne kombinacje części pneumatycznej i techniki podłączeń elektrycznych i zapewnia różne opcje montażu. Przewymiarowane kanały pneumatyczne i płaskie tłumiki hałasu zapewniają wysokie przepływy. Oznacza to, że wyspa ta może sterować dużymi siłownikami pneumatycznymi. Wszystkie zawory są w formie plastrów zaworowych. Są one zoptymalizowane

pod kątem przepływu i są ekstremalnie kompaktowe. Dwie funkcje w plastrze zaworu (np. 2 zawory 3/2) oznacza możliwość uzyskania podwójnego opakowania komponentów. Zapewnia to oszczędność przestrzeni zabudowy i redukcję kosztów. Sześcienna konstrukcja zapewnia dużą wydajność i mały ciężar. Korzyści związane z tą konstrukcją ujawniają się przy stosowaniu wyspy na ruchomych instalacjach.

Solidność konstrukcji nie odbywa się kosztem kompaktowości. Gwinty przyłączeniowe i elementy montażowe są metalowe. Pomocnicze ręczne uruchamianie zaworów można dostosować do różnych warunków pracy. Jeżeli, na przykład, jest potrzebne sterowanie ręczne z blokadą w trakcie uruchamiania, pomocnicze ręczne uruchamianie można łatwo przestawić dla danej aplikacji. Czytelny system dużych tabliczek opisowych również

przyczynia się do bezpiecznej pracy wyspy zaworowej. Szczególnym plusem jest szeroki asortyment obsługiwanych przyłączy elektrycznych. Są możliwe wszystkie typy uruchamiania zaworów od przyłączy indywidualnych do systemów magistral z różnymi opcjami rozszerzeń. Integracja modułów elektrycznych wejść i wyjść zapewnia ekonomiczne rozwiązania w ramach różnych koncepcji instalacyjnych.



Zasada konstrukcji

Sześcienna konstrukcja zapewnia czytelne rozpoznanie funkcji z każdej strony. Dlatego też na przykład, przyłącze elektryczne jest montowane na powierzchni górnej.

Opcjonalnie z przodu wyspy można zamontować uchwyt na tabliczki opisowe. Kombinacje różnych opcji zapewniają optymalne rozwiązania dla różnych zadań.

- Przyłącza zasilania pneumatycznego z lewej, prawej strony lub od dołu
- Wyjścia pneumatyczne zaworów i moduły funkcjonalne (zabudowa pionowa) od dołu

- Ręczne uruchamianie/identyfikacja od przodu
- Przyłącza elektryczne na górnej powierzchni
- Powierzchnia montażowa z tyłu lub z przodu przy pomocy pneumatycznej płyty multi-pol

Certyfikaty		Certyfikowane warianty
	Dopuszczenie UL 429 Dopuszczenie CSA 22.2 No. 139	Wszystkie
	Zastosowania w niebezpiecznych lokalizacjach Klasa I, Dział 2, Grupa A,B,C i D Dopuszczenie UL 1604 Dopuszczenie CSA 22.2 No. 213	Przyłącze multi-pin, przyłącza indywidualne
	Zgodnie z dyrektywą EU 94/9/EC (dyrektywa ATEX) Zastosowania w niebezpiecznych lokalizacjach	
	Zgodnie z dyrektywą EU 89/336/EEC (dyrektywa EMC) Emisja zakłóceń testowana wg EN 61 000-6-4 Odporność na zakłócenia testowana wg EN 61 000-6-2	Wszystkie

Wyspy zaworowe do zastosowań standardowych
Compact Performance

2.1

Wyspa zaworowa typ 10 CPV, Compact Performance

Przeгляд osprzętu

FESTO

Przeгляд – Wyspa zaworowa CPV

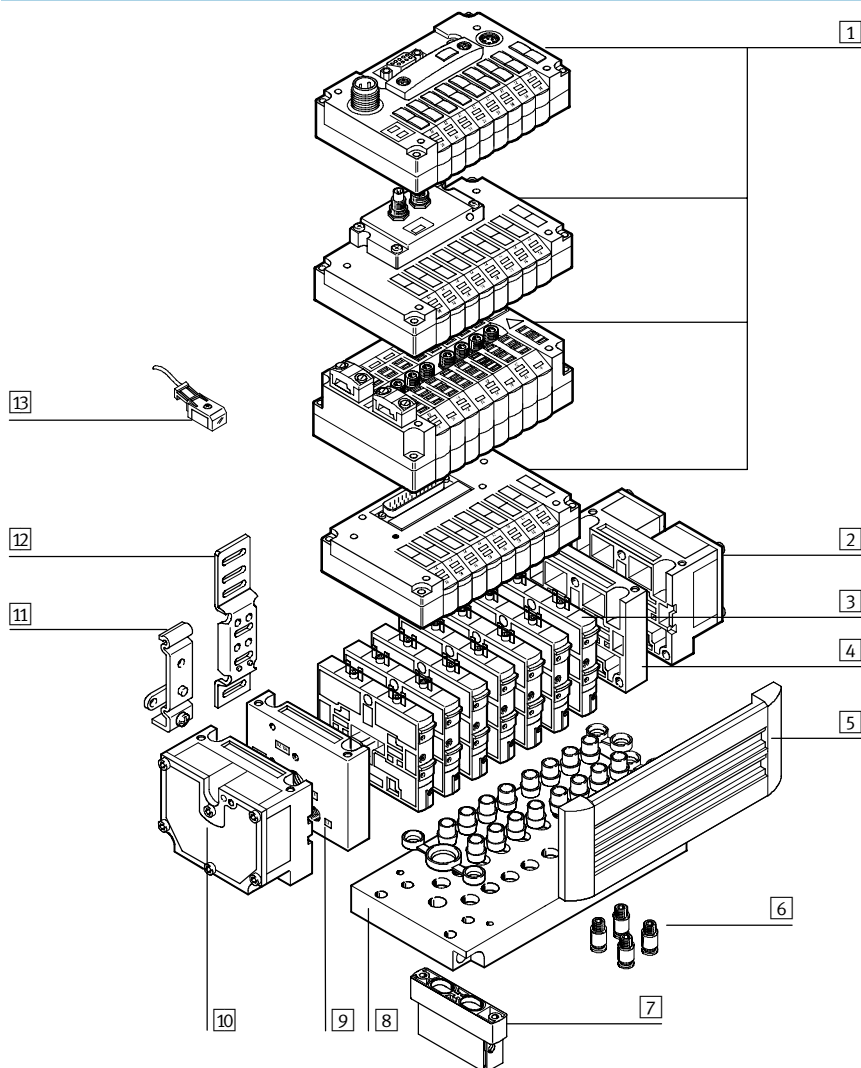

- | | | | |
|--|--|--|---|
| <p>1 Podstawowa jednostka elektryczna (Fieldbus Direct, system instalacyjny CP, AS-interface, przyłącze multi-pin, przyłącza indywidualne)</p> <p>2 Prawa płyta końcowa z płaskim tłumikiem hałasu</p> | <p>3 Szeroki asortyment funkcji zaworów</p> <p>4 Prawa płyta końcowa (gwintowane przyłącza, nie w połączeniu z pneumatyczną płytą multi-connector)</p> <p>5 Uchwyt do tabliczek opisowych</p> <p>6 Złącza wtykowe QS</p> | <p>7 Moduł funkcjonalny (montaż pionowy)</p> <p>8 Pneumatyczna płyta przyłączeniowa</p> <p>9 Lewa płyta końcowa (gwintowane przyłącza, nie w połączeniu z pneumatyczną płytą multi-connector)</p> | <p>10 Lewa płyta końcowa z płaskim tłumikiem hałasu</p> <p>11 Mocowanie na szynę H</p> <p>12 Mocowanie na ścianę</p> <p>13 Gniazdo wtykowe z kablem do podłączeń indywidualnych</p> |
|--|--|--|---|

Wyspa zaworowa typ 10 CPV, Compact Performance

FESTO

Główne cechy – Komponenty pneumatyczne



Zawory

Zawory CPV są zaworami płytowymi tj. dodatkowo oprócz funkcji zaworu zawierają wszystkie kanały pneumatyczne do zasilania, odpowietrzenia i wyjścia robocze. Kanały zasilające są centralnym komponentem plastra zaworowego i

pozwalają na bezpośredni przepływ powietrza przez plaster zaworu. Pomaga to w osiągnięciu maksymalnych przepływów. Wszystkie zawory mają pilota pneumatycznego do optymalizacji wydajności. Funkcja zaworu jest oparta na systemie

tłoczkowym z opatentowanym uszczelnieniem, co gwarantuje możliwość stosowania w szerokim zakresie zastosowań i dużą żywotność. Komponenty pneumatyczne i funkcje

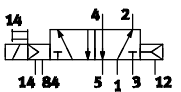
są zawsze identyczne dla wszystkich typów uruchamiania. Większość funkcji jest również dostępna dla różnych wielkości zaworów. Ograniczenia są podawane przy danych elementach.

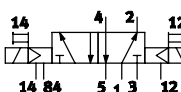
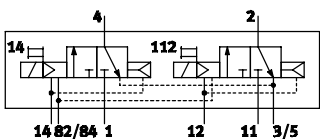
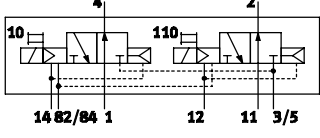
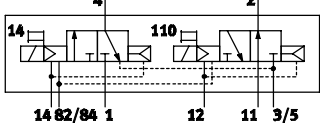
Funkcja zaworu					
Kod	Symbol graficzny	Wielkość			Opis
		10	14	18	
M		■	■	■	Zawór 5/2, z jedną cewką • Pneumatyczna sprężyna powrotna
F		■	-	-	Zawór F ma zmodyfikowany system pilota, który zapewnia krótsze czasy on/off. • Dostępny tylko dla wielkości 10 mm • Krótki czas przełączania • Pneumatyczna sprężyna powrotna
J		■	■	■	Zawór 5/2 z dwoma cewkami
C		■	■	■	2 zawory 3/2, jednocewkowe • Normalnie zamknięte • Pneumatyczna sprężyna powrotna
N		■	■	■	2 zawory 3/2, jednocewkowe • Normalnie otwarte • Pneumatyczna sprężyna powrotna • Przy pomocy tych zaworów otwartych w położeniu spoczynkowym można zrealizować funkcję zaworu 5/3 zasilonego w położeniu środkowym
H		■	■	■	2 zawory 3/2, jednocewkowe • Normalnie 1 otwarty (pilot 12) 1 zamknięty (pilot 14) Do optymalizacji ruchu siłownika. Przy równoczesnym uruchomieniu obu cewek odpowiada funkcji zaworu M (zawór 5/2 z jedną cewką). Ponieważ obszar tłoka z każdej strony można zasilic lub odpowietrzyc oddzielnie, to oznacza to, że siłownik może pracować szybciej. • Pneumatyczna sprężyna powrotna

Wyspy zaworowe do zastosowań standardowych
Compact Performance

2.1

Wyspa zaworowa typ 10 CPV, Compact Performance

FESTO

Główne cechy – Komponenty pneumatyczne

Wyspy zaworowe do zastosowań standardowych
Compact Performance
2.1

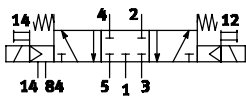
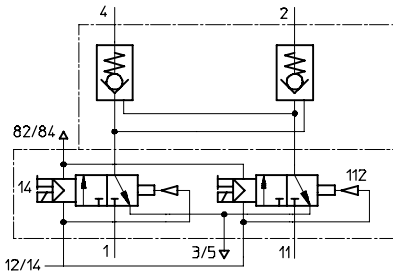
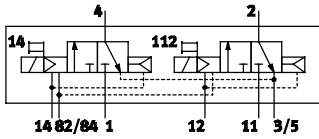
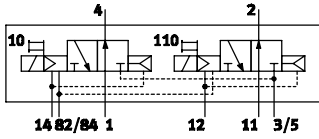
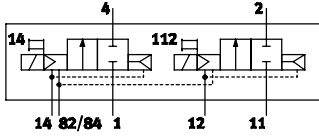
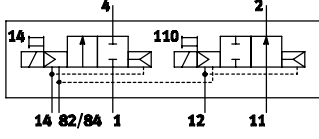
Funkcja zaworu					
Kod	Symbol graficzny	Wielkość			Opis
		10	14	18	
G		-	-	■	Zawór 5/3, w położeniu środkowym zamknięty Dostępny tylko dla wielkości 18 mm <ul style="list-style-type: none"> • Z dwoma cewkami • Położenie środkowe ustawiane siłą sprężyn powrotnych
		■	■	-	Zawór 5/3G, w położeniu środkowym zamknięty Dla wielkości 10 i 14 Funkcja zaworu "zamknięty w położeniu środkowym" jest tworzona z zaworu 2x 3/2, normalnie zamkniętego (kod C). Jest do tego używany zespół zaworu CPV10-BS-5/3G-M7 lub CPV14-BS-5/3G-1/8 (zawiera on zawory zwrotne sterowane). Ten zespół zaworu jest przeznaczony do zastosowań z jednym poziomem ciśnienia roboczego, tj. nie może być stosowany w aplikacjach z dwoma ciśnieniami (gdzie jest różny poziom ciśnienia w portcie 1 i 11). Jeżeli inny zawór musi być zastosowany w trybie podwójnego ciśnienia, wówczas zawór z podłączonym zespołem 5/3G musi być odseparowany przez rozgrozdzenie kanału 1 i 11 przy pomocy płyty separującej (kod T). Nie na pierwszej lub ostatniej pozycji w wyspie.
		■	■	■	Zawór 5/3E, w położeniu środkowym odpowietrzony Funkcja zaworu "odpowietrzony w położeniu środkowym" jest tworzona z zaworu 2x 3/2, normalnie zamkniętego (kod C). <ul style="list-style-type: none"> • Pneumatyczna sprężyna powrotna
		■	■	■	Zawór 5/3B, w położeniu środkowym zasilony Funkcja zaworu "zasilony w położeniu środkowym" jest tworzona z zaworu 2x 3/2, normalnie otwartego (kod N). <ul style="list-style-type: none"> • Pneumatyczna sprężyna powrotna
D		■	■	■	2 zawory 2/2, jednocewkowe <ul style="list-style-type: none"> • Normalnie zamknięte • Pneumatyczna sprężyna powrotna
I		■	■	■	2 zawory 2/2, jednocewkowe <ul style="list-style-type: none"> • Normalnie 1 otwarty 1 zamknięty • Sterowanie 14 normalnie zamknięty • Sterowanie 12 normalnie otwarty • Pneumatyczna sprężyna powrotna

Wyspa zaworowa typ 10 CPV, Compact Performance

FESTO

Główne cechy – Komponenty pneumatyczne

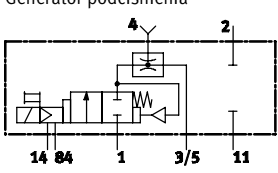
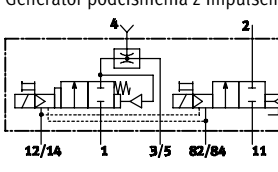
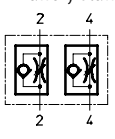
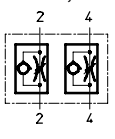
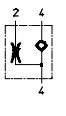
Dodatkowe funkcje pneumatyczne					
Kod	Symbol graficzny	Wielkość			Opis
		10	14	18	
A	<p>Generator podciśnienia</p> 	■	■	■	<p>Generator podciśnienia pracujący na zasadzie eżektora. Plastry zaworowe o różnych szerokościach dla różnych wydajności wysysania. Na jednej wyspie zaworowej można zabudować generator i/lub zawory drogowe. W zasadzie otwarte przyłącze jest utworzone między kanałem odpowietrzenia 3/5 i wyjściem roboczym 4. Kiedy dysza nie jest załączona, ciśnienie zwrotne w kanale odpowietrzenia przepływa zwrotnie do wyjścia roboczego. Kiedy dysza jest załączona, podciśnienie może być znacznie zredukowane przez ciśnienie powrotne. Ten efekt jest zwiększany przez zoptymalizowane odpowietrzenie. Efekt ten nie występuje, jeżeli na wyspie jest tylko jeden generator podciśnienia i zastosowano płytę separującą (kod S).</p> <ul style="list-style-type: none"> • Generator podciśnienia – sterowanie 14 • Kasowanie przez sprężynę mechaniczną i pneumatyczną • Impuls wyrzutowy – sterowanie 12 (kod E) • Uwaga na zasilanie powietrzem i odpowietrzenie przy więcej niż dwóch generatorach podciśnienia
E	<p>Generator podciśnienia z impulsem wyrzutowym</p> 	■	■	■	<p>Generator podciśnienia z impulsem wyrzutowym. Efekt ten nie występuje, jeżeli na wyspie jest tylko jeden generator podciśnienia i zastosowano płytę separującą (kod S).</p> <ul style="list-style-type: none"> • Generator podciśnienia – sterowanie 14 • Kasowanie przez sprężynę mechaniczną i pneumatyczną • Impuls wyrzutowy – sterowanie 12 (kod E) • Uwaga na zasilanie powietrzem i odpowietrzenie przy więcej niż dwóch generatorach podciśnienia
P	<p>2 zawory dławiąco-zwrotne, zasilanie powietrzem</p> 	■	■	–	<p>Moduł (dla napędu) do bezpośredniego montażu na zaworze CPV. Również odpowiedni do pneumatycznych płyt multi-pol. Nie można łączyć różnych uruchomień zaworów</p> <ul style="list-style-type: none"> • Nie z funkcją zaworu G • Nie na pierwszej lub ostatniej pozycji zaworowej przy stosowaniu osprzętu M, P, V (pneumatyczna płyta multi-pol)
Q	<p>2 zawory dławiąco-zwrotne, odpowietrzenie</p> 	■	■	–	<p>Moduł (dla napędu) do bezpośredniego montażu na zaworze CPV. Również odpowiedni do pneumatycznych płyt multi-pol. Nie można łączyć różnych uruchomień zaworów</p> <ul style="list-style-type: none"> • Nie z funkcją zaworu G • Nie na pierwszej lub ostatniej pozycji zaworowej przy stosowaniu osprzętu M, P, V (pneumatyczna płyta multi-pol)
V	<p>Zawór dławiąco-zwrotny dla podciśnienia</p> 	■	■	–	<p>Moduł CPV-...-BS-GRZ-V-... ma wbudowany zawór zwrotny jak również funkcję dławienia do regulacji impulsu wyrzutowego. Zawór zwrotny zapewnia chwilowe utrzymanie podciśnienia, nawet jeżeli generator podciśnienia został wyłączony. Moduł jest odpowiedni dla generatorów podciśnienia (kod A, E).</p> <ul style="list-style-type: none"> • Nie na pierwszej lub ostatniej pozycji zaworowej przy stosowaniu osprzętu M, P, V (pneumatyczna płyta multi-pol)

Wyspy zaworowe do zastosowań standardowych Compact Performance

2.1

Wyspa zaworowa typ 10 CPV, Compact Performance

FESTO

Główne cechy – Komponenty pneumatyczne

Tworzenie stref ciśnienia

Różne ciśnienia na portce 1 i 11 dają dwa poziomy ciśnienia dla jednego zaworu. Oznacza to, że na przykład siłownik może wysuwać się przy wysokim ciśnieniu, a cofać na niższym ciśnieniu w celu oszczędzania energii.

Maksymalna liczba możliwych stref ciśnienia jest określona przez kombinację następujących komponentów:

- Zastosowanych płyt separujących
- Typu płyt końcowych
- Typu zaworów

Wyspę zaworową CPV można podzielić na 2 do 4 stref ciśnienia przy użyciu płyt separujących.

Wyspy zaworowe do zastosowań standardowych
Compact Performance

2.1

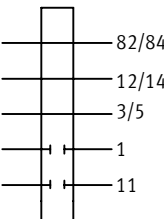
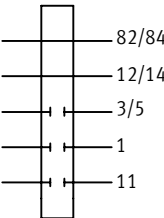
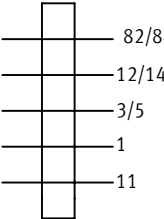
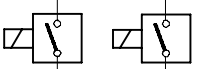
Płyty separujące						
Kod	Symbol graficzny	Wielkość			Uwaga	
		10	14	18		
T	Płyty separujące (do tworzenia stref ciśnieniowych), kanał zasilający 1 odseparowany 		■	■	■	Płyta separująca (kod T) jest stosowana do separowania kanału zasilania (port 1 i 11), do tworzenia dwóch stref ciśnienia. <ul style="list-style-type: none"> • Nie na pierwszej lub ostatniej pozycji w wyspie • Nie z rodzajem zasilania pneumatycznego A, B, C, D, U, V, W, X
S	Płyty separujące (do tworzenia stref ciśnieniowych), kanał zasilający 1 i odpowietrzenie 3/5 odseparowane 		■	■	■	Płyta separująca (kod S) rozcina kanał odpowietrzający 3/5 jak również kanał zasilający 1 i 11. Ta płyta powinna być stosowana, jeżeli jedna strefa jest w zakresie podciśnienia, aby uniknąć wpływu na podciśnienie lub aby zabezpieczyć przed ciśnieniem zwrotnym sąsiednie zawory. <ul style="list-style-type: none"> • Nie na pierwszej lub ostatniej pozycji w wyspie • Nie z rodzajem zasilania pneumatycznego A, B, C, D, U, V, W, X (zasilanie pneumatyczne z jednej strony)
L	Wolna pozycja (pozycja rezerwowa) 		■	■	■	Wolna pozycja jest tworzona przez płytę zaślepkę (kod L), na tej pozycji można później zamontować zawór.
R	Płyta przekaźników (2 styki przetączne) 		■	■	-	Płytę przekaźników (kod R) z stykami normalnie otwartymi można zastosować zamiast zaworu. Każda płyta ma dwa przekaźniki do uruchamiania dwóch wyjść elektrycznych. Obciążalność: 24 V DC, 1 A. <ul style="list-style-type: none"> • Kabel łączący KRP-1-24-... • Nie można stosować uchwytu do tabliczek opisowych

Wyspa zaworowa typ 10 CPV, Compact Performance



Główne cechy – Komponenty pneumatyczne

Przykłady: Zasilanie pneumatyczne

Zewnętrzne zasilanie pilota, płaski tłumik hałasu z obu stron

Zasilanie pneumatyczne przez pneumatyczną płytę multipol

Kod H

Rysunek obok pokazuje przykład dla konfiguracji i podłączenia zasilania sprężonym powietrzem z zew. zasilaniem pilota. W tym celu port 12/14 na pneumatycznej płycie przyłączeniowej jest wyposażony w złączkę. Porty 3/5 i 82/84 są wyprowadzone przez powierzchniowy tłumik hałasu.

Opcjonalnie do tworzenia stref ciśnienia można użyć separacji.

Opcjonalne separacje

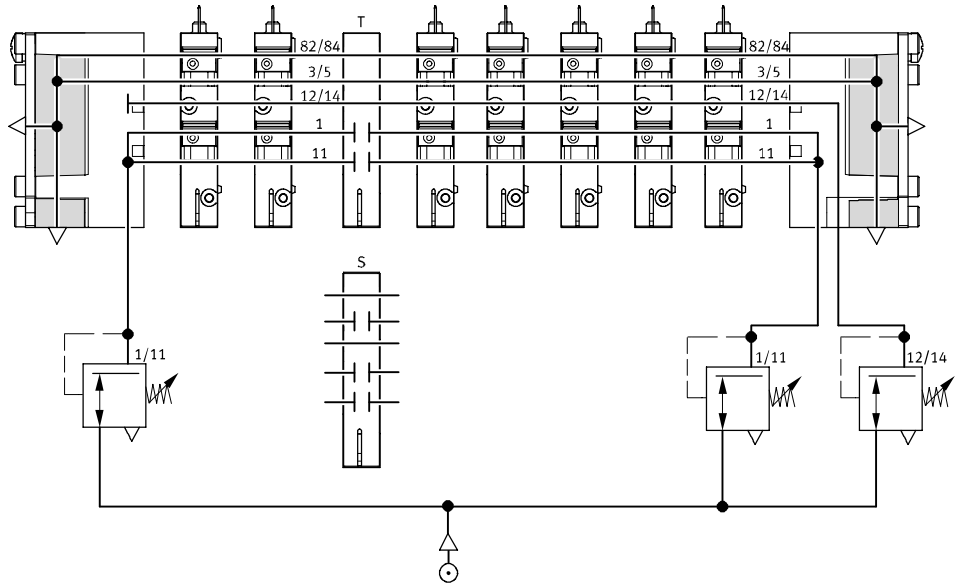

Wewnętrzne zasilanie pilota, odpowietrzenie przewodowe lub wkręcany tłumik hałasu

Zasilanie pneumatyczne przez płyty końcowe:

Kod Z

Rysunek obok pokazuje przykład dla konfiguracji i podłączenia zasilania sprężonym powietrzem z wew. zasilaniem pilota. Tutaj zasilanie pilota jest połączone z portem 1 lub 11. Porty 3/5 i 82/84 są odpowietrzane przez wkręcany tłumik hałasu.

Opcjonalnie do tworzenia stref ciśnienia można użyć separacji.

Opcjonalne separacje

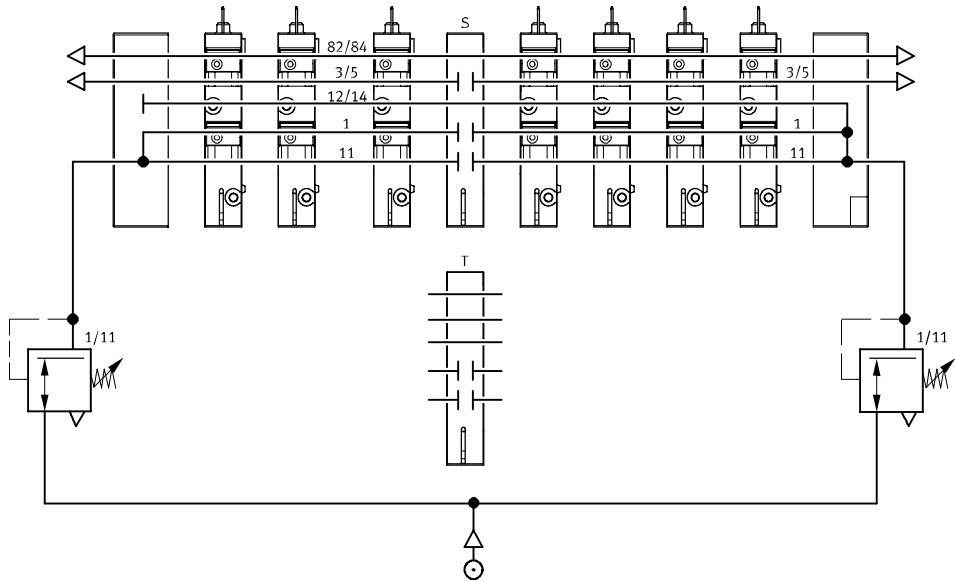

Wyspy zaworowe do zastosowań standardowych
Compact Performance

2.1

Wyspa zaworowa typ 10 CPV, Compact Performance

Główne cechy – Komponenty pneumatyczne

FESTO

Wyspy zaworowe do zastosowań standardowych
Compact Performance

2.1

Przykład: Tworzenie stref ciśnienia

CPV z płytą separującą T

Ta wyspa zaworowa CPV umożliwia stworzenie maks. do 4 stref ciśnienia. Rysunek obok pokazuje przykład konfiguracji i podłączenia przy czterech strefach ciśnienia z płytami separującymi T – przy zew. zasilaniu pilotów.

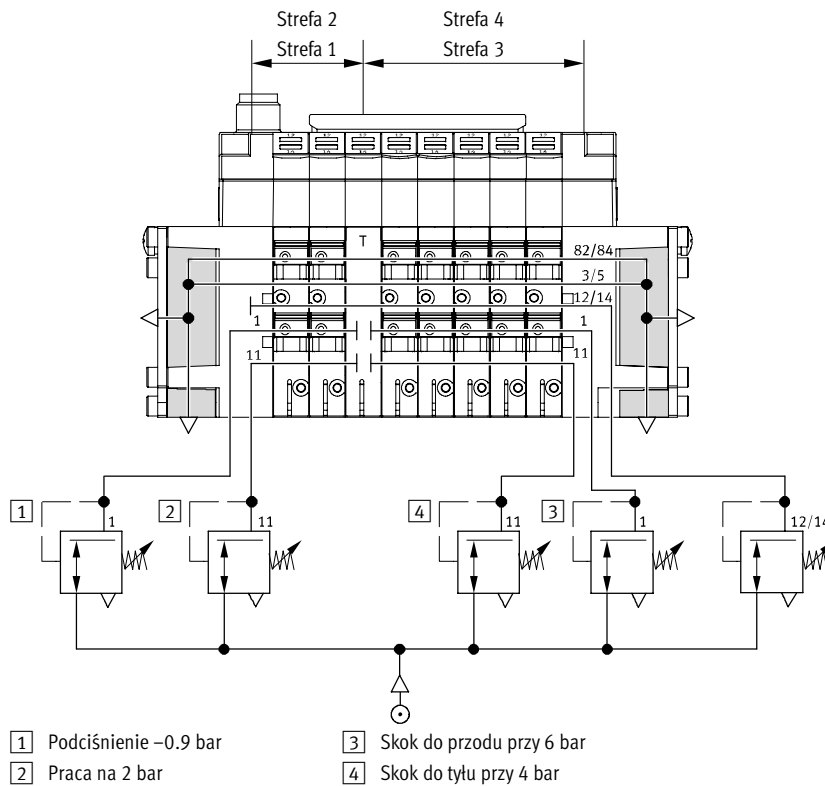

Wyspa zaworowa typ 10 CPV, Compact Performance

FESTO

Główne cechy – Komponenty pneumatyczne

Zasilanie sprężonym powietrzem i odpowietrzenie

Dwie płyty końcowe, które zasilają zawory ciśnieniem i zapewniają odpowietrzenie na wyspie zaworowej CPV mają charakterystyczne właściwości.

- Duże przekroje kanałów zapewniają maksymalny przepływ, nawet w przypadku równoległego załączenia wielu zaworów

- Duże płaskie tłumiki hałasu w płytach końcowych
- Wew./zew. zasilanie pneumatyczne pilotów

Każdy indywidualny zawór jest zasilany sprężonym powietrzem z dwóch indywidualnych kanałów (porty zasilania 1/11) i odpowietrzane przez

duże, zintegrowane kanały odpowietrzające (odpowietrzenie 3/5). Ta konstrukcja zapewnia unikalną elastyczność i funkcjonalność. Jest to najprostsza droga do realizacji stref ciśnienia na wyspie lub kombinacji z aplikacjami podciśnieniowymi. Wyspa zaworowa jest zasilana przez płyty końcowe, przez prawą, przez

lewą lub obie płyty jednocześnie. Są możliwe inne kombinacje płyt końcowych niż opisane niżej (na zapytanie).

Zasilanie pneumatyczne pilotów

Wew. zasil. pneum. pilotów:

Wew. zasilanie pneum. pilotów można wybrać, jeżeli ciśnienie zasilania na porcie 1 jest 3 ... 8 bar. Przy wew. zasilaniu pneum. pilotów, linia zasilająca jest zlokalizowana z prawej płyty końcowej. Nie ma wtedy portu 12/14

Zew. zasilanie pneum. pilotów:

Zew. zasilanie pneum. pilotów jest wymagane, jeżeli ciśnienie zasilania na porcie 1 jest ≤ 3 bar lub ≥ 8 bar. W tym przypadku, ciśnienie 3 ... 8 bar jest podawane na port 12/14.

Jeżeli jest wymagane stopniowe narastanie ciśnienia w systemie przy użyciu zaworu wolnego startu on-off, wówczas przy wybraniu zewnętrznego zasilania pilota, ciśnienie sterujące na pilotach jest zawsze wysokie podczas załączania systemu i wyspa

pracuje prawidłowo.

Płyty końcowe

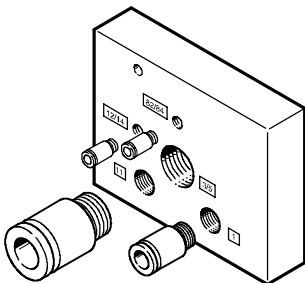

Przykład płyty końcowej:
Rysunek pokazuje lewą płytę końcową z zewnętrznym zasilaniem pilotów. Porty odpowietrzające 3/5 i 82/84

mogą być wyposażone w wkręcane złączki lub tłumiki hałasu. Porty 12/14 i 11 nie występują w prawych płytach końcowych przy wew. zasilaniu

pilotów. Port 82/84 zawsze występuje i powinien być wyposażony w tłumik hałasu. Port 12/14 jest wewnętrznie połączony z portem 1.

-  - Uwaga

Przy zastosowaniu płyty separującej do stworzenia dwóch stref ciśnienia, zasilanie pilotów jest zawsze wymagane z obu stron.

Wyspy zaworowe do zastosowań standardowych
Compact Performance

2.1

Wyspa zaworowa typ 10 CPV, Compact Performance

FESTO

Główne cechy – Komponenty pneumatyczne

Wyspy zaworowe do zastosowań standardowych
Compact Performance

2.1

Kombinacje płyt końcowych do zasilania sprężonym powietrzem przez płytę końcową					
Kod	Symbol graficzny Typ zasilania pilotów (zasilanie pneum. pilotów)	Wielkość			Uwaga
		10	14	18	
U	Wewnętrzne zasil. pneum. pilotów 	■	■	■	<ul style="list-style-type: none"> • Porty tylko w prawej płycie końcowej • Nie ma możliwości stworzenia strefy ciśnienia • Kombinacja nie jest odpowiednia do podciśnienia
V	Wewnętrzne zasil. pneum. pilotów 	■	■	■	<ul style="list-style-type: none"> • Porty tylko w lewej płycie końcowej • Nie ma możliwości stworzenia strefy ciśnienia • Kombinacja nie jest odpowiednia do podciśnienia
W	Zew. zasilanie pneum. pilotów 	■	■	■	<ul style="list-style-type: none"> • Porty tylko w prawej płycie końcowej • Nie ma możliwości stworzenia strefy ciśnienia • Odpowiednie do pracy w podciśnieniu
X	Zew. zasilanie pneum. pilotów 	■	■	■	<ul style="list-style-type: none"> • Porty tylko w lewej płycie końcowej • Nie ma możliwości stworzenia strefy ciśnienia • Odpowiednie do pracy w podciśnieniu
Y	Wewnętrzne zasil. pneum. pilotów 	■	■	■	<ul style="list-style-type: none"> • Porty w lewej i prawej płycie końcowej • Maks. 3 strefy ciśnienia • Zawory po lewej stronie płyty separującej odpowiednie do podciśnienia
Z	Zew. zasilanie pneum. pilotów 	■	■	■	<ul style="list-style-type: none"> • Porty w lewej i prawej płycie końcowej • Maks. 4 strefy ciśnienia • Odpowiednie do pracy w podciśnieniu

Wyspa zaworowa typ 10 CPV, Compact Performance

FESTO

Główne cechy – Komponenty pneumatyczne

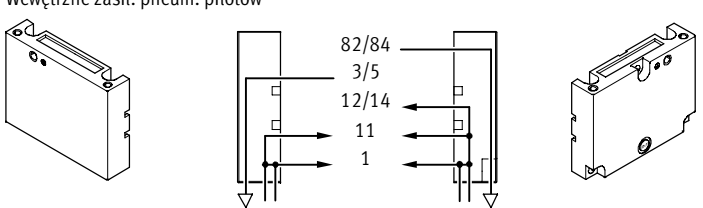
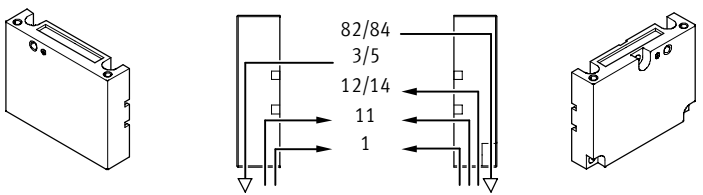
Kombinacje płyt końcowych do zasilania sprężonym powietrzem przez pneumatyczną płytę przyłączeniową multi					
Kod	Symbol graficzny Typ zasilania pilotów (zasilanie pneum. pilotów)	Wielkość			Uwaga
		10	14	18	
Y	Wewnętrzne zasil. pneum. pilotów 	■	■	■	<ul style="list-style-type: none"> • Porty w pneumatycznej płycie przyłączeniowej • Tworzenie stref ciśnienia tylko z płytą separującą (kod T) • Maksymalna liczba stref ciśnienia: 2 • Zawory po lewej stronie płyty separującej odpowiednie do podciśnienia • Tylko do osprzętu M, P, V (pneumatyczna płyta przyłączeniowa multi)
Z	Zew. zasilanie pneum. pilotów 	■	■	■	<ul style="list-style-type: none"> • Porty w pneumatycznej płycie przyłączeniowej • Tworzenie stref ciśnienia tylko z płytą separującą (kod T) • Maksymalna liczba stref ciśnienia: 3 • Odpowiednie do pracy w podciśnieniu • Tylko do osprzętu M, P, V (pneumatyczna płyta przyłączeniowa multi)

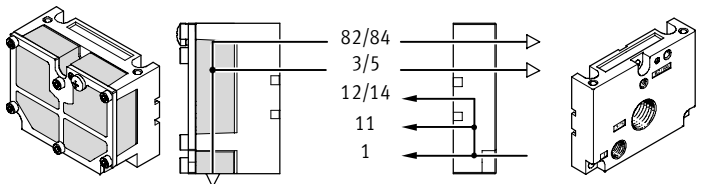
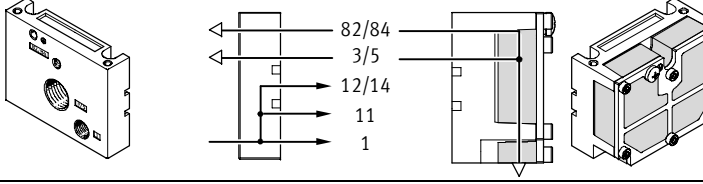
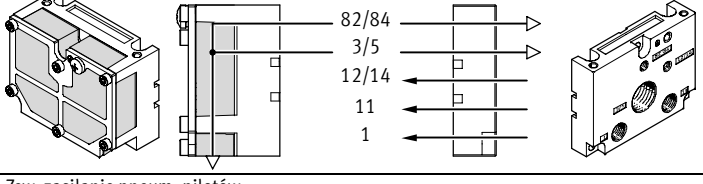
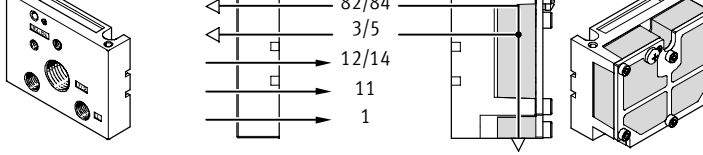
Kombinacje płyt końcowych do zasilania sprężonym powietrzem przez płyty końcowe z płaskim tłumikiem					
Kod	Symbol graficzny Typ zasilania pilotów (zasilanie pneum. pilotów)	Wielkość			Uwaga
		10	14	18	
A	Wewnętrzne zasil. pneum. pilotów 	■	■	■	<ul style="list-style-type: none"> • Porty w prawej płycie końcowej • Nie ma możliwości stworzenia strefy ciśnienia • Kombinacja nie jest odpowiednia do podciśnienia
B	Wewnętrzne zasil. pneum. pilotów 	■	■	■	<ul style="list-style-type: none"> • Porty w lewej płycie końcowej • Nie ma możliwości stworzenia strefy ciśnienia • Kombinacja nie jest odpowiednia do podciśnienia
C	Zew. zasilanie pneum. pilotów 	■	■	■	<ul style="list-style-type: none"> • Porty w prawej płycie końcowej • Nie ma możliwości stworzenia strefy ciśnienia • Odpowiednie do pracy w podciśnieniu
D	Zew. zasilanie pneum. pilotów 	■	■	■	<ul style="list-style-type: none"> • Porty w lewej płycie końcowej • Nie ma możliwości stworzenia strefy ciśnienia • Odpowiednie do pracy w podciśnieniu

Wyspy zaworowe do zastosowań standardowych
Compact Performance

2.1

Wyspa zaworowa typ 10 CPV, Compact Performance

FESTO

Główne cechy – Komponenty pneumatyczne

Wyspy zaworowe do zastosowań standardowych
Compact Performance
2.1

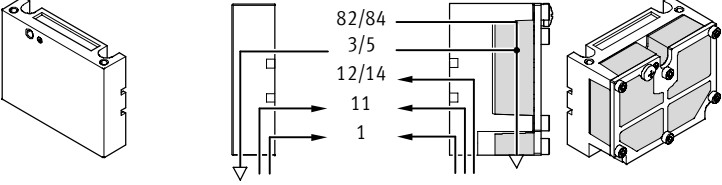
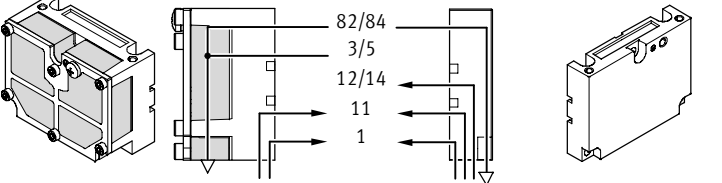
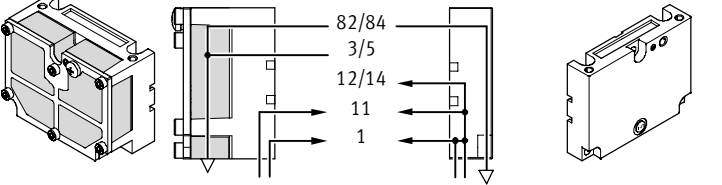
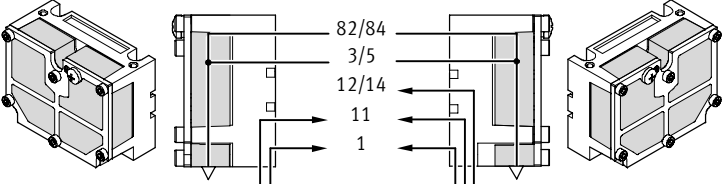
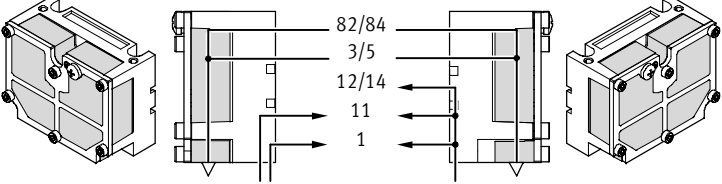
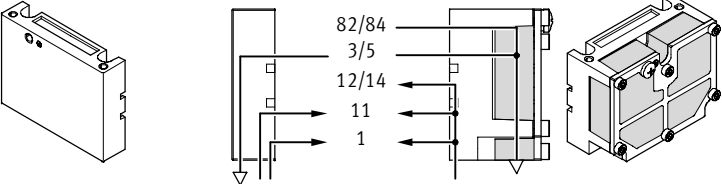
Kombinacje płyt końcowych do zasilania sprężonym powietrzem przez pneumatyczną płytę przyłączeniową multi, z płaskim tłumikiem hałasu					
Kod	Symbol graficzny Typ zasilania pilotów (zasilanie pneum. pilotów)	Wielkość			Uwaga
		10	14	18	
E	Zew. zasilanie pneum. pilotów 	■	■	■	<ul style="list-style-type: none"> • Porty w pneumatycznej płycie przyłączeniowej • Odpowietrzenie przez płaski tłumik hałasu z prawej strony • Tworzenie stref ciśnienia tylko z płytą separującą (kod T) • Maksymalna liczba stref ciśnienia: 4 • Odpowiednie do pracy w podciśnieniu • Tylko do osprzętu M, P, V (pneumatyczna płyta przyłączeniowa multi)
F	Zew. zasilanie pneum. pilotów 	■	■	■	<ul style="list-style-type: none"> • Porty w pneumatycznej płycie przyłączeniowej • Odpowietrzenie przez płaski tłumik hałasu z lewej strony • Tworzenie stref ciśnienia tylko z płytą separującą (kod T) • Maksymalna liczba stref ciśnienia: 4 • Odpowiednie do pracy w podciśnieniu • Tylko do osprzętu M, P, V (pneumatyczna płyta przyłączeniowa multi)
G	Wewnętrzne zasil. pneum. pilotów 	■	■	■	<ul style="list-style-type: none"> • Porty w pneumatycznej płycie przyłączeniowej • Odpowietrzenie przez płaski tłumik hałasu z lewej strony • Tworzenie stref ciśnienia tylko z płytą separującą (kod T) • Maksymalna liczba stref ciśnienia: 3 • Kombinacja nie jest odpowiednia do podciśnienia • Tylko do osprzętu M, P, V (pneumatyczna płyta przyłączeniowa multi)
H	Zew. zasilanie pneum. pilotów 	■	■	■	<ul style="list-style-type: none"> • Porty w pneumatycznej płycie przyłączeniowej • Odpowietrzenie przez płaski tłumik hałasu z obu stron • Możliwe tworzenie stref ciśnienia • Odpowiednie do pracy w podciśnieniu • Tylko do osprzętu M, P, V (pneumatyczna płyta przyłączeniowa multi)
J	Wewnętrzne zasil. pneum. pilotów 	■	■	■	<ul style="list-style-type: none"> • Porty w pneumatycznej płycie przyłączeniowej • Odpowietrzenie przez płaski tłumik hałasu z obu stron • Możliwe tworzenie stref ciśnienia • Maksymalna liczba stref ciśnienia: 3 • Zawory po lewej stronie płyty separującej odpowiednie do podciśnienia • Tylko do osprzętu M, P, V (pneumatyczna płyta przyłączeniowa multi)
K	Wewnętrzne zasil. pneum. pilotów 	■	■	■	<ul style="list-style-type: none"> • Porty w pneumatycznej płycie przyłączeniowej • Odpowietrzenie przez płaski tłumik hałasu z prawej strony • Możliwe tworzenie stref ciśnienia • Maksymalna liczba stref ciśnienia: 3 • Odpowiednie do podciśnienia w połączeniu z płytą separującą • Tylko do osprzętu M, P, V (pneumatyczna płyta przyłączeniowa multi)

Wyspa zaworowa typ 10 CPV, Compact Performance

FESTO

Główne cechy – Komponenty pneumatyczne

Przyłącza pneumatyczne

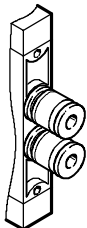

Wyjścia robocze są umieszczone bezpośrednio w module zaworu. Gwintowane złączki wtykowe Quick Star (QS) są dostępne dla różnych wielkości przewodów. Porty zasilające są umieszczone w płytach końcowych lub w pneumatycznej płycie

przyłączeniowej. Złączki wtykowe mogą być zamontowane fabrycznie w wyspie. Można wybrać następujące opcje przyłączy roboczych:

- Złącza wtykowe QS duże: Kod A

- Złącza wtykowe QS małe: Kod B
- Przyłącza gwintowane bez złączek: Kod C

Wielkości dla przyłączy gwintowanych i złączek QS można znaleźć w tabeli niżej:

Pneumatyczna płyta przyłączeniowa multi

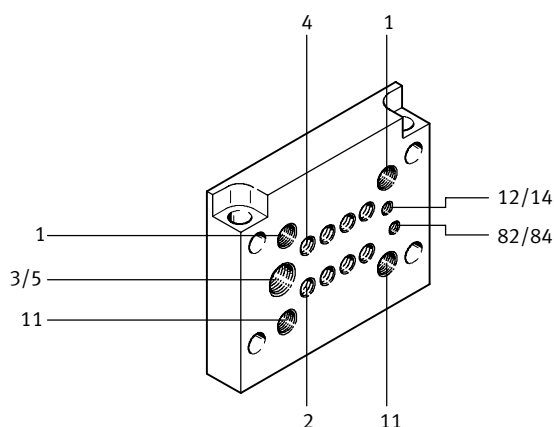

Wyspa zaworowa CPV

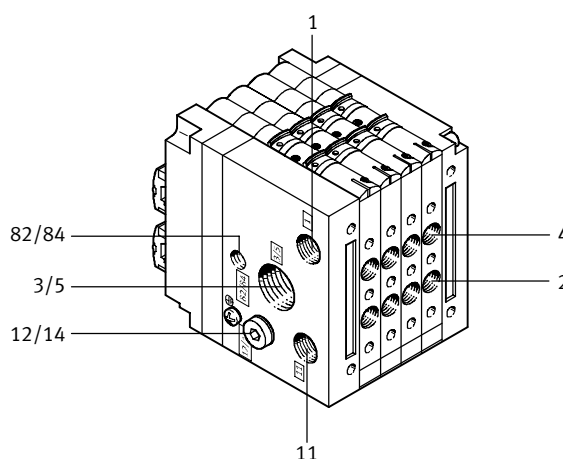

Wielkość przyłącza

Przyłącze wg ISO 5599	CPV10	CPV14	CPV18	Uwagi
1/11 Główne zasilanie	G $\frac{3}{8}$	G $\frac{1}{4}$	G $\frac{3}{8}$	W płycie końcowej lub pneumatycznej płycie przyłączeniowej multi
2/4 Wyjścia robocze	M7 (QS6/QS4)	G $\frac{1}{8}$ (QS8/QS6)	G $\frac{1}{4}$ (QS10/QS8)	Przyłącza w module zaworu, wielkości złączek wtykowych podano w nawiasach
3/5 Odpowietrzenie w prawej/lewej płycie końcowej lub pneumatycznej płycie przyłączeniowej multi	G $\frac{3}{8}$	G $\frac{1}{2}$	G $\frac{1}{2}$	Dla odpowietrzenia przewodowego
	G $\frac{1}{4}$	G $\frac{3}{8}$	G $\frac{1}{2}$	Do tłumika hałasu
12/14 Przyłącze zasilania pneum. pilotów/odpowietrzenia pilotów	M5	G $\frac{1}{8}$	G $\frac{1}{4}$	Dla odpowietrzenia przewodowego
82/84 Odpowietrzenie w prawej/lewej płycie końcowej lub pneumatycznej płycie przyłączeniowej multi	M5	G $\frac{1}{8}$	G $\frac{1}{4}$	Dla odpowietrzenia przewodowego
	M7 (M5) ¹⁾	G $\frac{1}{8}$	G $\frac{1}{4}$	Do tłumika hałasu

1) z pneumatyczną płytą przyłączeniową z kolnierzem

Wyspy zaworowe do zastosowań standardowych
Compact Performance

2.1

Wyspy zaworowe typ 10 CPV, Compact Performance

Główne cechy – Komponenty pneumatyczne

FESTO

Wyspy zaworowe do zastosowań standardowych
Compact Performance

2.1

Pneumatyczna płyta przyłączeniowa

W jednej płycie zintegrowane są przyłącza robocze (wyjścia elektrozaworów) i przyłącza zasilania pneumatycznego. Płyty przyłączeniowe pozwalają na odseparowanie "funkcji" pneumatycznych wyspy od

podłączeń przewodów. Pneumatyczna płyta przyłączeniowa zapewnia różne opcje montażu od montażu na ścianę do zabudowy przez ściankę szafki sterującej.

Łatwość serwisowania i elastyczne podłączenie jest zapewnione przez:

- Wspólne podłączenie przez pneumatyczną płytę przyłączeniową z wszystkimi przyłączami z jednej strony
- Wyspę zaworową można zdemontować/zamontować

używając tylko 4 śrub, bez konieczności odłączania przewodów pneumatycznych

- Szybki demontaż/montaż
- Unika się błędów w nieprawidłowym ponownym podłączeniu przewodów

Pneumatyczna płyta przyłączeniowa do montażu na ścianie lub na maszynie

Z kołnierzem, kod P

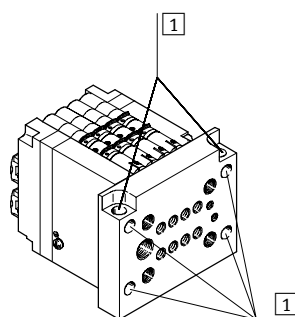

1 Otwory montażowe

- Płyta przyłączeniowa wystaje poza płyty końcowe
- W wystającej części płyty znajdują się otwory przelotowe
- Dwa dodatkowe otwory są umieszczone od czoła płyty, umożliwiają one montaż wyspy CPV również od tyłu.

Bez kołnierza, kod M

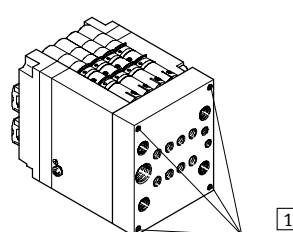

1 Otwory montażowe

- Płyta przyłączeniowa nie wystaje poza obrys wyspy
- Otwory montażowe (z gwintem) do montażu na ścianie lub płaskiej powierzchni znajdują się w dolnej części pneumatycznej płyty przyłączeniowej

Pneumatyczna płyta Multipol do montażu w szafce sterującej

z przyłączami zasilającymi, kod GQC

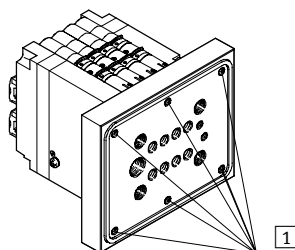

1 Otwory montażowe

- Płyta przyłączeniowa wystaje poza płyty końcowe
- W wystającej części płyty znajdują się otwory montażowe (z gwintem)
- Płyta przyłączeniowa z uszczelką

z przyłączami zasilającymi, kod GQD

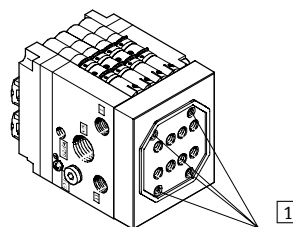

1 Otwory montażowe

- Płyta przyłączeniowa nie wystaje poza obrys wyspy
- Otwory montażowe (z gwintem) znajdują się w spodniej części pneumatycznej płyty przyłączeniowej
- Płyta przyłączeniowa z uszczelką

-  - Uwaga

Jeżeli stosuje się pneumatyczną płytę przyłączeniową wystającą poza obrys wyspy wówczas pozycje zaworowe nie mogą być wyposażone w dodatkowy osprzęt (np. zawory

dławiąco-zwrotne). Wyspy zaworowe CPV z powierzchniowymi tłumikami hałasu można montować tylko na ścianę.

Wyspa zaworowa typ 10 CPV, Compact Performance

FESTO

Główne cechy – Komponenty pneumatyczne

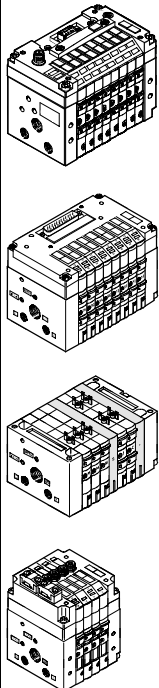
Przylącze pneumatyczne: Zestaw złązek do zasilania pneumatycznego							
	Kod Zasilanie pneumatyczne	Port	Opis	Wielkość 10 QS6 Typ	Wielkość 14 QS8 Typ	Wielkość 18 QS10 Typ	
	Bez pneumatycznej płyty przyłączeniowej						
	U, V	82/84	Tłumik hałasu	U-M5	U-1/8-B	U-1/4-B	
		3/5	Tłumik hałasu	U-3/8-B	U-1/2-B	U-1/2-B	
		1	Złącza wtykowe	QS-1/8-8-I	QS-1/4-10-I	QS-3/8-12-I	
	W, X	82/84	Tłumik hałasu	U-M5	U-1/8-B	U-1/4-B	
		3/5	Tłumik hałasu	U-3/8-B	U-1/2-B	U-1/2-B	
		1	Złącza wtykowe	QS-1/8-8-I	QS-1/4-10-I	QS-3/8-12-I	
		12/14	Złącza wtykowe	QSM-M5-6-I	QS-1/8-8-I	QS-1/4-10-I	
	Y	82/84 z prawej	Tłumik hałasu	U-M5	U-1/8-B	U-1/4-B	
		82/84 z lewej	Zaślepka	B-M5	B-1/8	B-1/4	
		3/5 z prawej	Tłumik hałasu	U-3/8-B	U-1/2-B	U-1/2-B	
		3/5 z lewej	Zaślepka	B-3/8	B-1/2	B-1/2	
		1/11 z lewej	Złącza wtykowe	QS-1/8-8-I	QS-1/4-10-I	QS-3/8-12-I	
	Z	82/84 z prawej	Tłumik hałasu	U-M5	U-1/8-B	U-1/4-B	
		82/84 z lewej	Zaślepka	B-M5	B-1/8	B-1/4	
		3/5 z prawej	Tłumik hałasu	U-3/8-B	U-1/2-B	U-1/2-B	
		3/5 z lewej	Zaślepka	B-3/8	B-1/2	B-1/2	
		12/14 z prawej	Złącza wtykowe	QSM-M5-6-I	QS-1/8-8-I	QS-1/4-10-I	
		12/14 z lewej	Zaślepka	B-M5	B-1/8	B-1/4	
		1/11	Złącza wtykowe	QS-1/8-8-I	QS-1/4-10-I	QS-3/8-12-I	
	Z pneumatyczną płytą przyłączeniową, kod: M						
	Y	82/84	Tłumik hałasu	UC-M7	U-1/8-B	U-1/4-B	
		12/14	Zaślepka	B-M7	B-1/8	B-1/4	
		3/5	Tłumik hałasu	U-1/4-B	U-3/8-B	U-1/2-B	
		1/11 z lewej	Złącza wtykowe	QS-1/8-8-I	QS-1/4-10-I	QS-3/8-12-I	
		11 z prawej	Zaślepka	B-1/8	B-1/4	B-3/8	
	Z	82/84	Tłumik hałasu	UC-M7	U-1/8-B	U-1/4-B	
		3/5	Tłumik hałasu	U-1/4-B	U-3/8-B	U-1/2-B	
		12/14	Złącza wtykowe	QSM-M7-6-I	QS-1/8-8-I	QS-1/4-10-I	
		1/11 z lewej	Złącza wtykowe	QS-1/8-8-I	QS-1/4-10-I	QS-3/8-12-I	
	Z pneumatyczną płytą przyłączeniową, kod: P, GQC						
	Y	82/84	Tłumik hałasu	U-M5	U-1/8-B	U-1/4-B	
		12/14	Zaślepka	B-M5	B-1/8	B-1/4	
		3/5	Tłumik hałasu	U-1/4-B	U-3/8-B	U-1/2-B	
		1/11 z lewej	Złącza wtykowe	QS-1/8-8-I	QS-1/4-10-I	QS-3/8-12-I	
		11 z prawej	Zaślepka	B-1/8	B-1/4	B-3/8	
	Z	82/84	Tłumik hałasu	U-M5	U-1/8-B	U-1/4-B	
		3/5	Tłumik hałasu	U-1/4-B	U-3/8-B	U-1/2-B	
		12/14	Złącza wtykowe	QSM-M5-6-I	QS-1/8-8-I	QS-1/4-10-I	
		1/11 z lewej	Złącza wtykowe	QS-1/8-8-I	QS-1/4-10-I	QS-3/8-12-I	

Wyspy zaworowe do zastosowań standardowych Compact Performance

2.1



Wyspa zaworowa typ 10 CPV, Compact Performance

FESTO

Główne cechy – Komponenty pneumatyczne

Wyspy zaworowe do zastosowań standardowych
Compact Performance

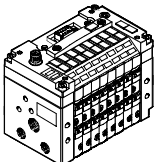
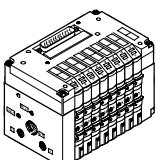
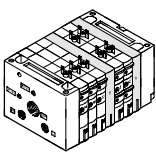
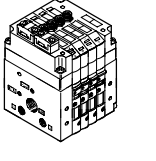
2.1

Przyłącze pneumatyczne: Zestaw złączy do zasilania pneumatycznego						
	Kod Zasilanie pneumatyczne	Port	Opis	Wielkość 10 QS6 Typ	Wielkość 14 QS8 Typ	Wielkość 18 QS10 Typ
Bez pneumatycznej płyty przyłączeniowej						
	A, B	82/84	Zaślepka	B-M5	B-1/8	B-1/4
		3/5	Zaślepka	B-3/8	B-1/2	B-1/2
		1	Złącza wtykowe	QS-1/8-8-l	QS-1/4-10-l	QS-3/8-12-l
	C, D	82/84	Zaślepka	B-M5	B-1/8	B-1/4
		3/5	Zaślepka	B-3/8	B-1/2	B-1/2
		1	Złącza wtykowe	QS-1/8-8-l	QS-1/4-10-l	QS-3/8-12-l
		12/14	Złącza wtykowe	QSM-M5-6-l	QS-1/8-8-l	QS-1/4-10-l
Z pneumatyczną płytą przyłączeniową, kod: M						
	E, F, H	82/84	Zaślepka	B-M7	B-1/8	B-1/4
		3/5	Zaślepka	B-1/4	B-3/8	B-1/2
		1/11	Złącza wtykowe	QS-1/8-8-l	QS-1/4-10-l	QS-3/8-12-l
		12/14	Złącza wtykowe	QSM-M7-6-l	QS-1/8-8-l	QS-1/4-10-l
	G, J, K	82/84	Zaślepka	B-M7	B-1/8	B-1/4
		3/5	Zaślepka	B-1/4	B-3/8	B-1/2
		z prawej w 1, z lewej	Złączka wtykowa	QS-1/8-8-l	QS-1/4-10-l	QS-3/8-12-l
		z prawej w 11	Zaślepka	B-1/8	B-1/4	B-3/8
		12/14	Zaślepka	B-M7	B-1/8	B-1/4
Z pneumatyczną płytą przyłączeniową, kod: P, GQC						
	E, F, H	82/84	Zaślepka	B-M5	B-1/8	B-1/4
		3/5	Zaślepka	B-1/4	B-3/8	B-1/2
		1/11	Złączka wtykowa	QS-1/8-8-l	QS-1/4-10-l	QS-3/8-12-l
		12/14	Złączka wtykowa	QSM-M5-6-l	QS-1/8-8-l	QS-1/4-10-l
	G, J, K	82/84	Zaślepka	B-M5	B-1/8	B-1/4
		3/5	Zaślepka	B-1/4	B-3/8	B-1/2
		z prawej w 1, z lewej	Złączka wtykowa	QS-1/8-8-l	QS-1/4-10-l	QS-3/8-12-l
		z prawej w 11	Zaślepka	B-1/8	B-1/4	B-3/8
		12/14	Zaślepka	B-M5	B-1/8	B-1/4

Wyspa zaworowa typ 10 CPV, Compact Performance

FESTO

Główne cechy – Komponenty pneumatyczne

Wyspa zaworowa CPV wielkość 10 i 14 z modułami funkcjonalnymi

Moduły funkcjonalne

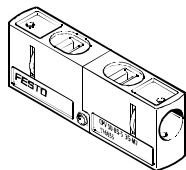

CPV10-BS-5/3G-M7
CPV14-BS-5/3G-1/8

Zespół zaworu 5/3G zapewniający funkcję 5/3 z odciętymi drogami w położeniu środkowym, dla wielkości 10 i 14:

Funkcja zaworu "zamknięty w położeniu środkowym" jest tworzona z zaworu 2x 3/2, normalnie zamkniętego (kod C).

Jest do tego używany zespół zaworu CPV10-BS-5/3G-M7 or CPV14-BS-5/3G-1/8 (zawiera on zawory zwrotne sterowane).

Ten zespół zaworu jest przeznaczony do zastosowań z jednym poziomem ciśnienia roboczego, tj. nie może być stosowany w aplikacjach z dwoma ciśnieniami (gdzie jest różny poziom ciśnienia w portcie 1 i 11).

Dodatkowe funkcje dla pozycji zaworowych

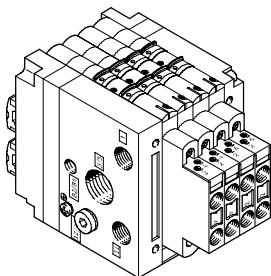

Te moduły rozszerzające (w zabudowie pionowej) można stosować w celu dodania dodatkowych funkcji do wysp CPV wielkości 10 i 14:

- Dwa zawory dławiąco-zwrotne do dławienia przepływu bezpośrednio z wyspy zaworowej:
 - dławienie powietrza na wlocie
 - dławienie powietrza na wylocie
- Moduł podciśnieniowy stosowany z generatorem podciśnienia zapewnia funkcję zaworu zwrotnego i regulację impulsu wyrzutowego.

Dodatkowe funkcje nie mogą być stosowane na pierwszej lub ostatniej pozycji zaworowej w kombinacji z pneumatyczną płytą przyłączeniową.

2 zawory dławiąco-zwrotne do dławienia na wlocie
Kod dodatkowej funkcji P

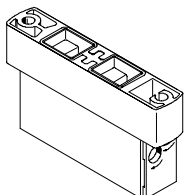

CPV10-BS-2xGRZZ-M7
CPV14-BS-2xGRZZ-1/8

2 zawory dławiąco-zwrotne do dławienia na wylocie
Kod dodatkowej funkcji Q

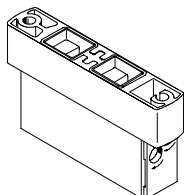

CPV10-BS-2xGRAZ-M7
CPV14-BS-2xGRAZ-1/8

Podciśnienie – moduł sterowania przepływem

Kod dodatkowej funkcji V

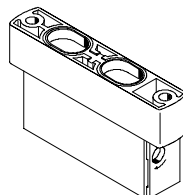

CPV10-BS-GRZ-V-M7
CPV14-BS-GRZ-V-1/8

Wyspa zaworowa typ 10 CPV, Compact Performance

FESTO

Główne cechy - Montaż

Wyspy zaworowe do zastosowań standardowych
Compact Performance

2.1

Opcje montażu

Te wyspy zaworowe mają cztery otwory dla śrub mocujących, znajdują się one po tej samej stronie co gwintowane przyłącza pneumatyczne wyjść zaworów. Otwory te są również używane do montażu wyspy zaworowej na pneumatycznej płycie przyłączeniowej.

Dostępne są również inne opcje montażu:

- Mocowanie na szynie H
- Mocowanie na ścianę
- Mocowanie przy pomocy płyty przyłączeniowej

- Mocowanie na ścianę na tylnej części wyspy
- Od strony górnej (tylko CPV10/14 z przyłączami IC)
- Mocowanie przez otwory przelotowe na ścianę

Mocowania są montowane przy pomocy śrub i trzpieni ustalających na lewej i prawej płycie końcowej.

Przykłady opcji montażu

Szyna H: Kod mocowania H

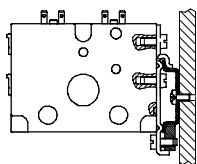

do wyspy zaworowej CPV10/14:
CPV10/14-VI-BG-NRH-35
(kod mocowania H)

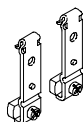

do wyspy zaworowej CPV18:
CPV18-VI-BG-NRH-35
(kod mocowania H)



Szyna H wg EN 60715, nie do osprzętu M, P, V (pneumatyczne płyty przyłączeniowe)

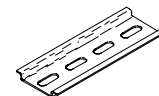

Mocowania na ścianę

Przez otwory w ścianie, na przykład na maszynie

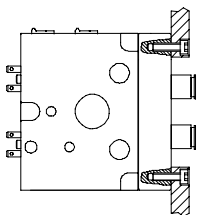

Mocowanie na ścianę przy pomocy płyty przyłączeniowej

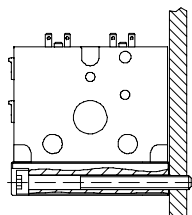

Mocowanie na ścianę

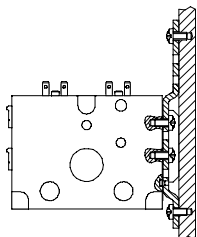

do wyspy zaworowej CPV10/14:
CPV10/14-VI-BG-RWL-B
(kod mocowania U)



do wyspy zaworowej CPV18:
CPV18-VI-BG-RW
(kod mocowania W)

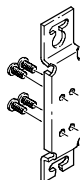

Mocowanie dla przyłączy indywidualnych (kod mocowania X) i ET200X (są dostarczane w komplecie)

do wyspy zaworowej CPV10/14:
CPV...-VI-BG-ET200X

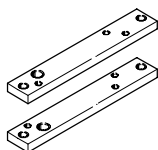
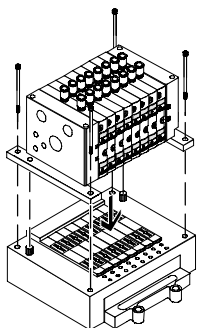

Wyspa zaworowa typ 10 CPV, Compact Performance

Główne cechy – Elementy wskaźnikowe i robocze

Dźwignia do sterowania ręcznego

Są dostępne trzy typy sterowania ręcznego:

- Bez blokady i przesuwania suwaka
- Z podtrzymaniem
- Zablockowane

Zmiana z jednego rodzaju sterowania ręcznego (MO) na inne jest możliwa w dowolnym czasie.

Wymaga to całkowitego wyjęcia zatrzasku blokującego. Jest to tylko możliwe po wyjęciu indywidualnego zaworu lub poluzowania szpilek ściągających.

 Uwaga
Patrz dokumentacja użytkownika.

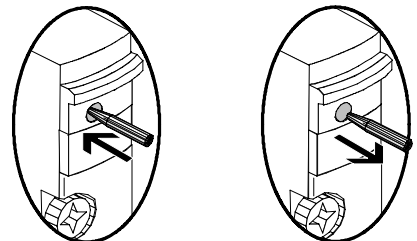
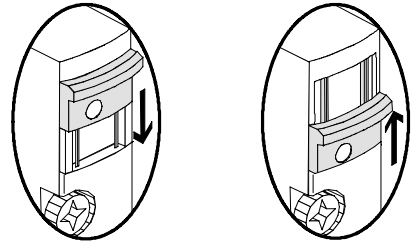
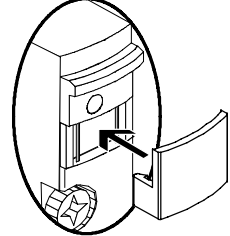
Kod	Symbol graficzny	Wielkość			Uwaga
		10	14	18	
N	<p>Sterowanie ręczne, bez blokady</p> 	■	■	■	W wersji "bez blokady", niebieski suwak jest zablockowany przez zatrzask blokujący. Można użyć (np. Długopisu, itp.) do przestaerowania zaworu przez naciśnięcie srebrnej kulki w suwaku.
R	<p>Sterowanie ręczne, z blokadą</p> 	■	■	■	W wersji "z blokadą", sterowanie ręczne jest realizowane przez przesunięcie suwaka. Po zainstalowaniu zatrzasku blokującego uzyskujemy wersję bez blokady.
V	<p>Sterowanie ręczne, zablockowane</p> 	■	■	■	W wersji "zablockowanej", sterowanie ręczne jest zasłonięte przy pomocy pokrywy. Podobnie jak zatrzask blokujący, pokrywę można dodać w dowolnym czasie, po zamontowaniu nie można jej wyjąć.

Wyspa zaworowa typ 10 CPV, Compact Performance

Główne cechy – Elementy wskaźnikowe i robocze

FESTO

Elementy wskaźnikowe i robocze

Na wyspie zaworowej CPV znajdują się następujące diody LED do wyświetlania stanu załączenia cewek:

- Wyświetlanie stanu załączenia pilota cewki 12 co powodujeysterowanie wyjścia pneum. 2
- Wyświetlanie stanu załączenia pilota cewki 14 co powodujeysterowanie wyjścia pneum. 4

- Są one widoczne zarówno z „góry” jak od ”przodu” wyspy

Przy indywidualnych przyłączach diody LED znajdują się w wtyczkach przyłączeniowych.

Tabliczki opisowe

- Zatrzask z tabliczką opisową na kablu (przy przyłączach indywidualnych)
- Tabliczki opisowe zatrzaskowe na modułach przyłączeniowych (Multikin, AS-interface, system CP, Fieldbus Direct)

Wyspa zaworowa CPV z indywidualnymi przyłączami

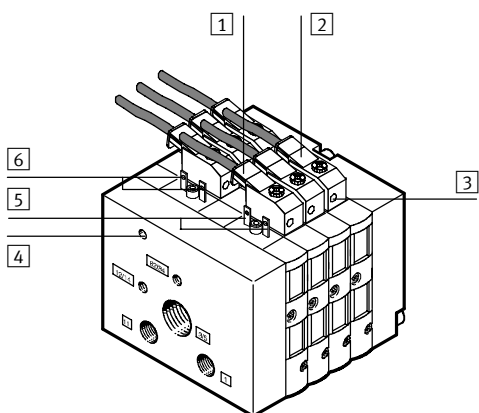

- 1 Fabryczne gniazdo wtykowe do każdego pilota cewki
- 2 Tabliczka opisowa (dla każdego gniazda wtykowego)
- 3 Żółta dioda LED, wyświetla stan załączenia cewki (dla każdego gniazda wtykowego)
- 4 Zacisk uziemienia

Wyspa zaworowa CPV z przyłączem multi-pin

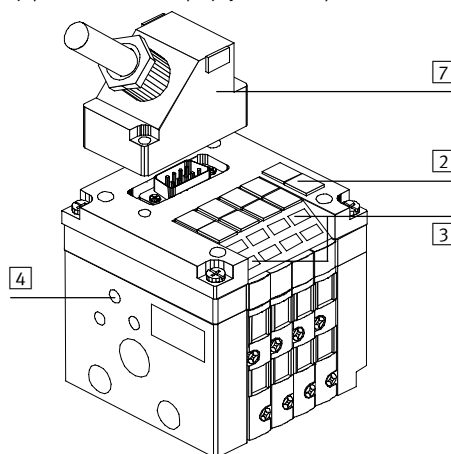

- 5 Styk dla pilota cewki 14
- 6 Styk dla pilota cewki 12
- 7 Wtyczka Sub-D multi-pin (9-pin dla wysp zaworowych z 4 zaworami, 25-pin dla wysp z 6 lub 8 zaworami)

Wyspa zaworowa typ 10 CPV, Compact Performance

FESTO

Główne cechy – Elementy wskaźnikowe i robocze

System opisywania

Tabliczki opisowe można mocować w następujący sposób:

- W górnej części na interfejsie elektrycznym
- Na uchwycie do tabliczek opisowych

Uchwyt do tabliczek opisowych pozwala na montaż tabliczek, jednocześnie zabezpiecza ręczne sterowanie przed przypadkowym załączeniem. Tabliczki opisowe służą do umieszczania dodatkowych informacji np. o zaworach.

Uchyty tabliczek opisowych można zamawiać łącznie z wyspą zaworową przy użyciu odpowiedniego kodu. Odpowiednie tabliczki opisowe są dostarczane w ramach i są zamawiane oddzielnie.



Przeźroczysty uchwyt tabliczek opisowych

Przeźroczysty uchwyt tabliczek opisowych CPV...-VI-ST-... oferuje dodatkowe opcje opisywania, na przykład przy pomocy dużych etykiet papierowych, które można odczytać z obu stron.

Uchwyt do tabliczek opisowych nie może być stosowany z płytą przekaźnikową.

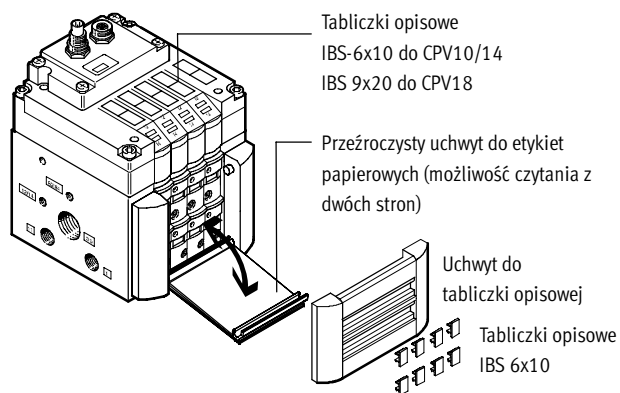
 Uwaga
Szablony etykiet w Word dla CPV można znaleźć na:
www.festo.com/en/engineering

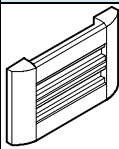
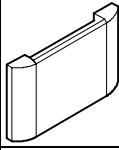

Dane do zamówienia				
	Kod	Opis	Typ	Nr części
Uchwyt do tabliczki opisowej				
	Z	Uchwyt do tabliczek opisowych	CPV...-VI-BZ-T...	W zależności od liczby pozycji zaworowych → 4 / 2.1-58
	T	Uchwyt do tabliczek opisowych przeźroczysty	CPV...-VI-ST-T...	
Tabliczki opisowe				
	-	6x10 mm, 64 szt. w ramce	IBS-6x10	18 576
	-	9x20 mm, 20 szt. w ramce	IBS-9x20	18 182

Wyspy zaworowe do zastosowań standardowych
Compact Performance

2.1

Wyspa zaworowa typ 10 CPV, Compact Performance

Główne cechy – Komponenty elektryczne

FESTO

Przyłącze elektryczne

W górnej części bloku zaworowego znajdują się styki do podłączenia różnych interfejsów elektrycznych. Przyłącze elektryczne jest mocowane od góry przy pomocy czterech śrub.

Oznacza to, że wyspa zaworowa może być wyposażona w różne przyłącza elektryczne przy wykorzystaniu tej samej części pneumatycznej.

Zasilanie elektryczne

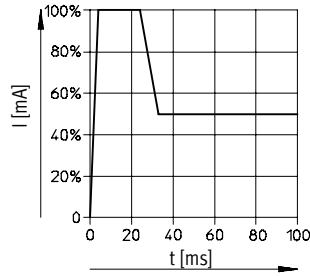

Zawory w CPV10/14 sąysterowane przy pomocy zintegrowanego obwodu redukcji poboru prądu, który redukuje pobór mocy i nagrzewanie się cewek. Ten obwód redukcji poboru prądu jest zintegrowany w interfejsie elektrycznym (w przyłączy multi-pin lub fieldbus) lub w kablach do indywidualnych podłączeń. Podczas wyłączenia, piki napięcia są ograniczone do 38 V DC.

Przyłącza indywidualne

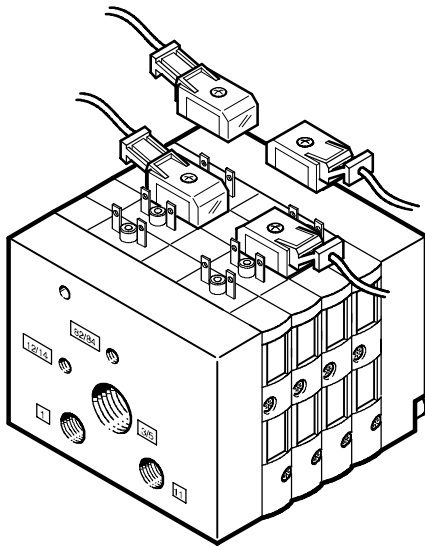

W przypadku podłączeń indywidualnych nie ma zintegrowanego interfejsu elektrycznego, poszczególne zawory są podłączane przy pomocy indywidualnych kabli.

Wyspy zaworowe do zastosowań standardowych Compact Performance

2.1

Dane do zamówienia

	Kod	Opis	Typ	Nr części	
Gniazdo wtykowe z kablem do elektrycznych podłączeń indywidualnych do CPV10/14					
	D	Gniazdo wtykowe z kablem (odpowiednie do przewodnic kabli)	2.5 m	KMYZ-7-24-2,5-LED-PUR	193 683
	E	Gniazdo wtykowe z kablem (odpowiednie do przewodnic kabli)	5 m	KMYZ-7-24-5-LED-PUR	193 685
	F	Gniazdo wtykowe z kablem (odpowiednie do przewodnic kabli)	10 m	KMYZ-7-24-10-LED-PUR	196 070
Gniazdo wtykowe z kablem do elektrycznych podłączeń indywidualnych do CPV18					
	D	Gniazdo wtykowe z kablem	2.5 m	KMEB-2-24-2,5-LED	174 844
	E		5 m	KMEB-2-24-5-LED	174 845

- - Uwaga

Są oferowane fabryczne kable przyłączeniowe. Posiadają one obwód zabezpieczający i diodę LED wskazującą stan załączenia.

Wyspa zaworowa typ 10 CPV, Compact Performance

FESTO

Główne cechy – Komponenty elektryczne

Wymiary – Kable do podłączeń indywidualnych

Pobieranie danych CAD → www.festo.com/en/engineering

KMYZ-7-24-...

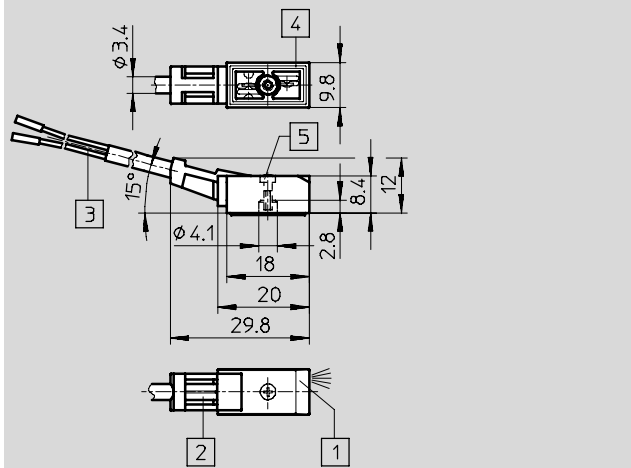

- 1 Powierzchnia podświetlana przez LED
- 2 Miejsce dla tabliczki opisowej
- 3 Kabel 2-żyłowy 2.5 m, 5 m lub 10 m (2x 0.25 mm²)
- 4 Układ styków do MZC
- 5 Śruba mocująca maks. Moment dokręcający 0.35 Nm (śruba samogwintująca KB 18x7)

KMEB-2-24-...-LED

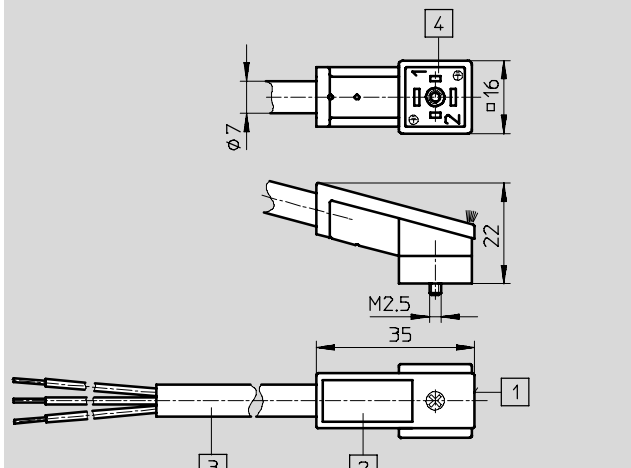

- 1 Powierzchnia podświetlana przez LED
- 2 Tabliczka opisowa IBS-9x20 Numer części 18 182
- 3 Kabel 3-żyłowy 2.5 lub 5 m (3x 0.75 mm²)
- 4 Układ styków wg DIN 43 650 typ C

KRP-1-24-...¹⁾

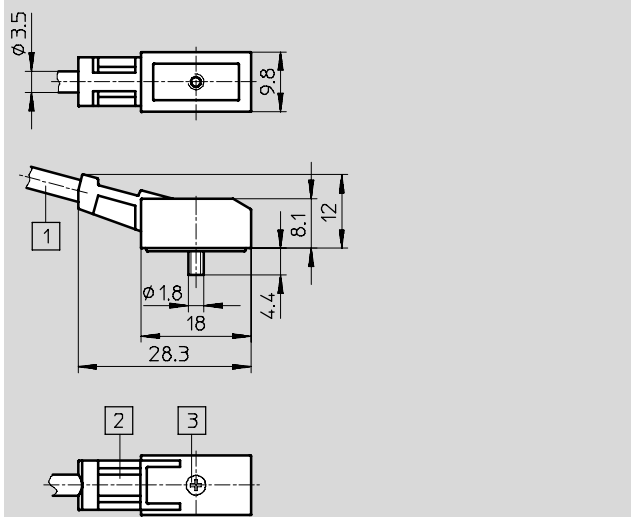

- 1 Kabel 2x 0.25 mm²
- 2 Miejsce na tabliczkę opisową (kod zamów. IBS 6x10, Nr części 18576)
- 3 Śruba mocująca (samogwintująca KB 1.8x9)

1) nie do podłączeń IC

Wyspy zaworowe do zastosowań standardowych Compact Performance

2.1

Wyspa zaworowa typ 10 CPV, Compact Performance

Główne cechy – Komponenty elektryczne

FESTO

Wyspy zaworowe do zastosowań standardowych
Compact Performance

2.1

Przyłącze typu multi-pin (MP)

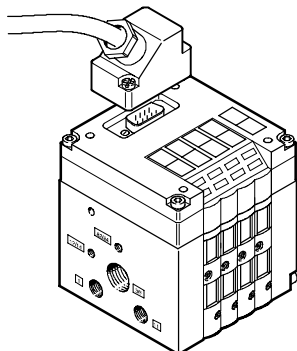

W tej wersji z częścią pneumatyczną jest zintegrowane przyłącze multi-pin, które umożliwia podłączenie wyspy zaworowej jednym kablem wielożyłowym.

Do podłączenia stosuje się złącza Sub-D 9-pin i 25-pin. Obudowa wtyczki z kablem KMP-... zapewnia stopień ochrony IP65.

Stosowane są następujące wielkości wtyczek:

- Wyspa 4-pozycyjna: 9-pin
- Wyspa 6-pozycyjna: 25-pin
- Wyspa 8-pozycyjna: 25-pin

Alternatywnie można stosować kabel KMP6-... do zastosowań o stopniu ochrony IP40.

Są dostępne fabryczne kable do szybkiego podłączenia. Standardowe długości kabli to 5 m i 10 m. Kable fabryczne są dostępne również w wersji odpowiedniej do przewodnic kabli.

Dane do zamówienia

	Kod	Opis			Typ	Nr części	
Kabel Multi-pin							
	Y	Gniazdo wtykowe (wtyczka Sub-D) do samodzielnego montażu	9-pin		SD-SUB-D-BU9	18 708	
			25-pin		SD-SUB-D-BU25	18 709	
	R	Kabel przyłączeniowy, IP65, polichlorek winylu	9-pin		5 m	KMP3-9P-08-5	18 698
			25-pin			KMP3-25P-16-5	18 624
			9-pin		10 m	KMP3-9P-08-10	18 579
			25-pin			KMP3-25P-16-10	18 625
	S	Kabel przyłączeniowy, IP65, poliuretan (odpowiedni do przewodnic kabli)	9-pin		5 m	KMP4-9P-5-PUR	193 014
			25-pin			KMP4-25P-5-PUR	193 018
			9-pin		10 m	KMP4-9P-10-PUR	193 015
			25-pin			KMP4-25P-10-PUR	193 019
	-	Kabel przyłączeniowy, IP65, polichlorek winylu (odpowiedni do przewodnic kabli)	9-pin		5 m	KMP4-9P-5-PVC	193 012
			25-pin			KMP4-25P-5-PVC	193 016
			9-pin		10 m	KMP4-9P-10-PVC	193 013
			25-pin			KMP4-25P-10-PVC	193 017
		Kabel przyłączeniowy, IP40, polichlorek winylu Tylko do CPV10/14	9-pin		2.5 m	KMP6-09P-8-2,5	531 184
			25-pin			KMP6-25P-20-2,5	530046
			9-pin		5 m	KMP6-09P-8-5	531 185
			25-pin			KMP6-25P-20-5	530 047
			9-pin		10 m	KMP6-09P-8-10	531 186
			25-pin			KMP6-25P-20-10	530 048

Wyspa zaworowa typ 10 CPV, Compact Performance

FESTO

Główne cechy – Komponenty elektryczne

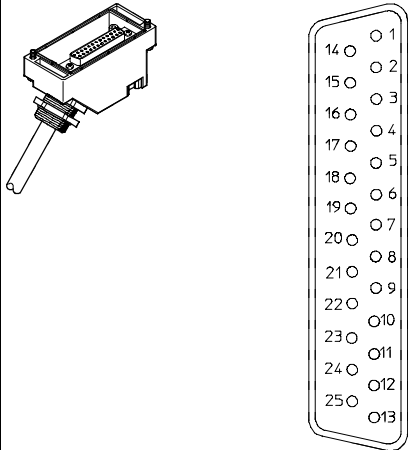
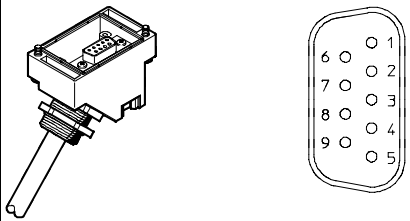
Układ pinów – Kabel fabryczny multi-pin (widok od strony wtyczki)				
Widok wtyczki	Pin	Kolor żyły	Zawór 24 V DC	
Kabel z wtyczką Sub-D z 25-pin do wyspy 6 i 8 pozycyjnej				
	1	Biały	1	14
	2	Zielony	2	12
	3	Żółty		14
	4	Szary	3	12
	5	Różowy		14
	6	Niebieski	4	12
	7	Czerwony		14
	8	Purpurowy	5	12
	9	Szaro-różowy		14
	10	Czerwono-niebieski	6	12
	11	Biało-zielony		14
	12	Brązowo-zielony	7	12
	13	Biało-żółty		14
	14	Żółto-brązowy	8	12
	15	Biało-szary		14
	16	Szaro-brązowy		12
	17			
	18			
	19			
	20			
	21			
	22			
	23			
	24	Brązowy	(0 V) ¹⁾	
	25	Czarny	(0 V) ¹⁾	
Kabel z wtyczką Sub-D z 9-pin do wyspy 4 pozycyjnej				
	1	Biały	1	14
	2	Zielony	2	12
	3	Żółty		14
	4	Szary	3	12
	5	Różowy		14
	6	Niebieski	4	12
	7	Czerwony		14
	8	Purpurowy	Część wspólna	12
	9	Czarny		

1) 0 V dla logiki dodatniej (NPN); podłączenie 24 V dla logiki ujemnej (PNP); mieszane działanie nie jest dozwolone.

Wyspy zaworowe do zastosowań standardowych
Compact Performance

2.1

Wyspa zaworowa typ 10 CPV, Compact Performance

Główne cechy – Komponenty elektryczne

FESTO

Wyspy zaworowe do zastosowań standardowych
Compact Performance

2.1

Wyspa zaworowa typu 10 – interfesem AS-i

AS-interface pozwala na obsługę rozproszonych instalacji z indywidualnymi komponentami lub małymi grupami elementów. Przyłącze AS-interface do wyspy zaworowej typu 10 może być stosowane do sterowania 3, 4, 6 lub 8 cewkami. Górna część wyspy zaworowej zawiera diody LED wskazujące stan załączenia cewek i obwód zabezpieczający dla zaworów. Standardowo protokół

AS-interface pozwala na maksimum 4 wejścia i 4 wyjścia w jednej jednostce. Stosowanie 2 AS-interface slaves w jednej wyspie zaworowej oznacza, że można sterować 8 wejściami i 8 wyjściami w jednej wyspie 8-pozycyjnej (8 cewek). Wszystkie wyspy zaworowe CPV mogą wykorzystywać dodatkowe funkcje, np. płyty z przekaxnikami lub generatory podciśnienia.

Wyspy zaworowe CPV z wejściami są również dostępne do pracy w trybie A/B wg SPEC 2.1.

Sterowanie AS-interface

- Dla 2, 4 lub 8 zaworów
- Duży asortyment dzięki obszernej ofercie modułów w tym systemie

AS-interface z trybem A/B

- Dla 3 lub 6 zaworów
- Są zachowane wszystkie korzyści wynikające z prostej instalacji systemu
- 100% więcej wejść/master

- 50% więcej wyjść/master
- Poprawiona diagnostyka błędów zewnętrznych
- Więcej funkcji AS-interface w Specyfikacjach 2.1 i 3.0.

→ Komponenty AS-interface
Info 220
NO TAG

Wyspa zaworowa AS-interface z dodatkowym zasilaniem elektrycznym

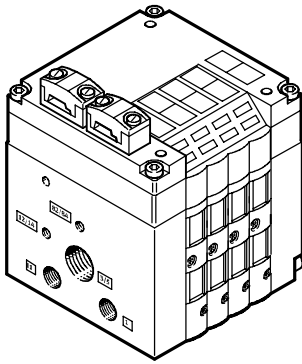

Wyspa zaworowa AS-interface z dodatkowym zasilaniem elektrycznym i wejściami

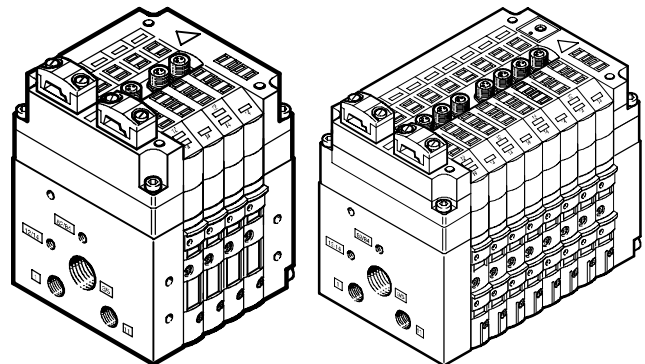

System instalacyjny CP, wyspa zaworowa

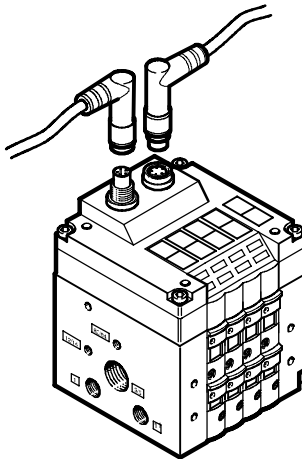

Integracja wysp zaworowych typu 10 z systemem fieldbus lub niezależnym systemem sterowania jest realizowana przez podłączenie terminali do odpowiednich modułów fieldbus lub bloku sterownika przy pomocy prostych, fabrycznych przyłączy.

System instalacyjny integruje wyspy zaworowe CPV i różne moduły Wej./Wyj., itd. w jedną koncepcję instalacyjną.

5-pinowe kable łączące przesyłają zasilanie elektryczne i sygnały sterujące.

Górna część wyspy zaworowej zawiera diody LED wskazujące stan załączenia cewek i obwody zabezpieczające dla zaworów.

- Max. 8 pozycji zaworowych, 16 zaworów CPV

Linia CP jest używana do odczytania stanów wejść i wyjść podłączonych modułów, które są podłączone do modułu CP fieldbus.

→ System instalacyjny CP
Info 221
NO TAG

Wyspa zaworowa typ 10 CPV, Compact Performance

Główne cechy – Komponenty elektryczne

FESTO

Wyspa zaworowa z przyłączem Fieldbus Direct

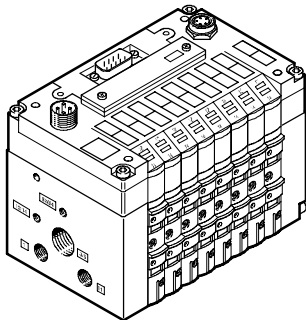

Przyłącze Fieldbus Direct służy do podłączenia jednej wyspy zaworowej do jednego z dziewięciu różnych standardów fieldbus. Są obsługiwane najpopularniejsze systemy w tym Profibus, Interbus, DeviceNet i CANopen.

Opcja linii rozszerzającej CP pozwala

na zastosowanie funkcji i komponentów z systemu CP.

Opcjonalnie do przyłącza rozszerzającego w module Fieldbus Direct można podłączyć dodatkową wyspę zaworową i moduły Wej./Wyj. w standardzie CP.

Wyspy zaworowe są dostępne w trzech wielkościach 10, 14 i 18 mm, każda z 8 pozycjami zaworowymi.

→ CPV z Fieldbus Direct
Info 201
NO TAG

ET200X interfejs pneumatyczny do CPV10 i CPV14

Adaptacja wyspy zaworowej do modułów Wej./Wyj. Siemens ET200X. Połączenie modułów ET200X i funkcji pneumatycznych wysp zaworowych CPV zapewnia wysoko zintegrowane rozwiązania automatyzacji dla systemów wykorzystujących napędy elektryczne i pneumatyczne z

- 8 pozycjami zaworowymi do 16 zaworów CPV
- Szybkie i bezpieczne połączenia IP65
- Wyspy zaworowe CPV 10 i CPV 14
- Wysoki stopień ochrony IP65/IP67
- Konstrukcja modułowa

- Duża liczba modułów Wejść/Wyjść
 - Wej./Wyj. cyfrowe
 - Wej./Wyj. analogowe
 - Ogąznienie zasilania do aktywacji silników AC
- Interfejs Profibus DP

Zespół mocujący do ET200X CPV-...-VI-BG-ET200X (dostarczany w komplecie)

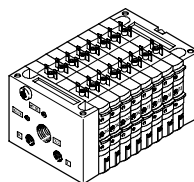
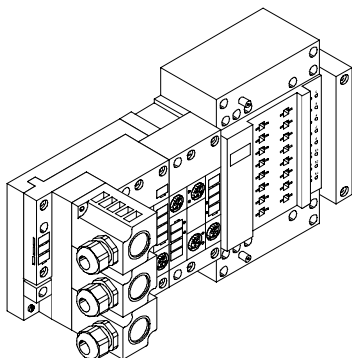
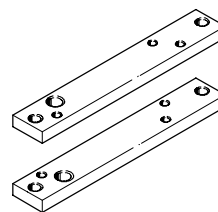

Szczegółowe dane o interfejsie pneumatycznym ET200X można znaleźć w katalogach Siemens.

Wyspy zaworowe do zastosowań standardowych
Compact Performance

2.1

Wyspa zaworowa typ 10 CPV, Compact Performance

Instrukcje użytkowe

FESTO

Wyposażenie

Jeżeli to możliwe stosować nieolejone sprężone powietrze. Zawory i siłowniki Festo są zaprojektowane do pracy w standardowych warunkach bez dodatkowego smarowania powietrza, przy zachowaniu dużej żywotności. Jakość sprężonego powietrza za sprężarką musi odpowiadać jakości nieolejonego sprężonego powietrza. Jeżeli to możliwe, zaleca się pracę wszystkich elementów na powietrzu nieolejonym. Smarownice, tam gdzie to tylko możliwe, należy zawsze instalować bezpośrednio przy stosowanych napędach.

Zły dodatkowy olej i zbyt duża ilość oleju w sprężonym powietrzu redukuje żywotność wyspy zaworowej. Należy stosować olej specjalny Festo OFSW-32 lub oleje alternatywne podane w katalogu Festo (specyfikacja wg DIN 51524-HLP32; lepkość podstawowa oleju 32 CST przy 40 °C).

Oleje biologiczne

Przy stosowaniu bio-olejów (oleje, które są na bazie syntetycznych lub naturalnych esterów, np. ester metylowy oleju rzepakowego), maksymalna resztkowa zawartość oleju nie może przekraczać 0.1 mg/m³ (Patrz ISO 8573-1 Klasa 2).

Oleje mineralne

Przy stosowaniu olejów mineralnych (np. oleje HLP wg DIN 51524, część 1 do 3) lub podobnych olejów bazujących na poly-alpha-olefins (PAO), maksymalna resztkowa zawartość oleju nie może przekraczać 5 mg/m³ (Patrz ISO 8573-1 Klasa 4). Wyższe resztkowe zawartości oleju występujące niezależnie od oleju z kompresora, są niedopuszczalne ze względu na wyplukiwanie smaru stałego.

Wyspa zaworowa typ 10 CPV, Compact Performance

FESTO

Dane techniczne

-  - Przepływy do
 CPV10: 400 l/min
 CPV14: 800 l/min
 CPV18: 1600 l/min

-  - Serwis naprawczy

-  - Szerokość zaworu
 CPV10: 10 mm
 CPV14: 14 mm
 CPV18: 18 mm

-  - Napięcie
 24 V DC



Wyspy zaworowe do zastosowań standardowych
 Compact Performance

2.1

Ogólne dane techniczne				
		CPV10	CPV14	CPV18
Budowa		Zawór tłoczkowy uruchamiany elektromagnetycznie		
Smarowanie		Nasmarowany fabrycznie, PWIS-free (nie zawiera substancji uszkadzających pow. malowane)		
Sposób montażu		Przy pomocy pneumatycznej płyty multipol		
		Na ścianę		
		Na szynie H		
Pozycja montażu		Dowolna		
Pomocnicze ręczne uruchamianie		Bez podtrzymania/z podtrzymaniem/zablokowane		
Szerokość	[mm]	10	14	18
Wielkość nominalna	[mm]	4	6	8
Przepływ nominalny bez złączki	[l/min]	400	800	1600
Przyłącza pneumatyczne ¹⁾				
Przyłącza pneumatyczne		Przez płytę końcową		
Zasilanie	1/11	G $\frac{3}{8}$	G $\frac{1}{4}$	G $\frac{3}{8}$
Odpowietrzenie	3/5	G $\frac{3}{8}$ (G $\frac{1}{4}$)	G $\frac{1}{2}$ (G $\frac{3}{8}$)	G $\frac{1}{2}$
Wyjścia robocze	2/4	M7	G $\frac{1}{8}$	G $\frac{1}{4}$
Zasil. pilotów	12/14	M5 (M7)	G $\frac{1}{4}$	G $\frac{1}{4}$
Odpow. pilotów	82/84	M5 (M7)	G $\frac{1}{8}$	G $\frac{1}{4}$

1) Wymiary przyłączy w nawiasach dla wersji z pneumatyczną płytą przyłączeniową

Wyspa zaworowa typ 10 CPV, Compact Performance

FESTO

Dane techniczne

Wyspy zaworowe do zastosowań standardowych Compact Performance

2.1

Warunki pracy i otoczenia			M	F	J	N	C	H	G	D	I	A	E	
Kod zamówieniowy funkcji zaworu														
Medium robocze			Filtrowane sprężone powietrze, olejone lub nieolejone → 4 / 2.1-34											
Stopień filtracji			[µm]	40 (średnia wielkość porów)										
Ciśnienie robocze	Z wew. zasil. pneum. pilota	[bar]	3 ... 8											
	Z zewnętrznym zasilaniem pneum. pilota P ₁ =P ₁₁	[bar]	-0.9 ... +10											
	Zasilanie pneum. pilota P ₁₂ =P ₁₄	[bar]	3 ... 8											
Temperatura otoczenia			[°C]	-5 ... +50 (generatory podciśnienia: 0 ... +50)										
Temperatura medium			[°C]	-5 ... +50 (generatory podciśnienia: 0 ... +50)										
Temperatura przechowywania			[°C]	-20 ... +40										
Względna wilgotność powietrza przy 25 °C			[%]	95 bez kondensacji										
Klasa odporności na korozję CRC ¹⁾				2 (generatory podciśnienia 1)										

- 1) Klasa 1 odporności na korozję zgodnie z normą Festo 940 070
Komponenty o niskich wymaganiach odporności na korozję. Zabezpieczone na czas transportu i przechowywania. Części, które nie wymagają powierzchni dekoracyjnych, np. powierzchnie wewnętrzne, które nie są widoczne z pod elementów przykrywających.
- Klasa 2 odporności na korozję zgodnie z normą Festo 940 070
Komponenty wymagające wysokiej odporności na korozję. Części z widoczną częścią zewnętrzną, z wymaganiem dekoracyjnej powierzchni, które mają bezpośredni kontakt z normalnym otoczeniem przemysłowym lub mediami, jak chłodziwo lub środki smarujące.

Czasy reakcji zaworu [ms]			M	F	J	N	C	H	G	D	I	A	E
Kod zamówieniowy funkcji zaworu													
CPV10													
Czasy reakcji	zał.		17	13	-	17	17	17	20	15	15	-	15
	wył.		27	17	-	25	25	25	30	17	17	-	17
	przełączenie		-	-	10	-	-	-	-	-	-	-	-
CPV14													
Czasy reakcji	zał.		25	-	-	24	24	24	22	13	13	-	13
	wył.		35	-	-	30	30	30	30	16	16	-	16
	przełączenie		-	-	12	-	-	-	-	-	-	-	-
CPV18													
Czasy reakcji	zał.		18	-	-	18	18	18	14	14	14	-	14
	wył.		26	-	-	24	24	24	32	20	20	-	20
	przełączenie		-	-	12	-	-	-	-	-	-	-	-

Wyspa zaworowa typ 10 CPV, Compact Performance

FESTO

Dane techniczne

Dane elektryczne		CPV10	CPV14	CPV18
Napięcie robocze	[V]	24 DC (+10/-15%)		
Nachylenie zbocza sygnału (tylko IC i MP)	[V/ms]	> 0.4 minimalny czas narastania napięcia do osiągnięcia fazy wysokiego prądu		
Ograniczenie pików napięcia przy wyłączaniu	[V]	38 DC		
Tętnienia resztkowe	[Vss]	4		
Pobór mocy elektrycznej	[W]	0.6 (0.45 przy 21 V); (z CPV10-M11H-... 0.65)	0.9 (0.65 przy 21 V)	1,5 (0,95 przy 21 V)
Czas pracy ciągłej z zasilaniem pilota $P_1=P_{11}$	[%] [bar]	100% -0.9 ... +10		
Kompatybilność elektromagnetyczna wyspy zaworowej CP z przyłączem CP		Testowanie emisji zakłóceń wg EN 61 000-6-4, "Interference emission in industrial areas" Testowanie odporności na zakłócenia ¹⁾ wg EN 61 000-6-2, "Interference immunity in industrial areas"		
Ochrona przed porażeniem elektrycznym (ochrona przed bezpośrednim i pośrednim kontaktem wg EN 60204-1/IEC 204)		Przy pomocy zasilacza PELV		
Klasa przeciwybuchowości ²⁾		Zgodnie z dyrektywą EU (dyrektywa ATEX) 94/9/EC, II 3G/D EEx nA II T5 X -5°C ≤ Ta ≤ 50°C T 80°C IP65		
UL ²⁾		Dopuszczenie UL 429, CSA 22.2 No. 139		
Znak CE ²⁾		Zgodnie z dyrektywą EU 89/336/EEC (dyrektywa EMC)		
Stopień ochrony wg EN 60 529		IP65 (dla wszystkich typach transmisji sygnałów w stanie zmontowanym)		

1) Maksymalna długość linii sygnałowej jest 30 m

2) → Strona 4 / 2.1-7

Płyta z przekaźnikami		CPV10	CPV14	CPV18
Napięcie robocze	[V]	20.4 ... 26.4 DC		-
Pobór mocy elektrycznej		1.2 W		-
Liczba przekaźników		2 z elektryczną izolacją wyjść		-
Obwód prądu obciążenia		Każdy 1 A/24 V DC +10%		-
Czas odpowiedzi przekaźnika	zał.	5 ms		-
	wył.	2 ms		-

Dane odnośnie drgań i uderów zgodnie z DIN/EC68		CPV10	CPV14	CPV18
Odporność na wibracje		Testowana wg DIN/IEC 68/EN 60 068, Część 2-6		
	Transport	3.5 mm skoku przy 2 ... 9 Hz 1 g przyśpieszenie przy 9 ... 200 Hz		
	Praca/eksploatacja	0.35 mm skoku przy 10 ... 60 Hz 5 g przyśpieszenie przy 60 ... 150 Hz		
Odporność na wstrząsy		Testowana wg DIN/IEC 68, Część 2-27 30 g przyśpieszenie przy czasie trwania 11 ms		
Odporność na ciągłe wstrząsy		Testowana wg DIN/IEC 68, Część 2-29		

Wyspy zaworowe do zastosowań standardowych
Compact Performance

2.1

Wyspa zaworowa typ 10 CPV, Compact Performance

FESTO

Dane techniczne

Wyspy zaworowe do zastosowań standardowych
Compact Performance

2.1

Materiały			
	CPV10	CPV14	CPV18
Podstawowa jednostka elektryczna	Odlew aluminiowy, poliamid, kauczuk nitylowy		
Moduł zaworu	Odlew aluminiowy		
Moduł zaworu 5/3G	Stop aluminium, poliacetale		
Płyta z przekaźnikami	Poliamid, mosiądz		
Płyta zaślepka/Płyta separująca	Poliamid		
Płyty końcowe	Odlew aluminiowy		
Płaski tłumik hałasu	Odlew aluminiowy, polietylen		
Pneumatyczna płyta przyłączeniowa multi	Stop aluminium przerabiany plastycznie		
Uchwyt do tabliczki opisowej	Poliacetale, polichlorek winylu		
Uszczelnienie	Kauczuk nitylowy, utwardzony kauczuk nitylowy		

Ciężar produktu				
Przybliżone ciężary	[g]	CPV10	CPV14	CPV18
Elektryczne płyty przyłączeniowe z przyłączem AS-i				
• na wyspach CP z 2 pozycjami zaworowymi	85	130	275	
• na wyspach CP z 4 pozycjami zaworowymi	110	175	355	
• na wyspach CP z 8 pozycjami zaworowymi	400	460	–	
Elektryczne płyty przyłączeniowe z przyłączem CP				
• na wyspach CP z 4 pozycjami zaworowymi	145	230	375	
• na wyspach CP z 6 pozycjami zaworowymi	180	250	450	
• na wyspach CP z 8 pozycjami zaworowymi	200	300	540	
Elektryczne płyty przyłączeniowe z przyłączem MP				
• na wyspach CP z 4 pozycjami zaworowymi	110	170	400	
• na wyspach CP z 6 pozycjami zaworowymi	140	230	425	
• na wyspach CP z 8 pozycjami zaworowymi	165	275	515	
Płyty końcowe (2 szt.)	160	280	740	
Pneumatyczna płyta przyłączeniowa multi				
• na wyspach CP z 2 pozycjami zaworowymi	120	270	520	
• na wyspach CP z 4 pozycjami zaworowymi	165	390	750	
• na wyspach CP z 6 pozycjami zaworowymi	225	510	870	
• na wyspach CP z 8 pozycjami zaworowymi	270	630	1300	
Płaski tłumik hałasu	147	234	–	
Płyta z przekaźnikami	35	55	–	
Płyta zaślepka	25	45	90	
Płyta separująca	25	45	90	
Moduł zaworu, generator podciśnienia	65	110	260	
Moduły funkcjonalne: funkcja 5/3G	46	105	–	
Moduły funkcjonalne: zawory dławiąco-zwrotne	25	54	125	

Wyspa zaworowa typ 10 CPV, Compact Performance

FESTO

Dane techniczne

Generatory podciśnienia

Podciśnienie w funkcji ciśnienia roboczego

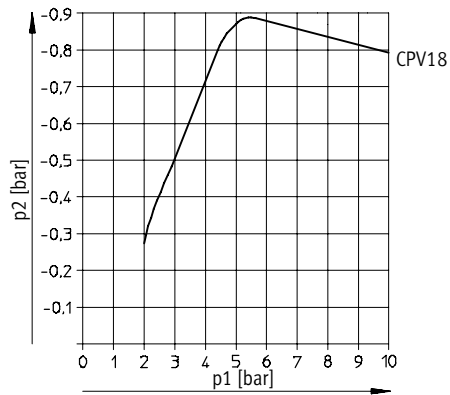
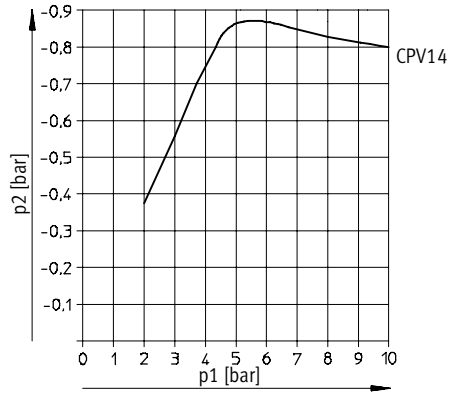
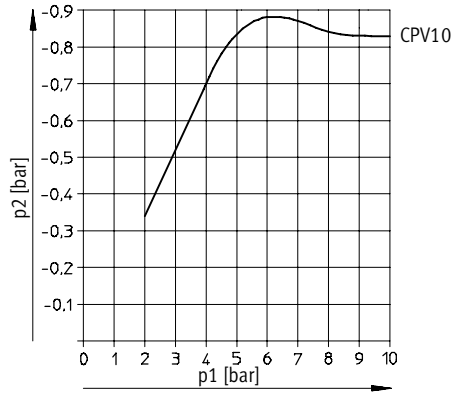

Pobór powietrza w funkcji ciśnienia roboczego

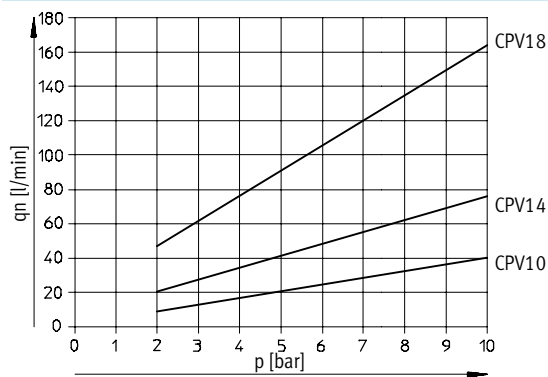

Czas wytwarzania próżni objętości 1 litra przy P_{nominal}

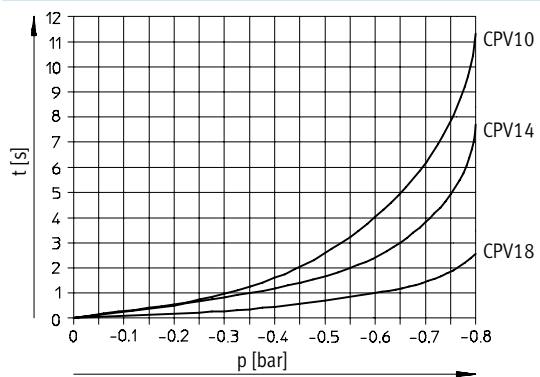

Wydajność wysysania jako funkcja cząstkowego podciśnienia przy P_{nominal}

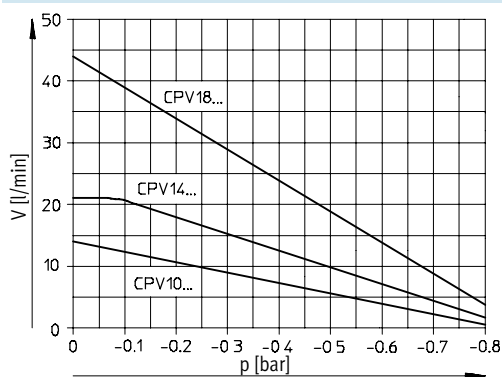

Wyspy zaworowe do zastosowań standardowych
Compact Performance

2.1

Wyspa zaworowa typ 10 CPV, Compact Performance

Dane techniczne

FESTO

Wyspy zaworowe do zastosowań standardowych
Compact Performance

2.1

Wymiary

Pobieranie danych CAD → www.festo.com/en/engineering

Wyspa zaworowa z indywidualnymi przyłączami – CPV10/14/18

Indywidualne przyłącza gwintowane
(bez pneumatycznej płyty przyłączeniowej)

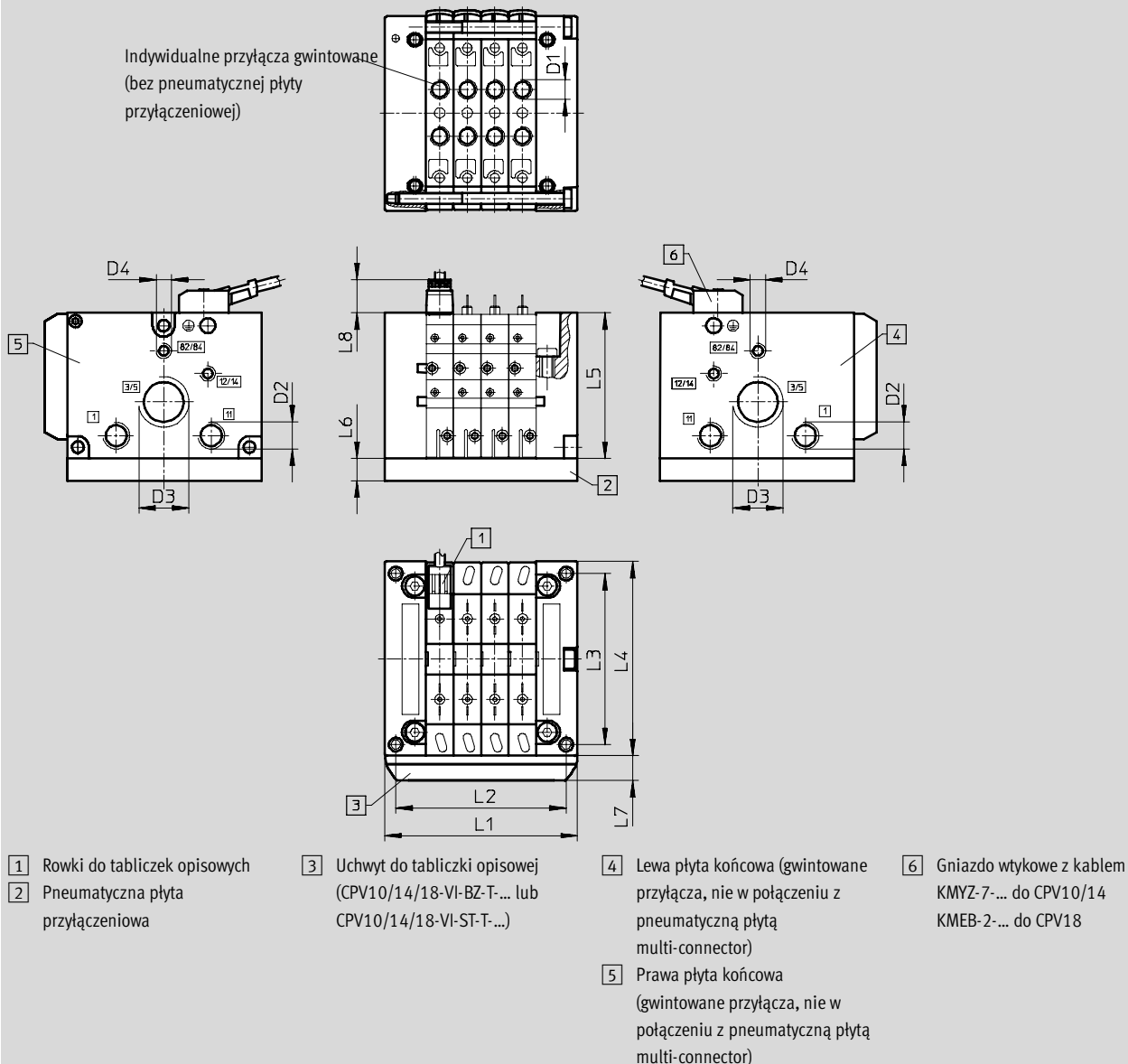

Wyspa zaworowa typ 10 CPV, Compact Performance

FESTO

Dane techniczne

		L1	L2	L3	L4	L5	L6	L7	L8	D1	D2	D3	D4
CPV10	2-poz.	50	41.8	62	71	52.8	15	9.5	11.8	M7	G $\frac{1}{8}$	G $\frac{3}{8}$	M5
	3-poz.	60	51.8										
	4-poz.	70	61.8										
	5-poz.	80	71.8										
	6-poz.	90	81.8										
	7-poz.	100	91.8										
	8-poz.	110	101.8										
CPV14	2-poz.	68	58	78	89	58.8	20	9.5	11.8	G $\frac{1}{8}$	G $\frac{1}{4}$	G $\frac{1}{2}$	G $\frac{3}{8}$
	3-poz.	82	72										
	4-poz.	96	86										
	5-poz.	110	100										
	6-poz.	124	114										
	7-poz.	138	128										
	8-poz.	152	142										
CPV18	2-poz.	96	85.5	106.5	118	73	20	9.5	21.6	G $\frac{1}{4}$	G $\frac{3}{8}$	G $\frac{1}{2}$	G $\frac{1}{4}$
	3-poz.	114	103.5										
	4-poz.	132	121.5										
	5-poz.	150	139.5										
	6-poz.	168	157.5										
	7-poz.	186	175.5										
	8-poz.	204	193.5										

Wyspy zaworowe do zastosowań standardowych
Compact Performance

2.1

Wyspa zaworowa typ 10 CPV, Compact Performance

Dane techniczne

FESTO

Wymiary

Pobieranie danych CAD → www.festo.com/en/engineering

Wyspa zaworowa z indywidualnymi przyłączami i płaskim tłumikiem hałasu – CPV10/14/18

Indywidualne przyłącza gwintowane
(bez pneumatycznej płyty
przyłączeniowej)

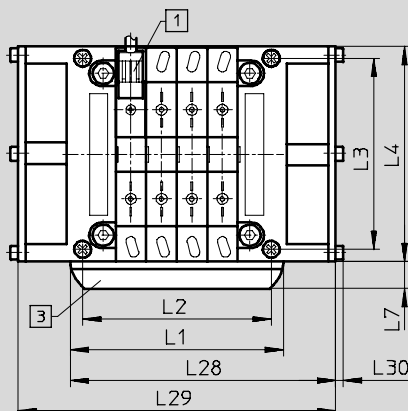
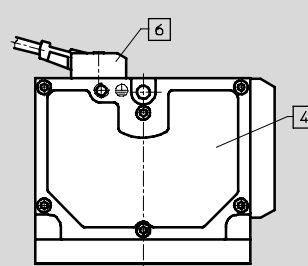
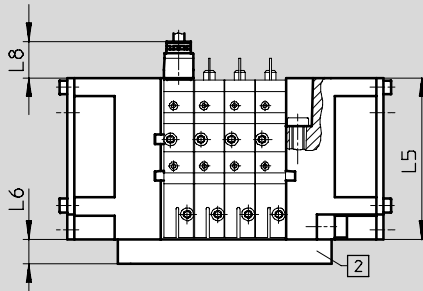
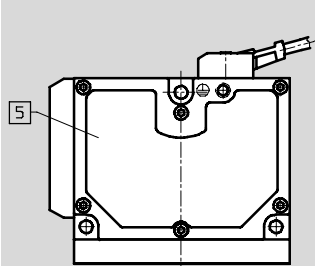
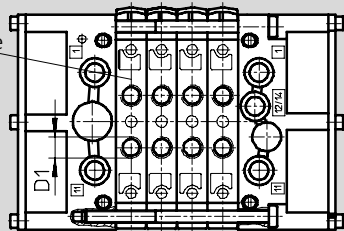

1 Rowki do tabliczek opisowych

2 Pneumatyczna płyta
przyłączeniowa

3 Uchwyt do tabliczki opisowej
(CPV10/14/18-VI-BZ-T... lub
CPV10/14/18-VI-ST-T...)

4 Płaski tłumik hałasu z lewej
strony

5 Płaski tłumik hałasu z prawej
strony

6 Gniazdo wtykowe z kablem
KMYZ-7-... do CPV10/14
KMBE-2-... do CPV18

Wyspa zaworowa typ 10 CPV, Compact Performance

FESTO

Dane techniczne

	L1	L2	L3	L4	L5	L6	L7	L8	L28	L29	L30	D1	
CPV10	2-poz.	50	41.8	62	71	52.8	15	9.5	11.8	67	84	2.5	M7
	3-poz.	60	51.8							77	94		
	4-poz.	70	61.8							87	104		
	5-poz.	80	71.8							97	114		
	6-poz.	90	81.8							107	124		
	7-poz.	100	91.8							117	134		
	8-poz.	110	101.8							127	144		
	CPV14	2-poz.	68							58	78		
3-poz.		82	72	99	116								
4-poz.		96	86	113	130								
5-poz.		110	100	127	144								
6-poz.		124	114	141	158								
7-poz.		138	128	155	172								
8-poz.		152	142	169	186								
CPV18		2-poz.	96	85.5	106.5	118	73	20	9.5	21.6		127	158
	3-poz.	114	105.5	145							176		
	4-poz.	132	121.5	163							194		
	5-poz.	150	139.5	181							212		
	6-poz.	168	157.5	199							230		
	7-poz.	186	175.5	217							248		
	8-poz.	204	193.5	235							266		

Wyspy zaworowe do zastosowań standardowych
Compact Performance

2.1

Wyspa zaworowa typ 10 CPV, Compact Performance

Dane techniczne

FESTO

Wyspy zaworowe do zastosowań standardowych
Compact Performance

2.1

Wymiary

Pobieranie danych CAD → www.festo.com/en/engineering

Wyspa zaworowa z przyłączem multi-pin – CPV10/14/18

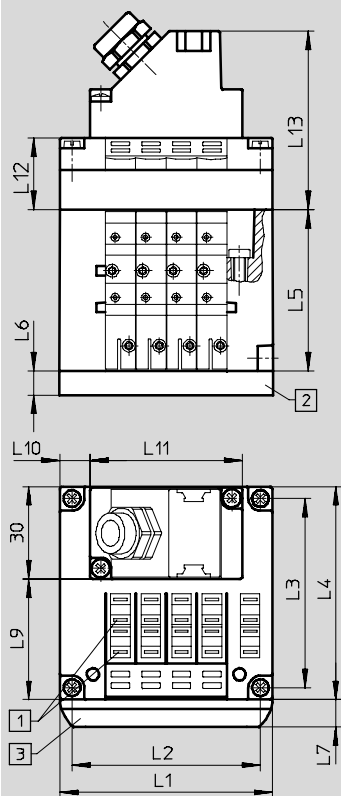

1 Rowki do tabliczek opisowych

2 Pneumatyczna płyta przyłączeniowa

3 Uchwyt do tabliczki opisowej (CPV10/14/18-VI-BZ-T... lub CPV10/14/18-VI-ST-T...)

		L1	L2	L3	L4	L5	L6	L7	L9	L10	L11	L12	L13
CPV10	4-poz.	70	61.8	62	71	52.8	15	9.5	39.5	10	50	23.5	58.8
	6-poz.	90	81.8							10	70		
	8-poz.	110	101.8							20	70		
CPV14	4-poz.	96	86	78	89	58.8	20	9.5	61.8	23	50	23.5	58.8
	6-poz.	124	114							27	70		
	8-poz.	152	142							41	70		
CPV18	4-poz.	132	121.5	106.5	118	73	20	9.5	88.4	41	50	28	63
	6-poz.	168	157.5							49	70		
	8-poz.	204	193.5							67	70		

Wyspa zaworowa typ 10 CPV, Compact Performance

Dane techniczne

FESTO

Wymiary

Pobieranie danych CAD → www.festo.com/en/engineering

Wyspa zaworowa z przyłączem AS-interface – CPV10/14/18

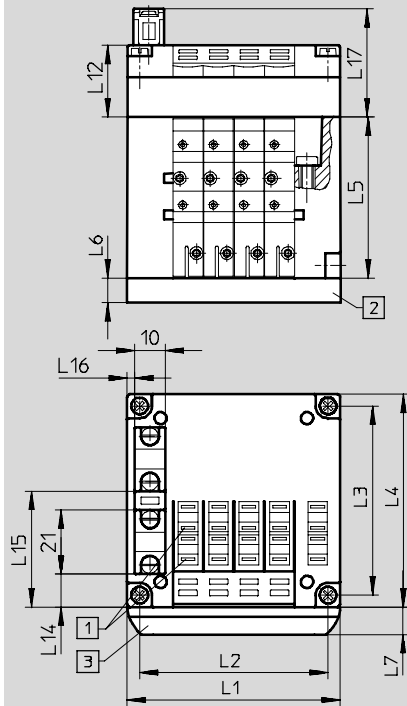

1 Rowki do tabliczek opisowych

2 Pneumatyczna płyta przyłączeniowa

3 Uchwyt do tabliczki opisowej (CPV10/14/18-VI-BZ-T... lub CPV10/14/18-VI-ST-T...)

		L1	L2	L3	L4	L5	L6	L7	L12	L14	L15	L16	L17
CPV10	2-poz.	50	41.8	62	71	52.8	15	9.5	-	10.9	38.1	2.5	35.5
	4-poz.	70	61.8						23.5				
	8-poz.	110	101.8						-				
CPV14	2-poz.	68	58	78	89	58.8	20	9.5	-	14	52	5	35.5
	4-poz.	96	86						23.5				
	8-poz.	152	142						-				
CPV18	2-poz.	96	85.5	106.5	118	73	20	9.5	-	27.4	68.2	10.4	40
	4-poz.	132	121.5						28				
	8-poz.	204	193.5						-				

Wyspy zaworowe do zastosowań standardowych
Compact Performance

2.1

Wyspa zaworowa typ 10 CPV, Compact Performance

Dane techniczne

FESTO

Wyspy zaworowe do zastosowań standardowych
Compact Performance

2.1

Wymiary

Pobieranie danych CAD → www.festo.com/en/engineering

Wyspa zaworowa z przyłączem AS-interface i dodatkowymi wejściami – CPV10/14

Wyspa zaworowa z przyłączem AS-interface i dodatkowymi wejściami – CPV10

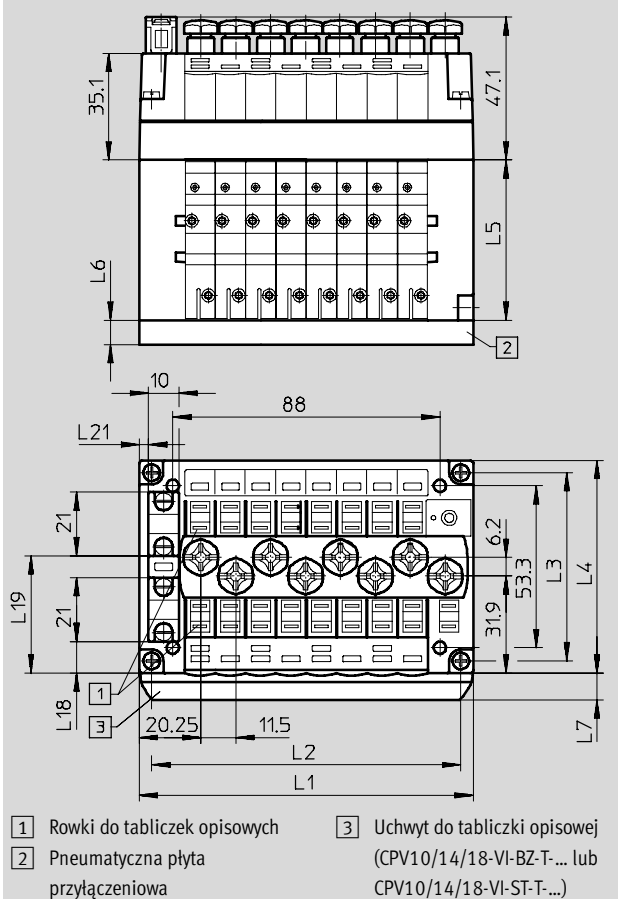
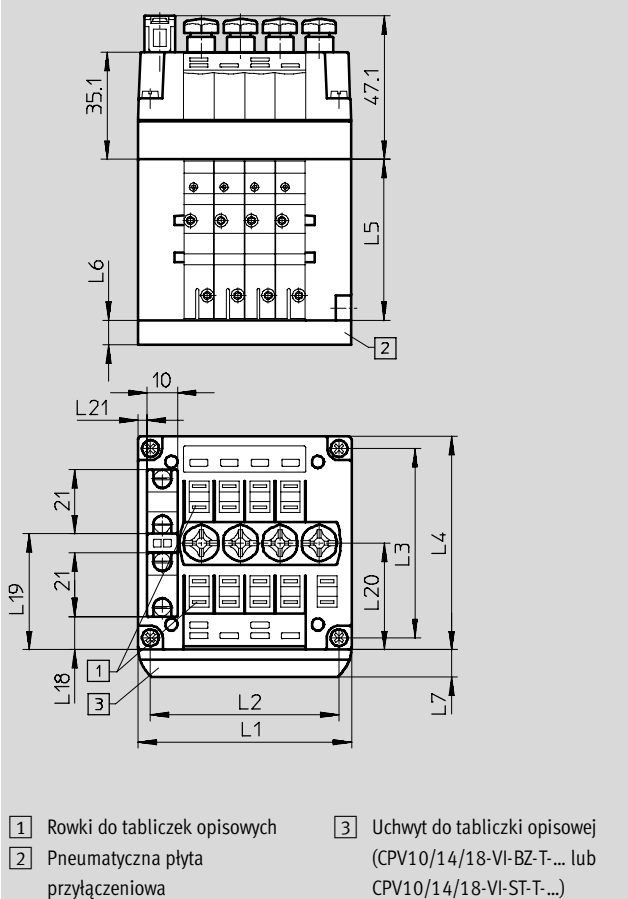

		L1	L2	L3	L4	L5	L6	L7	L18	L19	L20	L21
CPV10	2-poz.	50	41.8	62	71	52.8	15	9.5	-	-	-	-
	4-poz.	70	61.8						10.9	38.1	35	3
	8-poz.	110	101.8						10.4	38.6	31.9	3
CPV14	2-poz.	68	58	78	89	58.8	20	9.5	-	-	-	-
	4-poz.	96	86						18.8	46.8	43.3	5
	8-poz.	152	142						18.8	46.8	46.3	5

Wyspa zaworowa typ 10 CPV, Compact Performance

Dane techniczne

Wymiary

Pobieranie danych CAD → www.festo.com/en/engineering

Wyspa zaworowa z systemem instalacyjnym CPI – CPV10/14/18

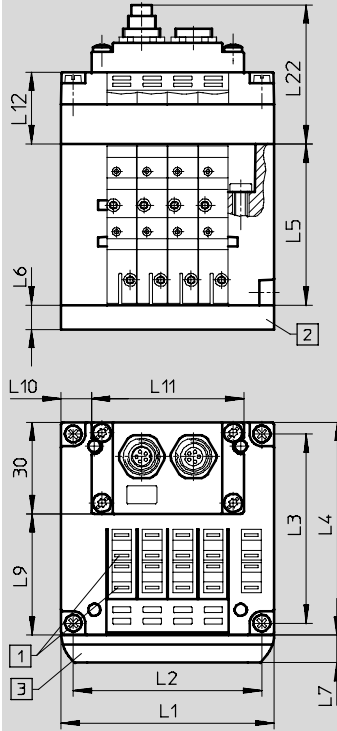

1 Rowki do tabliczek opisowych

2 Pneumatyczna płyta przyłączeniowa

3 Uchwyt do tabliczki opisowej (CPV10/14/18-VI-BZ-T... lub CPV10/14/18-VI-ST-T...)

		L1	L2	L3	L4	L5	L6	L7	L9	L10	L11	L12	L22
CPV10	4-poz.	70	61.8	62	71	52.8	15	9.5	39.5	10	50	23.5	46
	6-poz.	90	81.8							10	70		
	8-poz.	110	101.8							20	70		
CPV14	4-poz.	96	86	78	89	58.8	20	9.5	61.8	23	50	23.5	46
	6-poz.	124	114							27	70		
	8-poz.	152	142							41	70		
CPV18	4-poz.	132	121.5	106.5	118	73	20	9.5	88.4	41	50	28	50.5
	6-poz.	168	157.5							49	70		
	8-poz.	204	193.5							67	70		

Wyspa zaworowa typ 10 CPV, Compact Performance

Dane techniczne

FESTO

Wyspy zaworowe do zastosowań standardowych
Compact Performance

2.1

Wymiary

Wyspa zaworowa z przyłączem Fieldbus Direct – CPV10/14/18 Interbus

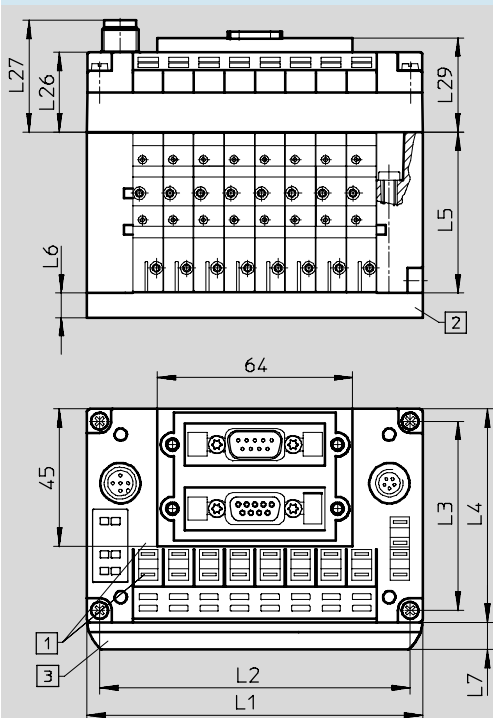

- 1 Rowki do tabliczek opisowych
- 2 Pneumatyczna płyta przyłączeniowa
- 3 Uchwyt do tabliczki opisowej (CPV10/14/18-VI-BZ-T... lub CPV10/14/18-VI-ST-T...)

Pobieranie danych CAD → www.festo.com/en/engineering

Wyspa zaworowa z przyłączem Fieldbus Direct – CPV10/14/18 DeviceNet, CANopen, CC-Link

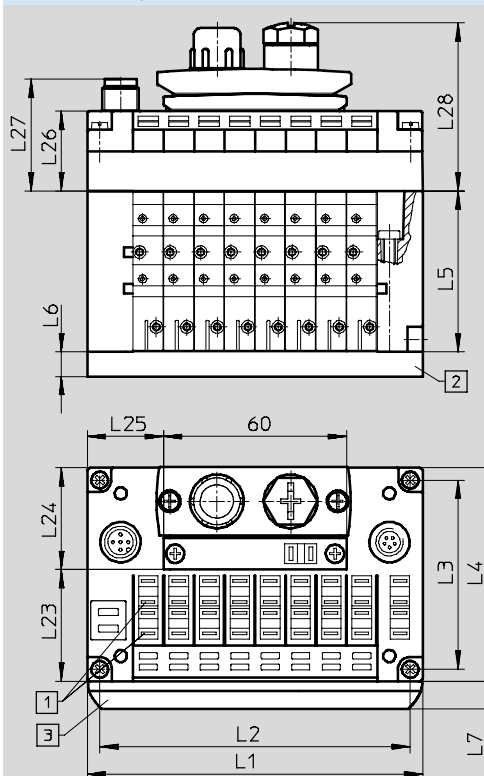

- 1 Rowki do tabliczek opisowych
- 2 Pneumatyczna płyta przyłączeniowa
- 3 Uchwyt do tabliczki opisowej (CPV10/14/18-VI-BZ-T... lub CPV10/14/18-VI-ST-T...)

		L1	L2	L3	L4	L5	L6	L7	L23	L24	L25	L26	L27	L28	L29
CPV10	8-poz.	110	101.8	62	71	52.8	15	9.5	35.8	34.6	25	26.2	36.7	55.1	30.9
CPV14	8-poz.	152	142	78	89	58.8	20	9.5	52.8	34.6	46	26.2	36.7	55.1	30.9
CPV18	8-poz.	204	193.5	106.5	118	7	20	9.5	79.8	36.6	72	31.2	41.7	59.6	35.9

Wyspa zaworowa typ 10 CPV, Compact Performance

Dane techniczne

FESTO

Wymiary

Pobieranie danych CAD → www.festo.com/en/engineering

Wyspa zaworowa z przyłączem Fieldbus Direct – CPV10/14/18

Profibus DP obejmuje również Festo fieldbus, ABB CS31, Moeller Suconet K

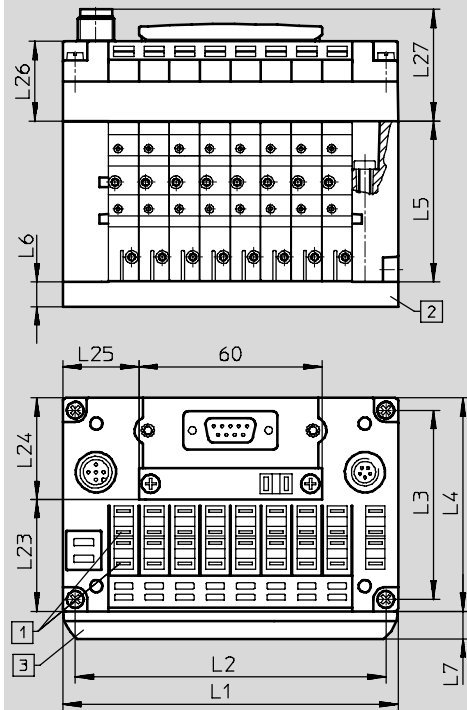

1 Rowki do tabliczek opisowych

2 Pneumatyczna płyta przyłączeniowa

3 Uchwyt do tabliczki opisowej (CPV10/14/18-VI-BZ-T... lub CPV10/14/18-VI-ST-T...)

		L1	L2	L3	L4	L5	L6	L7	L23	L24	L25	L26	L27
CPV10	8-poz.	110	101.8	62	71	52.8	15	9.5	35.5	34.6	25	26.2	36.7
CPV14	8-poz.	152	142	78	89	58.8	20	9.5	52.8	34.6	46	26.2	36.7
CPV18	8-poz.	204	193.5	106.5	118	7	20	9.5	79.8	36.6	72	31.2	41.7

Wyspy zaworowe do zastosowań standardowych
Compact Performance

2.1

Wyspa zaworowa typ 10 CPV, Compact Performance

Dane techniczne

FESTO

Wyspy zaworowe do zastosowań standardowych
Compact Performance

2.1

Wymiary

Pobieranie danych CAD → www.festo.com/en/engineering

Mocowanie na ścianę CPV10/14-VI-BG-RWL-B do CPV10/14

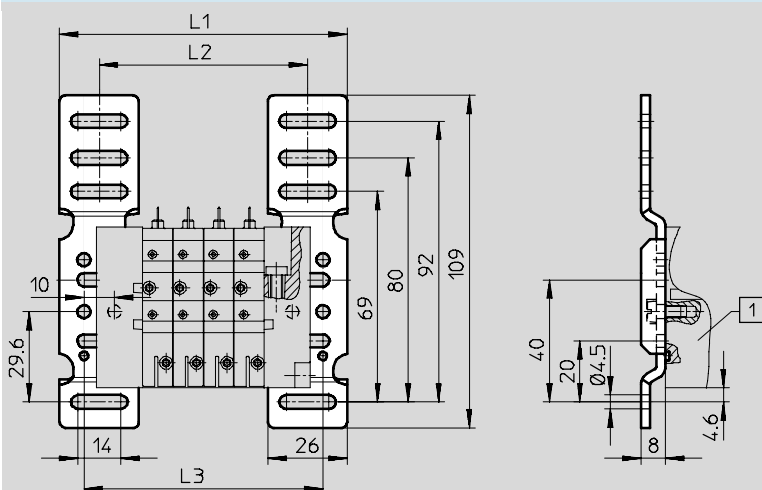

1 Wyspa zaworowa CPV-...

	CPV10							CPV14						
	2-poz.	3-poz.	4-poz.	5-poz.	6-poz.	7-poz.	8-poz.	2-poz.	3-poz.	4-poz.	5-poz.	6-poz.	7-poz.	8-poz.
L1	74	84	94	104	114	124	134	90	104	118	132	146	160	174
L2	48	58	68	78	88	98	108	64	78	92	106	120	134	148
L3	58	68	78	88	98	108	118	74	88	102	116	130	144	158

Mocowanie na ścianę CPV18-VI-BG-RW do CPV18

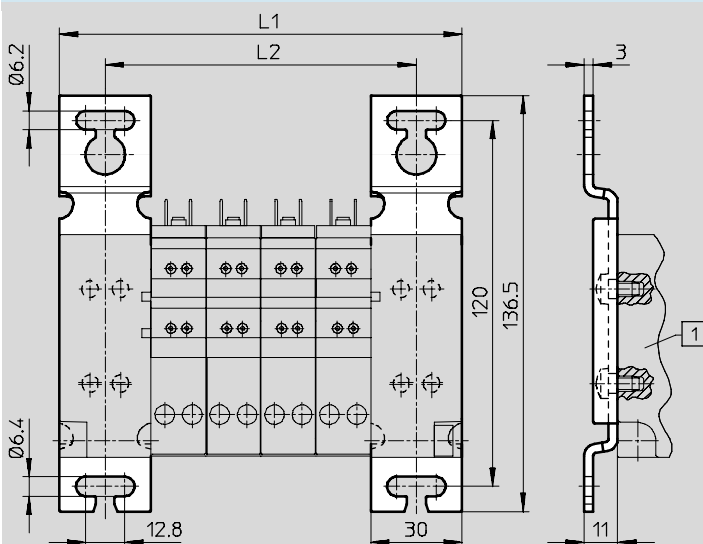

1 Wyspa zaworowa CPV-...

	CPV18						
	2-poz.	3-poz.	4-poz.	5-poz.	6-poz.	7-poz.	8-poz.
L1	96	114	132	150	168	186	204
L2	66	84	102	120	138	156	174

Wyspa zaworowa typ 10 CPV, Compact Performance

Dane techniczne

FESTO

Wymiary

Pobieranie danych CAD → www.festo.com/en/engineering

Mocowanie CPV10-VI-BG-ET200X do indywidualnych podłączeń i ET200X

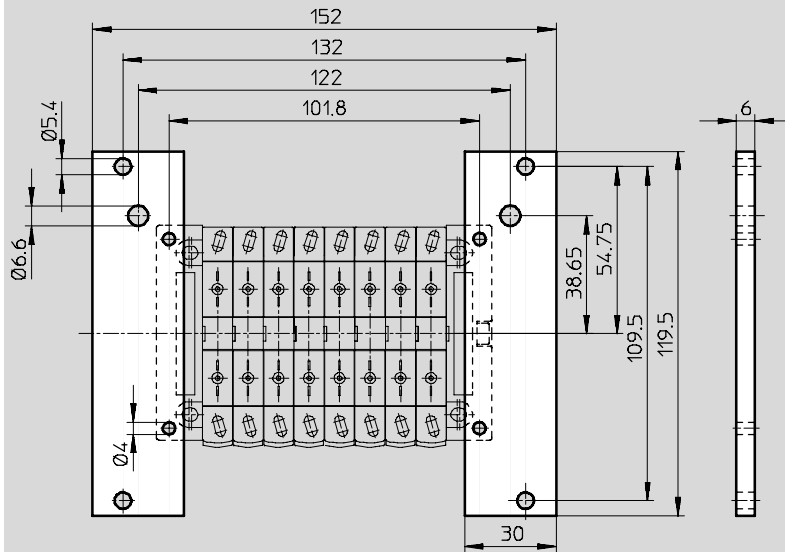

Mocowanie CPV14-VI-BG-ET200X do indywidualnych podłączeń i ET200X

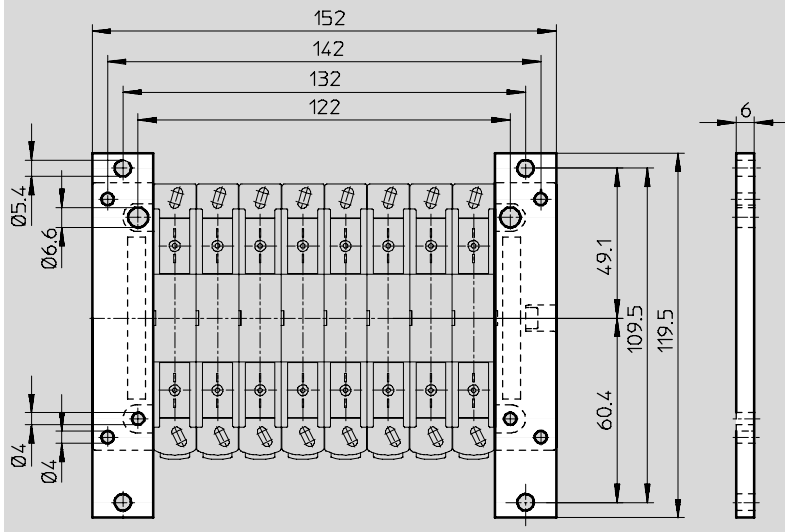

Wyspy zaworowe do zastosowań standardowych
Compact Performance

2.1

Wyspa zaworowa typ 10 CPV, Compact Performance

Dane techniczne

FESTO

Wyspy zaworowe do zastosowań standardowych
Compact Performance

2.1

Wymiary

Pobieranie danych CAD → www.festo.com/en/engineering

Mocowanie do szyny H CPV10/14-VI-BG-NRH-35

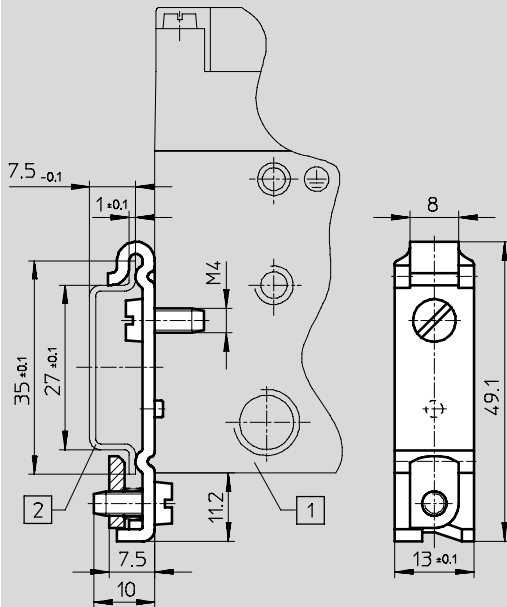

1 Wyspa zaworowa CPV10/14

2 Szyna H wg EN 60715

Mocowanie do szyny H CPV18-VI-BG-NRH-35

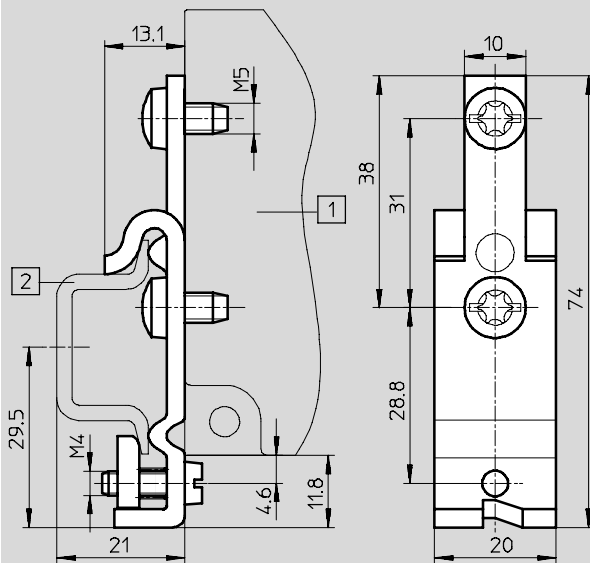

1 Wyspa zaworowa CPV18

2 Szyna H wg EN 60715

Wyspa zaworowa typ 10 CPV, Compact Performance

Dane techniczne

FESTO

Wymiary

Pobieranie danych CAD → www.festo.com/en/engineering

Pneumatyczna płyta przyłączeniowa – CPV10/14/18

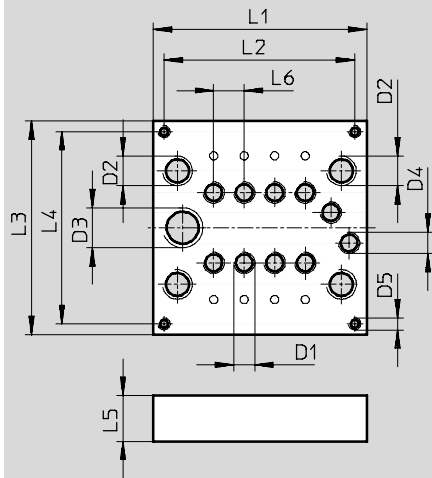

Wyspy zaworowe do zastosowań standardowych
Compact Performance

2.1

		L1	L2	L3	L4	L5	L6	D1	D2	D3	D4	D5
CPV10	2-poz.	49.5	42.5	70	63	15	10	M7	G1/8	G1/4	M7	M4
	4-poz.	69.5	62.5									
	6-poz.	89.5	82.5									
	8-poz.	109.5	102.5									
CPV14	2-poz.	67.5	53.5	86.6	76.6	20	14	G3/8	G1/4	G3/8	G1/8	M4
	4-poz.	95.5	81.5									
	6-poz.	123.5	109.5									
	8-poz.	151.5	137.5									
CPV18	2-poz.	95.5	87.5	119.6	108	20	18	G1/4	G3/8	G1/2	G1/4	M5
	4-poz.	131	123									
	6-poz.	167	159									
	8-poz.	203	195									

Wyspa zaworowa typ 10 CPV, Compact Performance

Dane techniczne

FESTO

Wyspy zaworowe do zastosowań standardowych
Compact Performance

2.1

Wymiary

Pobieranie danych CAD → www.festo.com/en/engineering

Pneumatyczna płyta przyłączeniowa z występem – CPV10/14/18

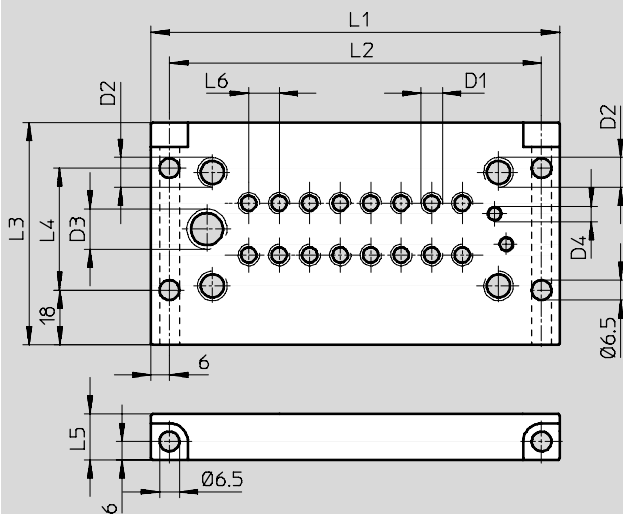

		L1	L2	L3	L4	L5	L6	D1	D2	D3	D4
CPV10	2-poz.	74	62	73	40	15	10	M7	G $\frac{1}{8}$	G $\frac{1}{4}$	M5
	4-poz.	94	82								
	6-poz.	114	102								
	8-poz.	134	122								
CPV14	2-poz.	92	80	89	59	20	14	G $\frac{1}{8}$	G $\frac{1}{4}$	G $\frac{3}{8}$	G $\frac{1}{8}$
	4-poz.	120	108								
	6-poz.	148	136								
	8-poz.	176	164								
CPV18	2-poz.	119	107	118	88	20	18	G $\frac{1}{4}$	G $\frac{3}{8}$	G $\frac{1}{2}$	G $\frac{1}{4}$
	4-poz.	155	143								
	6-poz.	191	179								
	8-poz.	227	215								

Wyspa zaworowa typ 10 CPV, Compact Performance

FESTO

Dane techniczne

Wymiary

Pobieranie danych CAD → www.festo.com/en/engineering

Pneumatyczna płyta przyłączeniowa do montażu wyspy w szafce bez przyłączy zasilania – CPV10/14

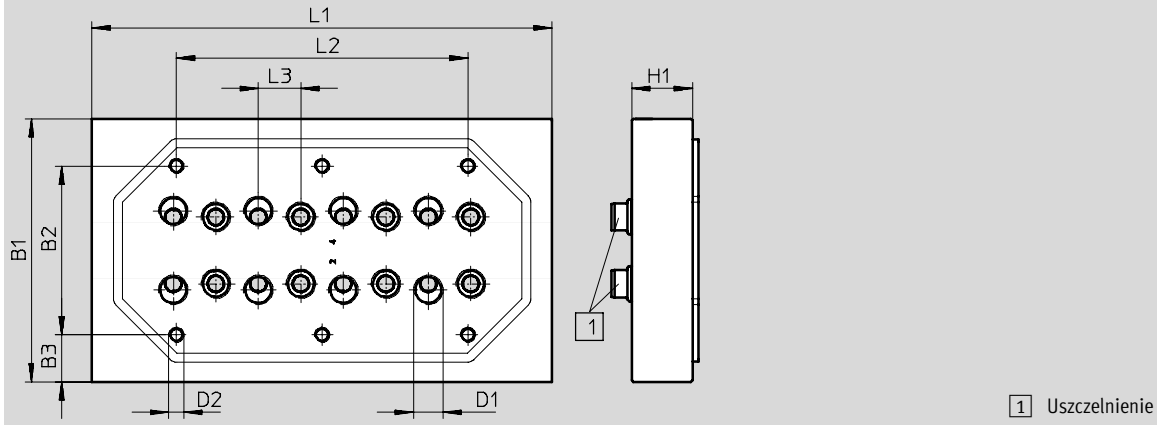

		L1	L2	L3	B1	B2	B3	D1	D2	H1
CPV10	2-poz.	49.5	–	10	70	40	15	M7	M5	10
	4-poz.	69.5	28							
	6-poz.	89.5	49							
	8-poz.	109.5	68							
CPV14	2-poz.	67.5	13	14	86.6	55.6	15.5	G $\frac{1}{8}$	M5	14
	4-poz.	95.5	40							
	6-poz.	123.5	68							
	8-poz.	151.5	96							

Pneumatyczna płyta przyłączeniowa do montażu wyspy w szafce z przyłączami zasilania – CPV10/14

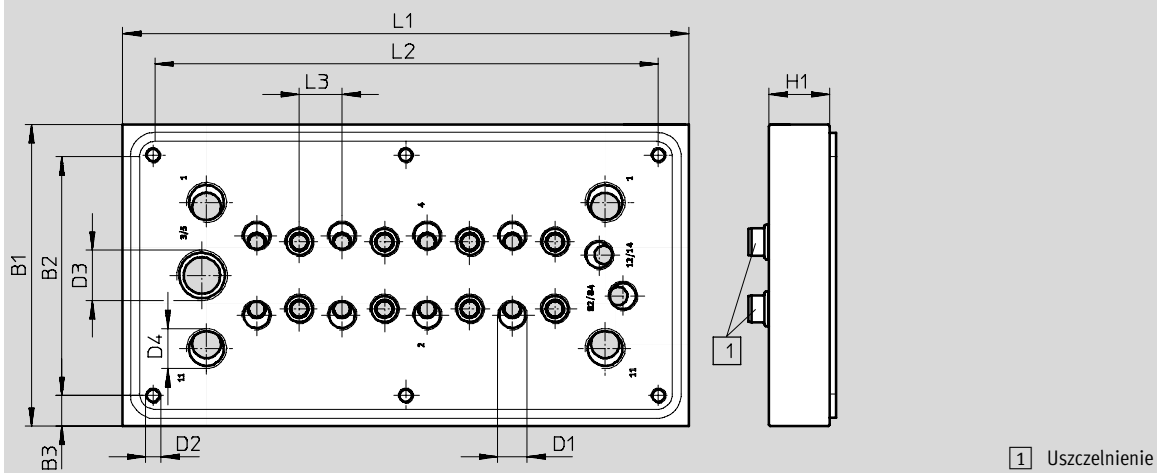

		L1	L2	L3	B1	B2	B3	D1	D2	D3	D4	H1
CPV10	2-poz.	82	62	10	84	64	10	M7	M5	G $\frac{3}{4}$	G $\frac{1}{8}$	15
	4-poz.	102	82									
	6-poz.	122	102									
	8-poz.	142	122									
CPV14	2-poz.	102	82	14	99	79	10	G $\frac{1}{8}$	M5	G $\frac{3}{8}$	G $\frac{1}{4}$	20
	4-poz.	130	110									
	6-poz.	158	138									
	8-poz.	186	166									

Wyspy zaworowe do zastosowań standardowych
Compact Performance

2.1

Wyspa zaworowa typ 10 CPV, Compact Performance

Dane techniczne

FESTO

Wyspy zaworowe do zastosowań standardowych
Compact Performance

2.1

Wymiary

Pobieranie danych CAD → www.festo.com/en/engineering

Zespół do funkcji zaworu 5/3 – CPV10/14

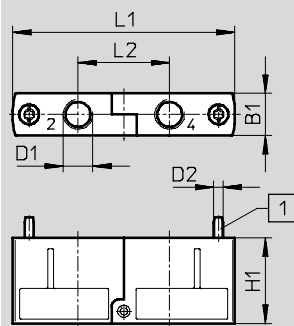

1 Śruby mocujące dostarczane luzem

Typ	B1	D1	D2	H1	L1	L2
CPV10-BS-5/3G-M7	9.9	M7	M2.5	22	55.8	23
CPV14-BS-5/3G-1/8	13.8	G1/8	M3	28	72.8	30

Dodatkowa funkcja zaworu dławiąco-zwrotnego – CPV10/14

CPV10/14-...-BS-2xGR...-...

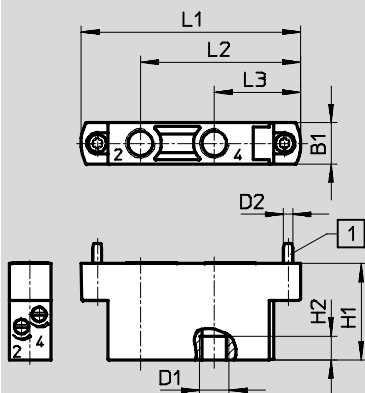

1 Śruby mocujące dostarczane luzem

Dodatkowa funkcja zaworu dławiąco-zwrotnego dla podciśnienia – CPV10/14

CPV-...-BS-2xGRZ-V-...

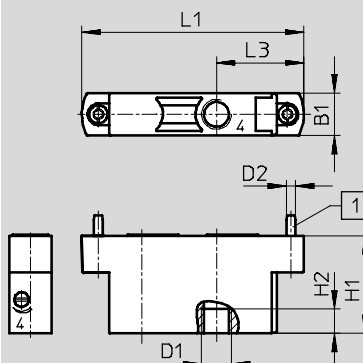

Typ	B1	D1	D2	H1	H2	L1	L2	L3
CPV10-BS-2xGR...-M7	9.9	M7	M2.5	26	6	55.8	41.4	22.9
CPV10-BS-2xGRZ-V...-M7							-	
CPV14-BS-2xGR...-1/8	13.8	G1/8	M3	32	8	72.8	53.15	28.65
CPV14-BS-2xGRZ-V...-1/8							-	

Wyspa zaworowa typ 10 CPV, Compact Performance

Dane techniczne

FESTO

Wymiary

Pobieranie danych CAD → www.festo.com/en/engineering

Przyłącze fieldbus FBS-SUB-9-BU-2x4PIN

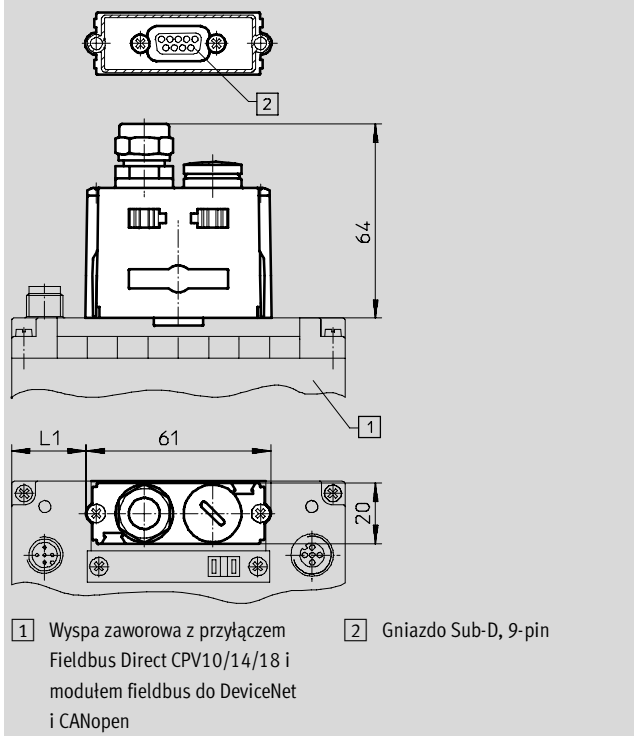

	CPV10 8-poz.	CPV14 8-poz.	CPV18 8-poz.
L1	24.5	45.5	71.5

Przyłącze fieldbus FBSD-KL-2x5PIN

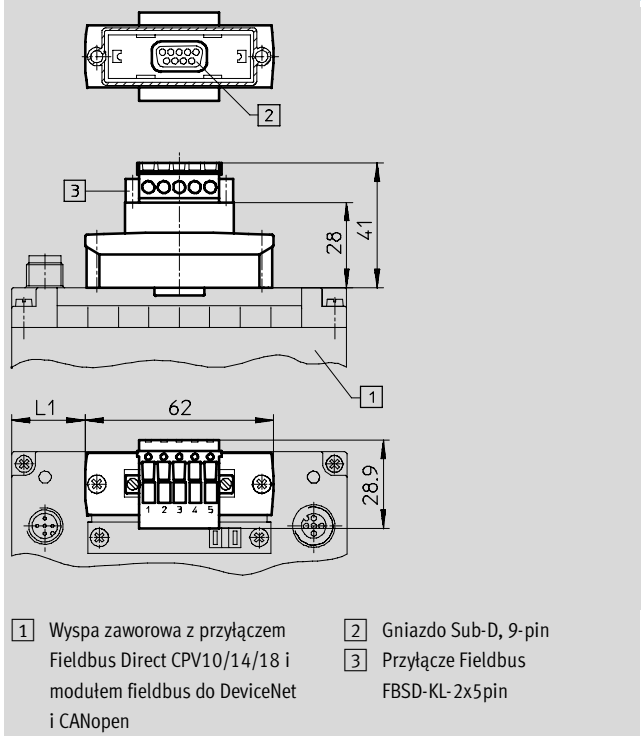

	CPV10 8-poz.	CPV14 8-poz.	CPV18 8-poz.
L1	24	45	71

Wyspy zaworowe do zastosowań standardowych
Compact Performance

2.1

Wyspy zaworowe typ 10 CPV, Compact Performance – Przyłącza indywidualne

FESTO

Dane do zamówienia – Produkty modułowe

Wyspy zaworowe do zastosowań standardowych Compact Performance

2.1

M Dane obowiązkowe do wprowadzenia →

Nr zamów.	Wyspa zaworowa, część pneumatyczna	Wielkość	Liczba poz. zaworów	Wyjścia robocze	Przyłącze elektryczne	Pomocnicze ręczne uruchamianie	Zasilanie pneumatyczne
18 200	10P	10	2 ... 8	A, B, C	IC	N, R	U, V, W, X, Y, Z, A, B, C, D, E, F, G, H, J, K
18 210		14					
18 220		18					
Przykład zam							
18 200	10P	10	8	C	IC	N	U
1	2	3	4	5	6	7	8

Tabela z danymi do zamówienia

Wielkość	10	14	18	Warunki	Kod	Wpisz kod
M 1	Nr zamów.	18 200	18 210	18 220		
	Konfiguracja podstawowa					
2	Wyspa, część pneumatyczna	Wyspa zaworowa typ 10, CPV				10P
3	Wielkość	10	14	18		-...
4	Liczba poz. zaworów	2, 3, 4, 5, 6, 7, 8				-...
5	Wyjścia robocze	Duże złączki wtykowe w portach roboczych (QS6) (QS8) (QS10)		[1]	A	
Małe złączki wtykowe w portach roboczych (QS4) (QS6) (QS8)		[1]	B			
Bez złączy, tylko gwint przyłączeniowy (M7) (G1/8) (G1/4)			C			
6	Przyłącze elektryczne	Indywidualne przyłącza elektryczne				-IC
7	Pomocnicze ręczne uruchamianie	Przyciśnięcie				-N
Z podtrzymaniem				-R		
8	Zasilanie pneumatyczne	Wewnętrzne zasilanie pilota, zasilanie z prawej strony, odpowietrzenie przewodowe				-U
Wewnętrzne zasilanie pilota, zasilanie z lewej strony, odpowietrzenie przewodowe				-V		
Zewnętrzne zasilanie pilota, zasilanie z prawej strony, odpowietrzenie przewodowe				-W		
Zewnętrzne zasilanie pilota, zasilanie z lewej strony, odpowietrzenie przewodowe				-X		
Zasilanie sprężonym pow. przez płyty końcowe lub pneumatyczną płytę przyłączeniową				-Y		
Zewnętrzne zasilanie pilota, zasilanie z obu stron, odpowietrzenie przewodowe				-Z		
Zasilanie sprężonym powietrzem przez płyty końcowe, z płaskim tłumikiem hałasu				-A		
Wewnętrzne zasilanie pilota, zasilanie z prawej strony, płaski tłumik hałasu				-B		
Wewnętrzne zasilanie pilota, zasilanie z lewej strony, płaski tłumik hałasu				-C		
Zewnętrzne zasilanie pilota, zasilanie z prawej strony, płaski tłumik hałasu				-D		
Zewnętrzne zasilanie pilota, zasilanie z lewej strony, płaski tłumik hałasu				-D		
Zew. zasilanie pilota, zasilanie z obu stron, płaski tłumik hałasu z prawej strony			[2]	-E		
Zew. zasilanie pilota, zasilanie z obu stron, płaski tłumik hałasu z lewej strony			[2]	-F		
Wew. zasilanie pilota, zasilanie z obu stron, płaski tłumik hałasu z lewej strony			[2]	-G		
Zewnętrzne zasilanie pilota, zasilanie z obu stron, płaski tłumik hałasu z obu stron			[2]	-H		
Wew. zasilanie pilota, zasilanie z obu stron, płaskie tłumiki hałasu z obu stron			[2]	-J		
Wew. zasilanie pilota, zasilanie z obu stron, płaski tłumik hałasu z prawej strony			[2]	-K		

[1] **A, B** Nie dotyczy funkcji zaworowych T, S (płyty z separacją kanałów) i L (płyta zaślepka)

[2] **E, F, G, H, J, K**

Tylko z pneumatyczną płytą przyłączeniową M, P, GQC, GQD, V jako osprzęt.
Tylko dla parzystych ilości pozycji zaworowych

Kod zamówieniowy do przeniesienia na następną stronę

1	2	3	4	5	6	7	8
	10P	-			IC	-	

Wyspy zaworowe typ 10 CPV, Compact Performance – Przyłącza indywidualne

FESTO

Dane do zamówienia – Produkty modułowe

→ **M** Dane obowiązkowe do wprowadzenia →

Wyposażenie pozycji zaworowych 0 ... 7

9 Funkcje zaworów: M, J, N, C, H, G, D, I, F, A, E, T, S, L

O Opcje

10 Dodatkowe funkcje przy pozycjach zaworowych 0 ... 7: P, Q, V

Pozycja zaworowa

	0	1	2	3	4	5	6	7
-	M	M	M	M	M	M	M	J

9 + 10

Tabela z danymi do zamówienia

Wielkość	10	14	18	Warunki	Kod	Wpisz kod
↓	Wyposażenie poz. zawor. 0 ... 7			3	-	-
M	9	Funkcje zaworów				Wprowadź do kodu wybrane wyposażenie pneumatyczne
		Zawór 5/2, z jedną cewką			M	
		Zawór 5/2 z dwoma cewkami			J	
		2 zawory 3/2 normalnie otwarte			N	
		2 zawory 3/2 normalnie zamknięte			C	
		2 zawory 3/2, 1 normalnie otwarty, 1 normalnie zamknięty			H	
		Zawór 5/3, w położeniu środkowym zamknięty			4 G	
		2 zawory 2/2 normalnie zamknięte			D	
		2 zawory 2/2, 1 normalnie otwarty, 1 normalnie zamknięty			I	
		Zawór 5/2 z jedną cewką, szybkie przełączanie			F	
		Generator podciśnienia			5 A	
		Generator podciśnienia z impulsem wyrzutowym			5 E	
		Płyta z separacją kanałów, 1/11 zamknięte			6 T	
		Płyta z separacją kanałów, 1/11 i 3/5 zamknięte			6 7 S	
		Płyta zaśleпка			L	
O	10	Dodatkowe funkcje przy pozycji zaworu 0 ... 7				
		2 zawory dławiąco-zwrotne, zasilanie powietrzem			- 8 P	
		2 zawory dławiąco-zwrotne, odpowietrzenie			- 8 Q	
		Podciśnienie – moduł sterowania przepływem			- 8 9 V	

3 Wyposażenie pozycji zaworowych 0 ... 7

Pozycje zaworowe muszą być wybrane w sposób ciągły bez żadnych przerw

4 G Nie na pierwszej lub ostatniej pozycji zaworowej

5 A, E Uwaga na zasilanie powietrzem i odpowietrzenie przy więcej niż 2 generatorów podciśnienia

6 T, S Tylko jedna płyta T lub S (płyty z separacją kanałów) jest dozwolona na wyspie zaworowej,

lecz nie na pierwszej lub ostatniej pozycji zaworowej

i tylko przy zasilaniu pneumatycznym Y, Z, E, F, G, H, J, K (zasilanie pneum. z obu stron);

wyposażenie na prawo od płyty musi składać się z większej ilości funkcji zaworowych niż tylko L **9 V** (płyta zaśleпка)

7 S

Jeżeli wyposażenie na prawo od S składa się z funkcji zaworowych D, I (zawory 2x 2/2), L (płyta zaśleпка), wówczas jako dopuszczalne tylko zasilanie pneumatyczne Y, Z, F, G i pneumatyczna płyta przyłączeniowa M, P jako osprzęt

Nie można łączyć z funkcją zaworu G (zawór 5/3).

Nie na pierwszej lub ostatniej pozycji zaworowej przy pneumatycznej płycie M, P jako osprzęt

Musi być połączona z funkcją zaworową D, I (zawór 2x 2/2), E (generator podciśnienia z impulsem wyrzutowym)

Kod zamówieniowy do przeniesienia na następną stronę

	0	1	2	3	4	5	6	7
-								

9 + 10

Wyspy zaworowe typ 10 CPV, Compact Performance – Przyłącza indywidualne

FESTO

Dane do zamówienia – Produkty modułowe

Wyspy zaworowe do zastosowań standardowych Compact Performance

2.1

Opcje						
Osprzęt	Pneumatyczna płyta przyłączeniowa	Uchwyt do tabliczki opisowej	Mocowanie	Kabel przyłącz. dla podłączeń indywidualnych	Zestaw złączek do płyt końcowych	Dokumentacja użytkownika
	M, P, GQC, GQD, V	Z, T	H, W, U, X	...D, ...E, ...F	A	D, E, F, I, S, V
+						-
11						12

Tabela z danymi do zamówienia						
Wielkość	10	14	18	Warunki	Kod	Wpisz kod
Osprzęt					+	+
11 Pneumatyczna płyta przyłączeniowa	Standardowa pneumatyczna płyta przyłączeniowa			10	M	
	Specjalna pneumatyczna płyta przyłączeniowa			10	P	
	Pneumatyczna płyta przyłączeniowa, z uszczelką, z przyłączami do zasilania			10 11	GQC	
	Pneumatyczna płyta przyłączeniowa, z uszczelką, bez przyłączy do zasilania			11 12	GQD	
	Przygotowanie dla pneumatycznej płyty przyłączeniowej			10 13	V	
	Uchwyt do tabliczki opisowej				Z	
				T		
Mocowanie				H		
Mocowanie na szynie H				W		
-			Mocowanie na ścianę		U	
Mocowanie na ścianę				X		
Zespół mocujący do ET200X						
Kabel przyłączeniowy dla podłączeń indywidualnych	2.5 m	1 ... 99			...D	
	5 m	1 ... 99			...E	
	10 m	1 ... 99			...F	
Zestaw złączek do płyt końcowych	Złączka i tłumik hałasu			14	A	
12 Dokumentacja użytkownika	Niemiecki				-D	
	Angielski				-E	
	Francuski				-F	
	Włoski				-I	
	Hiszpański				-S	
	Szwedzki				-V	

- 10 M, P, GQC, V Tylko przy parzystych ilościach pozycji zaworowych i tylko z zasilaniem pneumatycznym Y, Z, E, F, G, H, J, K (zasilanie z obu stron).
- 11 GQC, GQD Nie z dodatkowymi funkcjami P, Q, V. Nie można łączyć z funkcją zaworu G (zawór 5/3)
- 12 GQD Tylko z zasilaniem pneumatycznym U, V, W, X, Y, Z, A, B, C, D
- 13 V Tylko z wersją przyłączy roboczych C (tylko gwint przyłączeniowy bez złączki).
- 14 A Nie z dodatkową funkcją P, Q, V. Nie z pneumatyczną płytą przyłączeniową V (przygotowanie do pneumatycznej płyty przyłączeniowej) jako osprzęt

Kod zamówieniowy do przeniesienia na następną stronę

+ -

Wyspa zaworowa typ 10 CPV, Compact Performance – Wtyczka Multi-pin

FESTO

Dane do zamówienia – Produkty modułowe

M Dane obowiązkowe do wprowadzenia →

Nr zamów.	Wyspa zaworowa, część pneumatyczna	Wielkość	Liczba poz. zaworów	Wyjścia robocze	Przyłącze elektryczne	Pomocnicze ręczne uruchamianie	Zasilanie pneumatyczne
18 200	10P	10	4, 6, 8	A, B, C	MP	N, R, V	U, V, W, X, Y, Z, A, B, C, D, E, F, G, H, J, K
18 210		14					
18 220		18					
Przykład zam							
18 200	10P	10	8	C	MP	N	U
1	2	3	4	5	6	7	8

Tabela z danymi do zamówienia

Wielkość	10	14	18	Warunki	Kod	Wpisz kod	
M 1	Nr zamów.	18 200	18 210	18 220			
	Konfiguracja podstawowa						
2	Wyspa zaworowa, część pneumatyczna	Wyspa zaworowa typ 10, CPV				10P	10P
3	Wielkość	10	14	18	-...		
4	Liczba poz. zaworów	4, 6, 8				-...	
5	Wyjścia robocze	Duże złączki wtykowe w portach roboczych (QS6) (QS8) (QS10) [1] A					
		Małe złączki wtykowe w portach roboczych (QS4) (QS6) (QS8) [1] B					
		Bez złączek, tylko gwint przyłączeniowy (M7) (G1/8) (G1/4) C					
6	Przyłącze elektryczne	Elektryczne przyłącze multi-pin				-MP	-MP
7	Pomocnicze ręczne uruchamianie	Przyciśnięcie				-N	
		Z podtrzymaniem				-R	
		Zakryte pokrywą				-V	
8	Zasilanie pneumatyczne	Wewnętrzne zasilanie pilota, zasilanie z prawej strony, odpowietrzenie przewodowe				-U	
		Wewnętrzne zasilanie pilota, zasilanie z lewej strony, odpowietrzenie przewodowe				-V	
		Zewnętrzne zasilanie pilota, zasilanie z prawej strony, odpowietrzenie przewodowe				-W	
		Zewnętrzne zasilanie pilota, zasilanie z lewej strony, odpowietrzenie przewodowe				-X	
	Zasil. sprężonym pow. przez płyty końcowe lub pneum. płytę przyłącz.	Wewnętrzne zasilanie pilota, zasilanie z obu stron, odpowietrzenie przewodowe				-Y	
		Zewnętrzne zasilanie pilota, zasilanie z obu stron, odpowietrzenie przewodowe				-Z	
	Zasilanie sprężonym powietrzem przez płyty końcowe, z płaskim tłumikiem hałasu	Wewnętrzne zasilanie pilota, zasilanie z prawej strony, płaski tłumik hałasu				-A	
		Wewnętrzne zasilanie pilota, zasilanie z lewej strony, płaski tłumik hałasu				-B	
		Zewnętrzne zasilanie pilota, zasilanie z prawej strony, płaski tłumik hałasu				-C	
		Zewnętrzne zasilanie pilota, zasilanie z lewej strony, płaski tłumik hałasu				-D	
	Zasilanie sprężonym powietrzem przez pneumatyczną płytę, z płaskim tłumikiem hałasu	Zew. zasilanie pilota, zasilanie z obu stron, płaski tłumik hałasu z prawej strony [2] -E					
		Zew. zasilanie pilota, zasilanie z obu stron, płaski tłumik hałasu z lewej strony [2] -F					
		Wew. zasilanie pilota, zasilanie z obu stron, płaski tłumik hałasu z lewej strony [2] -G					
		Zewnętrzne zasilanie pilota, zasilanie z obu stron, płaski tłumik hałasu z obu stron [2] -H					
		Wew. zasilanie pilota, zasilanie z obu stron, płaskie tłumiki hałasu z obu stron [2] -J					
		Wew. zasilanie pilota, zasilanie z obu stron, płaski tłumik hałasu z prawej strony [2] -K					

[1] A, B Nie dotyczy funkcji zaworowych T, S (płyty z separacją kanałów) i L (płyta zaślepka) i R (płyta z [2] E, F, G, H, J, K
przełącznikiem) Tylko z pneumatyczną płytą przyłączeniową M, P, GQC, GQD, V jako osprzęt

Kod zamówieniowy do przeniesienia na następną stronę

- - - - -

1 2 3 4 5 6 7 8

Wyspa zaworowa typ 10 CPV, Compact Performance – Wtyczka Multi-pin

FESTO

Dane do zamówienia – Produkty modułowe

Wyspy zaworowe do zastosowań standardowych Compact Performance

2.1

→ **M** Dane obowiązkowe do wprowadzenia →

Wyposażenie pozycji zaworowych 0 ... 7

9 Funkcje zaworów: M, J, N, C, H, G, D, I, F, A, E, T, S, L, R

O Opcje

10 Dodatkowe funkcje przy pozycjach zaworowych 0 ... 7: P, Q, V

Pozycja zaworowa

0	1	2	3	4	5	6	7
- M	M	M	M	M	M	M	J

9 + 10

Tabela z danymi do zamówienia		10	14	18	Warunki	Kod	Wpisz kod
↓	Wyposażenie poz. zaworow. 0 ... 7				3	-	-
M	9 Funkcje zaworów	Zawór 5/2, z jedną cewką				M	Wprowadź do kodu wybrane wyposażenie pneumatyczne
		Zawór 5/2 z dwoma cewkami				J	
		2 zawory 3/2 normalnie otwarte				N	
		2 zawory 3/2 normalnie zamknięte				C	
		2 zawory 3/2, 1 normalnie otwarty, 1 normalnie zamknięte				H	
		Zawór 5/3, w położeniu środkowym zamknięty			4	G	
		2 zawory 2/2 normalnie zamknięte				D	
		2 zawory 2/2, 1 normalnie otwarty, 1 normalnie zamknięte				I	
		Zawór 5/2 z jedną cewką, szybkie przełączanie	-	-		F	
		Generator podciśnienia			5	A	
		Generator podciśnienia z impulsem wyrzutowym			5	E	
		Płyta z separacją kanałów, 1/11 zamknięte			6	T	
		Płyta z separacją kanałów, 1/11 i 3/5 zamknięte			6 7	S	
		Płyta zaśleпка				L	
		Płyta z przekaźnikami	-	-		R	
O	10 Dodatkowe funkcje przy pozycji zaworu 0 ... 7	2 zawory dławiąco-zwrotne, zasilanie powietrzem	-	-	8	P	
		2 zawory dławiąco-zwrotne, odpowietrzenie	-	-	8	Q	
↓		Podciśnienie – moduł sterowania przepływem	-	-	8 9	V	

3 Wyposażenie pozycji zaworowych 0 ... 7

- 4 G** Pozycje zaworowe muszą być wybrane w sposób ciągły bez żadnych przerw
- 5 A, E** Nie na pierwszej lub ostatniej pozycji zaworowej
- 6 T, S** Uwaga na zasilanie powietrzem i odpowietrzenie przy więcej niż 2 generatorów podciśnienia
- Tylko jedna płyta T lub S (płyty z separacją kanałów) jest dozwolona na wyspie zaworowej, lecz nie na pierwszej lub ostatniej pozycji zaworowej i tylko przy zasilaniu pneumatycznym Y, Z, E, F, G, H, J, K (zasilanie pneum. z obu stron); wyposażenie na prawo od płyty musi składać się z większej ilości funkcji zaworowych niż tylko L (płyta zaśleпка), R (płyta z przekaźnikiem)

7 S

- Jeżeli wyposażenie na prawo od S składa się z funkcji zaworowych D, I (zawory 2x 2/2), L (płyta zaśleпка), wówczas jako dopuszczalne tylko zasilanie pneumatyczne Y, Z, F, G i pneumatyczna płyta przyłączeniowa M, P jako osprzęt
- Nie można łączyć z funkcją zaworu G (zawór 5/3).
- Nie na pierwszej lub ostatniej pozycji zaworowej przy pneumatycznej płycie M, P jako osprzęt
- Musi być połączona z funkcją zaworową D, I (zawór 2x 2/2), E (generator podciśnienia z impulsem wyrzutowym)

8 P, Q, V

Kod zamówieniowy do przeniesienia na następną stronę

0	1	2	3	4	5	6	7
-							

9 + 10

Wyspa zaworowa typ 10 CPV, Compact Performance – Wtyczka Multi-pin

FESTO

Dane do zamówienia – Produkty modułowe

0 Opcje						
Osprzęt	Pneumatyczna płyta przyłączeniowa	Uchwyt do tabliczki opisowej	Mocowanie	Przyłącze elektryczne	Zestaw złączy do płyt końcowych	Dokumentacja użytkownika
	M, P, GQC, GQD, V	Z, T	H, W, U	Y, R, S, ...K, ...L	A	D, E, F, I, S, V
+						-
11						D
						12

Tabela z danymi do zamówienia							
Wielkość	10	14	18	Warunki	Kod	Wpisz kod	
0	Osprzęt					+	+
11	Pneumatyczna płyta przyłączeniowa	Standardowa pneumatyczna płyta przyłączeniowa			10	M	
		Specjalna pneumatyczna płyta przyłączeniowa			10	P	
		Pneumatyczna płyta przyłączeniowa, z uszczelką, z przyłączami do zasilania		-	10 11	GQC	
		Pneumatyczna płyta przyłączeniowa, z uszczelką, bez przyłączy do zasilania		-	11 12	GQD	
		Przygotowanie dla pneumatycznej płyty przyłączeniowej			10 13	V	
	Uchwyt do tabliczki opisowej	Do tabliczek opisowych			14	Z	
		Przeźroczysty			14	T	
	Mocowanie	Mocowanie na szynie H				H	
		-	-	Mocowanie na ścianę		W	
		Mocowanie na ścianę		-		U	
	Przyłącze elektryczne	9-pin przy 4-poz., 25-pin przy 6-/8-poz.	Proste gniazdo, IP65, Sub-D, 9-/25-pin, do przyłącza multi-pin				Y
		Fabryczny kabel wielożyłowy, 5 m				R	
		Fabryczny kabel wielożyłowy, 10 m				S	
Kabel podłącz. do płyty przełączników 2.5 m		1 ... 99	-			...K	
5 m		1 ... 99	-			...L	
Zestaw złączy do płyt końcowych	Złączka i tłumik hałasu			15	A		
12	Dokumentacja użytkownika	Niemiecki				-D	
		Angielski				-E	
		Francuski				-F	
		Włoski				-I	
		Hiszpański				-S	
		Szwedzki				-V	

10 M, P, GQC, V Tylko z zasilaniem pneumatycznym Y, Z, E, F, G, H, J, K (zasilanie z obu stron).

11 GQC, GQD Nie z dodatkowymi funkcjami P, Q, V.

Nie można łączyć z funkcją zaworu G (zawór 5/3)

12 GQD Tylko z zasilaniem pneumatycznym U, V, W, X, Y, Z, A, B, C, D

13 V Tylko z wersją przyłączy roboczych C (tylko gwint przyłączeniowy bez złączy).

Nie z dodatkową funkcją P, Q, V

14 Z, T Nie można łączyć z funkcją R (płyta z przełącznikiem)

15 A Nie z pneumatyczną płytą przyłączeniową V (przygotowanie do pneumatycznej płyty przyłączeniowej) jako osprzęt

Kod zamówieniowy do przeniesienia na następną stronę

+ -

Wyspa zaworowa typ 10 CPV, Compact Performance – AS-interface

FESTO

Dane do zamówienia – Produkty modułowe

Wyspy zaworowe do zastosowań standardowych Compact Performance

2.1

M Dane obowiązkowe do wprowadzenia →

Nr zamów.	Wyspa zaworowa, część pneumatyczna	Wielkość	Liczba poz. zaworów	Wyjścia robocze	Przyłącze elektryczne	Pomocnicze ręczne uruchamianie
18 200	10P	10	2, 4, 8	A, B, C	AS, AZ, AE, AO, BE	N, R, V
18 210		14				
18 220		18				
Przykład zamówienia						
18 200	10P	- 10	- 8	C	- AE	- N
1	2	3	4	5	6	7

Tabela z danymi do zamówienia

Wielkość	10	14	18	Warunki	Kod	Wpisz kod	
M 1	Nr zamów.	18 200	18 210	18 220			
	Konfiguracja podstawowa						
2	Wyspa, część pneumatyczna	Wyspa zaworowa typ 10, CPV				10P	10P
3	Wielkość	10	14	18	-...		
4	Liczba poz. zaworów	2, 4, 8		2, 4	-...		
5	Wyjścia robocze	Duże złączki wtykowe w portach roboczych (QS6) (QS8) (QS10)				1	A
		Małe złączki wtykowe w portach roboczych (QS4) (QS6) (QS8)				1	B
		Bez złączek, tylko gwint przyłączeniowy (M7) (G1/8) (G1/4)					C
6	Przyłącze elektryczne	AS-Interface, bez dodatkowego zasilania elektrycznego				1 - 2	-AS
		Moduł AS-interface				2	-AZ
		Moduł AS-interface z wejściami elektrycznymi				-	-AE
		Moduł AS-Interface z wejściami elektrycznymi bez dodatkowego zasilania elektr.				-	-AO
		Moduł AS-interface z wej. elektrycznymi, A/B slave				-	-BE
7	Pomocnicze ręczne uruchamianie	Przyciśnięcie					-N
		Z podtrzymaniem					-R
		Zakryte pokrywą					-V

1 A, B Nie dotyczy funkcji zaworowych T, S (płyty z separacją kanałów) i L (płyta zaśleпка) i R (płyta z przełącznikiem) **2 AS, AZ, AE, AO, BE** Uwaga na maksymalną liczbę cewek i pozycji zaworowych → Tabela na stronie 4 / 2.1-68

- 1 - Typ wycofywany z produkcji: Nie zaleca się stosować do nowych konstrukcji!

Kod zamówieniowy do przeniesienia na następną stronę

Wyspa zaworowa typ 10 CPV, Compact Performance – AS-interface

FESTO

Dane do zamówienia – Produkty modułowe

→ **M** Dane obowiązkowe do wprowadzenia →

Zasilanie pneumatyczne

U, V, W, X, Y, Z, A, B, C, D, E, F, G, H, J, K

- **U**
8

Tabela z danymi do zamówienia						
Wielkość	10	14	18	Warunki	Kod	Wpisz kod
↓ 8 M	Zasilanie pneumatyczne	Wewnętrzne zasilanie pilota, zasilanie z prawej strony, odpowietrzenie przewodowe			-U	
		Wewnętrzne zasilanie pilota, zasilanie z lewej strony, odpowietrzenie przewodowe			-V	
		Zewnętrzne zasilanie pilota, zasilanie z prawej strony, odpowietrzenie przewodowe			-W	
		Zewnętrzne zasilanie pilota, zasilanie z lewej strony, odpowietrzenie przewodowe			-X	
	Zasilanie sprężonym pow. przez płyty końcowe lub pneumatyczną płytę przyłączeniową	Wewnętrzne zasilanie pilota, zasilanie z obu stron, odpowietrzenie przewodowe			-Y	
		Zewnętrzne zasilanie pilota, zasilanie z obu stron, odpowietrzenie przewodowe			-Z	
	Zasilanie sprężonym powietrzem przez płyty końcowe, z płaskim tłumikiem hałasu	Wewnętrzne zasilanie pilota, zasilanie z prawej strony, płaski tłumik hałasu			-A	
		Wewnętrzne zasilanie pilota, zasilanie z lewej strony, płaski tłumik hałasu			-B	
		Zewnętrzne zasilanie pilota, zasilanie z prawej strony, płaski tłumik hałasu			-C	
		Zewnętrzne zasilanie pilota, zasilanie z lewej strony, płaski tłumik hałasu			-D	
	Zasilanie sprężonym powietrzem przez pneumatyczną płytę, z płaski tłumikiem hałasu	Zew. zasilanie pilota, zasilanie z obu stron, płaski tłumik hałasu z prawej strony		[3]	-E	
		Zew. zasilanie pilota, zasilanie z obu stron, płaski tłumik hałasu z lewej strony		[3]	-F	
		Wew. zasilanie pilota, zasilanie z obu stron, płaski tłumik hałasu z lewej strony		[3]	-G	
		Zewnętrzne zasilanie pilota, zasilanie z obu stron, płaski tłumik hałasu z obu stron		[3]	-H	
		Wew. zasilanie pilota, zasilanie z obu stron, płaskie tłumiki hałasu z obu stron		[3]	-J	
		Wew. zasilanie pilota, zasilanie z obu stron, płaski tłumik hałasu z prawej strony		[3]	-K	

[3] E, F, G, H, J, K

Tylko z pneumatyczną płytą przyłączeniową multi M, P, GQC, GQD, V

Kod zamówieniowy do przeniesienia na następną stronę

-
8

Wyspy zaworowe do zastosowań standardowych
Compact Performance

2.1

Wyspa zaworowa typ 10 CPV, Compact Performance – AS-interface

FESTO

Dane do zamówienia – Produkty modułowe

Wyspy zaworowe do zastosowań standardowych Compact Performance

2.1

→ **M** Dane obowiązkowe do wprowadzenia →

Wyposażenie pozycji zaworowych 0 ... 7

9 Funkcje zaworów: M, J, N, C, H, G, D, I, F, A, E, T, S, L, R

O Opcje

10 Dodatkowe funkcje przy pozycjach zaworowych 0 ... 7: P, Q, V

Pozycja zaworowa

0	1	2	3	4	5	6	7
- M	M	M	M	M	M	M	F

9 + 10

Tabela z danymi do zamówienia

Wielkość	10	14	18	Warunki	Kod	Wpisz kod	
↓	Wyposażenie poz. zaworow. 0 ... 7			4	-	-	
M	9	Funkcje zaworów					Wprowadź do kodu wybrane wyposażenie pneumatyczne
		Zawór 5/2, z jedną cewką				M	
		Zawór 5/2 z dwoma cewkami				J	
		2 zawory 3/2 normalnie otwarte				N	
		2 zawory 3/2 normalnie zamknięte				C	
		2 zawory 3/2, 1 normalnie otwarty, 1 normalnie zamknięty				H	
		Zawór 5/3, w położeniu środkowym zamknięty			5	G	
		2 zawory 2/2 normalnie zamknięte				D	
		2 zawory 2/2, 1 normalnie otwarty, 1 normalnie zamknięty				I	
		Zawór 5/2 z jedną cewką, szybkie przełączanie				F	
		Generator podciśnienia			6	A	
		Generator podciśnienia z impulsem wyrzutowym			6	E	
		Płyta z separacją kanałów, 1/11 zamknięte			7	T	
		Płyta z separacją kanałów, 1/11 i 3/5 zamknięte			7 8	S	
		Płyta zaśleпка				L	
		Płyta z przekaźnikami				R	
O	10	Dodatkowe funkcje przy pozycji zaworu 0 ... 7					
		2 zawory dławiąco-zwrotne, zasilanie powietrzem			9	P	
		2 zawory dławiąco-zwrotne, odpowietrzenie			9	Q	
↓		Podciśnienie – moduł sterowania przepływem			9 10	V	

4 Wyposażenie pozycji zaworowych 0 ... 7

Pozycje zaworowe muszą być wybrane w sposób ciągły bez żadnych przerw.
Uwaga na wyposażenie pozycji zaworowych → Tabela na stronie 4 / 2.1-68

5 G

Nie na pierwszej lub ostatniej pozycji zaworowej

6 A, E

Uwaga na zasilanie powietrzem i odpowietrzenie przy więcej niż 2 generatorów podciśnienia

7 T, S

Tylko jedna płyta T lub S (płyty z separacją kanałów) jest dozwolona na wyspie zaworowej, lecz nie na pierwszej lub ostatniej pozycji zaworowej i tylko przy zasilaniu pneumatycznym Y, Z, E, F, G, H, J, K (zasilanie pneum. z obu stron); wyposażenie na prawo od płyty musi składać się z większej ilości funkcji zaworowych niż tylko L (płyta zaśleпка), R (płyta z przekaźnikiem)

8 S

Jeżeli wyposażenie na prawo od S składa się z funkcji zaworowych D, I (zawory 2x 2/2), L (płyta zaśleпка), wówczas jako dopuszczalne tylko zasilanie pneumatyczne Y, Z, E, F, G i pneumatyczna płyta przyłączeniowa M, P jako osprzęt. Nie można łączyć z funkcją zaworu G (zawór 5/3).

9 P, Q, V

Nie na pierwszej lub ostatniej pozycji zaworowej przy pneumatycznej płycie M, P

10 V

Musi być połączona z funkcją zaworową D, I (zawór 2x 2/2), E (generator podciśnienia z impulsem wyrzutowym)

Kod zamówieniowy do przeniesienia na następną stronę

0	1	2	3	4	5	6	7
-							

9 + 10

Wyspa zaworowa typ 10 CPV, Compact Performance – AS-interface

FESTO

Dane do zamówienia – Produkty modułowe

Opcje						
Osprzęt	Pneumatyczna płyta przyłączeniowa	Uchwyt do tabliczki opisowej	Mocowanie	Kabel podłącz. do płyty przekaźników	Zestaw złączek do płyt końcowych	Dokumentacja użytkownika
	M, P, GQC, GQD, V	Z, T	H, W, U	...K, ...L	A	D, E, F, I, S, V
+						-
11						D
						12

Tabela z danymi do zamówienia							
Wielkość	10	14	18	Warunki	Kod	Wpisz kod	
↓	Osprzęt					+	+
0 11	Pneumatyczna płyta przyłączeniowa	Standardowa pneumatyczna płyta przyłączeniowa			11	M	
		Specjalna pneumatyczna płyta przyłączeniowa			11	P	
		Pneumatyczna płyta przyłączeniowa, z uszczelką, z przyłączami do zasilania			11 12	GQC	
		Pneumatyczna płyta przyłączeniowa, z uszczelką, bez przyłączy do zasilania			12 13	GQD	
		Przygotowanie dla pneumatycznej płyty przyłączeniowej			11 14	V	
	Uchwyt do tabliczki opisowej	Do tabliczek opisowych			15	Z	
		Przeźroczysty			15	T	
	Mocowanie	Mocowanie na szynie H				H	
		-	-	Mocowanie na ścianę		W	
		Mocowanie na ścianę				U	
	Kabel podłączeniowy do płyty przekaźników	2.5 m	1 ... 99	-		...K	
		5 m	1 ... 99	-		...L	
	Zestaw złączek do płyt końcowych	Złączka i tłumik hałasu			16	A	
12	Dokumentacja użytkownika	Niemiecki				-D	
		Angielski				-E	
		Francuski				-F	
		Włoski				-I	
		Hiszpański				-S	
		Szwedzki				-V	

11 M, P, GQC, V Tylko z zasilaniem pneumatycznym Y, Z, E, F, G, H, J, K (zasilanie z obu stron).

12 GQC, GQD Nie z dodatkowymi funkcjami P, Q, V.

Nie można łączyć z funkcją zaworu G (zawór 5/3)

13 GQD Tylko z zasilaniem pneumatycznym U, V, W, X, Y, Z, A, B, C, D

14 V Tylko z wersją przyłączy roboczych C (tylko gwint przyłączeniowy bez złączki).

Nie z dodatkową funkcją P, Q, V

15 Z, T Nie można łączyć z funkcją R (płyta z przekaźnikiem)

16 A Nie z pneumatyczną płytą przyłączeniową V (przygotowanie do pneumatycznej płyty przyłączeniowej) jako osprzęt

Kod zamówieniowy do przeniesienia na następną stronę

+ -

Wyspa zaworowa typ 10 CPV, Compact Performance – AS-interface

FESTO

Dane do zamówienia – Produkty modułowe

Wyspy zaworowe do zastosowań standardowych Compact Performance

2.1

Przyłącze elektryczne z dozwolonym wyposażeniem pozycji zaworowej																	
Przyłącze elektryczne	Wielkość	Liczba pozycji zaworowych/ maks. liczba cewek	Dozwolona pozycja zaworowa														
			Funkcja zaworu														
			M	J	N	C	H	G ⁵	D	I	F	A ⁶	E ⁶	T ⁷	S ⁷ ⁸	L	R
			Liczba cewek														
			1	2	2	2	2	2	2	1	1	2	0	0	0	2	
AS	10	2-poz./4	■	■	■	■	■	-	■	■	■	■	■	-	-	■	■
	14		■	■	■	■	■	-	■	■	-	■	■	-	-	■	-
	18		■	■	■	■	■	-	■	■	-	■	■	-	-	■	-
	10	4-poz./4	■	0, 2	0, 2	0, 2	0, 2	2	0, 2	0, 2	■	■	0, 2	1, 2	1, 2	■	0, 2
	14		■	0, 2	0, 2	0, 2	0, 2	2	0, 2	0, 2	-	■	0, 2	1, 2	1, 2	■	-
	18		■	-	-	-	-	-	-	-	-	■	-	1, 2	1, 2	■	-
AZ	10	2-poz./4	■	■	■	■	■	-	■	■	■	■	■	-	-	■	■
	14		■	■	■	■	■	-	■	■	-	■	■	-	-	■	-
	18		■	■	■	■	■	-	■	■	-	■	■	-	-	■	-
	10	4-poz./4	■	0, 2	0, 2	0, 2	0, 2	2	0, 2	0, 2	■	■	0, 2	1, 2	1, 2	■	0, 2
	14		■	0, 2	0, 2	0, 2	0, 2	2	0, 2	0, 2	-	■	0, 2	1, 2	1, 2	■	-
	18		■	-	-	-	-	-	-	-	-	■	-	1, 2	1, 2	■	-
AE	10	4-poz./4	■	0, 2	0, 2	0, 2	0, 2	2	0, 2	0, 2	■	■	0, 2	1, 2	1, 2	■	0, 2
	14		■	0, 2	0, 2	0, 2	0, 2	2	0, 2	0, 2	-	■	0, 2	1, 2	1, 2	■	-
	10	8-poz./8	■	0, 2, 4, 6	0, 2, 4, 6	0, 2, 4, 6	0, 2, 4, 6	2, 4, 6	0, 2, 4, 6	0, 2, 4, 6	■	■	0, 2, 4, 6	1, 2, 3, 4, 5, 6	1, 2, 3, 4, 5, 6	■	0, 2, 4, 6
	14		■	0, 2, 4, 6	0, 2, 4, 6	0, 2, 4, 6	0, 2, 4, 6	2, 4, 6	0, 2, 4, 6	0, 2, 4, 6	-	■	0, 2, 4, 6	1, 2, 3, 4, 5, 6	1, 2, 3, 4, 5, 6	■	-
AO	10	4-poz./4	■	0, 2	0, 2	0, 2	0, 2	2	0, 2	0, 2	■	■	0, 2	1, 2	1, 2	■	0, 2
	14		■	0, 2	0, 2	0, 2	0, 2	2	0, 2	0, 2	-	■	0, 2	1, 2	1, 2	■	-
BE	10	4-poz./3	0, 1, 2	0	0	0	0	-	0	0	0, 1, 2	0, 1, 2	0	1, 2	1, 2	■ 3	0
	14		0, 1, 2	0	0	0	0	-	0	0	-	0, 1, 2	0	1, 2	1, 2	■ 3	-
	10	8-poz./6	0, 1, 2, 4, 5, 6	0, 4	0, 4	0, 4	0, 4	4	0, 4	0, 4	0, 1, 2, 4, 5, 6	0, 1, 2, 4, 5, 6	0, 4	1, 2, 4, 5, 6	1, 2, 4, 5, 6	■ 3, 7	0, 4
	14		0, 1, 2, 4, 5, 6	0, 4	0, 4	0, 4	0, 4	4	0, 4	0, 4	-	0, 1, 2, 4, 5, 6	0, 4	1, 2, 4, 5, 6	1, 2, 4, 5, 6	■ 3, 7	-

■ Bez ograniczeń

■ Trzeba wybrać przy tej pozycji zaworowej

⌚ Typ wycofywany z produkcji: Nie zaleca się stosować do nowych konstrukcji!

⁵ G Nie na pierwszej lub ostatniej pozycji zaworowej

⁶ A, E Uwaga na zasilanie powietrzem i odpowietrzenie przy więcej niż 2 generatorów podciśnienia

⁷ T, S Tylko jedna płyta T lub S (płyty z separacją kanałów) jest dozwolona na wyspie zaworowej, lecz nie na pierwszej lub ostatniej pozycji zaworowej i tylko przy zasilaniu pneumatycznym Y, Z, E, F, G, H, J, K (zasilanie pneum. z obu stron); wyposażenie na prawo od płyty musi składać się z większej ilości funkcji zaworowych niż tylko L (płyta zaślepka), R (płyta z przekaźnikiem)

⁸ S Jeżeli wyposażenie na prawo od S składa się z dunkcji D, I (zawory 2x 2/2), L (płyta zaślepka), wówczas jako dopuszczalne tylko zasilanie pneumatyczne Y, Z, F, G i pneumatyczna płyta przyłączeniowa M, P jako osprzęt

Wyspa zaworowa typ 10 CPV, Compact Performance – Fieldbus

FESTO

Dane do zamówienia – Produkty modułowe

M Dane obowiązkowe do wprowadzenia →

Nr zamów.	Wyspa zaworowa, część pneumatyczna	Wielkość	Liczba poz. zaworów	Wyjścia robocze	Przyłącze elektryczne	Pomocnicze ręczne uruchamianie	Zasilanie pneumatyczne
18 200	10P	10	4, 6, 8	A, B, C	FB	N, R, V	U, V, W, X, Y, Z, A, B, C, D, E, F, G, H, J, K
18 210		14					
18 220		18					
Przykład zam							
18 200	10P	10	8	C	FB	N	U
1	2	3	4	5	6	7	8

Tabela z danymi do zamówienia

Wielkość	10	14	18	Warunki	Kod	Wpisz kod	
M 1	Nr zamów.		18 200	18 210	18 220		
	Konfiguracja podstawowa						
2	Wyspa zaworowa, część pneumatyczna					10P	10P
3	Wielkość					-...	
4	Liczba poz. zaworów					-...	
5	Wyjścia robocze						
	Duże złączki wtykowe w portach roboczych (QS6) (QS8) (QS10)					1	A
	Małe złączki wtykowe w portach roboczych (QS4) (QS6) (QS8)					1	B
	Bez złązek, tylko gwint przyłączeniowy (M7) (G1/8) (G1/4)						C
6	Przyłącze elektryczne					-FB	-FB
7	Pomocnicze ręczne uruchamianie						
	Przyciśnięcie					-N	
	Z podtrzymaniem					-R	
	Zakryte pokrywą					-V	
8	Zasilanie pneumatyczne						
	Wewnętrzne zasilanie pilota, zasilanie z prawej strony, odpowietrzenie przewodowe						-U
	Wewnętrzne zasilanie pilota, zasilanie z lewej strony, odpowietrzenie przewodowe						-V
	Zewnętrzne zasilanie pilota, zasilanie z prawej strony, odpowietrzenie przewodowe						-W
	Zewnętrzne zasilanie pilota, zasilanie z lewej strony, odpowietrzenie przewodowe						-X
	Zasilanie spręż. pow. przez płyty końcowe lub pneum. płytę przyłącz.						-Y
	Zewnętrzne zasilanie pilota, zasilanie z obu stron, odpowietrzenie przewodowe						-Z
	Zasilanie sprężonym powietrzem przez płyty końcowe, z płaskim tłumikiem hałasu						-A
	Wewnętrzne zasilanie pilota, zasilanie z prawej strony, płaski tłumik hałasu						-B
	Wewnętrzne zasilanie pilota, zasilanie z lewej strony, płaski tłumik hałasu						-C
	Zewnętrzne zasilanie pilota, zasilanie z prawej strony, płaski tłumik hałasu						-D
	Zewnętrzne zasilanie pilota, zasilanie z lewej strony, płaski tłumik hałasu						-D
	Zew. zasilanie pilota, zasilanie z obu stron, płaski tłumik hałasu z prawej strony					2	-E
	Zew. zasilanie pilota, zasilanie z obu stron, płaski tłumik hałasu z lewej strony					2	-F
	Wew. zasilanie pilota, zasilanie z obu stron, płaski tłumik hałasu z lewej strony					2	-G
	Zewnętrzne zasilanie pilota, zasilanie z obu stron, płaski tłumik hałasu z obu stron					2	-H
	Wew. zasilanie pilota, zasilanie z obu stron, płaskie tłumiki hałasu z obu stron					2	-J
	Wew. zasilanie pilota, zasilanie z obu stron, płaski tłumik hałasu z prawej strony					2	-K

1 A, B Nie dotyczy funkcji zaworowych T, S (płyty z separacją kanałów), L (płyta zaśleпка) i R (płyta z przekaźnikiem)

2 E, F, G, H, J, K Tylko z pneumatyczną płytą przyłączeniową M, P, GQC, GQD, V jako osprzęt

Kod zamówieniowy do przeniesienia na następną stronę

1 2 3 4 5 6 7 8

Wyspa zaworowa typ 10 CPV, Compact Performance – Fieldbus

FESTO

Dane do zamówienia – Produkty modułowe

Wyspy zaworowe do zastosowań standardowych Compact Performance

2.1

→ **M** Dane obowiązkowe do wprowadzenia →

Wyposażenie pozycji zaworowych 0 ... 7

9 Funkcje zaworów: M, J, N, C, H, G, D, I, F, A, E, T, S, L, R

O Opcje

10 Dodatkowe funkcje przy pozycjach zaworowych 0 ... 7: P, Q, V

Pozycja zaworowa

0	1	2	3	4	5	6	7
- M	M	M	M	M	M	M	F

9 + 10

Tabela z danymi do zamówienia

Wielkość	10	14	18	Warunki	Kod	Wpisz kod	
↓	Wyposażenie poz. zaworow. 0 ... 7			3	-	-	
M	9	Funkcje zaworów					Wprowadź do kodu wybrane wyposażenie pneumatyczne
		Zawór 5/2, z jedną cewką				M	
		Zawór 5/2 z dwoma cewkami				J	
		2 zawory 3/2 normalnie otwarte				N	
		2 zawory 3/2 normalnie zamknięte				C	
		2 zawory 3/2, 1 normalnie otwarty, 1 normalnie zamknięte				H	
		Zawór 5/3, w położeniu środkowym zamknięty			4	G	
		2 zawory 2/2 normalnie zamknięte				D	
		2 zawory 2/2, 1 normalnie otwarty, 1 normalnie zamknięte				I	
		Zawór 5/2 z jedną cewką, szybkie przełączanie				F	
		Generator podciśnienia			5	A	
		Generator podciśnienia z impulsem wyrzutowym			5	E	
		Płyta z separacją kanałów, 1/11 zamknięte			6	T	
		Płyta z separacją kanałów, 1/11 i 3/5 zamknięte			6 7	S	
		Płyta zaśleпка				L	
		Płyta z przekaźnikami				R	
O	10	Dodatkowe funkcje przy pozycji zaworu 0 ... 7					
		2 zawory dławiąco-zwrotne, zasilanie powietrzem			8	P	
		2 zawory dławiąco-zwrotne, odpowietrzenie			8	Q	
↓		Podciśnienie – moduł sterowania przepływem			8 9	V	

3 Wyposażenie pozycji zaworowych 0 ... 7

Pozycje zaworowe muszą być wybrane w sposób ciągły bez żadnych przerw

4 G Nie na pierwszej lub ostatniej pozycji zaworowej

5 A, E Uwaga na zasilanie powietrzem i odpowietrzenie przy więcej niż 2 generatorów podciśnienia

6 T, S Tylko jedna płyta T lub S (płyty z separacją kanałów) jest dozwolona na wyspie zaworowej,

lecz nie na pierwszej lub ostatniej pozycji zaworowej

i tylko przy zasilaniu pneumatycznym Y, Z, E, F, G, H, J, K (zasilanie pneum. z obu stron);

wyposażenie na prawo od płyty musi składać się z większej ilości funkcji zaworowych niż tylko

L (płyta zaśleпка),

R (płyta z przekaźnikiem)

7 S

Jeżeli wyposażenie na prawo od S składa się z funkcji zaworowych D, I (zawory 2x 2/2), L (płyta zaśleпка), wówczas jako dopuszczalne tylko zasilanie pneumatyczne Y, Z, F, G i pneumatyczna płyta przyłączeniowa M, P jako osprzęt

Nie można łączyć z funkcją zaworu G (zawór 5/3).

Nie na pierwszej lub ostatniej pozycji zaworowej przy pneumatycznej płycie M, P jako osprzęt

Musi być połączona z funkcją zaworową D, I (zawór 2x 2/2), E (generator podciśnienia z impulsem wyrzutowym)

Kod zamówieniowy do przeniesienia na następną stronę

0	1	2	3	4	5	6	7
-							

9 + 10

Wyspa zaworowa typ 10 CPV, Compact Performance – Fieldbus

FESTO

Dane do zamówienia – Produkty modułowe

Opcje						
Osprzęt	Pneumatyczna płyta przyłączeniowa M, P, GQC, GQD, V	Uchwyt do tabliczki opisowej Z, T	Mocowanie H, W, U	Kabel podłącz. do płyty przekaźników ...K, ...L	Zestaw złązek do płyt końcowych A	Dokumentacja użytkownika D, E, F, I, S, V
+						-
11						D
						12

Tabela z danymi do zamówienia							
Wielkość	10	14	18	Warunki	Kod	Wpisz kod	
↓	Osprzęt					+	+
0	11 Pneumatyczna płyta przyłączeniowa	Standardowa pneumatyczna płyta przyłączeniowa			10	M	
		Specjalna pneumatyczna płyta przyłączeniowa			10	P	
		Pneumatyczna płyta przyłączeniowa, z uszczelką, z przyłączami do zasilania			10 11	GQC	
		Pneumatyczna płyta przyłączeniowa, z uszczelką, bez przyłączy do zasilania			11 12	GQD	
		Przygotowanie dla pneumatycznej płyty przyłączeniowej			10 13	V	
	Uchwyt do tabliczki opisowej	Do tabliczek opisowych			14	Z	
		Przeźroczysty			14	T	
	Mocowanie	Mocowanie na szynie H				H	
		-	-	Mocowanie na ścianę		W	
		Mocowanie na ścianę				U	
	Kabel podłączeniowy do płyty przekaźników	2.5 m	1 ... 99	-		...K	
		5 m	1 ... 99	-		...L	
	Zestaw złązek do płyt końcowych	Złączka i tłumik hałasu			15	A	
12	Dokumentacja użytkownika	Niemiecki				-D	
		Angielski				-E	
		Francuski				-F	
		Włoski				-I	
		Hiszpański				-S	
		Szwedzki				-V	

10 M, P, GQC, V Tylko z zasilaniem pneumatycznym Y, Z, E, F, G, H, J, K (zasilanie z obu stron).

11 GQC, GQD Nie z dodatkowymi funkcjami P, Q, V.

Nie można łączyć z funkcją zaworu G (zawór 5/3)

12 GQD Tylko z zasilaniem pneumatycznym U, V, W, X, Y, Z, A, B, C, D

13 V Tylko z wersją przyłączy roboczych C (tylko gwint przyłączeniowy bez złączki).

Nie z dodatkową funkcją P, Q, V

Nie można łączyć z funkcją R (płyta z przekaźnikiem)

14 Z, T

15 A

Nie z pneumatyczną płytą przyłączeniową V (przygotowanie do pneumatycznej płyty przyłączeniowej) jako osprzęt

Kod zamówieniowy do przeniesienia na następną stronę

+ -

Wyspa zaworowa typ 10 CPV, Compact Performance – Bezpośrednie podłączenie do FESTO magistrali

Dane do zamówienia – Produkty modułowe

Wyspy zaworowe do zastosowań standardowych Compact Performance

2.1

M Dane obowiązkowe do wprowadzenia

Nr zamów.	Wyspa zaworowa, część pneumatyczna	Wielkość	Liczba poz. zaworów	Wyjścia robocze	Przyłącze elektryczne	Pomocnicze ręczne uruchamianie
18 200	10P	10	8	A, B, C	IP, D1, I1, N2, C2, CC	N, R, V
18 210		14				
18 220		18				
Przykład zam						
18 200	10P	10	8	C	IP	N
1	2	3	4	5	6	7

Tabela z danymi do zamówienia

Wielkość	10	14	18	Warunki	Kod	Wpisz kod	
M 1	Nr zamów.	18 200	18 210	18 220			
	Konfiguracja podstawowa						
2	Wyspa, część pneumatyczna	Wyspa zaworowa typ 10, CPV				10P	10P
3	Wielkość	10	14	18		-...	
4	Liczba poz. zaworów	8				-8	-8
5	Wyjścia robocze	Duże złączki wtykowe w portach roboczych (QS6) (QS8) (QS10)		[1]	A		
		Małe złączki wtykowe w portach roboczych (QS4) (QS6) (QS8)		[1]	B		
		Bez złączek, tylko gwint przyłączeniowy (M7) (G1/8) (G1/4)			C		
6	Przyłącze elektryczne	Moduł Fieldbus do IP-Link (bez osprzętu podłączeniowego)				-IP	
		Moduł fieldbus dla Profibus DP zawiera protokoły Festo fieldbus, ABB CS31, Moeller Suconet K, z linią rozszerzającą			[2]	-D1	
		Moduł Fieldbus do Interbus z linią rozszerzającą			[2]	-I1	
		Moduł Fieldbus do DeviceNet z linią rozszerzającą			[2]	-N2	
		Moduł Fieldbus do CANopen z linią rozszerzającą			[2]	-C2	
		Moduł Fieldbus do CC-Link z linią rozszerzającą			[2]	-CC	
7	Pomocnicze ręczne uruchamianie	Przyciśnięcie				-N	
		Z podtrzymaniem				-R	
		Zakryte pokrywą				-V	

[1] A, B Nie dotyczy funkcji zaworowych T, S (płyty z separacją kanałów) i L (płyta zaślepka) i R (płyta z przełącznikiem) [2] D1, I1, N2, C2, CC Tylko do wyboru z wtyczkami GA, GB, GC, GD, GE, GF, GI, GL lub GM

Kod zamówieniowy do przeniesienia na następną stronę

1	2	3	4	5	6	7
	10P	-	8		-	

Wyspa zaworowa typ 10 CPV, Compact Performance – Bezpośrednie podłączenie do FESTO magistrali

Dane do zamówienia – Produkty modułowe

→ **M** Dane obowiązkowe do wprowadzenia →

Zasilanie pneumatyczne

U, V, W, X, Y, Z, A, B, C, D, E, F, G, H, J, K

- **U**

8

Tabela z danymi do zamówienia						
Wielkość	10	14	18	Warunki	Kod	Wpisz kod
↓ 8 M	Zasilanie pneumatyczne	Wewnętrzne zasilanie pilota, zasilanie z prawej strony, odpowietrzenie przewodowe			-U	
		Wewnętrzne zasilanie pilota, zasilanie z lewej strony, odpowietrzenie przewodowe			-V	
		Zewnętrzne zasilanie pilota, zasilanie z prawej strony, odpowietrzenie przewodowe			-W	
		Zewnętrzne zasilanie pilota, zasilanie z lewej strony, odpowietrzenie przewodowe			-X	
	Zasilanie spręż. pow. przez płyty końcowe lub pneum. płytę przyłącz.	Wewnętrzne zasilanie pilota, zasilanie z obu stron, odpowietrzenie przewodowe			-Y	
		Zewnętrzne zasilanie pilota, zasilanie z obu stron, odpowietrzenie przewodowe			-Z	
	Zasilanie sprężonym powietrzem przez płyty końcowe, z płaskim tłumikiem hałasu	Wewnętrzne zasilanie pilota, zasilanie z prawej strony, płaski tłumik hałasu			-A	
		Wewnętrzne zasilanie pilota, zasilanie z lewej strony, płaski tłumik hałasu			-B	
		Zewnętrzne zasilanie pilota, zasilanie z prawej strony, płaski tłumik hałasu			-C	
		Zewnętrzne zasilanie pilota, zasilanie z lewej strony, płaski tłumik hałasu			-D	
	Zasilanie sprężonym powietrzem przez pneumatyczną płytę, z płaski tłumikiem hałasu	Zew. zasilanie pilota, zasilanie z obu stron, płaski tłumik hałasu z prawej strony		3	-E	
		Zew. zasilanie pilota, zasilanie z obu stron, płaski tłumik hałasu z lewej strony		3	-F	
		Wew. zasilanie pilota, zasilanie z obu stron, płaski tłumik hałasu z lewej strony		3	-G	
		Zewnętrzne zasilanie pilota, zasilanie z obu stron, płaski tłumik hałasu z obu stron		3	-H	
		Wew. zasilanie pilota, zasilanie z obu stron, płaskie tłumiki hałasu z obu stron		3	-J	
	Wew. zasilanie pilota, zasilanie z obu stron, płaski tłumik hałasu z prawej strony		3	-K		

3 E, F, G, H, J, K

Tylko z pneumatyczną płytą przyłączeniową M, P, GQC, GQD, V jako osprzęt

Kod zamówieniowy do przeniesienia na następną stronę

-

8

Wyspa zaworowa typ 10 CPV, Compact Performance – Bezpośrednie podłączenie do FESTO magistrali

Dane do zamówienia – Produkty modułowe

Wyspy zaworowe do zastosowań standardowych Compact Performance

2.1

M Dane obowiązkowe do wprowadzenia

Wyposażenie pozycji zaworowych 0 ... 7

9 Funkcje zaworów: M, J, N, C, H, G, D, I, F, A, E, T, S, L, R

O Opcje

10 Dodatkowe funkcje przy pozycjach zaworowych 0 ... 7: P, Q, V

Pozycja zaworowa

0	1	2	3	4	5	6	7
M	M	M	M	M	M	M	F

9 + 10

Tabela z danymi do zamówienia							
Wielkość	10	14	18	Warunki	Kod		Wpisz kod
↓	Wyposażenie poz. zaworow. 0 ... 7			4	-		-
↓	9	Funkcje zaworów			M		Wprowadź do kodu wybrane wyposażenie pneumatyczne
		Zawór 5/2, z jedną cewką			J		
		Zawór 5/2 z dwoma cewkami			N		
		2 zawory 3/2 normalnie otwarte			C		
		2 zawory 3/2 normalnie zamknięte			H		
		2 zawory 3/2, 1 normalnie otwarty, 1 normalnie zamknięty			G		
		Zawór 5/3, w położeniu środkowym zamknięty		5	D		
		2 zawory 2/2 normalnie zamknięte			I		
		2 zawory 2/2, 1 normalnie otwarty, 1 normalnie zamknięty			F		
		Zawór 5/2 z jedną cewką, szybkie przełączanie		-	A		
		Generator podciśnienia			E		
		Generator podciśnienia z impulsem wyrzutowym			T		
		Płyta z separacją kanałów, 1/11 zamknięte			S		
	Płyta z separacją kanałów, 1/11 i 3/5 zamknięte			L			
	Płyta zaśleпка			R			
	Płyta z przekaźnikami		-				
↓	10	Dodatkowe funkcje przy pozycji zaworu 0 ... 7			P		
		2 zawory dławiąco-zwrotne, zasilanie powietrzem			Q		
		2 zawory dławiąco-zwrotne, odpowietrzenie			V		
	Podciśnienie – moduł sterowania przepływem						

4 Wyposażenie pozycji zaworowych 0 ... 7

Pozycje zaworowe muszą być wybrane w sposób ciągły bez żadnych przerw

5 G Nie na pierwszej lub ostatniej pozycji zaworowej

6 A, E Uwaga na zasilanie powietrzem i odpowietrzenie przy więcej niż 2 generatorów podciśnienia

7 T, S Tylko jedna płyta T lub S (płyty z separacją kanałów) jest dozwolona na wyspie zaworowej, lecz nie na pierwszej lub ostatniej pozycji zaworowej i tylko przy zasilaniu pneumatycznym Y, Z, E, F, G, H, J, K (zasilanie pneum. z obu stron); wyposażenie na prawo od płyty musi składać się z większej ilości funkcji zaworowych niż tylko L (płyta zaśleпка), R (płyta z przekaźnikiem)

8 S

Jeżeli wyposażenie na prawo od S składa się z funkcji zaworowych D, I (zawory 2x 2/2), L (płyta zaśleпка), wówczas jako dopuszczalne tylko zasilanie pneumatyczne Y, Z, F, G i pneumatyczna płyta przyłączeniowa M, P jako osprzęt. Nie można łączyć z funkcją zaworu G (zawór 5/3). Nie na pierwszej lub ostatniej pozycji zaworowej przy pneumatycznej płycie M, P jako osprzęt. Musi być połączona z funkcją zaworową D, I (zawór 2x 2/2), E (generator podciśnienia z impulsem wyrzutowym)

9 P, Q, V

10 V

Kod zamówieniowy do przeniesienia na następną stronę

0	1	2	3	4	5	6	7
-							

9 + 10

Wyspa zaworowa typ 10 CPV, Compact Performance – Bezpośrednie podłączenie do FESTO magistrali

Dane do zamówienia – Produkty modułowe

→ **0** Opcje →

Osprzęt	Wybór przyłączy do modułów fieldbus	Pneumatyczna płyta przyłączeniowa
	GA, GB, GC, GD, GE, GF, GI, GL, GM	M, P, GQC, GQD, V
+		

11

Tabela z danymi do zamówienia						
Wielkość	10	14	18	Warunki	Kod	Wpisz kod
0	Osprzęt				+	+
11	Wybór przyłączy do modułów fieldbus	Adapter, 2x M12, 5-pin, do DeviceNet/CANopen		11	GA	
		Zestaw podłączeniowy, 5-pin zaciski śrubowe, do DeviceNet/CANopen		11	GB	
		Bez osprzętu podłączeniowego do fieldbus		12	GC	
		Wtyczka prosta 9-pin, Sub-D do DeviceNet/CANopen		11	GD	
		Wtyczka prosta, IP65, 9-pin, Sub-D do Profibus DP		13	GE	
		Adapter, 2x M12 B-coded, do Profibus DP		13	GF	
		Zestaw podłączeniowy, IP65, 2xSub-D, 9-pin, do Interbus		14	GI	
		Adapter, 5-pin zaciski śrubowe, do CC-Link		15	GL	
		Wtyczka prosta, IP65, 9-pin, Sub-D do CC-Link		15	GM	
		Pneumatyczna płyta przyłączeniowa				
	Standardowa pneumatyczna płyta przyłączeniowa			16	M	
	Specjalna pneumatyczna płyta przyłączeniowa			16	P	
	Pneumatyczna płyta przyłączeniowa, z uszczelką, z przyłączami do zasilania		-	16 17	GQC	
	Pneumatyczna płyta przyłączeniowa, z uszczelką, bez przyłączy do zasilania		-	17 18	GQD	
Przygotowanie dla pneumatycznej płyty przyłączeniowej			16 19	V		

- 11 **GA, GB, GD** Tylko z przyłączem elektrycznym N2, C2
- 12 **GC** Tylko z przyłączem elektrycznym D1, I1, N2, C2, CC
- 13 **GE, GF** Tylko z przyłączem elektrycznym D1.
- 14 **GI** Tylko z przyłączem elektrycznym I1.
- 15 **GL, GM** Tylko z przyłączem elektrycznym CC

- 16 **M, P, GQC, V** Tylko z zasilaniem pneumatycznym Y, Z, E, F, G, H, J, K (zasilanie z obu stron).
- 17 **GQC, GQD** Nie z dodatkowymi funkcjami P, Q, V.
Nie można łączyć z funkcją zaworu G (zawór 5/3)
- 18 **GQD** Tylko z zasilaniem pneumatycznym U, V, W, X, Y, Z, A, B, C, D
- 19 **V** Tylko z wersją przyłączy roboczych C (tylko gwint przyłączeniowy bez złączki)
Nie z dodatkową funkcją P, Q, V

Kod zamówieniowy do przeniesienia na następną stronę

+

11

Wyspa zaworowa typ 10 CPV, Compact Performance – Bezpośrednie podłączenie do FESTO magistrali

Dane do zamówienia – Produkty modułowe

Wyspy zaworowe do zastosowań standardowych Compact Performance

2.1

→ <input type="checkbox"/> Opcje					
Uchwyt do tabliczki opisowej	Mocowanie	Wybrane elektryczne gniazda wtykowe	Kabel podł. do płyty przełączników	Zestaw złączek do płyt końcowych	Dokumentacja użytkownika
Z, T	H, W, U		...K, ...L	A	D, E, F, I, S, V
11					- D 12

Tabela z danymi do zamówienia							
Wielkość	10	14	18	Warunki	Kod		Wpisz kod
<input type="checkbox"/> 11	Uchwyt do tabliczki opisowej	Do tabliczek opisowych		<input type="checkbox"/> 20	Z		
		Przeźroczysty		<input type="checkbox"/> 20	T		
	Mocowanie	Mocowanie na szynie H			H		
		-	-	Mocowanie na ścianę		W	
		Mocowanie na ścianę		-		U	
	Wybrane elektryczne gniazda wtykowe	Przyłącze elektryczne gniazdo proste M12, 4-pin, Pg7				NA	
		Przyłącze elektryczne gniazdo proste M12, 4-pin, Pg9				NB	
		Przyłącze elektryczne gniazdo kątowe M12, 4-pin, Pg7				NC	
		Przyłącze elektryczne gniazdo kątowe M12, 4-pin, Pg9				ND	
	Kabel podłączeniowy do płyty przełączników	2.5 m	1 ... 99	-		...K	
5 m		1 ... 99	-		...L		
Zestaw złączek do płyt końcowych	Złączka i tłumik hałasu			<input type="checkbox"/> 21	A		
12	Dokumentacja użytkownika	Niemiecki				-D	
		Angielski				-E	
		Francuski				-F	
		Włoski				-I	
		Hiszpański				-S	
		Szwedzki				-V	

Z, T Nie można łączyć z funkcją R (płyta z przełącznikiem)

A Nie z pneumatyczną płytą przyłączeniową V (przygotowanie do pneumatycznej płyty przyłączeniowej) jako osprzęt

Kod zamówieniowy do przeniesienia na następną stronę

	-	
11		12

Wyspa zaworowa typ 10 CPV, Compact Performance – ET200X

FESTO

Dane do zamówienia – Produkty modułowe

M Dane obowiązkowe do wprowadzenia →

Nr zamów.	Wyspa zaworowa, część pneumatyczna	Wielkość	Liczba poz. zaworów	Wyjścia robocze	Przyłącze elektryczne	Pomocnicze ręczne uruchamianie	Zasilanie pneumatyczne
18 200 18 210	10P	10 14	8	A, B, C	ET	N, R, V	U, V, W, X, Y, Z, A, B, C, D, E, F, G, H, J, K
Przykład zam							
18 200	10P	10	8	C	ET	N	U
1	2	3	4	5	6	7	8

Tabela z danymi do zamówienia

Wielkość	10	14	Warunki	Kod	Wpisz kod
M 1	Nr zamów.	18 200	18 210		
	Konfiguracja podstawowa				
2	Wyspa, część pneumatyczna	Wyspa zaworowa typ 10, CPV			10P
3	Wielkość	10	14	-...	
4	Liczba poz. zaworów	8			-8
5	Wyjścia robocze	Duże złączki wtykowe w portach roboczych (QS6) (QS8) [1] A			
		Małe złączki wtykowe w portach roboczych (QS4) (QS6) [1] B			
		Bez złązek, tylko gwint przyłączeniowy (M7) (G1/8) C			
6	Przyłącze elektryczne	Przyłącze elektryczne do ET200X			-ET
7	Pomocnicze ręczne uruchamianie	Przyciśnięcie			-N
		Z podtrzymaniem			-R
		Zakryte pokrywą			-V
8	Zasilanie pneumatyczne	Wewnętrzne zasilanie pilota, zasilanie z prawej strony, odpowietrzenie przewodowe			-U
		Wewnętrzne zasilanie pilota, zasilanie z lewej strony, odpowietrzenie przewodowe			-V
		Zewnętrzne zasilanie pilota, zasilanie z prawej strony, odpowietrzenie przewodowe			-W
		Zewnętrzne zasilanie pilota, zasilanie z lewej strony, odpowietrzenie przewodowe			-X
	Zasilanie sprężonym pow. przez płyty końcowe lub pneumatyczną płytę przyłączeniową	Wewnętrzne zasilanie pilota, zasilanie z obu stron, odpowietrzenie przewodowe			-Y
		Zewnętrzne zasilanie pilota, zasilanie z obu stron, odpowietrzenie przewodowe			-Z
	Zasilanie sprężonym powietrzem przez płyty końcowe, z płaskim tłumikiem hałasu	Wewnętrzne zasilanie pilota, zasilanie z prawej strony, płaski tłumik hałasu			-A
		Wewnętrzne zasilanie pilota, zasilanie z lewej strony, płaski tłumik hałasu			-B
		Zewnętrzne zasilanie pilota, zasilanie z prawej strony, płaski tłumik hałasu			-C
		Zewnętrzne zasilanie pilota, zasilanie z lewej strony, płaski tłumik hałasu			-D
	Zasilanie sprężonym powietrzem przez pneumatyczną płytę, z płaskim tłumikiem hałasu	Zew. zasilanie pilota, zasilanie z obu stron, płaski tłumik hałasu z prawej strony [2] -E			
		Zew. zasilanie pilota, zasilanie z obu stron, płaski tłumik hałasu z lewej strony [2] -F			
		Wew. zasilanie pilota, zasilanie z obu stron, płaski tłumik hałasu z lewej strony [2] -G			
		Zewnętrzne zasilanie pilota, zasilanie z obu stron, płaski tłumik hałasu z obu stron [2] -H			
		Wew. zasilanie pilota, zasilanie z obu stron, płaskie tłumiki hałasu z obu stron [2] -J			
		Wew. zasilanie pilota, zasilanie z obu stron, płaski tłumik hałasu z prawej strony [2] -K			

[1] A, B Nie dotyczy funkcji zaworowych T, S (płyty z separacją kanałów) i L (płyta zaśleпка)

[2] E, F, G, H, J, K

Tylko z pneumatyczną płytą przyłączeniową M, V jako osprzet

Kod zamówieniowy do przeniesienia na następną stronę

1	2	3	4	5	6	7	8
	10P	-	8		ET	-	

Wyspa zaworowa typ 10 CPV, Compact Performance – ET200X

FESTO

Dane do zamówienia – Produkty modułowe

Wyspy zaworowe do zastosowań standardowych Compact Performance

2.1

→ **M** Dane obowiązkowe do wprowadzenia →

Wyposażenie pozycji zaworowych 0 ... 7

9 Funkcje zaworów: M, J, N, C, H, G, D, I, A, E, T, S, L

O Opcje

10 Dodatkowe funkcje przy pozycjach zaworowych 0 ... 7: P, Q, V

Pozycja zaworowa

0	1	2	3	4	5	6	7
-	M	M	M	M	M	M	J

9 + 10

Tabela z danymi do zamówienia		10	14	Warunki	Kod	Wpisz kod
↓	Wyposażenie poz. zaworow. 0 ... 7			3	-	-
M	9 Funkcje zaworów	Zawór 5/2, z jedną cewką			M	Wprowadź do kodu wybrane wyposażenie pneumatyczne
		Zawór 5/2 z dwoma cewkami			J	
		2 zawory 3/2 normalnie otwarte			N	
		2 zawory 3/2 normalnie zamknięte			C	
		2 zawory 3/2, 1 normalnie otwarty, 1 normalnie zamknięty			H	
		Zawór 5/3, w położeniu środkowym zamknięty	4		G	
		2 zawory 2/2 normalnie zamknięte			D	
		2 zawory 2/2, 1 normalnie otwarty, 1 normalnie zamknięty			I	
		Generator podciśnienia	5		A	
		Generator podciśnienia z impulsem wyrzutowym	5		E	
		Płyta z separacją kanałów, 1/11 zamknięte	6		T	
		Płyta z separacją kanałów, 1/11 i 3/5 zamknięte	6	7	S	
		Płyta zaśleпка			L	
O	10 Dodatkowe funkcje przy pozycji zaworu 0 ... 7	2 zawory dławiąco-zwrotne, zasilanie powietrzem	8		P	
		2 zawory dławiąco-zwrotne, odpowietrzenie	8		Q	
		Podciśnienie – moduł sterowania przepływem	8	9	V	

3 Wyposażenie pozycji zaworowych 0 ... 7

Pozycje zaworowe muszą być wybrane w sposób ciągły bez żadnych przerw

4 G Nie na pierwszej lub ostatniej pozycji zaworowej

5 A, E Uwaga na zasilanie powietrzem i odpowietrzenie przy więcej niż 2 generatorów podciśnienia

6 T, S Tylko jedna płyta T lub S (płyty z separacją kanałów) jest dozwolona na wyspie zaworowej, lecz nie na pierwszej lub ostatniej pozycji zaworowej i tylko przy zasilaniu pneumatycznym Y, Z, E, F, G, H, J, K (zasilanie pneum. z obu stron); wyposażenie na prawo od płyty musi składać się z większej ilości funkcji zaworowych niż tylko L (płyta zaśleпка)

7 S

Jeżeli wyposażenie na prawo od S składa się z funkcji zaworowych D, I (zawory 2x 2/2), L (płyta zaśleпка), wówczas jako dopuszczalne tylko zasilanie pneumatyczne Y, Z, E, F, G i pneumatyczna płyta przyłączeniowa M, P jako osprzęt. Nie można łączyć z funkcją zaworu G (zawór 5/3). Nie na pierwszej lub ostatniej pozycji zaworowej przy pneumatycznej płycie M, P jako osprzęt. Musi być połączona z funkcją zaworową D, I (zawór 2x 2/2), E (generator podciśnienia z impulsem wyrzutowym)

Kod zamówieniowy do przeniesienia na następną stronę

0	1	2	3	4	5	6	7
-							

9 + 10

Wyspa zaworowa typ 10 CPV, Compact Performance – ET200X

FESTO

Dane do zamówienia – Produkty modułowe

→ **0** Opcje

Osprzęt	Pneumatyczna płyta przyłączeniowa M, P, V	Uchwyt do tabliczki opisowej Z, T	Zestaw złączek do płyt końcowych A	Dokumentacja użytkownika D, E, F, I, S, V
+				- D
	11			12

Tabela z danymi do zamówienia

Wielkość		10	14	Warunki	Kod	Wpisz kod
0	Osprzęt				+	+
11	Pneumatyczna płyta przyłączeniowa	Standardowa pneumatyczna płyta przyłączeniowa		10	M	
		Specjalna pneumatyczna płyta przyłączeniowa		10	P	
		Przygotowanie dla pneumatycznej płyty przyłączeniowej		10 11	V	
	Uchwyt do tabliczki opisowej	Do tabliczek opisowych			Z	
	Przeźroczysty			T		
	Zestaw złączek do płyt końcowych	Złączka i tłumik hałasu		12	A	
12	Dokumentacja użytkownika	Niemiecki			-D	
		Angielski			-E	
		Francuski			-F	
		Włoski			-I	
		Hiszpański			-S	
		Szwedzki			-V	

10 M, P, V Tylko z zasilaniem pneumatycznym Y, Z, E, F, G, H, J, K (zasilanie z obu stron).
11 V Tylko z wersją przyłączy roboczych C (tylko gwint przyłączeniowy bez złączki).
 Nie z dodatkową funkcją P, Q, V

12 A Nie z pneumatyczną płytą przyłączeniową V (przygotowanie do pneumatycznej płyty przyłączeniowej) jako osprzęt

Kod zamówieniowy do przeniesienia na następną stronę

+ -
11 **12**

Wyspa zaworowa typ 10 CPV, Compact Performance

FESTO

Osprzęt

Wyspy zaworowe do zastosowań standardowych
Compact Performance

2.1

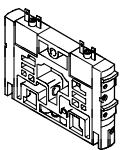
Dane do zamówienia				
	Kod	Funkcja zaworu	Typ	Nr części
Indywidualne moduły zaworów, wielkość 10/14/18				
	M	Zawór 5/2, z jedną cewką	CPV10-M1H-5LS-M7	161 414
			CPV14-M1H-5LS-1/8	161 360
			CPV18-M1H-5LS-1/4	163 190
	F	Zawór 5/2 z jedną cewką, szybkie przełączanie	CPV10-M1H-5LS-M7	187 439
	J	Zawór 5/2 z dwoma cewkami	CPV10-M1H-5JS-M7	161 415
			CPV14-M1H-5JS-1/8	161 361
			CPV18-M1H-5JS-1/4	163 191
	N	2 zawory 3/2, normalnie otwarte	CPV10-M1H-2x3-OLS-M7	161 417
			CPV14-M1H-2x3-OLS-1/8	161 363
			CPV18-M1H-2x3-OLS-1/4	163 188
	C	2 zawory 3/2, normalnie zamknięte	CPV10-M1H-2x3-GLS-M7	161 416
			CPV14-M1H-2x3-GLS-1/8	161 362
			CPV18-M1H-2x3-GLS-1/4	163 189
	H	2 zawory 3/2, 1 normalnie otwarty, 1 zamknięty	CPV10-M1H-3OLS-3GLS-M7	176 064
			CPV14-M1H-3OLS-3GLS-1/8	176 067
			CPV18-M1H-3OLS-3GLS-1/4	176 070
	G	Zawór 5/3, w położeniu środkowym zamknięty	CPV18-M1H-5/3GS-1/4	176 061
	D	2 zawory 2/2, normalnie zamknięte	CPV10-M1H-2x2-GLS-M7	185 880
CPV14-M1H-2x2-GLS-1/8			185 883	
CPV18-M1H-2x2-GLS-1/4			185 886	
I	2 zawory 2/2, 1 normalnie otwarty, 1 zamknięty	CPV10-M1H-2OLS-2GLS-M7	187 843	
		CPV14-M1H-2OLS-2GLS-1/8	187 846	
		CPV18-M1H-2OLS-2GLS-1/4	187 849	

Wyspa zaworowa typ 10 CPV, Compact Performance

FESTO

Osprzęt

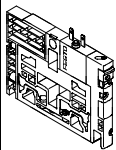
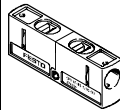
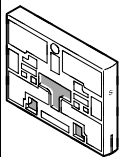
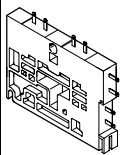
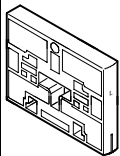
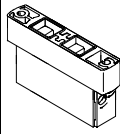
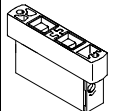
Dane do zamówienia				
	Kod	Opis	Typ	Nr części
Generator podciśnienia				
	A	Generator podciśnienia	CPV10-M1H-V70-M7	185 862
			CPV14-M1H-V95-1/8	185 868
			CPV18-M1H-V140-1/4	185 874
	E	Generator podciśnienia z impulsem wyrzutowym	CPV10-M1H-VI70-2GLS-M7	185 865
			CPV14-M1H-VI95-2GLS-1/8	185 871
			CPV18-M1H-VI140-2GLS-1/4	185 877
Moduły funkcjonalne				
	G	Zespół do tworzenia zaworu 5/3, zamkniętego (w połączeniu z modułem C) dla wielkości 10 i 14	CPV10-BS-5/3G-M7	176 055
			CPV14-BS-5/3G-1/8	176 057
Płyty separujące				
	T	Płyta separująca, kanał 1/11 zamknięte	CPV10-DZP	161 369
			CPV14-DZP	162 551
			CPV18-DZP	163 282
	S	Płyta separująca, kanał 1/11, 3/5 zamknięte	CPV10-DZPR	178 678
			CPV14-DZPR	178 680
			CPV18-DZPR	184 543
Płyta z przekaźnikami				
	R	Płyta z przekaźnikami	CPV10-RP2	174 478
			CPV14-RP2	174 480
Płyta zaśleпка				
	L	Płyta zaśleпка	CPV10-RZP	161 368
			CPV14-RZP	162 550
			CPV18-RZP	163 283
Dodatkowe funkcje dla pozycji zaworowych				
	P	2 zawory dławiąco-zwrotne, zasilanie powietrzem	CPV-10-BS-2xGRZZ-M7	184 140
			CPV-14-BS-2xGRZZ-1/8	184 142
	Q	2 zawory dławiąco-zwrotne, odpowietrzenie	CPV-10-BS-2xGRAZ-M7	184 141
			CPV-14-BS-2xGRAZ-1/8	184 143
	V	Zawór dławiąco-zwrotny dla podciśnienia	CPV-10-BS-2xGRZ-V-M7	185 889
			CPV-14-BS-2xGRZ-V-1/8	185 891

Wyspy zaworowe do zastosowań standardowych
Compact Performance

2.1



Wyspa zaworowa typ 10 CPV, Compact Performance

Osprzęt

FESTO

Wyspy zaworowe do zastosowań standardowych
Compact Performance

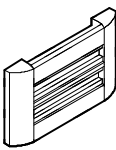
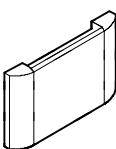





2.1

Dane do zamówienia				
	Kod	Opis	Typ	Nr części
Uchwyt do tabliczki opisowej				
	Z	Uchwyt do tabliczek opisowych	CPV10-VI-BZ-T-2	162 560
			CPV10-VI-BZ-T-3	162 561
			CPV10-VI-BZ-T-4	162 562
			CPV10-VI-BZ-T-5	162 563
			CPV10-VI-BZ-T-6	162 564
			CPV10-VI-BZ-T-7	162 565
			CPV10-VI-BZ-T-8	162 566
			CPV14-VI-BZ-T-2	162 567
			CPV14-VI-BZ-T-3	162 568
			CPV14-VI-BZ-T-4	162 569
			CPV14-VI-BZ-T-5	162 570
			CPV14-VI-BZ-T-6	162 571
			CPV14-VI-BZ-T-7	162 572
			CPV14-VI-BZ-T-8	162 573
			CPV18-VI-BZ-T-2	163 293
			CPV18-VI-BZ-T-3	163 294
			CPV18-VI-BZ-T-4	163 295
			CPV18-VI-BZ-T-5	163 296
			CPV18-VI-BZ-T-6	163 297
			CPV18-VI-BZ-T-7	163 298
CPV18-VI-BZ-T-8	163 299			
	T	Uchwyt do tabliczek opisowych przezroczysty	CPV10-VI-ST-T-2	194 066
			CPV10-VI-ST-T-3	194 067
			CPV10-VI-ST-T-4	194 068
			CPV10-VI-ST-T-5	194 069
			CPV10-VI-ST-T-6	194 070
			CPV10-VI-ST-T-7	194 071
			CPV10-VI-ST-T-8	194 072
			CPV14-VI-ST-T-2	194 073
			CPV14-VI-ST-T-3	194 074
			CPV14-VI-ST-T-4	194 075
			CPV14-VI-ST-T-5	194 076
			CPV14-VI-ST-T-6	194 077
			CPV14-VI-ST-T-7	194 078
			CPV14-VI-ST-T-8	194 079
			CPV18-VI-ST-T-2	194 080
			CPV18-VI-ST-T-3	194 081
			CPV18-VI-ST-T-4	194 082
			CPV18-VI-ST-T-5	194 083
			CPV18-VI-ST-T-6	194 084
			CPV18-VI-ST-T-7	194 085
CPV18-VI-ST-T-8	194 086			
Tabliczki opisowe				
	-	6x10 mm w ramce, 64 szt.	IBS 6x10	18 576
		9x20 mm w ramce, 20 szt. (tylko CPV18)	IBS 9x20	18 182

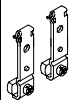
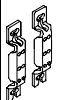
Wyspa zaworowa typ 10 CPV, Compact Performance

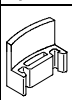
Osprzęt

FESTO

Dane do zamówienia					
	Kod	Opis		Typ	Nr części
Mocowanie					
	H	Mocowanie do szyny H		CPV10/14-VI-BG-NRH-35	162 556
				CPV18-VI-BG-NRH-35	163 291
	W	Mocowanie na ścianę		CPV18-VI-BG-RW	163 292
	U			CPV10/14-VI-BG-RWL-B	189 541
	X	Mocowanie do indywidualnych połączeń i ET200X (dostarczane w komplecie)		CPV10-VI-BG-ET200X	165 801
				CPV14-VI-BG-ET200X	165 803
Pomocnicze ręczne uruchamianie					
	-	Klips blokujący (do przesterowania ręcznego)		CPV10/14-HS	526 203
				CPV18-HS	526 204
	V	Klips blokujący (pokrywa na przesterowanie ręczne)		CPV10/14-HV	530 055
				CPV18-HV	530 056
Płyta z przekaźnikami					
	K	Kabel podłączeniowy do płyty przekaźników	2.5 m	KRP-1-24-2,5	165 612
	L		5 m	KRP-1-24-5	165 613
Kabel elektryczny do indywidualnych połączeń					
	D	Gniazdo wtykowe z kablem (CPV10/14), odpowiednie do przewodnic kabl	2.5 m	KMYZ-7-24-2,5-LED-PUR	193 683
	E		5 m	KMYZ-7-24-5-LED-PUR	193 685
	F		10 m	KMYZ-7-24-10-LED-PUR	196 070
	D	Gniazdo wtykowe z kablem (CPV18)	2.5 m	KMEB-2-24-2,5-LED	174 844
	E		5 m	KMEB-2-24-5-LED	174 845

Wyspy zaworowe do zastosowań standardowych
Compact Performance

2.1







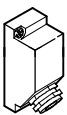
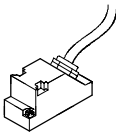

Wyspa zaworowa typ 10 CPV, Compact Performance

FESTO

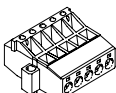
Osprzęt

Wyspy zaworowe do zastosowań standardowych
Compact Performance

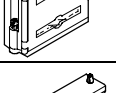



2.1

Dane do zamówienia					
	Kod	Opis	Typ	Nr części	
Elektryczne przyłącze multi-pin					
	Y	Gniazdo wtykowe, 9-pin	SD-SUB-D-BU9	18 708	
		Gniazdo wtykowe, 25-pin	SD-SUB-D-BU25	18 709	
	R	Kabel przyłączeniowy, 9-pin, polichlorek winylu	5 m	KMP3-9P-08-5	18 698
		Kabel przyłączeniowy, 25-pin, polichlorek winylu		KMP3-25P-16-5	18 624
	S	Kabel przyłączeniowy, 9-pin, polichlorek winylu	10 m	KMP3-9P-08-10	18 579
		Kabel przyłączeniowy, 25-pin, polichlorek winylu		KMP3-25P-16-10	18 625
	-	Kabel przyłączeniowy, 9-pin, poliuretan	5 m	KMP4-9P-5-PUR	193 014
		Kabel przyłączeniowy, 25-pin, poliuretan		KMP4-25P-5-PUR	193 018
	-	Kabel przyłączeniowy, 9-pin, poliuretan	10 m	KMP4-9P-10-PUR	193 015
		Kabel przyłączeniowy, 25-pin, poliuretan		KMP4-25P-10-PUR	193 019
	-	Kabel przyłączeniowy do przewodnic kabli, z wtyczką 9-pin Sub-D, polichlorek winylu	2.5 m	KMP6-09P-8-2,5	531 184
			5 m	KMP6-09P-8-5	531 185
			10 m	KMP6-09P-8-10	531 186
	-	Kabel przyłączeniowy do przewodnic kabli, z wtyczką 25-pin Sub-D, polichlorek winylu	2.5 m	KMP6-25P-20-2,5	530 046
5 m			KMP6-25P-20-5	530 047	
10 m			KMP6-25P-20-10	530 048	
Przyłącze-Feldbus dla Fieldbus Direct					
	GA	Gniazdo proste, Sub-D 9-pin dla DeviceNet/CANopen, wtyczka/gniazdo M12 5-pin, IP65	FBA-2-M12-5POL	525 632	
	GB	Gniazdo proste, Sub-D 9-pin dla DeviceNet/CANopen, wtyczka 5-pin, IP40	FBA-1-SL-5POL	525 634	
		Gniazdo kątowe 5-pin dla DeviceNet/CANopen, zaciski śrubowe 5-pin, IP20	FBSD-KL-2x5POL	525 635	
	GD	Wtyczka 9-pin, Sub-D dla DeviceNet/CANopen, IP65	FBS-SUB-9-BU-2x4POL	197 960	
	GE	Wtyczka Sub-D, IP65, 9-pin dla Profibus DP	FBS-SUB-9-GS-DP-B	532 216	
	GF	Podłączenie magistrali, adapter 2x M12 (B-coded, ReverseKey) dla Profibus DP	FBA-2-M12-5POL-RK	533 118	
	GI	Gniazdo wtykowe 9-pin, Sub-D dla modułów Interbus w CPX i CPV	FBS-SUB-9-BU-IB-B	532 218	
		Wtyczka 9-pin, Sub-D dla modułów Interbus w CPX i CPV	FBS-SUB-9-GS-IB-B	532 217	
	GL	Gniazdo proste, Sub-D 9-pin, zaciski śrubowe 5-pin, IP20	FBA-1-KL-5POL	197 962	
	GM	Wtyczka 9-pin, Sub-D dla CC-Link w CPX i CPV	FBS-SUB-9-GS-2x4POL-B	532 220	

Wyspa zaworowa typ 10 CPV, Compact Performance

Osprzęt

FESTO

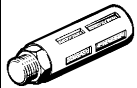
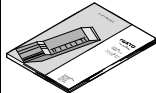
Dane do zamówienia				
Opis			Typ	Nr części
Podłączenie napięcia zasilania dla Fieldbus Direct				
	Gniazdo wtykowe proste	M12, 4-pin, PG7, IP65	FBSD-GD-7	18 497
		M12, 4-pin, PG9, IP65	FBSD-GD-9	18 495
	Gniazdo wtykowe kątowe	M12, 4-pin, PG7, IP65	FBSD-WD-7	18 524
		M12, 4-pin, PG9, IP65	FBSD-WD-9	18 525
Zaślepka				
	Zaślepka		B-M5	3 843
			B-M7	174 309
			B-1/8	3 568
			B-1/4	3 569
			B-3/8	3 570
			B-1/2	3 571
Złączka wtykowa				
	Złączka wtykowa		QS-1/8-8-I	153 015
			QS-1/4-10-I	153 018
			QS-3/8-12-I	153 020
			QSM-M5-6-I	153 317
			QSM-M7-6-I	153 321
Tłumik hałasu				
	Tłumik hałasu		U-M5	4 645
			U-1/8-B	6 841
			U-1/4-B	6 842
			U-3/8-B	6 843
			U-1/2-B	6 844
			UC-M7	161 418
Dokumentacja użytkownika				
	Opis części pneumatycznej CPV	Niemiecki	P.BE-CPV-DE	165 100
		Angielski	P.BE-CPV-EN	165 200
		Francuski	P.BE-CPV-FR	165 130
		Włoski	P.BE-CPV-IT	165 160
		Hiszpański	P.BE-CPV-ES	165 230
		Szwedzki	P.BE-CPV-SV	165 260

Wyspy zaworowe do zastosowań standardowych Compact Performance

2.1