

Unidades de válvula de mariposa KVZA



Unidades de válvula de mariposa KVZA

Características

Información resumida

El nuevo configurador ayuda en la gran cantidad de solicitudes de unidades de válvula de proceso específicas de clientes que son tramitadas actualmente por el

departamento de planificación. Ahora es posible encontrar, seleccionar, dimensionar y pedir unidades de válvula de proceso adecuadas sin tener que esperar.

El acceso a precios y plazos de entrega está disponible directamente después de la configuración. También a hojas de datos, datos CAD 2D y modelos

CAD 3D aptos para configuración en muchos formatos nativos y neutrales y, como es lógico, a certificaciones de las unidades completas.

Innovación

- El nuevo configurador asiste durante todo el proceso: desde la búsqueda de productos hasta el pedido
- Configuración, dimensionamiento, documentación, consulta, pedido y entrega de la unidad de válvula de proceso combinado todo en una herramienta exclusiva

Función

- Enlace directo con la tienda en línea de Festo
- Interfaz intuitiva
- Asesoramiento para soluciones
- Archivos CAD 2D/3D específicos disponibles para la descarga después de la configuración
- Lista de piezas acorde a la configuración, disponible para la descarga
- Posibilidad de consultar el plazo de suministro

Variantes posible

Tipo de válvula de mariposa Oblea



Tipo de válvula de mariposa Orejeta



Palanca manual



Actuador giratorio



Unidades de válvula de mariposa KVZA

Características

Variantes posible

Actuador giratorio, válvula servopilotada



Actuador giratorio, caja de sensor



Actuador giratorio, caja de sensor óptica eléctrica



Actuador giratorio, indicador de posición óptico



Actuador giratorio, válvula servopilotada, caja de sensor



Actuador giratorio, válvula servopilotada, caja de sensor óptica eléctrica



Actuador giratorio, válvula servopilotada, indicador de posición óptico



Actuador giratorio, posicionador



Referencias de pedido: opciones del producto

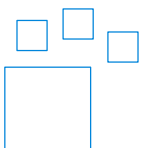

Producto configurable
Este producto y todas sus variantes pueden pedirse mediante el configurador.

El software de configuración está disponible en el DVD, en el capítulo de productos
→ www.festo.com/catalogue/...

Nº art. Código del producto
8073655 KVZA

Unidades de válvula de mariposa KVZA

Cuadro general de periféricos mostrado en un ejemplo de configuración

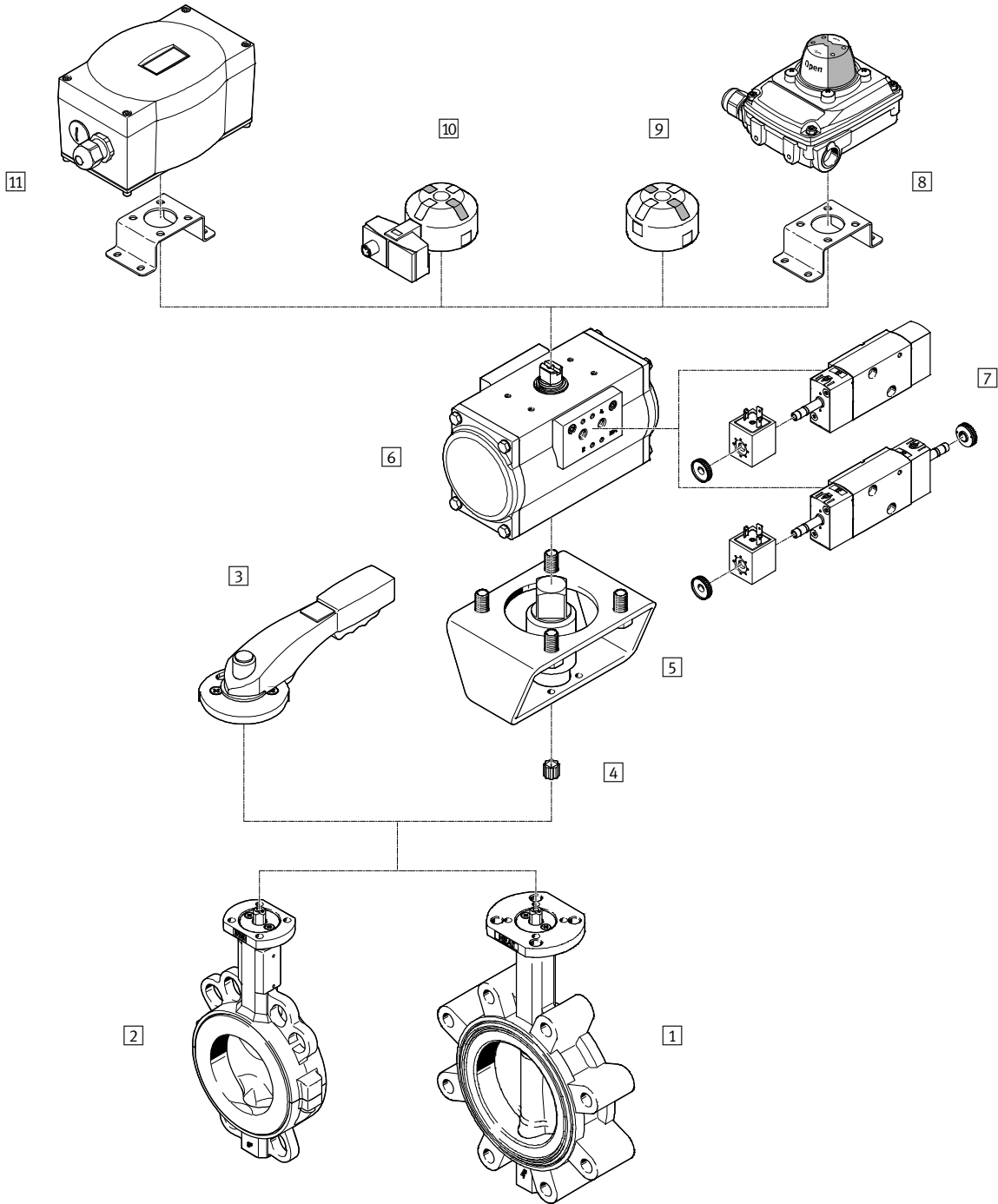

Unidades de válvula de mariposa KVZA

Cuadro general de periféricos mostrado en un ejemplo de configuración

Componentes del sistema		
	Descripción resumida	→ Página/ Internet
1	Válvulas de mariposa VZAV	vzav
2	Válvulas de mariposa VZAF	vzaf
3	Palanca manual VAOH	vaoh
4	Casquillos reductores DARQ-R	darq
5	Conjuntos de piezas para el montaje DARQ-K	darq
6	Actuadores giratorios DFPD	dfpd
7	Electroválvulas VSNC	vsnc
8	Cajas de señalización de posición SRBC	srbc
9	Indicaciones de posición SASF	sasf
10	Cajas de señalización de posición SRBG	srbg
11	Posicionadores CMSX	cmsx

Unidades de válvula de mariposa KVZA

Componentes del sistema

Pedido mediante programa de configuración

El configurador para unidades de válvula de mariposa consta de muchos componentes acreditados de Festo. A través de las páginas "Sistema", "Válvula y fluido", "Aplicación" y "Datos eléctricos adicionales" se puede influir en el alcance y las características.



Componente del sistema	Descripción	Especificaciones técnicas
------------------------	-------------	---------------------------

Accionamiento

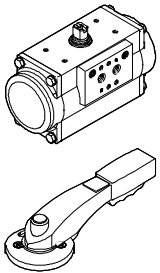

- Accionamiento automático mediante un actuador giratorio neumático
- Accionamiento manual mediante una palanca de mano

Uso

Regulado

- Mediante una señal analógica, p. ej. 4 ... 20 mA, la posición del accesorio se fija de la forma deseada.

Abrir/cerrar

- El accesorio se desplaza a ambas posiciones finales

Indicador de posición

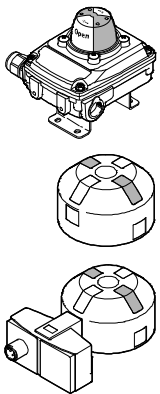

Indica la posición final actual de la unidad de válvula de proceso

- De forma óptica mediante una caja de sensor mecánica, inductiva o magnética, fijación mediante puente de montaje
- De forma óptica mediante un indicador de posición, montaje directo sobre el actuador giratorio
- De forma óptica-eléctrica mediante un sensor doble inductivo con conexión M12 o conexión de cajas de bornes, montaje directo sobre el actuador giratorio

Válvula servopilotada

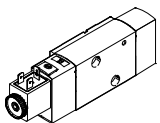

La válvula servopilotada neumática se monta mediante la interfaz NAMUR. Bien en un bloque de válvulas que, por ejemplo, puede encontrarse en un armario de conexiones o bien directamente en el actuador.

Unidades de válvula de mariposa KVZA

Componentes del sistema

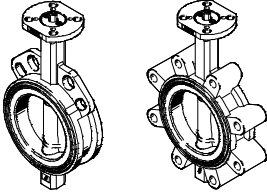
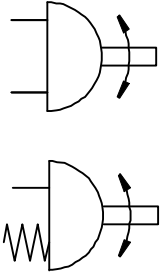
Componente del sistema	Descripción	Especificaciones técnicas
Tipo de válvula de mariposa 	<p>Oblea</p> <ul style="list-style-type: none"> Con orificios de centrado para la instalación entre dos bridas de tubo, diseño de la carcasa muy ligero <p>Orejeta</p> <ul style="list-style-type: none"> Con orificios de brida roscada para la instalación entre dos bridas de tubo en el extremo de una tubería, posibilidad de desbridado por un lado 	<ul style="list-style-type: none"> Diámetro nominal DN25 ... DN300 Diámetro nominal 1" ... 12"
Material del elemento de cierre	<p>Fundición esferoidal, recubierto con poliamida</p> <ul style="list-style-type: none"> Fundición de hierro con grafito esferoidal con recubrimiento de poliamida, se utiliza para el ennoblecimiento y la protección de superficies metálicas, y presenta una gran resistencia al desgaste y muy buenas propiedades aislantes <p>Acero inoxidable, recubierto con PFA</p> <ul style="list-style-type: none"> El revestimiento de polímero de perfluoroalcoxi es resistente, en un amplio margen de temperaturas, a las sustancias químicas agresivas, tanto orgánicas como inorgánicas, así como a los disolventes <p>Acero inoxidable</p> <ul style="list-style-type: none"> Apto para la extracción de casi todos los fluidos orgánicos, 50% de soda cáustica hasta 90 °C, barniz de inmersión catódico, ácido fosfórico puro, cloro seco, azufre líquido, PSA y muchos otros medios 	<ul style="list-style-type: none"> Fundición esferoidal EN-GJS-400-15, recubierto con poliamida 250µ Acero inoxidable 1.4408, recubierto con PFA Acero inoxidable 1.4408
Material de sellado	<p>EPDM</p> <ul style="list-style-type: none"> Resistente a las soluciones alcalinas y los ácidos, el agua, el agua caliente y el vapor, no resistente al aceite y las grasas <p>NBR</p> <ul style="list-style-type: none"> Se puede utilizar para aceites, grasas, combustible, gas de petróleo, CO₂, CO y H₂ <p>PTFE/Silicona</p> <ul style="list-style-type: none"> Extraordinaria resistencia a sustancias químicas, propiedades eléctricas, alta resistencia a la temperatura, resistencia a las bajas temperaturas y excelente adherencia y resistencia al fuego, con capa base de silicona para aplicaciones estándar 	
Modo de funcionamiento	 <p>Doble efecto</p> <ul style="list-style-type: none"> El actuador giratorio de doble efecto necesita aire comprimido para cada sentido del movimiento. En este tipo de operación, el momento de giro para abrir o cerrar el accesorio se coloca por encima del aire comprimido <p>Simple efecto</p> <ul style="list-style-type: none"> Con un actuador giratorio de simple efecto, el aire comprimido entrante mueve el émbolo en un sentido. De esta forma se genera el momento de giro del actuador. Al mismo tiempo, los muelles montados en el actuador se pretensan. Esta fuerza del muelle genera el momento de giro en el sentido de giro contrario si se descarga el aire de las cámaras de presión del actuador. De esta forma, el accesorio se coloca en la posición inicial requerida 	

Unidades de válvula de mariposa KVZA

Componentes del sistema

Componente del sistema	Descripción	Especificaciones técnicas														
Función de seguridad	<p>Cierre</p> <ul style="list-style-type: none"> En caso de colapso del sistema (fallo de la alimentación de la tensión de funcionamiento o del aire comprimido), el accesorio se cierra. <p>Apertura</p> <ul style="list-style-type: none"> En caso de colapso del sistema (fallo de la alimentación de la tensión de funcionamiento o del aire comprimido), el accesorio se abre. <p>Con mantenimiento de posición</p> <ul style="list-style-type: none"> En caso de colapso del sistema (fallo de la alimentación de la tensión de funcionamiento o del aire comprimido), el accesorio se mantiene en la posición actual. Para ello, el actuador giratorio debe tener presión por ambos lados. 															
Presión de funcionamiento	La presión de funcionamiento disponible para el accionamiento del actuador giratorio.	<ul style="list-style-type: none"> 2 ... 8 bar 														
Factor de seguridad	<p>La especificación de un factor de seguridad es recomendable para el diseño de un actuador giratorio, pues de esta forma aumenta la reserva de par de giro disponible.</p> <table border="1"> <thead> <tr> <th rowspan="2">Fluido de tubería</th> <th colspan="2">Factor de seguridad</th> </tr> <tr> <th>Válvulas de bola</th> <th>Válvulas de mariposa</th> </tr> </thead> <tbody> <tr> <td>Líquido</td> <td>1,2</td> <td>1,35</td> </tr> <tr> <td>Viscoso/pegajoso</td> <td>1,6</td> <td>1,75</td> </tr> <tr> <td>Gaseoso</td> <td>1,5</td> <td>1,5</td> </tr> </tbody> </table>	Fluido de tubería	Factor de seguridad		Válvulas de bola	Válvulas de mariposa	Líquido	1,2	1,35	Viscoso/pegajoso	1,6	1,75	Gaseoso	1,5	1,5	
Fluido de tubería	Factor de seguridad															
	Válvulas de bola	Válvulas de mariposa														
Líquido	1,2	1,35														
Viscoso/pegajoso	1,6	1,75														
Gaseoso	1,5	1,5														
Factor de fuerza de cierre	<p>La indicación es opcional</p> <ul style="list-style-type: none"> El momento de giro necesario para el accionamiento del accesorio alcanza su máximo al iniciarse el movimiento (par de arranque). En determinadas circunstancias, la fuerza de cierre del accesorio puede ser inferior al par de arranque. Si se conoce esta diferencia, puede tenerse en cuenta mediante la indicación de un factor de fuerza de cierre. 															
Gran resistencia a la corrosión	Mayor resistencia a la corrosión gracias al revestimiento epoxi del actuador neumático giratorio, el árbol de accionamiento se realiza en acero inoxidable.															
Tensión nominal de funcionamiento	Indicación necesaria según la configuración, p. ej. si se selecciona un indicador de posición o una válvula servopilotada.	<ul style="list-style-type: none"> 24 V DC 250 V AC 110 V AC/50 ... 60 Hz 														

Unidades de válvula de mariposa KVZA

Hoja de datos

- Válvulas de lengüeta de diámetro nominal DN25 ... DN300 o 1" ... 12"
- Ángulo de giro 0 ... 90°
- Presión del fluido 10 ... 16 bar
- Presión de funcionamiento 2 ... 8 bar
- Factor de seguridad 0 ... 2



Datos generales técnicos

Peso del producto	[kg]	1 ... 140
-------------------	------	-----------

Condiciones de funcionamiento y medioambientales

Nota sobre los materiales	Contiene sustancias que afectan al proceso de pintura
	Conformidad con la directiva 2002/95/CE (RoHS)