

## Cilindros normalizados DSBC, ISO 15552

**FESTO**

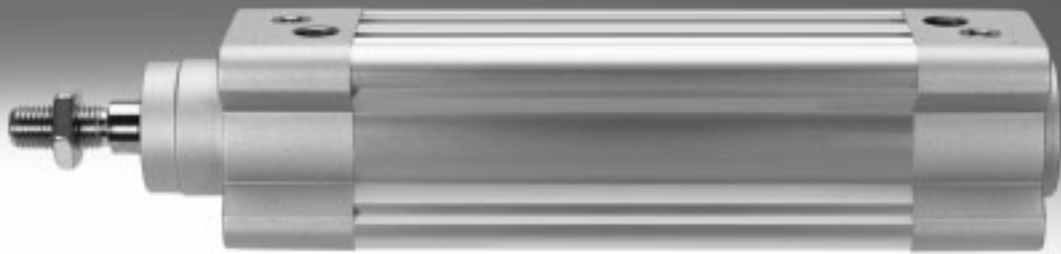

Programa básico de Festo  
Cubre el 80% de sus tareas de automatización

Internacional: Disponibilidad permanente el almacén  
Calidad: La calidad de Festo a precios ventajosos  
Sencillez: Reduce la complejidad de sus tareas

★ Por lo general, listo para envío desde fábrica en 24 h  
Existencias disponibles a nivel internacional en 13 centros de posventa  
Más de 2200 productos

★ Por lo general, listo para envío desde fábrica en 5 días  
Ensamblado internacionalmente en 4 centros de posventa  
Hasta 6 billones de variantes por familia de productos

Busque  
la estrella

# Cilindros normalizados DSBC, ISO 15552

Características

FESTO

## Informaciones resumidas



DIN



- Cilindros normalizados según la norma ISO 15552 (corresponde a las normas anteriores ISO 6431, DIN ISO 6431, VDMA 24 562, NF E 49 003.1 y UNI 10290)

- De doble efecto
- Para la detección de posiciones sin contacto
- Vástago antigiro opcional
- EX4: para utilizar en áreas con peligro de explosión
- La amplia gama de accesorios permite encontrar casi siempre una solución apropiada para el montaje

- Elección entre tres tipos de amortiguación:
  - Amortiguación P: topes / discos elásticos de amortiguación en ambos lados
  - Amortiguación PPS: amortiguación neumática autorregulable en ambos lados
  - Amortiguación PPV: amortiguación neumática ajustable en ambos lados

- Las variantes se pueden configurar individualmente a partir de un producto modular
- Gran versatilidad gracias a numerosas variantes

## DSBC...-C – Con unidad de bloqueo, plantilla de taladros normalizada

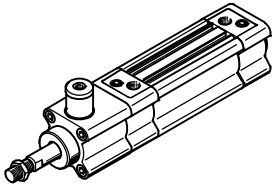

- Plantilla de taladros normalizada
- La sujeción o el bloqueo del vástago son posibles en cualquier posición
- Detención y fijación del vástago durante un tiempo prolongado, incluso si cambian las cargas, si se producen oscilaciones de la presión de funcionamiento o si hay una fuga

El uso en aplicaciones de relevancia para la seguridad exige la aplicación de medidas adicionales. En Europa, por ejemplo, las normas incluidas en la directiva de máquinas de la UE.

El producto no es apropiado para su uso como pieza relevante para la seguridad en sistemas de mando si no se toman medidas adicionales como estipulan las exigencias mínimas prescritas por ley.

## DSBC...-E1/-E2/-E3 – Con bloqueo de la posición final, plantilla de taladros normalizada

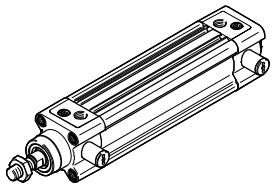

- Plantilla de taladros normalizada
- Bloqueo de la posición final mediante enganche mecánico para evitar la caída de la pieza. En caso de producirse una caída de presión, el vástago se fija en su posición final
- Opcionalmente en uno o en ambos lados

El uso en aplicaciones de relevancia para la seguridad exige la aplicación de medidas adicionales. En Europa, por ejemplo, las normas incluidas en la directiva de máquinas de la UE.

El producto no es apropiado para su uso como pieza relevante para la seguridad en sistemas de mando si no se toman medidas adicionales como estipulan las exigencias mínimas prescritas por ley.

## DSBC...-P2 – Con conjunto de fuelles DADB, plantilla de taladros normalizada

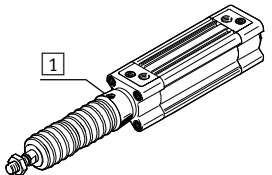

Gracias al fuelle quedan protegidos el vástago, la junta y el cojinete de la influencia de los distintos medios, lo cual repercute positivamente en su vida útil. El conjunto de fuelles es un sistema exento de fugas. El aire de alimentación y descarga del conjunto

es común a través de un taladro de compensación de presión **1**, para evitar la aspiración de fluidos no deseados. Este conjunto protege al vástago, a la junta y a la culata frente a fluidos diversos como, por ejemplo, los siguientes:

- Polvo
- Virutas
- Aceite
- Grasa
- Gasolina

## Pedido del conjunto de fuelles

Para utilizar un conjunto de fuelles, es indispensable utilizar un vástago prolongado. El conjunto de fuelles puede pedirse junto con el producto modular o por separado como accesorio. En ese caso debe tenerse en cuenta lo siguiente:

**Al efectuar el pedido recurriendo al producto modular:** Mediante la característica P2, el conjunto de fuelles se suministra montado sobre la culata delantera. En ese caso, se considera automáticamente la versión de vástago prolongado. Esto significa que con la característica ...E no es necesario indicar un valor.

**Al efectuar el pedido como accesorio:** Si el conjunto de fuelles se pide como accesorio, necesariamente debe indicarse, en la característica ...E del producto modular, el valor apropiado → página 53 .

# Cilindros normalizados DSBC, ISO 15552

Características

## DSBC-... D3 – Ranuras para sensores en tres lados

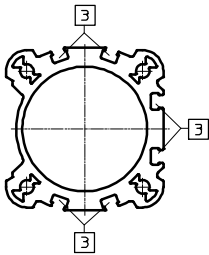

Mediante la selección de la característica D3 en el producto modular, puede detectarse la posición del émbolo en 3 lados del accionamiento.

- 3 Ranura para detector de proximidad

## Detección de posiciones/control de la fuerza

Con transmisor de posición SMAT-8M, SMAT-8E, SDAT → página 60



Opción de indicación analógica de la posición

- Salida analógica
  - 0 ... 10 V
  - 0 ... 20 mA

Con regulador de presión proporcional VPPM



Posibilidad de regular progresivamente la fuerza de sujeción

- Entrada del valor de consigna
  - 0 ... 10 V
  - 4 ... 20 mA

## Accesorios opcionales

Kit de fijación DAVM → página 55

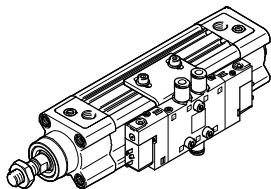

- Para el montaje lateral de válvulas directamente en el actuador.
- Especialmente apropiado para uso descentralizado en instalaciones grandes.
- La fijación solamente puede realizarse en el lateral donde se encuentran las conexiones neumáticas.

## Ejemplos de aplicaciones

Unidad de roscado automática

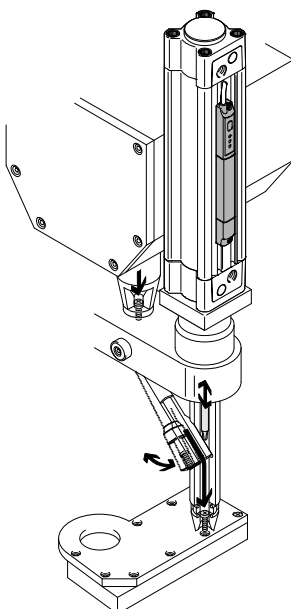

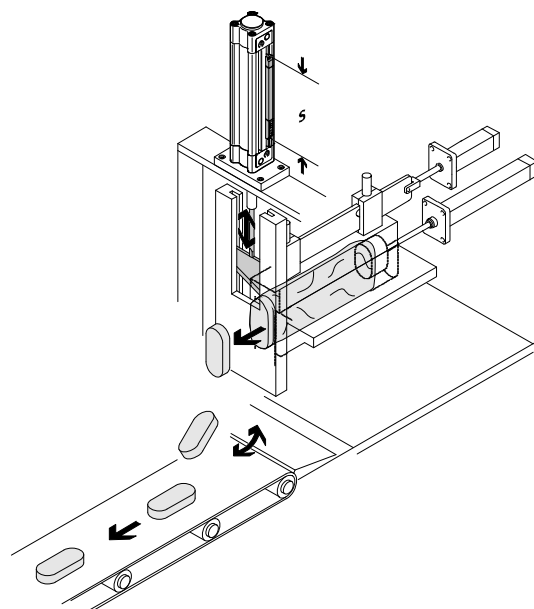

Para el control de proceso





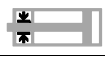
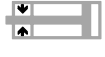
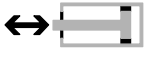
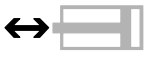
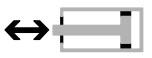
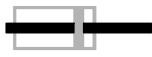







# Cilindros normalizados DSBC, ISO 15552

Características

Variantes incluidas en los conjuntos modulares		
Símbolo	Características	Descripción
	Q Vástago cuadrado	Seguridad torsional. Para alimentación de piezas en posiciones definidas.
	C Unidad de bloqueo	Unidad de bloqueo integrada en el vástago.
	E1/E2/ E3 Con bloqueo de la posición final	Bloqueo de la posición final mediante enganche mecánico para evitar la caída de la pieza. En caso de una caída de presión, el cilindro queda aprisionado en la posición final.
	L Baja fricción	<ul style="list-style-type: none"> <li>• Presión de arranque: alta</li> <li>• Dinámica: muy rápida</li> <li>• Resistencia: baja resistencia al movimiento, efecto stick-slip muy fuerte</li> </ul> Ejemplo de aplicación: tensor de cintas
	U Movimiento lento y constante	<ul style="list-style-type: none"> <li>• Presión de arranque: baja</li> <li>• Dinámica: lenta y constante</li> <li>• Resistencia: fuerte resistencia al movimiento, efecto stick-slip reducido</li> </ul> Ejemplo de aplicación: movimiento de avance lento
	L1 Baja fricción para aplicaciones de equilibrado	<ul style="list-style-type: none"> <li>• Presión de arranque: baja</li> <li>• Dinámica: de lenta a rápida, constante</li> <li>• Resistencia: baja, constante en el movimiento</li> </ul> Ejemplo de aplicación: equilibrado de masas, sin histéresis, compensador
	T Vástago doble	Para accionamiento en ambos lados. Fuerzas idénticas al avanzar y al retroceder. Para montaje de topes exteriores.
	F Vástago con rosca interior	–

# Cilindros normalizados DSBC, ISO 15552

Características

Variantes incluidas en los conjuntos modulares		
Símbolo	Características	Descripción
	R3 Alto nivel de protección contra la corrosión	Todas las superficies exteriores de los cilindros corresponden a la clase de resistencia a la corrosión 3 según norma de Festo 940 070. El vástago es de acero inoxidable resistente a los ácidos
	T1 Juntas termorresistentes	Margen de temperatura 0 ... +120 °C
	T3 Baja temperatura	Margen de temperatura -40 ... +80 °C
	T4 Juntas termorresistentes	Margen de temperatura 0 ... +150 °C
	A1 Variante con rascador	Resistencia elevada a las agresiones químicas: Para una vida útil más larga, p. ej. al utilizar refrigerantes
	A2 Variante con rascador	Rascador rígido: El cilindro cuenta con un vástago cromado duro y con un rascador rígido como protección contra medios secos, polvorientos y viscosos
	A3 Variante con rascador	Funcionamiento sin engrase: Los procesos de limpieza eliminan la grasa del vástago. Una junta especial del vástago permite, al funcionar sin lubricación, una vida útil superior que con las juntas estándar
	A6 Variante con rascador	Rascador metálico: El cilindro está dotado de un vástago cromado duro y un rascador metálico que elimina las partículas duras adheridas al vástago (p.ej. salpicaduras de soldadura). Por ejemplo, en equipos de soldadura
	...E Prolongación de vástago	–
	...L Prolongación de la rosca del vástago	–

# Cilindros normalizados DSBC, ISO 15552

Cuadro general de los productos

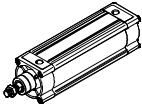
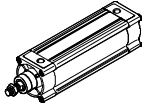
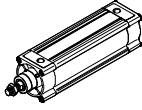
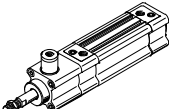
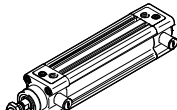
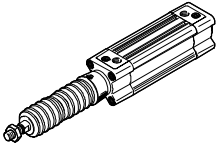
Función	Ejecución	Tipo	Díámetro del émbolo	Carrera	Vástago doble	Vástago con rosca interior	Ranura para sensores en tres lados	Amortiguación		
			[mm]	[mm]				T	PPS	PPV
De doble efecto	<b>DSBC-...</b>									
		DSBC-...	32, 40, 50, 63, 80, 100, 125	1 ... 2800	■	■	■	■	■	■
	<b>DSBC-...-Q – Con seguridad torsional</b>									
		DSBC-...-Q	32, 40, 50, 63, 80, 100	1 ... 1500	■	■	■	■	■	■
	<b>DSBC-...-L/-U/-L1 – Con propiedades de movimiento especiales</b>									
		DSBC-...-L	32, 40, 50, 63, 80, 100	1 ... 2800	-	■	■	■	■	■
		DSBC-...-U	32, 40, 50, 63, 80, 100, 125	1 ... 2800	-	■	■	■	■	■
		DSBC-...-L1	32, 40, 50, 63, 80, 100, 125	10 ... 1000	-	■	■	■	■	-
	<b>DSBC-...-C – Con unidad de bloqueo, plantilla de taladros normalizada</b>									
		DSBC-...-C	32, 40, 50, 63, 80, 100, 125	10 ... 2000	■	■	■	■	■	■
<b>DSBC-...-E1/-E2/-E3 – Con bloqueo de la posición final, plantilla de taladros normalizada</b>										
	DSBC-...-E1/-E2/-E3	32, 40, 50, 63, 80, 100	10 ... 2000	-	■	■	■	-	■	
<b>DSBC-...-P2 – Con fuelle, plantilla de taladros normalizada</b>										
	DSBC-...-P2	32, 40, 50, 63, 80, 100	10 ... 500	■	■	■	■	■	■	

# Cilindros normalizados DSBC, ISO 15552

Cuadro general de los productos

Tipo	Detección de la posición	Gran protección contra la corrosión	Temperatura 0 ... +120 °C	Temperatura -40 ... +80 °C	Temperatura 0 ... +150 °C	Variante con rascador Resistencia elevada a las agresiones químicas	Variante con rascador rascador rígido	Variante con rascador Para funcionamiento sin engrase	Variante con rascador Rascador metálico	Certificación UE	Vástago prolongado	Vástago con rosca prolongada
	A	R3	T1	T3	T4	A1	A2	A3	A6	EX4	...F	...L
<b>DSBC-...</b>												
DSBC-...	■	■	■	■	■	■	■	■	■	■	■	■
<b>DSBC-...-Q – Con seguridad torsional</b>												
DSBC-...-Q	■	■	■	-	-	-	-	-	-	■	■	■
<b>DSBC-...-L/-U/-L1 – Con propiedades de movimiento especiales</b>												
DSBC-...-L	■	-	-	-	-	-	-	-	-	-	■	■
DSBC-...-U	■	-	-	-	-	-	-	-	-	-	■	■
DSBC-...-L1	■	-	-	-	-	-	-	-	-	-	■	■
<b>DSBC-...-C – Con unidad de bloqueo, plantilla de taladros normalizada</b>												
DSBC-...-C	■	-	-	-	-	-	-	-	-	-	■	■
<b>DSBC-...-E1/-E2/-E3 – Con bloqueo de la posición final, plantilla de taladros normalizada</b>												
DSBC-...-E1/-E2/-E3	■	-	-	-	-	-	-	-	-	-	■	■
<b>DSBC-...-P2 – Con fuelle, plantilla de taladros normalizada</b>												
DSBC-...-P2	■	■	-	-	-	-	-	-	-	-	■	■

# Cilindros normalizados DSBC, ISO 15552

Código del producto

DSBC - [ ] - [ ] - 32 - 50 - [ ] - [ ] - [ ] - [ ] - [ ] - [ ] - PPV - A

**Tipo**

De doble efecto	
DSBC	Cilindro normalizado

**Seguridad torsional**

-	Sin seguridad torsional
Q	Con vástago antigiro

**Propiedades del movimiento**

-	Estándar
L	Baja fricción
U	Movimiento lento constante
L1	Baja fricción para aplicaciones de equilibrado

**Diámetro del émbolo [mm]**

**Carrera [mm]**

**Unidad de bloqueo**

-	Sin conexión
C	Adosada

**Bloqueo de la posición final**

-	Sin freno
E1	En ambos lados
E2	Con vástago extendido
E3	Con vástago retraído

**Tipo de vástago**

-	Vástago simple
T	Vástago doble

**Tipo de rosca del vástago**

-	Rosca exterior
F	Rosca interior

**Tipo de perfil**

-	Ranura para sensores en un lado
D3	Ranura para sensores en tres lados

**Amortiguación**

P	Amortiguación por topes elásticos/placa a ambos lados
PPS	Amortiguación neumática autorregulable en ambos lados
PPV	Amortiguación neumática regulable en ambos lados

**Detección de la posición**

A	Para sensores de proximidad
---	-----------------------------



# Cilindros normalizados DSBC, ISO 15552

Código del producto

-

N3

Norma	
-	Según ISO 15552
N3	Corresponde a ISO 15552

Protección contra la corrosión	
-	Estándar
R3	Alta protección contra la corrosión

Margen de temperatura	
-	Estándar
T1	0 ... +120 °C
T3	-40 ... +80 °C
T4	0 ... +150 °C

Protección contra partículas	
-	Estándar
P2	Fuelle en la culata delantera

Variante con rascador	
-	Ninguno
A1	Resistencia elevada a las agresiones químicas
A2	Rascador rígido
A3	Para funcionamiento sin engrase
A6	Rascador metálico

Certificación UE	
-	Sin certificación
EX4	II 2GD

Vástago prolongado	
-	Ninguno
...E	1 ... 500 mm

Prolongación de la rosca del vástago	
-	Ninguna
...L	1 ... 70 mm

# Cilindros normalizados DSBC, ISO 15552

Cuadro general de periféricos

FESTO

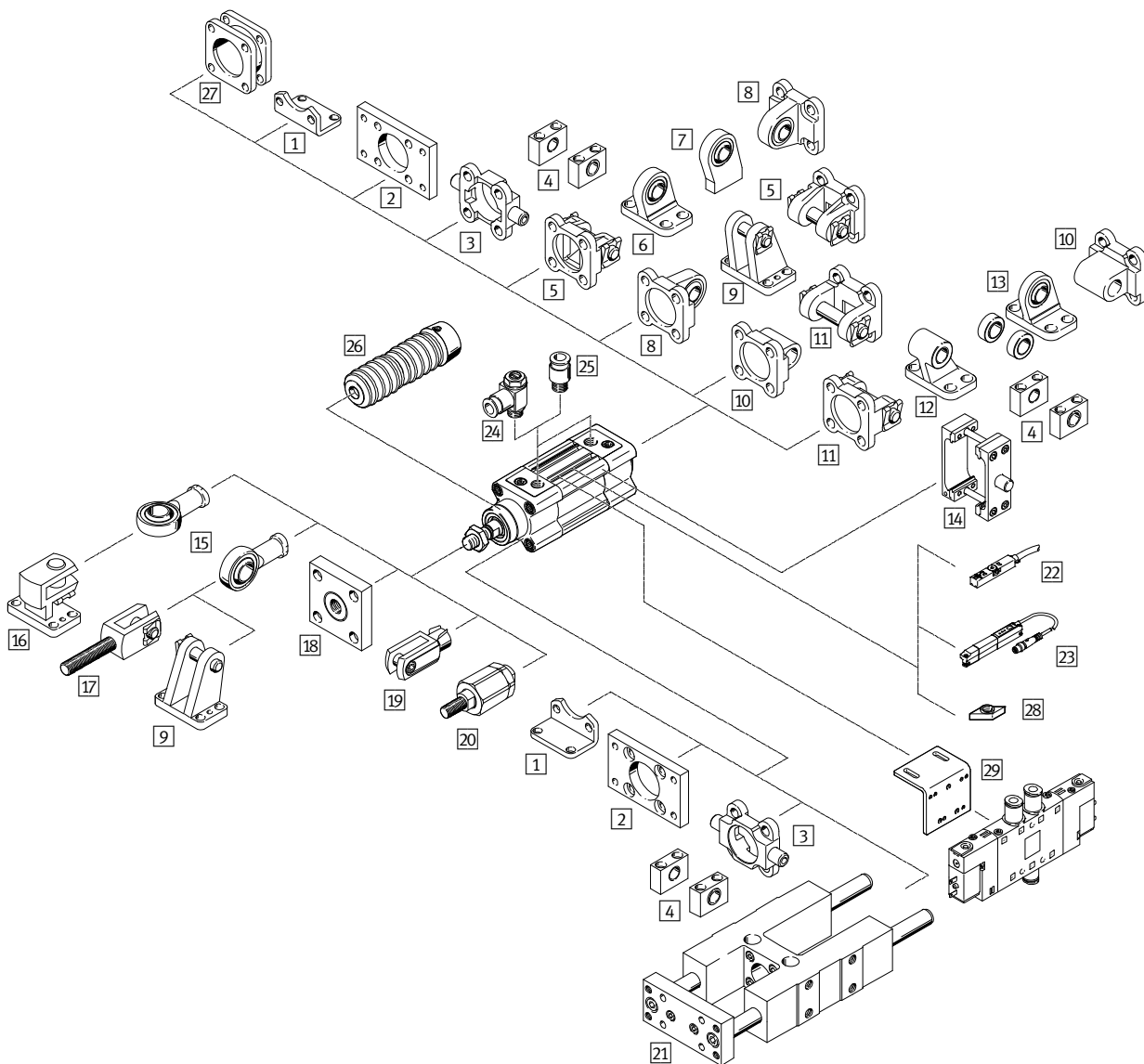

Elementos de fijación y accesorios		DSBC...					→ Página/ Internet
	Descripción		L/U/ L1	C	E1/E2 /E3	T	
1	Pies de fijación HNC/CRHNC Para culata delantera o trasera	■	■	■	■	■	39
2	Fijación por brida FNC/CRFNG – Para culata delantera o trasera: – En la culata delantera, no en combinación con el conjunto de fuelles DADB	■	■	■	■	■	40
3	Brida basculante con pivotes ZNCF/CRZNG – Para culata delantera o trasera: – En la culata delantera, no en combinación con el conjunto de fuelles DADB	■	■	■	■ <sup>1)</sup>	■	41
4	Brida basculante central LNZG/CRLNZG –	■	■	■	■ <sup>1)</sup>	■	42
5	Brida basculante SNC Para culata trasera	■	■	■	■	–	43

1) No se puede montar con combinación con E1.  
Solamente se puede montar en la culata trasera en combinación con E2.  
Solamente se puede montar en la culata delantera en combinación con E3.

# Cilindros normalizados DSBC, ISO 15552

Cuadro general de periféricos

Elementos de fijación y accesorios		Descripción	DSBC-...					→ Página/ Internet
				L/U/ L1	C	E1/E2 /E3	T	
6	Caballote LSNG	Con cojinete esférico	■	■	■	■	-	48
7	Caballote LSNSG	Para soldar, con cojinete esférico	■	■	■	■	-	48
8	Brida basculante SNCS/CRSNCS/SNCS-...-R3	Con cojinete esférico para la culata trasera	■	■	■	■	-	45
9	Caballote LBG/LBG-...-R3	-	■	■	■	■	-	48
10	Brida basculante SNCL	Para culata trasera	■	■	■	■	-	46
11	Brida basculante SNCB/SNCB-...-R3	Para culata trasera	■	■	■	■	-	44
12	Caballote LNG/CRLNG	-	■	■	■	■	-	48
13	Caballote LSN	Con cojinete esférico	■	■	■	■	-	48
14	Kit de brida basculante DAMT	Para el montaje indistinto en la camisa perfilada del cilindro	■	■	■	■	■	47
15	Cabeza de rótula SGS/CRSGS	Con cojinete esférico	■	■	■	■	■	49
16	Caballote lateral LQG	-	■	■	■	■	■	48
17	Horquilla SGA	Con rosca exterior	■	■	■	■	■	49
18	Acoplamiento KSG	Para compensar desviaciones radiales	■	■	■	■	■	49
	Acoplamiento KSZ	Para cilindros con vástago antigiro para compensar desviaciones radiales	■	■	■	■	■	49
19	Horquilla SG/CRSG	Permite el movimiento giratorio del cilindro en un plano	■	■	■	■	■	49
20	Rótula FK, CRFK	Para compensación de desviaciones radiales y angulares	■	■	■	■	■	49
21	Unidad deguía FENG	Para la seguridad torsional de cilindros normalizados al aplicar grandes momentos	■	■	■	-	■	58
22	Tapa de la ranura ABP-5-S	Para proteger los cables de los sensores y las ranuras frente a la suciedad	■	■	■	■	■	61
23	Sensores de proximidad SME/SMT-8M	Integrables en la camisa perfilada del cilindro	■	■	■	■	■	59
24	Válvula de estrangulación y antirretorno GRLA	Para regular la velocidad	■	■	■	■	■	61
25	Racor rápido roscado QS	Para la conexión de tubos flexibles con tolerancias en su diámetro exterior	■	■	■	■	■	qs
26	Conjunto de fuelles DADB	- Protege al cilindro (vástago, junta y culata) frente a fluidos de diversa índole y, por lo tanto, previene un desgaste prematuro - Únicamente puede utilizarse en combinación con un vástago prolongado (E)	■	-	-	-	■	50
27	Conjunto de posiciones múltiples DPNC	Para unir dos cilindros con émbolos de igual diámetro para formar un cilindro multiposición	■	-	■	■	■	54
28	Transmisor de posición SMAT, SDAT	- Detecta de manera continua la posición del émbolo - Dispone de una salida analógica	■	■	■	■	■	60
29	Tuercas deslizantes ABAN	Montaje en la ranura por arriba	■	■	■	■	■	61

# Cilindros normalizados DSBC, ISO 15552

FESTO

Hoja de datos

Función

Amortiguación por topes elásticos

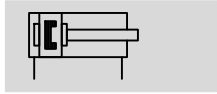

Amortiguación PPV

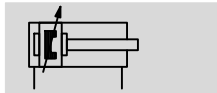

Amortiguación PPS

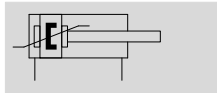

DIN



- Ø - Diámetro  
32 ... 125 mm

- | - Carrera  
1 ... 2800 mm

- T - [www.festo.com](http://www.festo.com)



Especificaciones técnicas generales								
Diámetro del émbolo		32	40	50	63	80	100	125
Forma constructiva	Émbolo/vástago/tubo perfilado							
Conexión neumática	Doble efecto							
Toma de pilotaje								
DSBC-...		G1/8	G1/4	G1/4	G3/8	G3/8	G1/2	G1/2
DSBC-...-C		M5	G1/8	G1/8	G1/8	G1/8	G1/8	G1/8
Rosca del vástago		M10x1,25	M12x1,25	M16x1,5	M16x1,5	M20x1,5	M20x1,5	M27x2
Carrera								
DSBC-...	[mm]	1 ... 2800						
DSBC-...-Q	[mm]	1 ... 1500						-
DSBC-...-L1	[mm]	10 ... 1000						
DSBC-...-C	[mm]	10 ... 2000						
DSBC-...-E1/-E2/-E3	[mm]	10 ... 2000						-
DSBC-...-P2	[mm]	10 ... 500						-
DSBC-...-...E	[mm]	1 ... 2000						
DSBC-...-...L	[mm]	1 ... 2000						
Amortiguación								
DSBC-...-P	Amortiguación por topes elásticos/placa a ambos lados							
DSBC-...-PPV	Amortiguación neumática regulable en ambos lados							
DSBC-...-PPS	Amortiguación neumática autorregulable en ambos lados							
Carrera de amortiguación								
DSBC-...-PPV	[mm]	17	19	22	22	31	31	45
DSBC-...-E1/-E2/-E3	[mm]	17	19	15	15	15	15	-
Detección de la posición	Para sensores de proximidad							
Tipo de fijación	Con rosca interior/accesorios							
Posición de montaje	Indistinto							

# Cilindros normalizados DSBC, ISO 15552

Hoja de datos

Condiciones de funcionamiento y condiciones del entorno								
Diámetro del émbolo		32	40	50	63	80	100	125
Medio de funcionamiento	Aire comprimido según ISO 8573-1:2010 [7:4:4]							
Nota sobre el fluido de trabajo/mando	Admite aire comprimido lubricado (lo que requiere seguir utilizando aire lubricado)							
Presión de trabajo								
DSBC-...	[bar]	0,6 ... 12		0,4 ... 12		0,2 ... 10		
DSBC-...-L <sup>1)</sup>	[bar]	0,3 ... 12	0,25 ... 12		0,2 ... 12	0,15 ... 12	-	
DSBC-...-U <sup>1)</sup>	[bar]	0,1 ... 12			0,05 ... 12		0,05 ... 10	
DSBC-...-L1 <sup>1)</sup>	[bar]	0,3 ... 12	0,25 ... 12		0,2 ... 12	0,15 ... 12	0,1 ... 10	
DSBC-...-C <sup>2)</sup>	[bar]	1,5 ... 10						
DSBC-...-E1/-E2/-E3	[bar]	2,5 ... 12		1,5 ... 12		-		
DSBC-...-T3/-A2	[bar]	1 ... 12						1 ... 10
DSBC-...-A3	[bar]	1,5 ... 12		1 ... 12	0,6 ... 12		0,6 ... 10	
DSBC-...-A6	[bar]	2 ... 12	1,5 ... 12		1,5 ... 10			
Temperatura ambiente <sup>3)</sup>								
DSBC-...	[°C]	-20 ... +80						
DSBC-...-L/-U	[°C]	+5 ... +80						
DSBC-...-L1	[°C]	0 ... +60						
DSBC-...-A1	[°C]	0 ... +80						
DSBC-...-A6	[°C]	-20 ... +80						
DSBC-...-T1-A6	[°C]	0 ... +120						
DSBC-...-T3-A6	[°C]	-40 ... +80						
DSBC-...-T4-A6	[°C]	0 ... +150						
DSBC-...-C	[°C]	-10 ... +80						
DSBC-...-T1	[°C]	0 ... +120						
DSBC-...-T3	[°C]	-40 ... +80						
DSBC-...-T4	[°C]	0 ... +150						
DSBC-...-P2	[°C]	-10 ... +80						-
DSBC-...-EX4	[°C]	-20 ... +60						
Clase de resistencia a la corrosión CRC								
DSBC-...		2 <sup>4)</sup>						
DSBC-...-R3		3 <sup>5)</sup>						

1) Los valores son válidos para las carreras ≤ 500 mm y después de 10 carreras dobles.

En combinación con la amortiguación PPV/PPS, los datos solo son válidos fuera de la amortiguación

2) Prestar atención a la presión mín. de liberación → página 19

3) Tener en el margen de aplicación de los detectores de proximidad

4) Clase de resistencia a la corrosión CRC 2 según norma de Festo FN 940070

Componentes con moderado riesgo de corrosión. Aplicación en interiores en caso de condensación. Piezas exteriores visibles con características esencialmente decorativas en la superficie que están en contacto directo con atmósferas habituales en entornos industriales.

5) Clase de resistencia a la corrosión CRC 3 según norma de Festo FN 940070

Alto riesgo de corrosión. Exposición a la intemperie bajo condiciones corrosivas moderadas. Piezas exteriores visibles en contacto directo con atmósferas habituales en entornos industriales y con características principalmente funcionales en la superficie.

# Cilindros normalizados DSBC, ISO 15552

Hoja de datos

Pesos [g]							
Diámetro del émbolo	32	40	50	63	80	100	125
<b>DSBC-...</b>							
Peso con carrera de 0 mm	465	740	1190	1740	2660	3665	6611
Peso adicional por cada 10 mm de carrera	27	37	56	62	92	101	151
Masa en movimiento con carrera de 0 mm	110	205	365	430	810	1000	2245
Masa en movimiento por 10 mm de carrera	9	16	25	25	39	39	63
<b>DSBC-...-Q</b>							
Peso con carrera de 0 mm	503	755	1241	1821	2717	3827	-
Peso adicional por cada 10 mm de carrera	25	30	51	57	87	95	-
Masa en movimiento con carrera de 0 mm	115	170	332	391	757	890	-
Masa en movimiento por 10 mm de carrera	8	11	20	20	31	31	-
<b>DSBC-...-C</b>							
Peso con carrera de 0 mm	745	1175	1940	2920	5075	6965	12860
Peso adicional por cada 10 mm de carrera	25	35	56	62	95	103	151
Masa en movimiento con carrera de 0 mm	160	290	540	620	1200	1425	3035
Masa en movimiento por 10 mm de carrera	9	16	25	25	39	39	63
<b>DSBC-...-E1/-E2/-E3</b>							
Peso con carrera de 0 mm							
DSBC-...-E1	505	780	1312	1862	3018	4023	-
DSBC-...-E2	485	760	1251	1801	2839	3844	-
DSBC-...-E3	485	760	1251	1801	2839	3844	-
Peso adicional por cada 10 mm de carrera	27	37	56	62	92	101	-
Masa en movimiento con carrera de 0 mm	110	205	365	430	810	1000	-
Masa en movimiento por 10 mm de carrera	9	16	25	25	39	39	-
<b>DSBC-...-T</b>							
Peso con carrera de 0 mm	581	924	1523	2103	3243	4353	7450
Peso adicional por cada 10 mm de carrera	34	50	81	86	133	141	214
Masa en movimiento con carrera de 0 mm	181	339	613	684	1292	1516	3084
Masa en movimiento por 10 mm de carrera	18	32	50	50	78	78	126

# Cilindros normalizados DSBC, ISO 15552

Hoja de datos

ATEX <sup>1)</sup>	
ATEX, categoría gas	II 2G
Protección antideflagrante para gas	Ex h IIC T4 Gb
ATEX, categoría polvo	II 2D
Tipo de protección contra explosión, polvo	Ex h IIIC T120°C Db
Temperatura ambiente con peligro de explosión	-20 °C ≤ Ta ≤ +60 °C
Marcado CE (ver declaración de conformidad)	Según la directiva de protección contra explosiones de la UE (ATEX)

1) Tener en cuenta la certificación ATEX de los accesorios.

Fuerzas [N] y energía del impacto [J]							
Diámetro del émbolo	32	40	50	63	80	100	125
Fuerza teórica con 6 bar, avance	483	754	1178	1870	3016	4712	7363
Fuerza teórica con 6 bar, retroceso	415	633	990	1682	2721	4418	6881
Energía máx. de impacto en las posiciones finales							
DSBC-...	0,4 <sup>1)</sup>	0,7	1,0	1,3	1,8	2,5	3,3
DSBC-...-L/-U/-T1/-T3/-T4	0,2 <sup>1)</sup>	0,35	0,5	0,65	0,9	1,25	1,65
DSBC-...-L1	0,1	0,2	0,3	0,4	0,9	1,25	1,65

1) En combinación con el kit de brida basculante DAMT, la energía máx. de impacto admisible es de 0,1 J.

Velocidad de impacto admisible: 
$$v_{adm.} = \sqrt{\frac{2 \times E_{adm.}}{m_{propia} + m_{carga}}}$$

Masa máxima admisible: 
$$m_{carga} = \frac{2 \times E_{adm.}}{v^2} - m_{propia}$$

$v_{adm.}$  Velocidad de impacto adm.  
 $E_{adm.}$  Energía máx. del impacto  
 $m_{propia}$  Masa en movimiento (actuador)  
 $m_{carga}$  Carga útil móvil

# Cilindros normalizados DSBC, ISO 15552

Hoja de datos

## Fuerza transversal $F_q$ máx. en función de la carrera $l$

Montaje horizontal

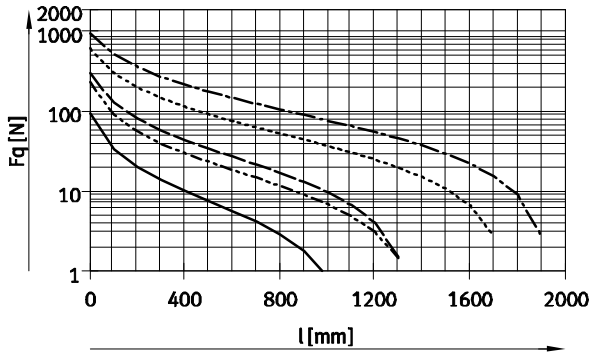

Montaje vertical

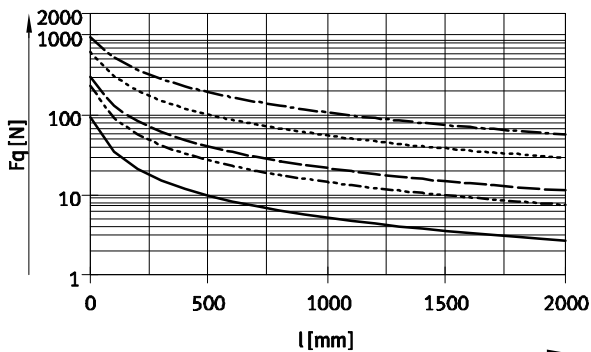

- $\varnothing$  32      - - - - -  $\varnothing$  80/100
- - - - -  $\varnothing$  40      - · - · -  $\varnothing$  125
- · - · -  $\varnothing$  50/63

- Importante  
 En combinación con la característica DSBC...-L1, no se admiten fuerzas transversales.

Holgura torsional admisible con variante Q – Con seguridad torsional							
Diámetro del émbolo		32	40	50	63	80	100
Holgura torsional	[°]	±0,65	±0,6	±0,45	±0,45	±0,45	±0,45



# Cilindros normalizados DSBC, ISO 15552

Hoja de datos

FESTO

## Fuerza transversal $F_q$ máx. en función de la carrera $l$ y de la palanca $s$

Q – Con seguridad torsional

Ø 32

Par de giro máx. = 800 Nmm / Carrera máx. = 300 mm

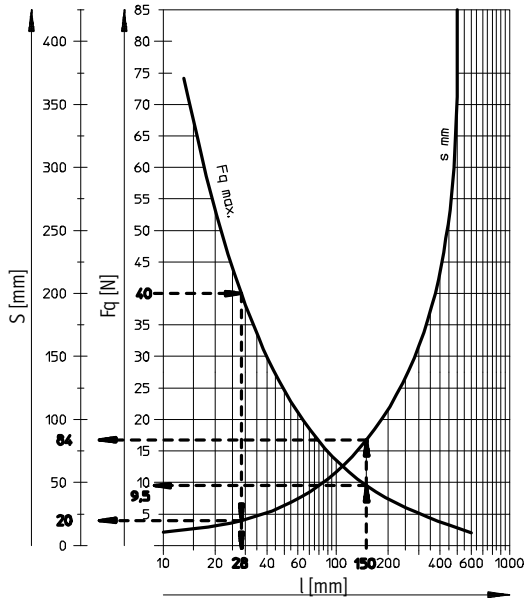

Ø 40

Par de giro máx. = 1100 Nmm / Carrera máx. = 400 mm

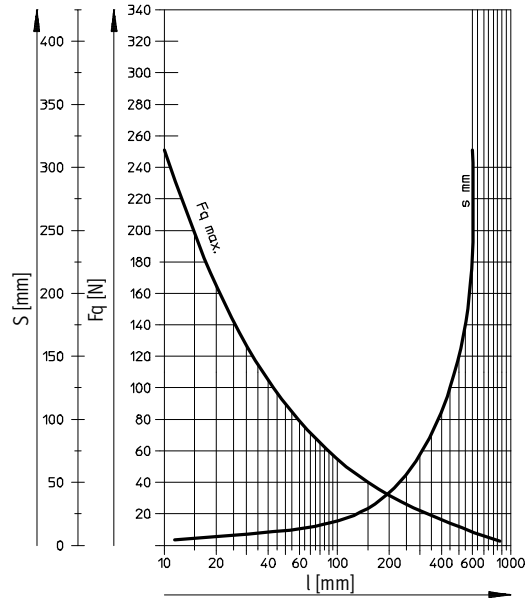

Ø 50/63

Par de giro máx. = 1500 Nmm / Carrera máx. = 500 mm

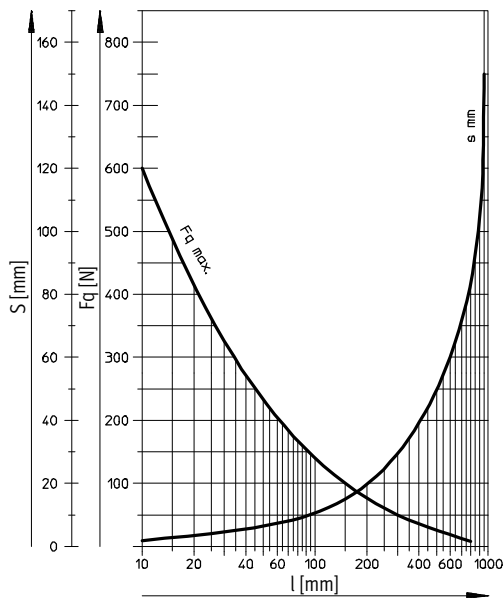

Ø 80/100

Par de giro máx. = 3000 Nmm / Carrera máx. = 600 mm

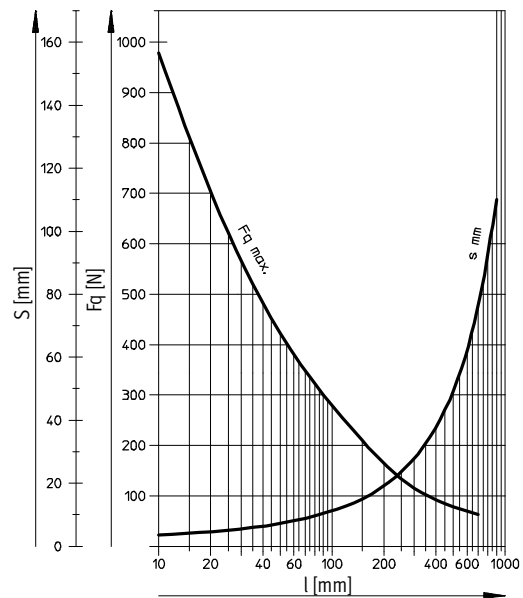

## Ejemplos para diámetro de émbolo de 32 mm

Ejemplo 1:

Carrera  $l$  = 150 mm

Resultado: admisible

Fuerza trans.  $F_q$  = 9,5 N

Palanca  $s$  = 84 mm

Ejemplo 2:

Fuerza trans.  $F_q$  = 40 N

Resultado: admisible

Carrera  $l$  = 28 mm

Palanca  $s$  = 20 mm

Ejemplo 3:

Carrera  $l$  = 150 mm

Palanca  $s$  = 100 mm

$F_q = \frac{\text{Par de giro máx. de 800 Nmm}}{\text{Palanca de 100 mm}}$

= 8 N

Resultado: admisible

$F_q = 8 \text{ N} < F_{q\text{máx.}} = 9,5 \text{ N}$

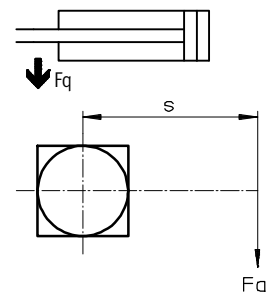

# Cilindros normalizados DSBC, ISO 15552

Hoja de datos

## Materiales

Vista en sección – Tipo básico

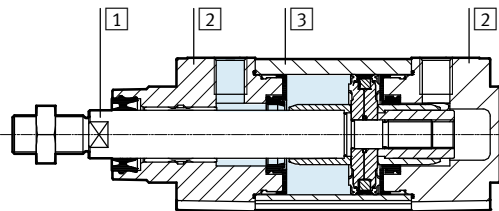

Con unidad de bloqueo

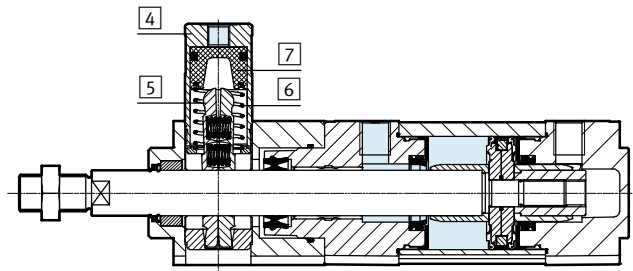

Con bloqueo de la posición final

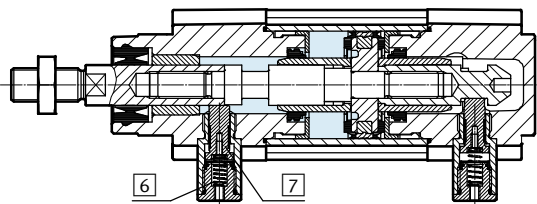

### Cilindro normalizado

<b>1</b>	<b>Vástago</b>	
	DSBC-...	Acero de aleación fina
	DSBC-...-R3	Acero de alta aleación, inoxidable
	DSBC-...-A2/-A6	Acero templado, cromado duro
<b>2</b>	<b>Culata</b>	Fundición inyectada de aluminio, recubierta
<b>3</b>	<b>Tubo perfilado</b>	Aleación forjada de aluminio anodizado
<b>4</b>	<b>Cuerpo, unidad de bloqueo</b>	Aleación forjada de aluminio anodizado
<b>5</b>	<b>Mordaza de sujeción</b>	Latón
<b>6</b>	<b>Muelle</b>	
	DSBC-...-C	Acero de muelles
	DSBC-...-E1/E2/E3	Acero de alta aleación, inoxidable
<b>7</b>	<b>Émbolo</b>	
	DSBC-...-C	POM
	DSBC-...-E1/E2/E3	Acero templado
-	<b>Junta del vástago</b>	
	DSBC-...	PUR
	DSBC-...-L/-U	Caucho fluorado
	DSBC-...-L1	HNBR
	DSBC-...-T1/-T4/-A1	FPM
	DSBC-...-T3	PUR (apropiado para bajas temperaturas)
	DSBC-...-A3	UHMW-PE
	<b>Rascador de émbolo</b>	
	DSBC-...-A6	CuZn
	<b>Junta del tope</b>	
	DSBC-...	PUR
	DSBC-...-U	Caucho fluorado
	DSBC-...-T1/-T4	FPM
	DSBC-...-T3	PUR (apropiado para bajas temperaturas)
	<b>Émbolo de tope</b>	
	DSBC-...	POM
	DSBC-...-L/-U	Aluminio
	DSBC-...-T1/-T3/-T4	Aluminio
-	<b>Nota sobre el material</b>	
	DSBC-...	Conformidad con la directiva 2002/95/CE (RoHS)
	DSBC-...-L/U/-T3/-T4/-A3	Contiene sustancias que afectan el proceso de pintura

# Cilindros normalizados DSBC, ISO 15552

Hoja de datos

## Especificaciones técnicas DSBC-...-C – Con unidad de bloqueo

- La fuerza de sujeción indicada se refiere a la carga estática. En caso de excederse el valor correspondiente, es posible que el vástago resbale. Las fuerzas dinámicas que surgen durante el funcionamiento no deberán ser superiores a la fuerza de sujeción estática. Estando bloqueado el vástago, la unidad de bloqueo no está exenta de holguras si varía la carga.
- Únicamente deberá soltarse la unidad de bloqueo si las fuerzas que actúan sobre el émbolo se encuentran en equilibrio. De lo contrario, los movimientos bruscos del vástago pueden resultar peligrosos y causar accidentes. El bloqueo de la alimentación de aire comprimido en ambos lados (por ejemplo, mediante una válvula de 5/3 vías) no ofrece la seguridad necesaria.

Diámetro del émbolo	32	40	50	63	80	100	125
Tipo de sujeción con sentido de trabajo	En ambos lados						
	Bloqueo mediante muelle						
	Desbloqueo mediante aire comprimido						
Fuerza de sujeción estática [N]	600	1000	1400	2000	5000	5000	7500
Juego axial máx. bajo carga [mm]	0,5	0,5	0,8	0,8	0,8	0,8	1,8
Presión mín. de desbloqueo [bar]	3						

## Especificaciones técnicas DSBC-...-E1/-E2/-E3 – Con bloqueo de la posición final

- El bloqueo de la posición final sólo funciona en combinación con cilindros de doble efecto con estrangulación del aire de escape. Así se tiene la seguridad que antes de iniciarse el movimiento, el bloqueo está abierto completamente.
- Únicamente deberá soltarse el bloqueo de la posición final si las fuerzas que actúan sobre el émbolo se encuentran en equilibrio. De lo contrario, los movimientos bruscos del vástago pueden resultar peligrosos y causar accidentes. El bloqueo de la alimentación de aire comprimido en ambos lados (por ejemplo, mediante una válvula de 5/3 vías) no ofrece la seguridad necesaria.
- El bloqueo puede realizarse partiendo desde cualquier posición, desplazando el actuador mecánicamente a su posición final.
- Si se regula una amortiguación demasiado dura (cerrada en más de un 50 por ciento), es posible que el perno de bloqueo no quede encastrado correctamente, por lo que se cierra prematuramente.
- No deberá cerrarse el orificio de escape.

Diámetro del émbolo	32	40	50	63	80	100
Tipo de sujeción	Bloqueo con enganche mecánico mediante cilindro de retención					
	Desbloqueo mediante aire comprimido					
Fuerza de sujeción estática [N]	500	500	2000	2000	5000	5000
Holgura axial máxima con bloqueo en la posición final [mm]	1,3	1,3	1,3	1,5	1,5	1,5
Presión mín. de desbloqueo [bar]	≤ 2,5		≤ 1,5			
Presión máx. de bloqueo [bar]	≥ 0,5					

## Ejemplo de configuración

Al dimensionar los cilindros neumáticos, se recomienda aprovechar únicamente el 50 por ciento de las fuerzas teóricas indicadas (véase arriba).

### Valores conocidos:

Posición de montaje = vertical  
 Masa de la pieza = 44 kg  
 $F = m \times g = 44 \text{ kg} \times 9,81 \text{ m/s}^2 = 431,6 \text{ N}$

### Incógnita:

Diámetro apropiado del émbolo

### Comprobación con diámetro de émbolo de 32 mm:

Fuerza teórica con 6 bar en avance = 483 N  
 50 % de la fuerza teórica = 241,5 N  
 Fuerza de sujeción estática con diámetro de émbolo de 32 mm = 500 N  
 Siendo la masa de la pieza de 44 kg (431,6 N), la fuerza de sujeción estática del bloqueo de la posición final se encuentra dentro del margen admisible (máx. 500 N); sin embargo, en ese caso se aprovecharía el 89 % de la capacidad de carga del cilindro.

### Resultado:

Por ello, en esta aplicación se recomienda utilizar un cilindro con diámetro de émbolo de 40 mm.

# Cilindros normalizados DSBC, ISO 15552

Hoja de datos

FESTO

## Dimensiones

Datos CAD disponibles en [www.festo.com](http://www.festo.com)

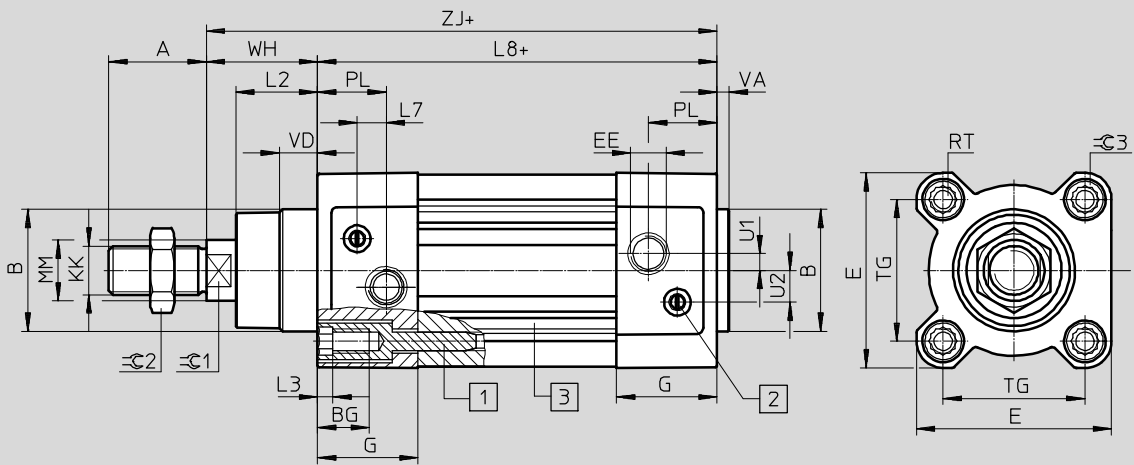

Ø 80 ... 125

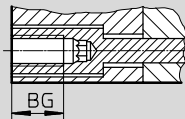

Ø 125

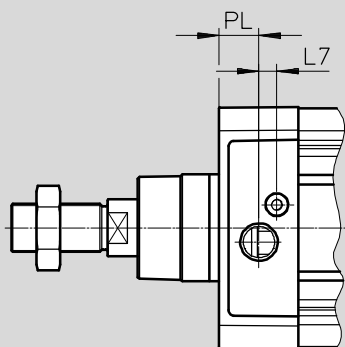

+ = añadir carrera

1 Tuerca de hexágono interior con rosca interior para elementos de fijación

2 Tornillo para regular la amortiguación en las posiciones finales

3 Ranura para sensor

## Variante

T - Vástago doble

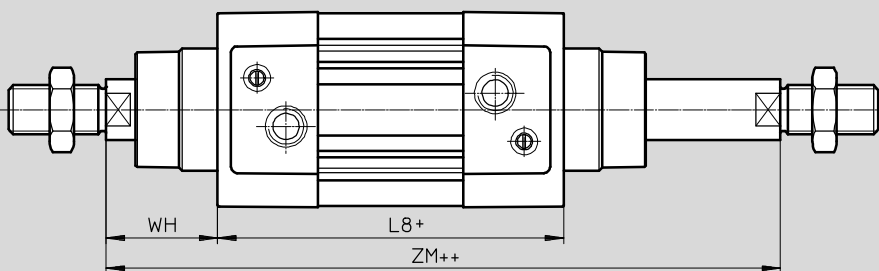

+ = añadir carrera

++ = añadir 2 veces la carrera

# Cilindros normalizados DSBC, ISO 15552

Hoja de datos

∅ [mm]	A -0,5	B ∅ d11	BG Mín.	E +0,5	EE	G -0,2	U2 ±0,1	U1 ±0,1	KK
32	22	30	16	45	G1/8	28	5,7	5,25	M10x1,25
40	24	35	16	54	G1/4	33	8	4	M12x1,25
50	32	40	16	64	G1/4	33	10,4	5,5	M16x1,5
63	32	45	16	75	G3/8	40,5	12,75	6,25	M16x1,5
80	40	45	17	93	G3/8	43	12,5	8	M20x1,5
100	40	55	17	110	G1/2	48	13,5	10	M20x1,5
125	54	60	20	136	G1/2	44,7	13	8	M27x2

∅ [mm]	L2	L3 Máx.	L7	L8 ±0,4	MM ∅	PL ±0,1	RT	TG ±0,3
32	18 <sub>-0,2</sub>	5	6,5	94	12	19,5	M6	32,5
40	21,3 <sub>-0,2</sub>	5	7,5	105	16	22,5	M6	38
50	26,8 <sub>-0,2</sub>	5	9,5	106	20	22,5	M8	46,5
63	27 <sub>-0,2</sub>	5	9	121	20	27,5	M8	56,5
80	34,2 <sub>-0,2</sub>	-	11	128	25	30	M10	72
100	38 <sub>-0,2</sub>	-	7,5	138	25	31,5	M10	89
125	45,5 <sub>-0,3</sub>	-	10	160	32	22,5	M12	110

∅ [mm]	VA	VD +0,5	WH +2,2	ZJ +1,8	ZM +1	≈C1	≈C2	≈C3
32	4 <sub>-0,2</sub>	10	25	119,1	146,1	10	16	6
40	4 <sub>-0,2</sub>	10,5	28,7	133,9	164,8	13	18	6
50	4 <sub>-0,2</sub>	11,5	35,6	141,8	179,8	17	24	8
63	4 <sub>-0,2</sub>	15	35,9	157,1	195,4	17	24	8
80	4 <sub>-0,2</sub>	15,7	45,4	173,6	221	22	30	6
100	4 <sub>-0,2</sub>	19,2	49,3	187,5	238,8	22	30	6
125	6 <sub>-0,3</sub>	20,5	64,1	225	290	27	41	8

# Cilindros normalizados DSBC, ISO 15552

Hoja de datos

**Dimensiones – Variantes** Datos CAD disponibles en [www.festo.com](http://www.festo.com)

**Q – Con seguridad torsional**

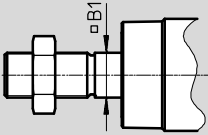

-  - Importante

En combinación con la variante T, la seguridad torsional tiene lugar por un lado.

**F – Rosca interior**

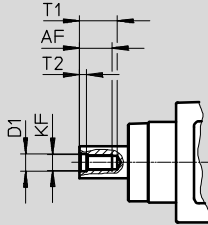

-  - Importante

En combinación con la variante T, la rosca interior se encuentra en ambos lados.

**...E – Prolongación de vástago**

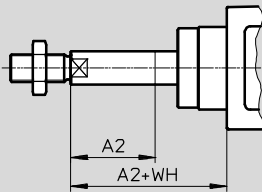



-  - Importante

En combinación con la variante T, la prolongación del vástago se realiza en un lado.

En combinación con las variantes T y Q, la prolongación del vástago se realiza únicamente en el lado del vástago cuadrado.

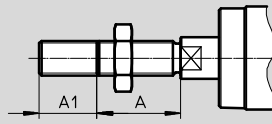
**...L – Prolongación de la rosca del vástago**



-  - Importante

En combinación con la variante T, la prolongación del vástago se realiza en ambos lados.

**D3 – Ranura para sensores en tres lados**



 Ranura para sensor

# Cilindros normalizados DSBC, ISO 15552

Hoja de datos

∅ [mm]	A	A1		A2		AF Mín.
		Mín.	Máx.	Mín.	Máx.	
32	22	1	35	1	500	12
40	24	1	35	1	500	12
50	32	1	70	1	500	16
63	32	1	70	1	500	16
80	40	1	70	1	500	20
100	40	1	70	1	500	20
125	54	1	70	1	500	32

∅ [mm]	B1	D1	EB	KF	T1	T2	WH +2,2
					Máx.		
32	10	6,4	47 <sub>-0,3</sub>	M6	16	2,6	25
40	12	8,4	54,8 <sup>+0,3</sup>	M8	16	3,3	28,7
50	16	10,5	65,5 <sup>+0,3/-0,05</sup>	M10	21	4,7	35,6
63	16	10,5	76 <sub>-1</sub>	M10	21	4,7	35,9
80	20	13	92 <sub>-0,5</sub>	M12	26,5	6,1	45,4
100	20	13	109 <sub>-0,5</sub>	M12	26,5	6,1	49,3
125	-	17	132 <sup>+0,8</sup>	M16	40	8	64,1

# Cilindros normalizados DSBC, ISO 15552

Hoja de datos

**Dimensiones – Variantes**

Datos CAD disponibles en → [www.festo.com](http://www.festo.com)

C – Unidad de bloqueo

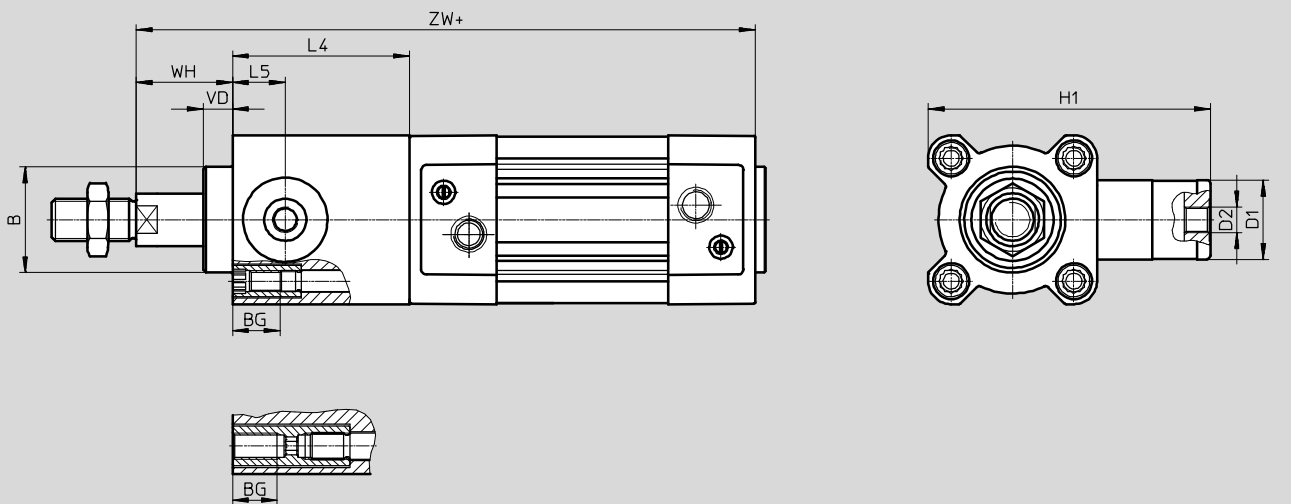

⌀ - Importante

En combinación con la variante Q, la unidad de bloqueo únicamente puede seleccionarse con la variante T.

Con las variantes T y Q, la unidad de bloqueo debe montarse en el lado del vástago redondo.

+ = añadir carrera

∅	B	BG	D1	D2	H1	L4	L5	VD	WH	ZW
[mm]	∅ d11					±0,2				±1,8
32	30	16	20	M5	67	45	14	11,5	26	164,1
40	35	16	24	G1/8	88	53	16	11,5	30	186,9
50	40	16	30	G1/8	107	67	20	11	37	208,8
63	45	16	38	G1/8	123	76	24	11	37	233,1
80	45	17	48	G1/8	165	95	31,5	12,5	46	268,6
100	55	17	48	G1/8	174	98	31	12	51	285,7
125	60	20	65	G1/8	208	125	42	27,5	65	349,3



# Cilindros normalizados DSBC, ISO 15552

Hoja de datos

## Dimensiones – Variantes

Datos CAD disponibles en → [www.festo.com](http://www.festo.com)

### E1/E2/E3 – Bloqueo de la posición final

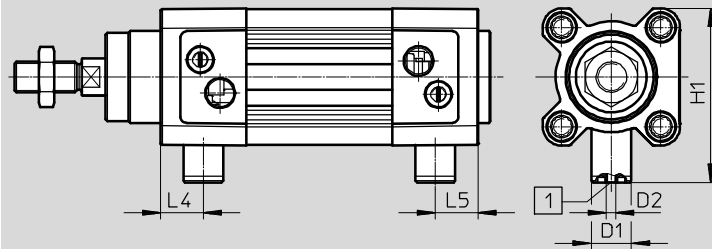

-  - Importante

1 La conexión sirve para el boqueo manual o para el aire de escape recuperado. Esta no debe cerrarse ni recibir aire comprimido.

### E1 – Bloqueo de la posición final en ambos lados

∅	D1 ∅	D2	H1	L4	L5
[mm]					
32	13	M3	57,5	14	14
40	13	M3	64	17	17
50	20	M5	78,5	18	18
63	20	M5	84,5	25	25
80	30	M5	105	22	22
100	30	M5	113,5	25,5	25,5

### E2 – Bloqueo de la posición final con vástago extendido

∅	D1 ∅	D2	H1	L4
[mm]				
32	13	M3	57,5	14
40	13	M3	64	17
50	20	M5	78,5	18
63	20	M5	84,5	25
80	30	M5	105	22
100	30	M5	113,5	25,5

### E3 – Bloqueo de la posición final con vástago retraído

∅	D1 ∅	D2	H1	L5
[mm]				
32	13	M3	57,5	14
40	13	M3	64	17
50	20	M5	78,5	18
63	20	M5	84,5	25
80	30	M5	105	22
100	30	M5	113,5	25,5

# Cilindros normalizados DSBC, ISO 15552

Hoja de datos

**Dimensiones – Variantes**

Datos CAD disponibles en → [www.festo.com](http://www.festo.com)

P2 – Fuelle en culata delantera

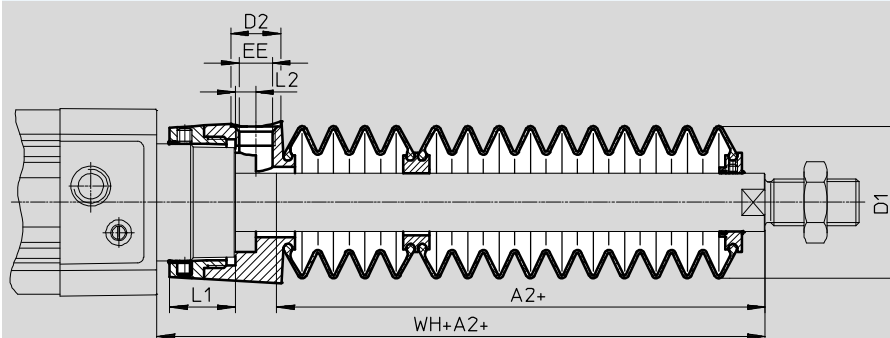

+ = añadir carrera

Ø Carrera [mm]	32							40						
	A2 <sup>1)</sup>	D1 Máx.	D2	EE	L1	L2	WH+A2	A2 <sup>1)</sup>	D1 Máx.	D2	EE	L1	L2	WH+A2
10 ... 50	29	38	14	G1/8	12,9	5,4	55	28	46	14	G1/8	16,3	5,4	56,7
51 ... 125	47						73	43						71,7
126 ... 175	61						87	56						84,7
176 ... 250	80						106	72						100,7
251 ... 300	96						122	86						114,7
301 ... 350	112						138	100						128,7
351 ... 375	114						140	101						129,7
376 ... 425	130						156	115						143,7
426 ... 475	145						171	130						158,7
476 ... 500	147						173	131						159,7

Ø Carrera [mm]	50							63						
	A2 <sup>1)</sup>	D1 Máx.	D2	EE	L1	L2	WH+A2	A2 <sup>1)</sup>	D1 Máx.	D2	EE	L1	L2	WH+A2
10 ... 50	28	57	17	G1/4	22,35	7	63,6	28	57	17	G1/4	22,4	7	63,9
51 ... 125	46						81,6	46						81,9
126 ... 175	56						91,6	56						91,9
176 ... 250	73						108,6	73						108,9
251 ... 300	86						121,6	86						121,9
301 ... 350	97						132,6	97						132,9
351 ... 375	105						140,6	105						140,9
376 ... 425	116						151,6	116						151,9
426 ... 475	126						161,6	126						161,9
476 ... 500	134						169,6	134						169,9

1) La medida se refiere al valor E (vástago prolongado) del actuador

# Cilindros normalizados DSBC, ISO 15552

Hoja de datos

Ø Carrera [mm]	80							100						
	A2 <sup>1)</sup>	D1 Máx.	D2	EE	L1	L2	WH+A2	A2 <sup>1)</sup>	D1 Máx.	D2	EE	L1	L2	WH+A2
10 ... 50	25	93	17	G1/4	28	4	70,4	25	93	17	G1/4	28	4	74,3
51 ... 125	37						82,4	37						86,3
126 ... 175	49						94,4	49						98,3
176 ... 250	62						107,4	62						111,3
251 ... 300	74						119,4	74						123,3
301 ... 350	86						131,4	86						135,3
351 ... 375	87						132,4	87						136,3
376 ... 425	98						143,4	98						147,3
426 ... 475	110						155,4	110						159,3
476 ... 500	111						156,4	111						160,3

1) La medida se refiere al valor E (vástago prolongado) del actuador

# Cilindros normalizados DSBC, ISO 15552

FESTO

Hoja de datos

## ★ Programa básico

Referencias – Productos disponibles en almacén					
Diámetro del émbolo [mm]	Carrera [mm]	Con amortiguación PPV		Con amortiguación PPS	
		Nº art.	Tipo	Nº art.	Tipo
32	20	★ 2123069	DSBC-32-20-PPVA-N3	★ 2123085	DSBC-32-20-PPSA-N3
	25	★ 1376422	DSBC-32-25-PPVA-N3	★ 1376467	DSBC-32-25-PPSA-N3
	30	★ 2123070	DSBC-32-30-PPVA-N3	★ 2123086	DSBC-32-30-PPSA-N3
	40	★ 1376423	DSBC-32-40-PPVA-N3	★ 1376468	DSBC-32-40-PPSA-N3
	50	★ 1376424	DSBC-32-50-PPVA-N3	★ 1376469	DSBC-32-50-PPSA-N3
	60	★ 2123071	DSBC-32-60-PPVA-N3	★ 2123087	DSBC-32-60-PPSA-N3
	70	★ 2123072	DSBC-32-70-PPVA-N3	★ 2123088	DSBC-32-70-PPSA-N3
	80	★ 1376425	DSBC-32-80-PPVA-N3	★ 1376470	DSBC-32-80-PPSA-N3
	100	★ 1376426	DSBC-32-100-PPVA-N3	★ 1376471	DSBC-32-100-PPSA-N3
	125	★ 1376427	DSBC-32-125-PPVA-N3	★ 1376472	DSBC-32-125-PPSA-N3
	150	★ 2123073	DSBC-32-150-PPVA-N3	★ 2123089	DSBC-32-150-PPSA-N3
	160	★ 1376428	DSBC-32-160-PPVA-N3	★ 1376473	DSBC-32-160-PPSA-N3
	200	★ 1376429	DSBC-32-200-PPVA-N3	★ 1376474	DSBC-32-200-PPSA-N3
	250	★ 1376430	DSBC-32-250-PPVA-N3	★ 1376475	DSBC-32-250-PPSA-N3
	300	★ 2123074	DSBC-32-300-PPVA-N3	★ 2123090	DSBC-32-300-PPSA-N3
	320	★ 1376431	DSBC-32-320-PPVA-N3	★ 1376476	DSBC-32-320-PPSA-N3
	400	★ 1376432	DSBC-32-400-PPVA-N3	★ 1376477	DSBC-32-400-PPSA-N3
500	★ 1376433	DSBC-32-500-PPVA-N3	★ 1376478	DSBC-32-500-PPSA-N3	
40	20	★ 2123166	DSBC-40-20-PPVA-N3	★ 2123780	DSBC-40-20-PPSA-N3
	25	★ 1376656	DSBC-40-25-PPVA-N3	★ 1376903	DSBC-40-25-PPSA-N3
	30	★ 2123167	DSBC-40-30-PPVA-N3	★ 2123781	DSBC-40-30-PPSA-N3
	40	★ 1376657	DSBC-40-40-PPVA-N3	★ 1376904	DSBC-40-40-PPSA-N3
	50	★ 1376658	DSBC-40-50-PPVA-N3	★ 1376905	DSBC-40-50-PPSA-N3
	60	★ 2123224	DSBC-40-60-PPVA-N3	★ 2123782	DSBC-40-60-PPSA-N3
	70	★ 2123225	DSBC-40-70-PPVA-N3	★ 2123783	DSBC-40-70-PPSA-N3
	80	★ 1376659	DSBC-40-80-PPVA-N3	★ 1376906	DSBC-40-80-PPSA-N3
	100	★ 1376660	DSBC-40-100-PPVA-N3	★ 1376907	DSBC-40-100-PPSA-N3
	125	★ 1376661	DSBC-40-125-PPVA-N3	★ 1376908	DSBC-40-125-PPSA-N3
	150	★ 2123226	DSBC-40-150-PPVA-N3	★ 2123784	DSBC-40-150-PPSA-N3
	160	★ 1376662	DSBC-40-160-PPVA-N3	★ 1376909	DSBC-40-160-PPSA-N3
	200	★ 1376663	DSBC-40-200-PPVA-N3	★ 1376910	DSBC-40-200-PPSA-N3
	250	★ 1376664	DSBC-40-250-PPVA-N3	★ 1376911	DSBC-40-250-PPSA-N3
	300	★ 2123227	DSBC-40-300-PPVA-N3	★ 2123785	DSBC-40-300-PPSA-N3
	320	★ 1376665	DSBC-40-320-PPVA-N3	★ 1376912	DSBC-40-320-PPSA-N3
	400	★ 1376666	DSBC-40-400-PPVA-N3	★ 1376913	DSBC-40-400-PPSA-N3
500	★ 1376667	DSBC-40-500-PPVA-N3	★ 1376914	DSBC-40-500-PPSA-N3	

 - Importante  
 Otras variantes incluidas en el producto modular → página 32

Programa básico de Festo

- ★ Por lo general, listo para envío desde fábrica en 24 h
- ☆ Por lo general, listo para envío desde fábrica en 5 días

# Cilindros normalizados DSBC, ISO 15552

Hoja de datos

## ★ Programa básico

Referencias – Productos disponibles en almacén					
Diámetro del émbolo [mm]	Carrera [mm]	Con amortiguación PPV		Con amortiguación PPS	
		Nº art.	Tipo	Nº art.	Tipo
50	20	★ 2098969	DSBC-50-20-PPVA-N3	★ 2102628	DSBC-50-20-PPSA-N3
	25	★ 1366948	DSBC-50-25-PPVA-N3	★ 1376301	DSBC-50-25-PPSA-N3
	30	★ 2098970	DSBC-50-30-PPVA-N3	★ 2102629	DSBC-50-30-PPSA-N3
	40	★ 1366949	DSBC-50-40-PPVA-N3	★ 1376304	DSBC-50-40-PPSA-N3
	50	★ 1366950	DSBC-50-50-PPVA-N3	★ 1376305	DSBC-50-50-PPSA-N3
	60	★ 2098972	DSBC-50-60-PPVA-N3	★ 2102630	DSBC-50-60-PPSA-N3
	70	★ 2098973	DSBC-50-70-PPVA-N3	★ 2102631	DSBC-50-70-PPSA-N3
	80	★ 1366951	DSBC-50-80-PPVA-N3	★ 1376306	DSBC-50-80-PPSA-N3
	100	★ 1366952	DSBC-50-100-PPVA-N3	★ 1376307	DSBC-50-100-PPSA-N3
	125	★ 1366953	DSBC-50-125-PPVA-N3	★ 1376308	DSBC-50-125-PPSA-N3
	150	★ 2098974	DSBC-50-150-PPVA-N3	★ 2102632	DSBC-50-150-PPSA-N3
	160	★ 1366954	DSBC-50-160-PPVA-N3	★ 1376309	DSBC-50-160-PPSA-N3
	200	★ 1366955	DSBC-50-200-PPVA-N3	★ 1376310	DSBC-50-200-PPSA-N3
	250	★ 1366956	DSBC-50-250-PPVA-N3	★ 1376311	DSBC-50-250-PPSA-N3
	300	★ 2098975	DSBC-50-300-PPVA-N3	★ 2102633	DSBC-50-300-PPSA-N3
	320	★ 1366957	DSBC-50-320-PPVA-N3	★ 1376312	DSBC-50-320-PPSA-N3
	400	★ 1366958	DSBC-50-400-PPVA-N3	★ 1376313	DSBC-50-400-PPSA-N3
500	★ 1366959	DSBC-50-500-PPVA-N3	★ 1376314	DSBC-50-500-PPSA-N3	
63	20	★ 2125490	DSBC-63-20-PPVA-N3	★ 2126684	DSBC-63-20-PPSA-N3
	25	★ 1383578	DSBC-63-25-PPVA-N3	★ 1383632	DSBC-63-25-PPSA-N3
	30	★ 2125491	DSBC-63-30-PPVA-N3	★ 2126685	DSBC-63-30-PPSA-N3
	40	★ 1383579	DSBC-63-40-PPVA-N3	★ 1383633	DSBC-63-40-PPSA-N3
	50	★ 1383580	DSBC-63-50-PPVA-N3	★ 1383634	DSBC-63-50-PPSA-N3
	60	★ 2125492	DSBC-63-60-PPVA-N3	★ 2126686	DSBC-63-60-PPSA-N3
	70	★ 2125493	DSBC-63-70-PPVA-N3	★ 2126687	DSBC-63-70-PPSA-N3
	80	★ 1383581	DSBC-63-80-PPVA-N3	★ 1383635	DSBC-63-80-PPSA-N3
	100	★ 1383582	DSBC-63-100-PPVA-N3	★ 1383636	DSBC-63-100-PPSA-N3
	125	★ 1383583	DSBC-63-125-PPVA-N3	★ 1383637	DSBC-63-125-PPSA-N3
	150	★ 2125494	DSBC-63-150-PPVA-N3	★ 2126688	DSBC-63-150-PPSA-N3
	160	★ 1383584	DSBC-63-160-PPVA-N3	★ 1383638	DSBC-63-160-PPSA-N3
	200	★ 1383585	DSBC-63-200-PPVA-N3	★ 1383639	DSBC-63-200-PPSA-N3
	250	★ 1383586	DSBC-63-250-PPVA-N3	★ 1383640	DSBC-63-250-PPSA-N3
	300	★ 2125495	DSBC-63-300-PPVA-N3	★ 2126689	DSBC-63-300-PPSA-N3
	320	★ 1383587	DSBC-63-320-PPVA-N3	★ 1383641	DSBC-63-320-PPSA-N3
	400	★ 1383588	DSBC-63-400-PPVA-N3	★ 1383642	DSBC-63-400-PPSA-N3
500	★ 1383589	DSBC-63-500-PPVA-N3	★ 1383643	DSBC-63-500-PPSA-N3	

**Importante**  
 Otras variantes incluidas en el producto modular → página 32

Programa básico de Festo

★ Por lo general, listo para envío desde fábrica en 24 h

☆ Por lo general, listo para envío desde fábrica en 5 días

# Cilindros normalizados DSBC, ISO 15552

Hoja de datos

FESTO

## ★ Programa básico

Referencias – Productos disponibles en almacén					
Diámetro del émbolo [mm]	Carrera [mm]	Con amortiguación PPV		Con amortiguación PPS	
		Nº art.	Tipo	Nº art.	Tipo
80	20	★ 2126594	DSBC-80-20-PPVA-N3	★ 2126636	DSBC-80-20-PPSA-N3
	25	★ 1383333	DSBC-80-25-PPVA-N3	★ 1383366	DSBC-80-25-PPSA-N3
	30	★ 2126595	DSBC-80-30-PPVA-N3	★ 2126637	DSBC-80-30-PPSA-N3
	40	★ 1383334	DSBC-80-40-PPVA-N3	★ 1383367	DSBC-80-40-PPSA-N3
	50	★ 1383335	DSBC-80-50-PPVA-N3	★ 1383368	DSBC-80-50-PPSA-N3
	60	★ 2126597	DSBC-80-60-PPVA-N3	★ 2126638	DSBC-80-60-PPSA-N3
	70	★ 2126598	DSBC-80-70-PPVA-N3	★ 2126639	DSBC-80-70-PPSA-N3
	80	★ 1383336	DSBC-80-80-PPVA-N3	★ 1383369	DSBC-80-80-PPSA-N3
	100	★ 1383337	DSBC-80-100-PPVA-N3	★ 1383370	DSBC-80-100-PPSA-N3
	125	★ 1383338	DSBC-80-125-PPVA-N3	★ 1383371	DSBC-80-125-PPSA-N3
	150	★ 2126599	DSBC-80-150-PPVA-N3	★ 2126640	DSBC-80-150-PPSA-N3
	160	★ 1383339	DSBC-80-160-PPVA-N3	★ 1383372	DSBC-80-160-PPSA-N3
	200	★ 1383340	DSBC-80-200-PPVA-N3	★ 1383373	DSBC-80-200-PPSA-N3
	250	★ 1383341	DSBC-80-250-PPVA-N3	★ 1383374	DSBC-80-250-PPSA-N3
	300	★ 2126600	DSBC-80-300-PPVA-N3	★ 2126641	DSBC-80-300-PPSA-N3
	320	★ 1383342	DSBC-80-320-PPVA-N3	★ 1383375	DSBC-80-320-PPSA-N3
	400	★ 1383343	DSBC-80-400-PPVA-N3	★ 1383376	DSBC-80-400-PPSA-N3
500	★ 1383344	DSBC-80-500-PPVA-N3	★ 1383377	DSBC-80-500-PPSA-N3	

 - Importante  
 Otras variantes incluidas en el producto modular → página 32

Programa básico de Festo

★ Por lo general, listo para envío desde fábrica en 24 h

☆ Por lo general, listo para envío desde fábrica en 5 días

# Cilindros normalizados DSBC, ISO 15552

Hoja de datos

Referencias – Productos disponibles en almacén					
Diámetro del émbolo [mm]	Carrera [mm]	Con amortiguación PPV		Con amortiguación PPS	
		Nº art.	Tipo	Nº art.	Tipo
32	1 ... 2800	1463254	DSBC-32-...-PPVA-N3	1463252	DSBC-32-...-PPSA-N3
40	1 ... 2800	1462834	DSBC-40-...-PPVA-N3	1462835	DSBC-40-...-PPSA-N3
50	1 ... 2800	1463766	DSBC-50-...-PPVA-N3	1463768	DSBC-50-...-PPSA-N3
63	1 ... 2800	1463483	DSBC-63-...-PPVA-N3	1463481	DSBC-63-...-PPSA-N3
80	1 ... 2800	1463504	DSBC-80-...-PPVA-N3	1463500	DSBC-80-...-PPSA-N3
100	25	1384804	DSBC-100-25-PPVA-N3	1384890	DSBC-100-25-PPSA-N3
	40	1384805	DSBC-100-40-PPVA-N3	1384891	DSBC-100-40-PPSA-N3
	50	1384806	DSBC-100-50-PPVA-N3	1384892	DSBC-100-50-PPSA-N3
	80	1384807	DSBC-100-80-PPVA-N3	1384893	DSBC-100-80-PPSA-N3
	100	1384808	DSBC-100-100-PPVA-N3	1384894	DSBC-100-100-PPSA-N3
	125	1384809	DSBC-100-125-PPVA-N3	1384895	DSBC-100-125-PPSA-N3
	160	1384810	DSBC-100-160-PPVA-N3	1384896	DSBC-100-160-PPSA-N3
	200	1384811	DSBC-100-200-PPVA-N3	1384897	DSBC-100-200-PPSA-N3
	250	1384812	DSBC-100-250-PPVA-N3	1384898	DSBC-100-250-PPSA-N3
	320	1384813	DSBC-100-320-PPVA-N3	1384899	DSBC-100-320-PPSA-N3
	400	1384814	DSBC-100-400-PPVA-N3	1384900	DSBC-100-400-PPSA-N3
	500	1384815	DSBC-100-500-PPVA-N3	1384901	DSBC-100-500-PPSA-N3
	1 ... 2800	1463598	DSBC-100-...-PPVA-N3	1463558	DSBC-100-...-PPSA-N3
125	25	1804956	DSBC-125-25-PPVA-N3	1804661	DSBC-125-25-PPSA-N3
	40	1804957	DSBC-125-40-PPVA-N3	1804662	DSBC-125-40-PPSA-N3
	50	1804958	DSBC-125-50-PPVA-N3	1804663	DSBC-125-50-PPSA-N3
	80	1804959	DSBC-125-80-PPVA-N3	1804664	DSBC-125-80-PPSA-N3
	100	1804960	DSBC-125-100-PPVA-N3	1804665	DSBC-125-100-PPSA-N3
	125	1804961	DSBC-125-125-PPVA-N3	1804666	DSBC-125-125-PPSA-N3
	160	1804962	DSBC-125-160-PPVA-N3	1804667	DSBC-125-160-PPSA-N3
	200	1804963	DSBC-125-200-PPVA-N3	1804668	DSBC-125-200-PPSA-N3
	250	1804964	DSBC-125-250-PPVA-N3	1804669	DSBC-125-250-PPSA-N3
	320	1804965	DSBC-125-320-PPVA-N3	1804671	DSBC-125-320-PPSA-N3
	400	1804966	DSBC-125-400-PPVA-N3	1804672	DSBC-125-400-PPSA-N3
	500	1804967	DSBC-125-500-PPVA-N3	1804673	DSBC-125-500-PPSA-N3
	1 ... 2800	1755348	DSBC-125-...-PPVA-N3	1755619	DSBC-125-...-PPSA-N3

 Importante  
 Otras variantes incluidas en el producto modular → página 32

# Cilindros normalizados DSBC, ISO 15552

Referencias – Producto modular

Tabla para pedidos											
Tamaño	32	40	50	63	80	100	125	Condiciones	Código	Entrada código	
<b>M</b> Referencia del conjunto	1463250	1461995	1463770	1463475	1463495	1463520	1722457				
Función	Cilindro normalizado de doble efecto, sobre la base de la norma ISO 15552								DSBC	DSBC	
<b>O</b> Seguridad torsional	Ninguna								★		
	Con vástago antigiro							-	1	★ -Q	
Propiedades del movimiento	Estándar									★	
	Baja fricción							-	2	L	
	Movimiento lento constante								2	U	
	Baja fricción para aplicaciones de equilibrado								3	L1	
<b>M</b> Diámetro del émbolo [mm]	32	40	50	63	80	100	125		★ -...		
Carrera [mm]	1 ... 2800									★ -...	
<b>O</b> Tipo de vástago	Vástago simple									★	
	Vástago doble									★ -T	
Tipo de rosca del vástago	Rosca exterior									★	
	Rosca interior								4	★ F	
Tipo perfil	Ranura para sensores en un lado									★	
	Ranura para sensores en tres lados									★ D3	
<b>M</b> Amortiguación	Amortiguación por topes elásticos/placa a ambos lados								5	-P	
	Amortiguación neumática autorregulable en ambos lados								6	★ -PPS	
	Amortiguación neumática regulable en ambos lados									★ -PPV	
<b>↓</b> Detección de la posición	Para sensores de proximidad									★ A	A

- 1 Q No con L, U, L1, N3, T3, T4, P2, A1, A2, A3, A6  
Solo hasta carrera de 1500 mm
- 2 L, U No con T, R3, T1, T3, T4, P2, A1, A2, A3, A6, EX4
- 3 L1 No con T, PPV, R3, T1, T3, T4, P2, A1, A2, A3, A6, EX4
- 4 F No con ...L
- 5 P No con A1
- 6 PPS No con T1, T3, T4, A1

 **Importante**  
Si se utiliza la característica L en combinación con cargas transversales o carreras superiores a 500 mm, deben tomarse medidas adecuadas para apoyar el vástago del émbolo. La presión de funcionamiento (→ página 13) rige para las carreras de hasta 500 mm.

 **Importante**  
Si se utiliza la característica L1 en combinación con carreras superiores a 500 mm, deben tomarse medidas adecuadas para apoyar el vástago del émbolo. La presión de funcionamiento (→ página 13) rige para las carreras de hasta 500 mm.

- M** Indicaciones mínimas
- O** Opciones

Introducir el código del producto

**DSBC** -  -  -  -  -  -  -  -  **A**

Programa básico de Festo ★ Por lo general, listo para envío desde fábrica en 24 h  
★ Por lo general, listo para envío desde fábrica en 5 días





# Cilindros normalizados DSBC, ISO 15552

Referencias – Producto modular

Tabla para pedidos										
Tamaño	32	40	50	63	80	100	125	Condiciones	Código	Entrada código
Norma	Según ISO 15552								★	
	Corresponde a ISO 15552								★ -N3	
Protección contra la corrosión	Estándar								★	
	Alta protección contra la corrosión							7	★ R3	
Rango de temperatura	Estándar								★	
	[°C]	Juntas termorresistentes hasta máx. 120						8	★ T1	
	[°C]	-40 ... +80						8	T3	
	[°C]	0 ... +150						8	T4	
Protección contra partículas	Estándar								★	
	Fuelle en la culata delantera						-	9	P2	
Variante con rascador	Ninguna								★	
	Resistencia elevada a las agresiones químicas								A1	
	Rascadora rígida								A2	
	Para funcionamiento sin engrase								A3	
	Rascador metálico								A6	
Certificación UE	No								★	
	[mm]	II 2GD						10	EX4	
Vástago prolongado	Ninguno									
	[mm]	1 ... 500						11	★ ...E	
Prolongación máxima de la rosca del vástago	Ninguna									
	[mm]	1 ... 35		1 ... 70				11	-...L	

- 7 R3 No con A2, A6
- 8 T1, T3, T4 No con P2, A1, A2, A3, EX4
- 9 P2 No con N3, A1, A2, A3, A6, EX4  
Solo para carrera 10 ... 500 mm
- 10 EX4 No con T1, T3, T4, P2, A1, A3, A6
- 11 ...E, ...L Solo hasta carrera de 2000 mm

 - Importante  
Al seleccionar la característica P2, para el fuelle se considera automáticamente la prolongación del vástago. Esto significa que con la característica ...E no es necesario indicar un valor.

 - Importante  
Al seleccionar la característica ...E en combinación con la característica P2, la parte de la prolongación del vástago ...E no está cubierta por el fuelle.

 - Importante  
Al seleccionar la característica P2 en combinación con la característica T (vástago doble), el fuelle únicamente se monta en un lado.

- M Indicaciones mínimas
- O Opciones

Introduzca la referencia

-      -  -

Programa básico de Festo ★ Por lo general, listo para envío desde fábrica en 24 h  
★ Por lo general, listo para envío desde fábrica en 5 días

# Cilindros normalizados DSBC, taladros normalizados, con bloqueo

FESTO

Referencias – Producto modular

Tabla para pedidos										
Tamaño	32	40	50	63	80	100	125	Condicio- nes	Código	Entrada código
<b>M</b> Referencia del conjunto	1463250	1461995	1463770	1463475	1463495	1463520	1722457			
Función	Cilindro normalizado de doble efecto, sobre la base de la norma ISO 15552								DSBC	DSBC
<b>O</b> Seguridad torsional	Ninguna								★	
	Con vástago antigiro							-	1	★ -Q
<b>M</b> Diámetro del émbolo [mm]	32	40	50	63	80	100	125		★ -...	
Carrera [mm]	10 ... 2000								★ -...	
<b>O</b> Unidad de bloqueo	Adosada								★ -C	C
Tipo de vástago	Vástago simple								★	
	Vástago doble								★ T	
Tipo de rosca del vástago	Rosca exterior								★	
	Rosca interior							2	★ F	
Tipo perfil	Ranura para sensores en un lado								★	
	Ranura para sensores en tres lados								★ D3	
<b>M</b> Amortiguación	Amortiguación por topes elásticos/placa a ambos lados								-P	
	Amortiguación neumática autorregulable en ambos lados								★ -PPS	
	Amortiguación neumática regulable en ambos lados								★ -PPV	
Detección de la posición	Para sensores de proximidad								★ A	A
Vástago prolongado [mm]	Ninguno									
	1 ... 500								★ -...E	
Prolongación de la rosca del vástago [mm]	Ninguna									
	1 ... 35		1 ... 70						-...L	

- 1 Q Suministrable sólo con T.  
Únicamente hasta carrera de 1500 mm
- 2 F No con ...L

- M** Indicaciones mínimas
- O** Opciones

Introducir el código del producto

**DSBC** -  -  -  - **C**    -  **A** -  -

Programa básico de Festo

- ★ Por lo general, listo para envío desde fábrica en 24 h
- ★ Por lo general, listo para envío desde fábrica en 5 días

# Cilindros normalizados DSBC, taladros normalizados, con bloqueo final

Referencias – Producto modular

Tabla para pedidos									
Tamaño	32	40	50	63	80	100	Condicio- nes	Código	Entrada código
<b>M</b> Referencia del conjunto	<b>1463250</b>	<b>1461995</b>	<b>1463770</b>	<b>1463475</b>	<b>1463495</b>	<b>1463520</b>			
Función	Cilindro normalizado de doble efecto, sobre la base de la norma ISO 15552							<b>DSBC</b>	DSBC
Diámetro del émbolo [mm]	32	40	50	63	80	100		-...	
Carrera [mm]	10 ... 2000							-...	
<b>O</b> Bloqueo de la posición final	Ninguna								
	En ambos lados							<b>E1</b>	
	Con vástago extendido							<b>E2</b>	
	Con vástago retraído							<b>E3</b>	
Tipo de rosca del vástago	Rosca exterior								
	Rosca interior						<b>1</b>	<b>F</b>	
Tipo perfil	Ranura para sensores en un lado								
	Ranura para sensores en tres lados							<b>D3</b>	
<b>M</b> Amortiguación	Amortiguación por topes elásticos/placa a ambos lados							<b>-P</b>	
	Amortiguación neumática regulable en ambos lados							<b>-PPV</b>	
Detección de la posición	Para sensores de proximidad							<b>A</b>	A
Vástago prolongado [mm]	Ninguno								
	1 ... 500							<b>-...E</b>	
Prolongación de la rosca del vástago [mm]	Ninguna								
	1 ... 35		1 ... 70					<b>-...L</b>	

**1** F No con ...L

**M** Indicaciones mínimas

**O** Opciones

Introducir el código del producto

# Cilindros normalizados DSBC, ISO 15552

Hoja de datos

FESTO

## Referencias – Ejecuciones para DSBC-...-D3 (ranuras para sensores en 3 lados)

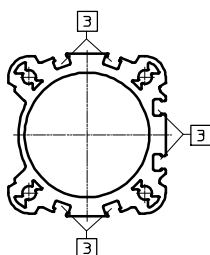

Con esta ejecución, la posición del émbolo se puede detectar en 3 lados del accionamiento.

3 Ranura para sensor de proximidad

Diámetro del émbolo [mm]	Carrera [mm]	Con amortiguación PPV		Con amortiguación PPS	
		Nº art.	Tipo	Nº art.	Tipo
32	20	3656511	DSBC-32-20-D3-PPVA-N3	3659374	DSBC-32-20-D3-PPSA-N3
	25	3656512	DSBC-32-25-D3-PPVA-N3	3659375	DSBC-32-25-D3-PPSA-N3
	30	3656513	DSBC-32-30-D3-PPVA-N3	3659376	DSBC-32-30-D3-PPSA-N3
	40	3656514	DSBC-32-40-D3-PPVA-N3	3659377	DSBC-32-40-D3-PPSA-N3
	50	3656515	DSBC-32-50-D3-PPVA-N3	3659378	DSBC-32-50-D3-PPSA-N3
	60	3656516	DSBC-32-60-D3-PPVA-N3	3659379	DSBC-32-60-D3-PPSA-N3
	70	3656517	DSBC-32-70-D3-PPVA-N3	3659380	DSBC-32-70-D3-PPSA-N3
	80	3656518	DSBC-32-80-D3-PPVA-N3	3659381	DSBC-32-80-D3-PPSA-N3
	100	3656519	DSBC-32-100-D3-PPVA-N3	3659382	DSBC-32-100-D3-PPSA-N3
	125	3656520	DSBC-32-125-D3-PPVA-N3	3659383	DSBC-32-125-D3-PPSA-N3
	150	3656521	DSBC-32-150-D3-PPVA-N3	3659384	DSBC-32-150-D3-PPSA-N3
	160	3656522	DSBC-32-160-D3-PPVA-N3	3659385	DSBC-32-160-D3-PPSA-N3
	200	3656523	DSBC-32-200-D3-PPVA-N3	3659386	DSBC-32-200-D3-PPSA-N3
	250	3656524	DSBC-32-250-D3-PPVA-N3	3659387	DSBC-32-250-D3-PPSA-N3
	300	3656525	DSBC-32-300-D3-PPVA-N3	3659388	DSBC-32-300-D3-PPSA-N3
	320	3656526	DSBC-32-320-D3-PPVA-N3	3659389	DSBC-32-320-D3-PPSA-N3
40	20	3660615	DSBC-40-20-D3-PPVA-N3	3660759	DSBC-40-20-D3-PPSA-N3
	25	3660616	DSBC-40-25-D3-PPVA-N3	3660760	DSBC-40-25-D3-PPSA-N3
	30	3660617	DSBC-40-30-D3-PPVA-N3	3660761	DSBC-40-30-D3-PPSA-N3
	40	3660618	DSBC-40-40-D3-PPVA-N3	3660762	DSBC-40-40-D3-PPSA-N3
	50	3660619	DSBC-40-50-D3-PPVA-N3	3660763	DSBC-40-50-D3-PPSA-N3
	60	3660620	DSBC-40-60-D3-PPVA-N3	3660764	DSBC-40-60-D3-PPSA-N3
	70	3660621	DSBC-40-70-D3-PPVA-N3	3660765	DSBC-40-70-D3-PPSA-N3
	80	3660622	DSBC-40-80-D3-PPVA-N3	3660766	DSBC-40-80-D3-PPSA-N3
	100	3660623	DSBC-40-100-D3-PPVA-N3	3660767	DSBC-40-100-D3-PPSA-N3
	125	3660624	DSBC-40-125-D3-PPVA-N3	3660768	DSBC-40-125-D3-PPSA-N3
	150	3660625	DSBC-40-150-D3-PPVA-N3	3660769	DSBC-40-150-D3-PPSA-N3
	160	3660626	DSBC-40-160-D3-PPVA-N3	3660770	DSBC-40-160-D3-PPSA-N3
	200	3660627	DSBC-40-200-D3-PPVA-N3	3660771	DSBC-40-200-D3-PPSA-N3
	250	3660628	DSBC-40-250-D3-PPVA-N3	3660772	DSBC-40-250-D3-PPSA-N3
	300	3660629	DSBC-40-300-D3-PPVA-N3	3660773	DSBC-40-300-D3-PPSA-N3
	320	3660630	DSBC-40-320-D3-PPVA-N3	3660774	DSBC-40-320-D3-PPSA-N3

# Cilindros normalizados DSBC, ISO 15552

Hoja de datos

## Referencias – Ejecuciones para DSBC-...-D3 (ranuras para sensores en 3 lados)

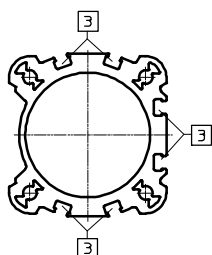

Con esta ejecución, la posición del émbolo se puede detectar en 3 lados del accionamiento.

Ranura para sensor de proximidad

Diámetro del émbolo [mm]	Carrera [mm]	Con amortiguación PPV		Con amortiguación PPS	
		Nº art.	Tipo	Nº art.	Tipo
50	20	3659467	DSBC-50-20-D3-PPVA-N3	3659491	DSBC-50-20-D3-PPSA-N3
	25	3659468	DSBC-50-25-D3-PPVA-N3	3659492	DSBC-50-25-D3-PPSA-N3
	30	3659469	DSBC-50-30-D3-PPVA-N3	3659493	DSBC-50-30-D3-PPSA-N3
	40	3659470	DSBC-50-40-D3-PPVA-N3	3659494	DSBC-50-40-D3-PPSA-N3
	50	3659471	DSBC-50-50-D3-PPVA-N3	3659495	DSBC-50-50-D3-PPSA-N3
	60	3659472	DSBC-50-60-D3-PPVA-N3	3659496	DSBC-50-60-D3-PPSA-N3
	70	3659473	DSBC-50-70-D3-PPVA-N3	3659497	DSBC-50-70-D3-PPSA-N3
	80	3659474	DSBC-50-80-D3-PPVA-N3	3659498	DSBC-50-80-D3-PPSA-N3
	100	3659475	DSBC-50-100-D3-PPVA-N3	3659499	DSBC-50-100-D3-PPSA-N3
	125	3659476	DSBC-50-125-D3-PPVA-N3	3659500	DSBC-50-125-D3-PPSA-N3
	150	3659477	DSBC-50-150-D3-PPVA-N3	3659501	DSBC-50-150-D3-PPSA-N3
	160	3659478	DSBC-50-160-D3-PPVA-N3	3659502	DSBC-50-160-D3-PPSA-N3
	200	3659479	DSBC-50-200-D3-PPVA-N3	3659503	DSBC-50-200-D3-PPSA-N3
	250	3659480	DSBC-50-250-D3-PPVA-N3	3659504	DSBC-50-250-D3-PPSA-N3
	300	3659481	DSBC-50-300-D3-PPVA-N3	3659505	DSBC-50-300-D3-PPSA-N3
320	3659482	DSBC-50-320-D3-PPVA-N3	3659506	DSBC-50-320-D3-PPSA-N3	
63	20	3657859	DSBC-63-20-D3-PPVA-N3	3657811	DSBC-63-20-D3-PPSA-N3
	25	3657860	DSBC-63-25-D3-PPVA-N3	3657812	DSBC-63-25-D3-PPSA-N3
	30	3657861	DSBC-63-30-D3-PPVA-N3	3657813	DSBC-63-30-D3-PPSA-N3
	40	3657862	DSBC-63-40-D3-PPVA-N3	3657814	DSBC-63-40-D3-PPSA-N3
	50	3657863	DSBC-63-50-D3-PPVA-N3	3657815	DSBC-63-50-D3-PPSA-N3
	60	3657864	DSBC-63-60-D3-PPVA-N3	3657816	DSBC-63-60-D3-PPSA-N3
	70	3657865	DSBC-63-70-D3-PPVA-N3	3657817	DSBC-63-70-D3-PPSA-N3
	80	3657866	DSBC-63-80-D3-PPVA-N3	3657818	DSBC-63-80-D3-PPSA-N3
	100	3657867	DSBC-63-100-D3-PPVA-N3	3657819	DSBC-63-100-D3-PPSA-N3
	125	3657868	DSBC-63-125-D3-PPVA-N3	3657820	DSBC-63-125-D3-PPSA-N3
	150	3657869	DSBC-63-150-D3-PPVA-N3	3657821	DSBC-63-150-D3-PPSA-N3
	160	3657870	DSBC-63-160-D3-PPVA-N3	3657822	DSBC-63-160-D3-PPSA-N3
	200	3657871	DSBC-63-200-D3-PPVA-N3	3657823	DSBC-63-200-D3-PPSA-N3
	250	3657872	DSBC-63-250-D3-PPVA-N3	3657824	DSBC-63-250-D3-PPSA-N3
	300	3657873	DSBC-63-300-D3-PPVA-N3	3657825	DSBC-63-300-D3-PPSA-N3
320	3657874	DSBC-63-320-D3-PPVA-N3	3657826	DSBC-63-320-D3-PPSA-N3	

# Cilindros normalizados DSBC, ISO 15552

Hoja de datos

## Referencias – Ejecuciones para DSBC-...-D3 (ranuras para sensores en 3 lados)

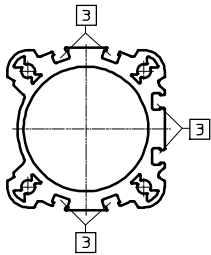

Con esta ejecución, la posición del émbolo se puede detectar en 3 lados del accionamiento.

3 Ranura para sensor de proximidad

Diámetro del émbolo [mm]	Carrera [mm]	Con amortiguación PPV		Con amortiguación PPS	
		Nº art.	Tipo	Nº art.	Tipo
80	20	3656631	DSBC-80-20-D3-PPVA-N3	3656854	DSBC-80-20-D3-PPSA-N3
	25	3656632	DSBC-80-25-D3-PPVA-N3	3656855	DSBC-80-25-D3-PPSA-N3
	30	3656633	DSBC-80-30-D3-PPVA-N3	3656856	DSBC-80-30-D3-PPSA-N3
	40	3656634	DSBC-80-40-D3-PPVA-N3	3656857	DSBC-80-40-D3-PPSA-N3
	50	3656635	DSBC-80-50-D3-PPVA-N3	3656858	DSBC-80-50-D3-PPSA-N3
	60	3656636	DSBC-80-60-D3-PPVA-N3	3656859	DSBC-80-60-D3-PPSA-N3
	70	3656637	DSBC-80-70-D3-PPVA-N3	3656860	DSBC-80-70-D3-PPSA-N3
	80	3656638	DSBC-80-80-D3-PPVA-N3	3656861	DSBC-80-80-D3-PPSA-N3
	100	3656639	DSBC-80-100-D3-PPVA-N3	3656862	DSBC-80-100-D3-PPSA-N3
	125	3656640	DSBC-80-125-D3-PPVA-N3	3656863	DSBC-80-125-D3-PPSA-N3
	150	3656641	DSBC-80-150-D3-PPVA-N3	3656864	DSBC-80-150-D3-PPSA-N3
	160	3656642	DSBC-80-160-D3-PPVA-N3	3656865	DSBC-80-160-D3-PPSA-N3
	200	3656643	DSBC-80-200-D3-PPVA-N3	3656866	DSBC-80-200-D3-PPSA-N3
	250	3656644	DSBC-80-250-D3-PPVA-N3	3656867	DSBC-80-250-D3-PPSA-N3
	300	3656645	DSBC-80-300-D3-PPVA-N3	3656868	DSBC-80-300-D3-PPSA-N3
	320	3656646	DSBC-80-320-D3-PPVA-N3	3656869	DSBC-80-320-D3-PPSA-N3

# Cilindros normalizados DSBC, ISO 15552

FESTO

Accesorios

## Fijación por pies HNC/CRHNC

Materiales:

HNC: Acero cincado

CRHNC: Acero de aleación fina

Exento de cobre y PTFE

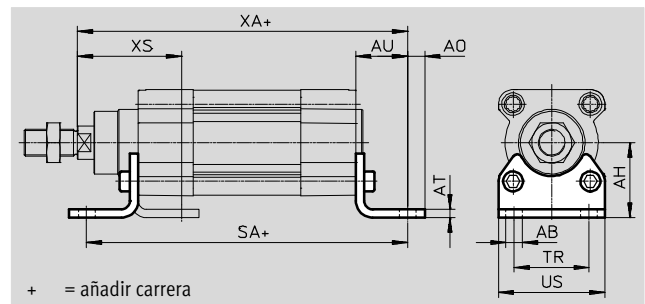

## Dimensiones y referencias

Para diámetro [mm]	AB Ø	AH	AO	AT	AU	SA		TR	US	XA		XS
						DSBC-...	DSBC-...-C			DSBC-...	DSBC-...-C	
32	7	32	6,5	4	24	142	187	32	45	143,1	188,1	46
40	10	36	9	4	28	161	214	36	54	161,9	214,9	52,7
50	10	45	9,5	5	32	170	237	45	64	173,8	240,8	62,6
63	10	50	12,5	5	32	185	261	50	75	189,1	265,1	62,9
80	12	63	15	6	41	210	305	63	93	214,6	309,6	80,4
100	14,5	71	17,5	6	41	220	318	75	110	228,5	326,7	84,3
125	16,5	90	22	8	45	250	375	90	131	270	394,3	102

Para diámetro [mm]	Tipo básico				Gran protección contra la corrosión			
	CRC <sup>1)</sup>	Peso [g]	Nº art.	Tipo <sup>2)</sup>	CRC <sup>1)</sup>	Peso [g]	Nº art.	Tipo <sup>2)</sup>
32	2	144	★ 174369	HNC-32	4	139	176937	CRHNC-32
40	2	193	★ 174370	HNC-40	4	188	176938	CRHNC-40
50	2	353	★ 174371	HNC-50	4	341	176939	CRHNC-50
63	2	436	★ 174372	HNC-63	4	424	176940	CRHNC-63
80	2	829	★ 174373	HNC-80	4	809	176941	CRHNC-80
100	2	1009	174374	HNC-100	4	990	176942	CRHNC-100
125	2	1902	174375	HNC-125	4	1920	176943	CRHNC-125

1) Clase de resistencia a la corrosión CRC 2 según norma de Festo FN 940070

Componentes con moderado riesgo de corrosión. Aplicación en interiores en caso de condensación. Piezas exteriores visibles con características esencialmente decorativas en la superficie que están en contacto directo con atmósferas habituales en entornos industriales.

Clase de resistencia a la corrosión CRC 4 según norma de Festo FN 940070

Riesgo de corrosión especialmente alto. Exposición a la intemperie en condiciones muy corrosivas. Piezas expuestas a sustancias agresivas, por ejemplo en la industria alimentaria o química. Estas aplicaciones deberán garantizarse en caso necesario mediante pruebas especiales (véase también FN 940082) utilizando los medios correspondientes.

2) Apto para ATEX

Programa básico de Festo

★ Por lo general, listo para envío desde fábrica en 24 h

☆ Por lo general, listo para envío desde fábrica en 5 días

# Cilindros normalizados DSBC, ISO 15552

FESTO

Accesorios

## Brida de fijación FNC/CRFNG

Materiales:

FNC: Acero cincado

CRFNG: Acero de aleación fina

Exento de cobre y PTFE

Conformidad con la directiva

2002/95/CE (RoHS)

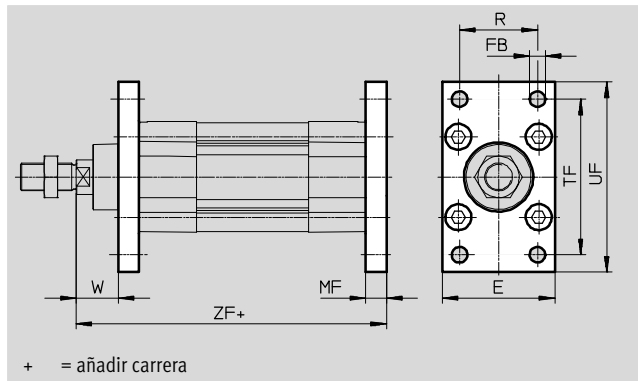

Dimensiones y referencias									
Para diámetro [mm]	E	FB ∅ H13	MF	R	TF	UF	W	ZF	
								DSBC-...	DSBC-...-C
32	45	7	10	32	64	80	16	129,1	174,1
40	54	9	10	36	72	90	18,7	143,9	196,9
50	65	9	12	45	90	110	23,6	153,8	220,8
63	75	9	12	50	100	120	23,9	169,1	245,1
80	93	12	16	63	126	150	29,4	189,6	284,6
100	110	14	16	75	150	175	33,3	203,5	301,7
125	132	16	20	90	180	210	45	245	369,3

Para diámetro [mm]	Tipo básico				Gran protección contra la corrosión			
	CRC <sup>1)</sup>	Peso [g]	Nº art.	Tipo <sup>2)</sup>	CRC <sup>1)</sup>	Peso [g]	Nº art.	Tipo <sup>2)</sup>
32	1	221	★ 174376	FNC-32	4	220	161846	CRFNG-32
40	1	291	★ 174377	FNC-40	4	291	161847	CRFNG-40
50	1	536	★ 174378	FNC-50	4	526	161848	CRFNG-50
63	1	679	★ 174379	FNC-63	4	680	161849	CRFNG-63
80	1	1495	★ 174380	FNC-80	4	1508	161850	CRFNG-80
100	1	2041	174381	FNC-100	4	2054	161851	CRFNG-100
125	1	3775	174382	FNC-125	4	3787	185363	CRFNG-125

- 1) Clase de resistencia a la corrosión CRC 1 según norma de Festo FN 940070  
Componentes con poco riesgo de corrosión. Aplicación en interiores secos, como la protección para el almacenamiento o el transporte. Relativo también a piezas cubiertas con una tapa en zonas interiores que no son visibles u otras piezas aisladas en la aplicación (p. ej., ejes de accionamiento).  
Clase de resistencia a la corrosión CRC 4 según norma de Festo FN 940070  
Riesgo de corrosión especialmente alto. Exposición a la intemperie en condiciones muy corrosivas. Piezas expuestas a sustancias agresivas, por ejemplo en la industria alimentaria o química. Estas aplicaciones deberán garantizarse en caso necesario mediante pruebas especiales (véase también FN 940082) utilizando los medios correspondientes.
- 2) Apto para ATEX

Programa básico de Festo

- ★ Por lo general, listo para envío desde fábrica en 24 h
- ☆ Por lo general, listo para envío desde fábrica en 5 días



# Cilindros normalizados DSBC, ISO 15552

Accesorios

## Brida basculante con pivotes ZNCF/CRZNG

Materiales:

ZNCF: Fundición de acero inoxidable

CRZNG: Acero inoxidable fundido,  
pulimentación electrolítica

Exento de cobre y PTFE

Conformidad con la directiva  
2002/95/CE (RoHS)

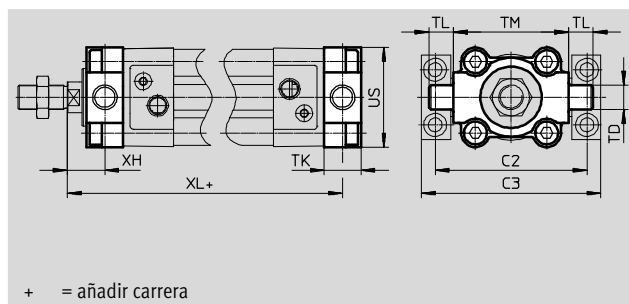

+ = añadir carrera

### Dimensiones y referencias

Para diámetro [mm]	C2	C3	TD ∅ e9	TK	TL	TM	US	XH	XL	
									DSBC-...	DSBC-...-C
32	71	86	12	16	12	50	45	18	127,1	172,1
40	87	105	16	20	16	63	54	18,7	143,9	196,9
50	99	117	16	24	16	75	64	23,6	153,8	220,8
63	116	136	20	24	20	90	75	23,9	169,1	245,1
80	136	156	20	28	20	110	93	31,4	187,6	282,6
100	164	189	25	38	25	132	110	30,3	206,5	304,7
125	192	217	25	50	25	160	131	40	250	374,3

Para diámetro [mm]	Tipo básico				Gran protección contra la corrosión			
	CRC <sup>1)</sup>	Peso [g]	Nº art.	Tipo <sup>2)</sup>	CRC <sup>1)</sup>	Peso [g]	Nº art.	Tipo <sup>2)</sup>
32	2	150	<b>174411</b>	<b>ZNCF-32</b>	4	150	<b>161852</b>	<b>CRZNG-32</b>
40	2	285	<b>174412</b>	<b>ZNCF-40</b>	4	285	<b>161853</b>	<b>CRZNG-40</b>
50	2	473	<b>174413</b>	<b>ZNCF-50</b>	4	473	<b>161854</b>	<b>CRZNG-50</b>
63	2	687	<b>174414</b>	<b>ZNCF-63</b>	4	687	<b>161855</b>	<b>CRZNG-63</b>
80	2	1296	<b>174415</b>	<b>ZNCF-80</b>	4	1296	<b>161856</b>	<b>CRZNG-80</b>
100	2	2254	<b>174416</b>	<b>ZNCF-100</b>	4	2254	<b>161857</b>	<b>CRZNG-100</b>
125	2	3484	<b>174417</b>	<b>ZNCF-125</b>	4	3484	<b>185362</b>	<b>CRZNG-125</b>

1) Clase de resistencia a la corrosión CRC 2 según norma de Festo FN 940070

Componentes con moderado riesgo de corrosión. Aplicación en interiores en caso de condensación. Piezas exteriores visibles con características esencialmente decorativas en la superficie que están en contacto directo con atmósferas habituales en entornos industriales.

Clase de resistencia a la corrosión CRC 4 según norma de Festo FN 940070

Riesgo de corrosión especialmente alto. Exposición a la intemperie en condiciones muy corrosivas. Piezas expuestas a sustancias agresivas, por ejemplo en la industria alimentaria o química. Estas aplicaciones deberán garantizarse en caso necesario mediante pruebas especiales (véase también FN 940082) utilizando los medios correspondientes.

2) Apto para ATEX

# Cilindros normalizados DSBC, ISO 15552

Accesorios

FESTO

## Brida basculante central LNZG

Materiales:

Caballote: Aluminio anodizado  
 Cojinete deslizante: Material sintético  
 Exento de cobre y PTFE  
 Conformidad con la directiva  
 2002/95/CE (RoHS)

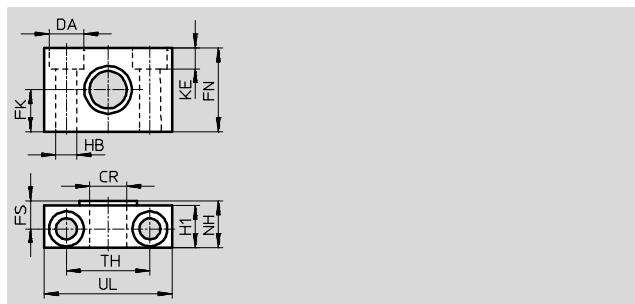
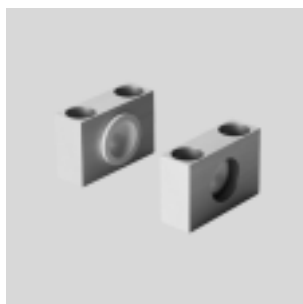

Dimensiones y referencias															
Para diámetro [mm]	CR	DA	FK	FN	FS	H1	HB	KE	NH	TH	UL	CRC <sup>1)</sup>	Peso [g]	Nº art.	Tipo
	∅	∅	∅				∅			±0,2					
	D11	H13	±0,1				H13								
32	12	11	15	30	10,5	15	6,6	6,8	18	32	46	2	83	<b>32959</b>	<b>LNZG-32</b>
40, 50	16	15	18	36	12	18	9	9	21	36	55	2	129	<b>32960</b>	<b>LNZG-40/50</b>
63, 80	20	18	20	40	13	20	11	11	23	42	65	2	178	<b>32961</b>	<b>LNZG-63/80</b>
100, 125	25	20	25	50	16	24,5	14	13	28,5	50	75	2	306	<b>32962</b>	<b>LNZG-100/125</b>

1) Clase de resistencia a la corrosión CRC 2 según norma de Festo FN 940070  
 Componentes con moderado riesgo de corrosión. Aplicación en interiores en caso de condensación. Piezas exteriores visibles con características esencialmente decorativas en la superficie que están en contacto directo con atmósferas habituales en entornos industriales.

## Brida basculante central CRLNZG

Materiales:

Acero de aleación fina  
 Exento de cobre y PTFE  
 Conformidad con la directiva  
 2002/95/CE (RoHS)

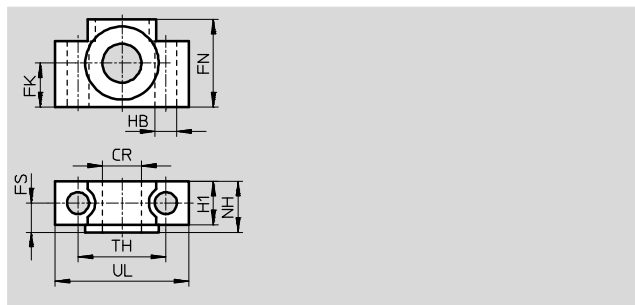
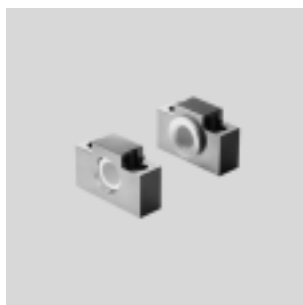

Dimensiones y referencias													
Para diámetro [mm]	CR	FK	FN	FS	H1	HB	NH	TH	UL	CRC <sup>1)</sup>	Peso [g]	Nº art.	Tipo
	∅	∅				∅		±0,2					
	D11	±0,1				H13							
32	12	15	30	10,5	15	6,6	18	32	46	4	205	<b>161874</b>	<b>CRLNZG-32</b>
40, 50	16	18	36	12	18	9	21	36	55	4	323	<b>161875</b>	<b>CRLNZG-40/50</b>
63, 80	20	20	40	13	20	11	23	42	65	4	435	<b>161876</b>	<b>CRLNZG-63/80</b>
100, 125	25	25	50	16	24,5	14	28,5	50	75	4	739	<b>161877</b>	<b>CRLNZG-100/125</b>

1) Clase de resistencia a la corrosión CRC 4 según norma de Festo FN 940070  
 Riesgo de corrosión especialmente alto. Exposición a la intemperie en condiciones muy corrosivas. Piezas expuestas a sustancias agresivas, por ejemplo en la industria alimentaria o química. Estas aplicaciones deberán garantizarse en caso necesario mediante pruebas especiales (véase también FN 940082) utilizando los medios correspondientes.

# Cilindros normalizados DSBC, ISO 15552

FESTO

Accesorios

## Brida basculante SNC

Materiales:

Fundición inyectada de aluminio

Conformidad con la directiva

2002/95/CE (RoHS)

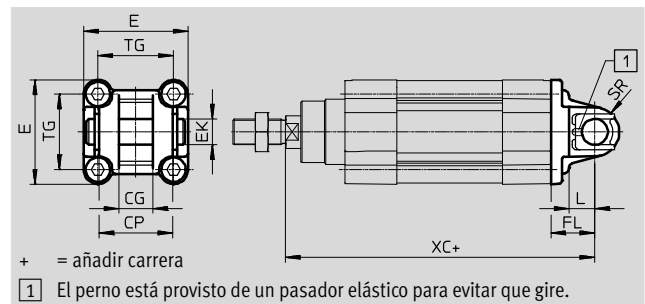

Dimensiones y referencias							
Para $\varnothing$	CG	CP	E	EK	FL	L	SR
[mm]	H14	h14		$\varnothing$ H9	$\pm 0,2$		
32	14	34	45 <sup>+0,2/-0,5</sup>	10	22	13	10
40	16	40	54 <sup>-0,5</sup>	12	25	16	12
50	21	45	64 <sup>-0,6</sup>	16	27	16	12
63	21	51	75 <sup>-0,6</sup>	16	32	21	16
80	25	65	93 <sup>-0,8</sup>	20	36	22	16
100	25	75	110 <sup>+0,3/-0,8</sup>	20	41	27	20
125	37	97	131 <sup>-0,8</sup>	30	50	30	25

Para $\varnothing$	TG	XC		CRC <sup>1)</sup>	Peso	Nº art.	Tipo <sup>2)</sup>
		DSBC-...	DSBC-...-C				
[mm]					[g]		
32	32,5	141,1	186,1	1	93	★ 174383	SNC-32
40	38	158,9	211,9	1	140	★ 174384	SNC-40
50	46,5	168,8	235,8	1	234	★ 174385	SNC-50
63	56,5	189,1	265,1	1	331	★ 174386	SNC-63
80	72	209,6	304,6	1	618	★ 174387	SNC-80
100	89	228,5	326,7	1	865	174388	SNC-100
125	110	275	399,3	1	1728	174389	SNC-125

1) Clase de resistencia a la corrosión CRC 1 según norma de Festo FN 940070

Componentes con poco riesgo de corrosión. Aplicación en interiores secos, como la protección para el almacenamiento o el transporte. Relativo también a piezas cubiertas con una tapa en zonas interiores que no son visibles u otras piezas aisladas en la aplicación (p. ej., ejes de accionamiento).

2) Apto para ATEX

# Cilindros normalizados DSBC, ISO 15552

FESTO

Accesorios

## Brida basculante SNCB/SNCB-...-R3

Material:

SNCB: Fundición inyectada de aluminio

SNCB-...-R3: Fundición inyectada de aluminio con recubrimiento protector

Sin cobre ni PTFE

Conformidad con RoHS

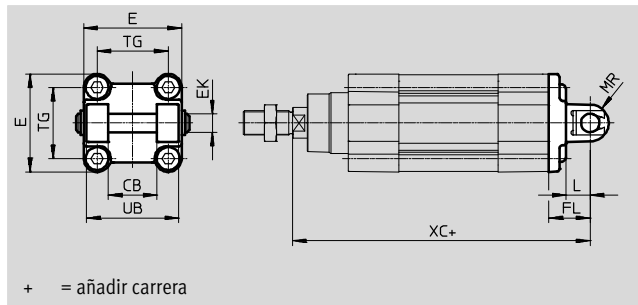

Dimensiones y referencias										
Para $\varnothing$	CB	E	EK	FL	L	MR	TG	UB	XC	
[mm]	H14		$\varnothing$ H9/e8	$\pm 0,2$		-0,5		h14	DSBC-...	DSBC-...-C
32	26	45 $+0,2/-0,5$	10	22	13	8,5	32,5	45	141,1	186,1
40	28	54 $-0,5$	12	25	16	12	38	52	158,9	211,9
50	32	64 $-0,6$	12	27	16	12	46,5	60	168,8	235,8
63	40	75 $-0,6$	16	32	21	16	56,5	70	189,1	265,1
80	50	93 $-0,8$	16	36	22	16	72	90	209,6	304,6
100	60	110 $+0,3/-0,8$	20	41	27	20	89	110	228,5	326,7
125	70	131 $-0,8$	25	50	30	25	110	130	275	399,3

Para $\varnothing$ [mm]	Tipo básico				R3 – Alto nivel de protección contra la corrosión			
	CRC <sup>1)</sup>	Peso [g]	Nº art.	Tipo	CRC <sup>1)</sup>	Peso [g]	Nº art.	Tipo
32	1	103	★ 174390	SNCB-32	3	100	176944	SNCB-32-R3
40	1	155	★ 174391	SNCB-40	3	151	176945	SNCB-40-R3
50	1	232	★ 174392	SNCB-50	3	228	176946	SNCB-50-R3
63	1	375	★ 174393	SNCB-63	3	371	176947	SNCB-63-R3
80	1	636	★ 174394	SNCB-80	3	632	176948	SNCB-80-R3
100	1	1035	174395	SNCB-100	3	986	176949	SNCB-100-R3
125	1	1860	174396	SNCB-125	3	1776	176950	SNCB-125-R3

1) Clase de resistencia a la corrosión CRC 1 según norma de Festo FN 940070

Componentes con poco riesgo de corrosión. Aplicación en interiores secos, como la protección para el almacenamiento o el transporte. Relativo también a piezas cubiertas con una tapa en zonas interiores que no son visibles u otras piezas aisladas en la aplicación (p. ej., ejes de accionamiento).

Clase de resistencia a la corrosión CRC 3 según norma de Festo FN 940070

Alto riesgo de corrosión. Exposición a la intemperie bajo condiciones corrosivas moderadas. Piezas exteriores visibles en contacto directo con atmósferas habituales en entornos industriales y con características principalmente funcionales en la superficie.

Programa básico de Festo

★ Por lo general, listo para envío desde fábrica en 24 h

☆ Por lo general, listo para envío desde fábrica en 5 días

# Cilindros normalizados DSBC, ISO 15552

Accesorios

## Brida basculante SNCS/CRSNCS/SNCS-...-R3

Material:

SNCS 32 ... 50:

Fundición inyectada de aluminio

SNCS 63 ... 125:

Aleación de forja de aluminio

CRSNCS 32 ... 80:

Fundición de acero inoxidable

SNCS-...-R3 100 ... 125:

Aleación de forja de aluminio con

recubrimiento protector

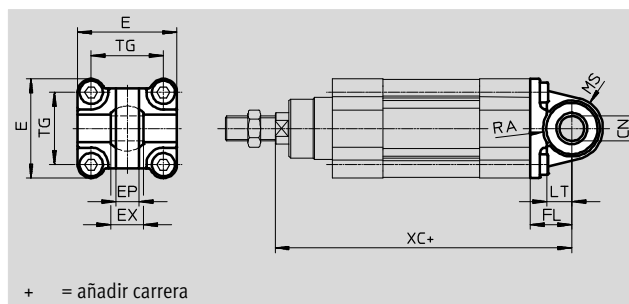
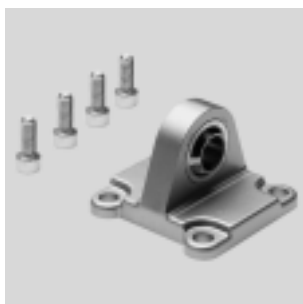

+ = añadir carrera

### Dimensiones y referencias

Para Ø [mm]	CN Ø		E		EP ±0,2	EX	FL ±0,2	LT
	DSBC-...	DSBC-...-R3	DSBC-...	DSBC-...-R3				
32	10 <sup>+0,013</sup>	10 <sup>+0,015/-0,04</sup>	45 <sup>+0,2/-0,5</sup>	45 <sup>-0,5</sup>	10,5	14	22	13
40	12 <sup>+0,015</sup>	12 <sup>+0,018/-0,04</sup>	54 <sup>-0,5</sup>	54 <sup>-0,5</sup>	12	16	25	16
50	16 <sup>+0,015</sup>	16 <sup>+0,018/-0,04</sup>	64 <sup>-0,6</sup>	64 <sup>-0,6</sup>	15	21	27	16
63	16 <sup>+0,015</sup>	16 <sup>+0,018/-0,04</sup>	74,5 <sup>+0,5</sup>	75 <sup>-0,6</sup>	15	21	32	21
80	20 <sup>+0,018</sup>	20 <sup>+0,021/-0,04</sup>	92,2 <sup>+0,8</sup>	93 <sup>-0,8</sup>	18	25	36	22
100	20 <sup>+0,018</sup>	20 <sup>+0,021/-0,04</sup>	109 <sup>+1/-0,7</sup>	109 <sup>+1/-0,7</sup>	18	25	41	27
125	30 <sup>+0,018</sup>	30 <sup>+0,021/-0,04</sup>	132 <sup>+1/-0,7</sup>	132 <sup>+1/-0,7</sup>	25	37	50	30

Para Ø [mm]	MS		RA		TG	XC	
	DSBC-...	DSBC-...-R3	DSBC-... +1	DSBC-...-R3 +1		DSBC-...	DSBC-...-C
32	15 <sup>+0,5</sup>	15 <sup>+0,5</sup>	14,5	14,5	32,5	141,1	186,1
40	17 <sup>+0,5</sup>	17 <sup>+0,5</sup>	17,5	17,5	38	158,9	211,9
50	20 <sup>+0,5</sup>	20 <sup>+0,5</sup>	18,5	19	46,5	168,8	235,8
63	23 <sup>-0,5</sup>	22 <sup>+0,5</sup>	23	23	56,5	189,1	265,1
80	28 <sup>-0,5</sup>	27 <sup>+0,5</sup>	25	25	72	209,6	304,6
100	30±0,5	30±0,5	95	100	89	228,5	326,7
125	39±0,5	39±0,5	100	100	110	275	326,7

Para Ø [mm]	Tipo básico				Alto nivel de protección contra la corrosión			
	CRC <sup>1)</sup>	Peso [g]	Nº art.	Tipo	CRC <sup>1)</sup>	Peso [g]	Nº art.	Tipo
32	1	86	★ 174397	SNCS-32	4	161	2895920	CRSNCS-32
40	1	122	★ 174398	SNCS-40	4	239	2895921	CRSNCS-40
50	1	216	★ 174399	SNCS-50	4	403	2895922	CRSNCS-50
63	2	281	★ 174400	SNCS-63	4	576	2895923	CRSNCS-63
80	2	557	★ 174401	SNCS-80	4	1173	2895924	CRSNCS-80
100	2	683	174402	SNCS-100	3	684	2895925	SNCS-100-R3
125	2	1369	174403	SNCS-125	3	1369	2895926	SNCS-125-R3

1) Clase de resistencia a la corrosión CRC 1 según norma de Festo FN 940070

Componentes con poco riesgo de corrosión. Aplicación en interiores secos, como la protección para el almacenamiento o el transporte. Relativo también a piezas cubiertas con una tapa en zonas interiores que no son visibles u otras piezas aisladas en la aplicación (p. ej., ejes de accionamiento).

Clase de resistencia a la corrosión CRC 2 según norma de Festo FN 940070

Componentes con moderado riesgo de corrosión. Aplicación en interiores en caso de condensación. Piezas exteriores visibles con características esencialmente decorativas en la superficie que están en contacto directo con atmósferas habituales en entornos industriales.

Clase de resistencia a la corrosión CRC 3 según norma de Festo FN 940070

Alto riesgo de corrosión. Exposición a la intemperie bajo condiciones corrosivas moderadas. Piezas exteriores visibles en contacto directo con atmósferas habituales en entornos industriales y con características principalmente funcionales en la superficie.

Clase de resistencia a la corrosión CRC 4 según norma de Festo FN 940070

Riesgo de corrosión especialmente alto. Exposición a la intemperie en condiciones muy corrosivas. Piezas expuestas a sustancias agresivas, por ejemplo en la industria alimentaria o química. Estas aplicaciones deberán garantizarse en caso necesario mediante pruebas especiales (véase también FN 940082) utilizando los medios correspondientes.

Programa básico de Festo

★ Por lo general, listo para envío desde fábrica en 24 h

☆ Por lo general, listo para envío desde fábrica en 5 días

# Cilindros normalizados DSBC, ISO 15552

FESTO

Accesorios

## Brida basculante SNCL

Materiales:

Fundición inyectada de aluminio

Exento de cobre y PTFE

Conformidad con la directiva  
2002/95/CE (RoHS)

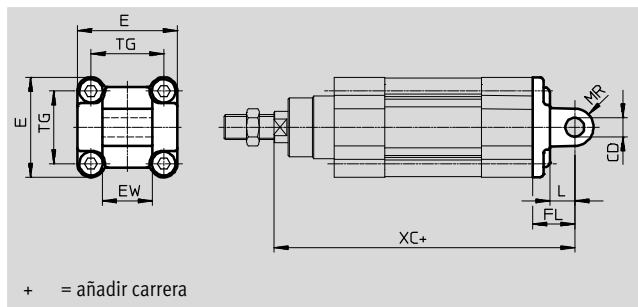

### Dimensiones y referencias

Para $\varnothing$ [mm]	CD $\varnothing$ H9	E	EW h12	FL $\pm 0,2$	L	MR
32	10	45 $+0,2/-0,5$	26	22	13	10
40	12	54 $-0,5$	28	25	16	12
50	12	64 $-0,6$	32	27	16	12
63	16	75 $-0,6$	40	32	21	16
80	16	93 $-0,8$	50	36	22	16
100	20	110 $+0,3/-0,8$	60	41	27	20
125	25	131 $-0,8$	70	50	30	25

Para $\varnothing$ [mm]	TG	XC		CRC <sup>1)</sup>	Peso [g]	Nº art.	Tipo
		DSBC-...	DSBC-...-C				
32	32,5	141,1	186,1	1	71	★ 174404	SNCL-32
40	38	158,9	211,9	1	95	★ 174405	SNCL-40
50	46,5	168,8	235,8	1	158	★ 174406	SNCL-50
63	56,5	189,1	265,1	1	225	★ 174407	SNCL-63
80	72	209,6	304,6	1	436	★ 174408	SNCL-80
100	89	228,5	326,7	1	606	174409	SNCL-100
125	110	275	399,3	1	1135	174410	SNCL-125

1) Clase de resistencia a la corrosión CRC 1 según norma de Festo FN 940070

Componentes con poco riesgo de corrosión. Aplicación en interiores secos, como la protección para el almacenamiento o el transporte. Relativo también a piezas cubiertas con una tapa en zonas interiores que no son visibles u otras piezas aisladas en la aplicación (p. ej., ejes de accionamiento).

# Cilindros normalizados DSBC, ISO 15552

Accesorios

## Kit de brida basculante DAMT

El conjunto puede montarse en posiciones indistintas en la camisa perfilada del cilindro.

Materiales:  
Acero zincado  
Conformidad con la directiva 2002/95/CE (RoHS)

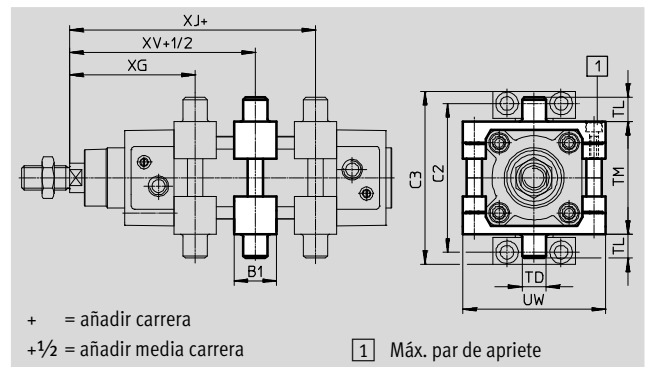

### Dimensiones y referencias

Para diámetro [mm]	B1	C2	C3	TD Ø e9	TL	TM	UW
32	30	71	86	12	12	50	65
40	32	87	105	16	16	63	75
50	34	99	117	16	16	75	95
63	41	116	136	20	20	90	105
80	44	136	156	20	20	110	130
100	48	164	189	25	25	132	145
125	50	192	217	25	25	160	177



Para diámetro [mm]	XG Mín.	XJ Máx.	XV	Máx. par de apriete [Nm]	CRC <sup>1)</sup>	Peso [g]	Nº art.	Tipo <sup>2)</sup>
32	69±1,4	76±1,4	73±1,4	4+1	1	213	★ 2213233	DAMT-V1-32-A
40	77,7±1,4	84,9±1,4	81,2±1,4	8+1	1	388	★ 2214899	DAMT-V1-40-A
50	85,6±1,4	91,8±1,4	88,6±1,4	8+2	1	608	★ 2214909	DAMT-V1-50-A
63	96,9±1,8	96,1±1,8	96,4±1,8	18+2	1	911	★ 2214971	DAMT-V1-63-A
80	110,4±1,8	108,6±1,8	109,4±1,8	28+2	1	1494	★ 163529	DAMT-V1-80-A
100	121,3±1,8	115,5±1,8	118,3±1,8	28+2	1	2095	163530	DAMT-V1-100-A
125	134,7±1,8	155,3±1,8	145±1,8	40+2	1	3548	1812524	DAMT-V8-125-A

- 1) Clase de resistencia a la corrosión CRC 1 según norma de Festo FN 940070  
Componentes con poco riesgo de corrosión. Aplicación en interiores secos, como la protección para el almacenamiento o el transporte. Relativo también a piezas cubiertas con una tapa en zonas interiores que no son visibles u otras piezas aisladas en la aplicación (p. ej., ejes de accionamiento).
- 2) Apto para ATEX

# Cilindros normalizados DSBC, ISO 15552

Accesorios

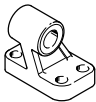
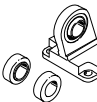
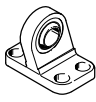
FESTO

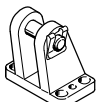
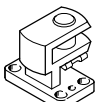
Referencias – Elementos de fijación				Hojas de datos → Internet: caballete			
Denominación	Para diámetro	Nº art.	Tipo	Denominación	Para diámetro	Nº art.	Tipo
<b>Caballete LNG</b>				<b>Caballete LSN</b>			
	32	★ 33890	LNG-32		32	5561	LSN-32
	40	★ 33891	LNG-40		40	5562	LSN-40
	50	★ 33892	LNG-50		50	5563	LSN-50
	63	★ 33893	LNG-63		63	5564	LSN-63
	80	★ 33894	LNG-80		80	5565	LSN-80
	100	33895	LNG-100		100	5566	LSN-100
	125	33896	LNG-125		125	6987	LSN-125
<b>Caballete LSNG</b>				<b>Caballete LSNSG</b>			
	32	31740	LSNG-32		32	31747	LSNSG-32
	40	31741	LSNG-40		40	31748	LSNSG-40
	50	31742	LSNG-50		50	31749	LSNSG-50
	63	31743	LSNG-63		63	31750	LSNSG-63
	80	31744	LSNG-80		80	31751	LSNSG-80
	100	31745	LSNG-100		100	31752	LSNSG-100
	125	31746	LSNG-125		125	31753	LSNSG-125
<b>Caballete LBG<sup>1)</sup></b>				<b>Caballete transversal LQG<sup>1)</sup></b>			
	32	31761	LBG-32		32	31768	LQG-32
	40	31762	LBG-40		40	31769	LQG-40
	50	31763	LBG-50		50	31770	LQG-50
	63	31764	LBG-63		63	31771	LQG-63
	80	31765	LBG-80		80	31772	LQG-80
	100	31766	LBG-100		100	31773	LQG-100
	125	31767	LBG-125		125	31774	LQG-125

1) Apto para ATEX

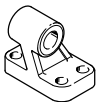
Referencias – Elementos de fijación, resistentes a la corrosión				Hojas de datos → Internet: crlng	
Denominación	Para diámetro	Nº art.	Tipo		
<b>Caballete CRLNG</b>					
	32	161840	CRLNG-32		
	40	161841	CRLNG-40		
	50	161842	CRLNG-50		
	63	161843	CRLNG-63		
	80	161844	CRLNG-80		
	100	161845	CRLNG-100		
	125	176951	CRLNG-125		

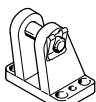
Referencias – Elementos de fijación, alto nivel de protección contra la corrosión			
Denominación	Para Ø	Nº art.	Tipo
<b>Caballete LBG-...-R3</b>			
	32	2078790	LBG-32-R3
	40	2078792	LBG-40-R3
	50	2078794	LBG-50-R3
	63	2078795	LBG-63-R3
	80	2078797	LBG-80-R3
	100	2078799	LBG-100-R3
	125	2078837	LBG-125-R3

Programa básico de Festo





- ★ Por lo general, listo para envío desde fábrica en 24 h
- ☆ Por lo general, listo para envío desde fábrica en 5 días





# Cilindros normalizados DSBC, ISO 15552

FESTO

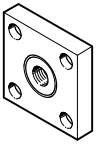
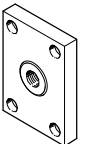
Accesorios

Referencias – Acoplamientos para vástagos				Hojas de datos → Internet: acoplamiento para vástagos			
Denominación	Para diámetro	Nº art.	Tipo	Denominación	Para diámetro	Nº art.	Tipo
<b>Cabeza de rótula SGS</b>				<b>Horquilla SGA<sup>1)</sup></b>			
	32	★ 9261	SGS-M10x1,25		32	32954	SGA-M10x1,25
	40	★ 9262	SGS-M12x1,25		40	10767	SGA-M12x1,25
	50	★ 9263	SGS-M16x1,5		50	10768	SGA-M16x1,5
	63				63		
	80	★ 9264	SGS-M20x1,5		80	10769	SGA-M20x1,5
	100				100		
	125	10774	SGS-M27x2		125	10770	SGA-M27x2
<b>Horquilla SG<sup>1)</sup></b>				<b>Rótula FK<sup>1)</sup></b>			
	32	★ 6144	SG-M10x1,25		32	★ 6140	FK-M10x1,25
	40	★ 6145	SG-M12x1,25		40	★ 6141	FK-M12x1,25
	50	★ 6146	SG-M16x1,5		50	★ 6142	FK-M16x1,5
	63				63		
	80	★ 6147	SG-M20x1,5		80	★ 6143	FK-M20x1,5
	100				100		
	125	14987	SG-M27x2-B		125	10485	FK-M27x2
<b>Placa de acoplamiento KSG<sup>1)</sup></b>				<b>Placa de acoplamiento KSZ<sup>1)</sup></b>			
	32	32963	KSG-M10x1,25		32	36125	KSZ-M10x1,25
	40	32964	KSG-M12x1,25		40	36126	KSZ-M12x1,25
	50	32965	KSG-M16x1,5		50	36127	KSZ-M16x1,5
	63				63		
	80	32966	KSG-M20x1,5		80	36128	KSZ-M20x1,5
	100				100		
	125	32967	KSG-M27x2		125	-	-

1) Apto para ATEX

Referencias – Cabezas para vástagos, resistente a la corrosión				Hojas de datos → Internet: acoplamiento para vástagos			
Denominación	Para diámetro	Nº art.	Tipo	Denominación	Para diámetro	Nº art.	Tipo
<b>Cabeza de rótula CRSGS</b>				<b>Horquilla CRSG<sup>1)</sup></b>			
	32	195582	CRSGS-M10x1,25		32	13569	CRSG-M10x1,25
	40	195583	CRSGS-M12x1,25		40	13570	CRSG-M12x1,25
	50	195584	CRSGS-M16x1,5		50	13571	CRSG-M16x1,5
	63				63		
	80	195585	CRSGS-M20x1,5		80	13572	CRSG-M20x1,5
	100				100		
	125	195586	CRSGS-M27x2		125	185361	CRSG-M27x2
<b>Rótula CRFK<sup>1)</sup></b>							
	32	2305778	CRFK-M10x1,25				
	40	2305779	CRFK-M12x1,25				
	50	2490673	CRFK-M16x1,5				
	63						
	80	2545677	CRFK-M20x1,5				
	100						

1) Apto para ATEX

Programa básico de Festo

★ Por lo general, listo para envío desde fábrica en 24 h

☆ Por lo general, listo para envío desde fábrica en 5 días

# Cilindros normalizados DSBC, ISO 15552

Accesorios

FESTO

## Conjunto de fuelles DADB



Especificaciones técnicas generales							
Tipo DADB-V6-		32	40	50	63	80	100
Carrera máxima del cilindro <sup>1)</sup>	[mm]	10 ... 500	10 ... 500	10 ... 500	10 ... 500	10 ... 500	10 ... 500
Tipo de fijación		Con pasador roscado					
Posición de montaje		Indiferente					
Resistencia a los fluidos		Polvo, virutas, aceite, grasa, gasolina (→ Internet: resistencias a medios líquidos y sólidos)					
Temperatura ambiente <sup>2)</sup>	[°C]	-10 ... +80					
Clase de protección		IP54					
Clase de resistencia a la corrosión <sup>3)</sup>		3					

1) En combinación con el conjunto de fuelles DADB

2) Tener en cuenta el margen de aplicación de los sensores de proximidad y del cilindro

3) Clase de resistencia a la corrosión CRC 3 según norma de Festo FN 940070

Alto riesgo de corrosión. Exposición a la intemperie bajo condiciones corrosivas moderadas. Piezas exteriores visibles en contacto directo con atmósferas habituales en entornos industriales y con características principalmente funcionales en la superficie.

## Materiales

Vista en sección

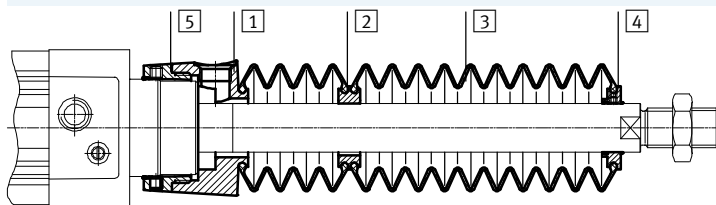

Fuelle		
1	Conexiones	Poliamida
2	Pieza adaptadora	Poliamida
3	Fuelle	NBR
4	Pieza final	Poliamida
5	Anillo roscado	Poliamida
-	Junta tórica	NBR
	Indicación sobre el material	Exento de cobre y PTFE Conformidad con la directiva 2002/95/CE (RoHS)

Pesos [g]							
Tipo DADB-V6-		32	40	50	63	80	100
Carrera [mm]							
10 ... 50		29	42	71	69	99	124
51 ... 125		41	56	91	89	127	152
126 ... 175		52	68	105	103	140	165
176 ... 250		66	85	129	127	193	218
251 ... 300		79	100	147	145	231	255
301 ... 350		92	115	166	164	268	293
351 ... 375		92	115	167	165	259	284
376 ... 425		104	129	185	183	296	321
426 ... 475		117	144	204	202	334	359
476 ... 500		117	144	205	203	324	349

# Cilindros normalizados DSBC, ISO 15552

Accesorios

FESTO

## Velocidad $v$ del movimiento en función de la longitud $l$ del tubo flexible

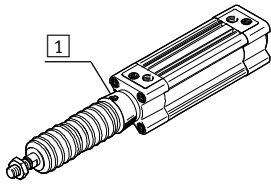

El conjunto de fuelles no tiene fugas. Con el fin de evitar la aspiración de fluidos no apropiados, la pieza de conexión 1 tiene un taladro para alimentación y descarga común del

aire. La presión que se origina en el conjunto de fuelles debido al movimiento depende principalmente de la velocidad del movimiento y de la

longitud del tubo flexible. En el diagrama consta la longitud recomendada del tubo flexible en función de la velocidad del movimiento y del actuador.

Avance

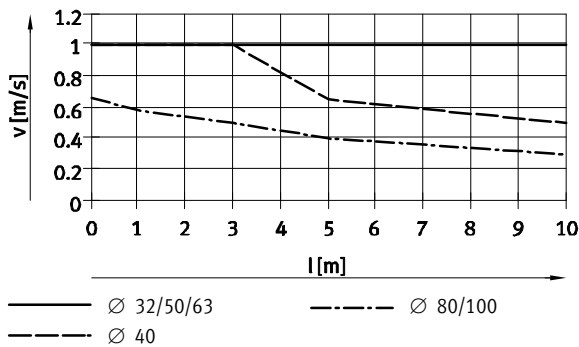

Retorno

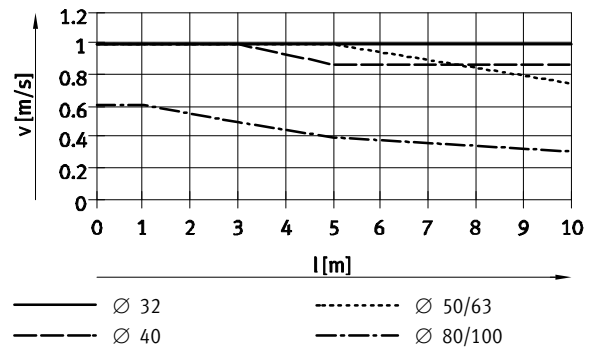

**Importante**  
En el taladro de compensación de presión deben utilizarse los racores rápidos roscados que se indican aquí. A modo de alternativa pueden utilizarse silenciadores. En ese caso, la velocidad de los movimientos se reduce ligeramente.

Tamaño del tubo flexible y del racor rápido roscado para el taladro de compensación de presión			
Ø [mm]	Diámetro exterior del tubo flexible [mm]	Racor rápido roscado	
		Nº art.	Tipo
32, 40	8	★ 186109	QS-G1/8-8-I
		578376	NPQH-DK-G18-Q8-P10
		578362	NPQH-D-G18-S8-P10
50, 63, 80, 100	12	★ 186350	QS-G1/4-12
		578344	NPQH-D-G14-Q12-P10
		578366	NPQH-D-G14-S12-P10

Programa básico de Festo

★ Por lo general, listo para envío desde fábrica en 24 h

☆ Por lo general, listo para envío desde fábrica en 5 días

# Cilindros normalizados DSBC, ISO 15552

Accesorios

FESTO

## Dimensiones

Datos CAD disponibles en → [www.festo.com](http://www.festo.com)

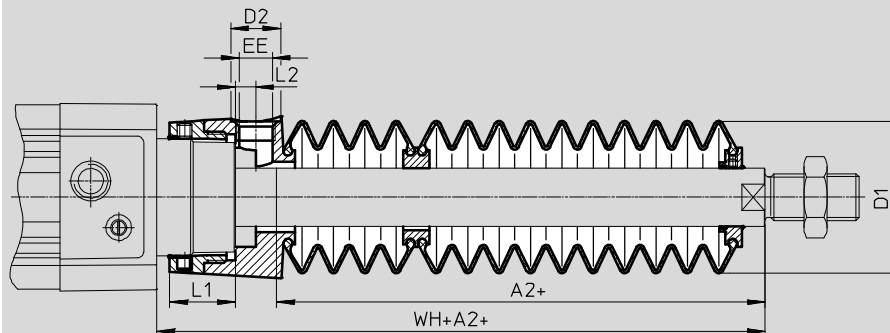

+ = añadir carrera

Ø Carrera [mm]	32							40						
	A2 <sup>1)</sup>	D1 Máx.	D2	EE	L1	L2	WH+A2	A2 <sup>1)</sup>	D1 Máx.	D2	EE	L1	L2	WH+A2
10 ... 50	29	38	14	G1/8	12,9	5,4	55	28	46	14	G1/8	16,3	5,4	56,7
51 ... 125	47						73	43						71,7
126 ... 175	61						87	56						84,7
176 ... 250	80						106	72						100,7
251 ... 300	96						122	86						114,7
301 ... 350	112						138	100						128,7
351 ... 375	114						140	101						129,7
376 ... 425	130						156	115						143,7
426 ... 475	145						171	130						158,7
476 ... 500	147						173	131						159,7

Ø Carrera [mm]	50							63						
	A2 <sup>1)</sup>	D1 Máx.	D2	EE	L1	L2	WH+A2	A2 <sup>1)</sup>	D1 Máx.	D2	EE	L1	L2	WH+A2
10 ... 50	28	57	17	G1/4	22,35	7	63,6	28	57	17	G1/4	22,4	7	63,9
51 ... 125	46						81,6	46						81,9
126 ... 175	56						91,6	56						91,9
176 ... 250	73						108,6	73						108,9
251 ... 300	86						121,6	86						121,9
301 ... 350	97						132,6	97						132,9
351 ... 375	105						140,6	105						140,9
376 ... 425	116						151,6	116						151,9
426 ... 475	126						161,6	126						161,9
476 ... 500	134						169,6	134						169,9

Ø Carrera [mm]	80							100						
	A2 <sup>1)</sup>	D1 Máx.	D2	EE	L1	L2	WH+A2	A2 <sup>1)</sup>	D1 Máx.	D2	EE	L1	L2	WH+A2
10 ... 50	25	93	17	G1/4	28	4	70,4	25	93	17	G1/4	28	4	74,3
51 ... 125	37						82,4	37						86,3
126 ... 175	49						94,4	49						98,3
176 ... 250	62						107,4	62						111,3
251 ... 300	74						119,4	74						123,3
301 ... 350	86						131,4	86						135,3
351 ... 375	87						132,4	87						136,3
376 ... 425	98						143,4	98						147,3
426 ... 475	110						155,4	110						159,3
476 ... 500	111						156,4	111						160,3

1) La medida se refiere al valor E (vástago prolongado) del actuador

# Cilindros normalizados DSBC, ISO 15552

Accesorios

## Referencias – Conjunto de fuelles

Para utilizar el conjunto de fuelles, es indispensable utilizar un vástago prolongado (código del pedido E)

➔ Referencia – producto modular imprescindible.

Las dimensiones necesarias para la referencia E en función del diámetro del émbolo y de la carrera del cilindro y, además, el fuelle correspondiente, constan en la siguiente tabla:

## Ejemplo de pedido:

Cilindro normalizado seleccionado:

DSBC-32-320-PPV-A-...

Las dimensiones para el correspondiente valor E (ver tabla):  
112 mm

Denominación completa del tipo de cilindro normalizado:

DSBC-32-320-PPV-A-...-112E

El conjunto de fuelles correspondiente:

DADB-V6-32-S301-350

Datos del cilindro			Conjunto de fuelles		Datos del cilindro			Conjunto de fuelles	
∅	Carrera	Medida de E	Nº art.	Tipo	∅	Carrera	Medida de E	Nº art.	Tipo
[mm]	[mm]	[mm]			[mm]	[mm]	[mm]		
32	10 ... 50	29	553271	DADB-V6-32-S10-50	40	10 ... 50	28	553291	DADB-V6-40-S10-50
	51 ... 125	47	553273	DADB-V6-32-S51-125		51 ... 125	43	553293	DADB-V6-40-S51-125
	126 ... 175	61	553275	DADB-V6-32-S126-175		126 ... 175	56	553295	DADB-V6-40-S126-175
	176 ... 250	80	553277	DADB-V6-32-S176-250		176 ... 250	72	553297	DADB-V6-40-S176-250
	251 ... 300	96	553279	DADB-V6-32-S251-300		251 ... 300	86	553399	DADB-V6-40-S251-300
	301 ... 350	112	553281	DADB-V6-32-S301-350		301 ... 350	100	553301	DADB-V6-40-S301-350
	351 ... 375	114	553283	DADB-V6-32-S351-375		351 ... 375	101	553303	DADB-V6-40-S351-375
	376 ... 425	130	553285	DADB-V6-32-S376-425		376 ... 425	115	553305	DADB-V6-40-S376-425
	426 ... 475	145	553287	DADB-V6-32-S426-475		426 ... 475	130	553307	DADB-V6-40-S426-475
	476 ... 500	147	553289	DADB-V6-32-S476-500		476 ... 500	131	553309	DADB-V6-40-S476-500
50	10 ... 50	28	553311	DADB-V6-50-S10-50	63	10 ... 50	28	553331	DADB-V6-63-S10-50
	51 ... 125	46	553313	DADB-V6-50-S51-125		51 ... 125	46	553333	DADB-V6-63-S51-125
	126 ... 175	56	553315	DADB-V6-50-S126-175		126 ... 175	56	553335	DADB-V6-63-S126-175
	176 ... 250	73	553317	DADB-V6-50-S176-250		176 ... 250	73	553337	DADB-V6-63-S176-250
	251 ... 300	86	553319	DADB-V6-50-S251-300		251 ... 300	86	553339	DADB-V6-63-S251-300
	301 ... 350	97	553321	DADB-V6-50-S301-350		301 ... 350	97	553341	DADB-V6-63-S301-350
	351 ... 375	105	553323	DADB-V6-50-S351-375		351 ... 375	105	553343	DADB-V6-63-S351-375
	376 ... 425	116	553325	DADB-V6-50-S376-425		376 ... 425	116	553345	DADB-V6-63-S376-425
	426 ... 475	126	553327	DADB-V6-50-S426-475		426 ... 475	126	553347	DADB-V6-63-S426-475
	476 ... 500	134	553329	DADB-V6-50-S476-500		476 ... 500	134	553349	DADB-V6-63-S476-500
80	10 ... 50	25	553351	DADB-V6-80-S10-50	100	10 ... 50	25	553371	DADB-V6-100-S10-50
	51 ... 125	37	553353	DADB-V6-80-S51-125		51 ... 125	37	553373	DADB-V6-100-S51-125
	126 ... 175	49	553355	DADB-V6-80-S126-175		126 ... 175	49	553375	DADB-V6-100-S126-175
	176 ... 250	62	553357	DADB-V6-80-S176-250		176 ... 250	62	553377	DADB-V6-100-S176-250
	251 ... 300	74	553359	DADB-V6-80-S251-300		251 ... 300	74	553379	DADB-V6-100-S251-300
	301 ... 350	86	553361	DADB-V6-80-S301-350		301 ... 350	86	553381	DADB-V6-100-S301-350
	351 ... 375	87	553363	DADB-V6-80-S351-375		351 ... 375	87	553383	DADB-V6-100-S351-375
	376 ... 425	98	553365	DADB-V6-80-S376-425		376 ... 425	98	553385	DADB-V6-100-S376-425
	426 ... 475	110	553367	DADB-V6-80-S426-475		426 ... 475	110	553387	DADB-V6-100-S426-475
	476 ... 500	111	553369	DADB-V6-80-S476-500		476 ... 500	111	553389	DADB-V6-100-S476-500

# Cilindros normalizados DSBC, ISO 15552



Accesorios

## Módulo multiposición DPNC

Materiales:

Brida: Aleación de aluminio

Pasadores roscados, tuercas

hexagonales: acero zincado

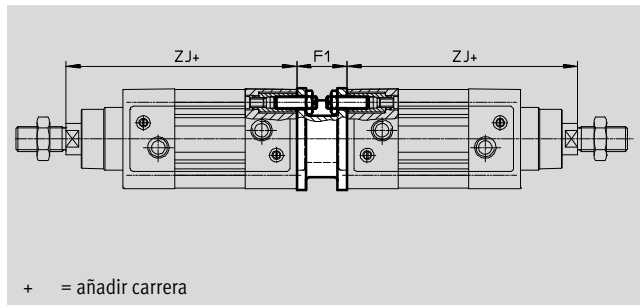
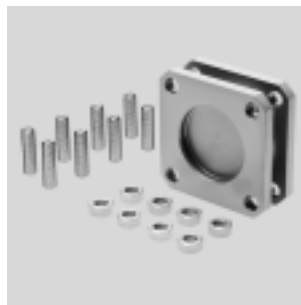

+ = añadir carrera

### Dimensiones y referencias

Para diámetro [mm]	F1	Z)		Máx. carrera total [mm]	Peso [g]	Nº art.	Tipo <sup>1)</sup>
		DSBC-... +1,8	DSBC-...-C				
32	27	119,1	164,1	500	292	<b>174418</b>	<b>DPNC-32</b>
40	27	133,9	186,9	800	410	<b>174419</b>	<b>DPNC-40</b>
50	32	141,8	208,8	800	335	<b>174420</b>	<b>DPNC-50</b>
63	28	157,1	233,1	700	390	<b>174421</b>	<b>DPNC-63</b>
80	38	173,6	268,6	1000	847	<b>174422</b>	<b>DPNC-80</b>
100	38	187,5	285,7	900	1200	<b>174423</b>	<b>DPNC-100</b>
125	48	225	349,3	1000	2102	<b>174424</b>	<b>DPNC-125</b>

1) Apto para ATEX

Importante  
Al combinar cilindros y conjuntos para posiciones múltiples debe respetarse el largo total de carrera.

### Para unir dos cilindros del mismo diámetro para formar un cilindro de tres o cuatro posiciones

Un cilindro de tres o cuatro posiciones está compuesto de dos cilindros cuyos vástagos avanzan en sentido contrario. Dependiendo del sistema de

accionamiento y la distribución de las carreras, un cilindro de este tipo puede avanzar hasta cuatro posiciones determinadas con

exactitud mediante topes. Deberá tenerse en cuenta que si el extremo de un vástago está inmovilizado, el movimiento se ejecuta por la camisa

del cilindro. El cilindro debe conectarse mediante tubos y cables flexibles.

#### Realización de 3 posiciones

Para ello deben unirse entre sí dos cilindros con la misma carrera.

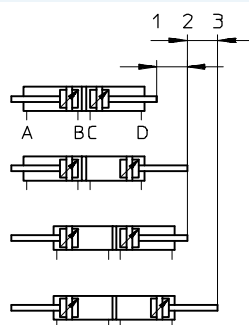

#### Realización de 4 posiciones

Para ello deben unirse entre sí dos cilindros de carreras diferentes.

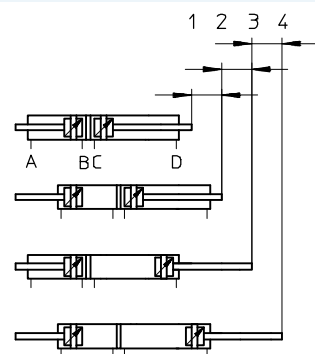

# Cilindros normalizados DSBC, ISO 15552

Accesorios

## Kit de fijación DAVM

Para el montaje lateral de válvulas directamente en el actuador.

Materiales:

Escuadras de fijación, tornillos:

Acero cincado

Tuerca deslizante: Acero de aleación fina, inoxidable

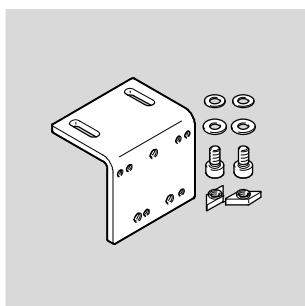

Ejemplo

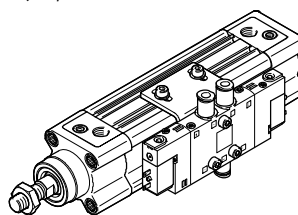

El patrón de taladros en la escuadra permite el montaje de electroválvulas de acuerdo con la asignación a la derecha. En las tablas siguientes se ofrecen algunas electroválvulas para su selección.

Tabla de atribuciones kit de fijación de electroválvula			
Kit de fijación	Electroválvula		
DAVM-MW-V1-32-V	CPE14	VUVG-L14	VUVS-L20
DAVM-MW-V1-50-V	CPE18, CPE24	VUVG-L18	VUVS-L20, VUVS-L30

Electroválvulas recomendadas CPE						Hojas de datos → Internet: cpe	
	Para diámetro [mm]	Tornillo para fijación	Conexión neumática	Función	Nº art.	Tipo	
	Monoestable						
	32, 40	M4x20	G1/8	Válvula de 5/2 vías	196941	CPE14-M1BH-5L-1/8	
	50, 63	M4x25	G1/4		163142	CPE18-M1H-5L-1/4	
	80, 100, 125	M5x30	G3/8		163166	CPE24-M1H-5L-3/8	
	Biestable						
	32, 40	M4x20	G1/8	Válvula de 5/2 vías	196939	CPE14-M1BH-5J-1/8	
50, 63	M4x25	G1/4	163143		CPE18-M1H-5J-1/4		
80, 100, 125	M5x30	G3/8	163167		CPE24-M1H-5J-3/8		

Accesorios para electroválvulas CPE				
	Para válvula	Longitud del cable [m]	Nº art.	Tipo
Cable de conexión NEBV/KMEB				
Hojas de datos → Internet: nebv				
	CPE14	2,5	8047679	NEBV-Z4WA2L-R-E-2.5-N-LE2-S1
		5	8047680	NEBV-Z4WA2L-R-E-5-N-LE2-S1
	CPE18	2,5	★ 151688	KMEB-1-24-2,5-LED
	CPE24	5	151689	KMEB-1-24-5-LED
		10	193457	KMEB-1-24-10-LED

# Cilindros normalizados DSBC, ISO 15552

Accesorios

FESTO

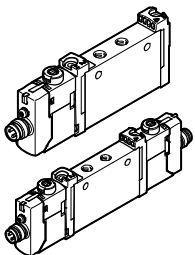
Electroválvulas recomendadas VUVG						Hojas de datos → Internet: vuvg	
	Para diámetro [mm]	Tornillo para fijación	Conexión neumática	Función	Nº art.	Tipo	
	Monoestable						
	32, 40	M3x20	G1/8	Válvula de 5/2 vías	8031508	VUVG-L14-M52-MT-G18-1R8L	
	50, 63	M4x25	G1/4		★ 8031532	VUVG-L18-M52-MT-G14-1R8L	
	Biestable						
	32, 40	M3x20	G1/8	Válvula de 5/2 vías	★ 574230	VUVG-L14-B52-T-G18-1R8L	
	50, 63	M4x25	G1/4		8031533	VUVG-L18-B52-T-G14-1R8L	

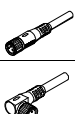
Accesorios para electroválvulas VUVG						Hojas de datos → Internet: nebu	
	Para válvula	Conector eléctrico	Longitud del cable	Nº art.	Tipo		
	VUVG-L14		Conector recto tipo zócalo, M8x1, 3 contactos	2,5 m	★ 541333	NEBU-M8G3-K-2.5-LE3	
	VUVG-L18			5 m	★ 541334	NEBU-M8G3-K-5-LE3	
			Conector acodado tipo zócalo, M8x1, 3 contactos	2,5 m	★ 541338	NEBU-M8W3-K-2.5-LE3	
				5 m	★ 541341	NEBU-M8W3-K-5-LE3	

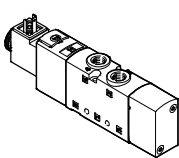
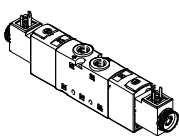
Electroválvulas recomendadas VUVS						Hojas de datos → Internet: vuvS	
	Para diámetro [mm]	Tornillo para fijación	Conexión neumática	Función	Nº art.	Tipo	
	Monoestable, forma C						
	32, 40	M3x20	G1/8	Válvula de 5/2 vías	★ 575263	VUVS-L20-M52-AD-G18-F7-1C1	
					★ 575264	VUVS-L20-M52-MD-G18-F7-1C1	
	50, 63	M4x20	G1/4		★ 575503	VUVS-L25-M52-AD-G14-F8-1C1	
				★ 575511	VUVS-L25-M52-MD-G14-F8-1C1		
	80, 100, 125	M5x30	G3/8	★ 575596	VUVS-L30-M52-AD-G38-F8-1C1		
			★ 575604	VUVS-L30-M52-MD-G38-F8-1C1			
	Biestable, forma C						
	32, 40	M3x20	G1/8	Válvula de 5/2 vías	★ 575265	VUVS-L20-B52-D-G18-F7-1C1	
	50, 63	M4x20	G1/4		★ 575518	VUVS-L25-B52-D-G14-F8-1C1	
	80, 100, 125	M5x30	G3/8	★ 575611	VUVS-L30-B52-D-G38-F8-1C1		

Accesorios para electroválvulas VUVS						Hojas de datos → Internet: vuvS	
	Descripción			Nº art.	Tipo		
Conector MSSD							
	Patrón de conexiones forma C, según EN 175301-803						
	Borne roscado de 3 contactos	Racor de cables Pg7	0 ... 250 V AC/DC	IP65	★ 151687	MSSD-EB	

-  - Importante  
Para dimensiones y referencias → página 57

Programa básico de Festo

- ★ Por lo general, listo para envío desde fábrica en 24 h
- ☆ Por lo general, listo para envío desde fábrica en 5 días



# Cilindros normalizados DSBC, ISO 15552

Accesorios

FESTO

## Dimensiones y referencias

Datos CAD disponibles en [www.festo.com](http://www.festo.com)

DAVM-MW-V1-32-V

DAVM-MW-V1-50-V

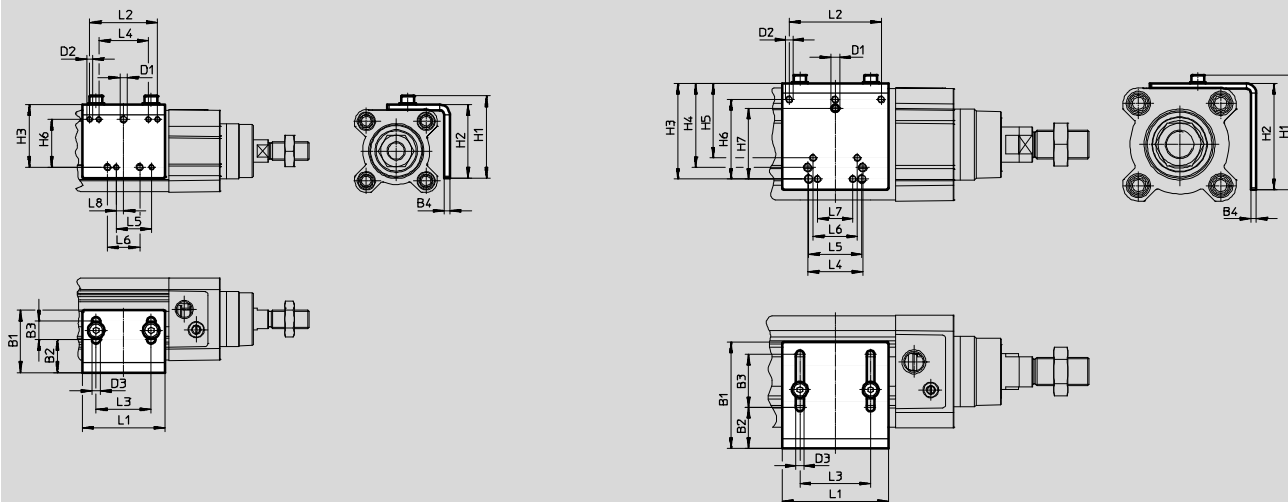

— — Importante

La fijación solamente puede realizarse en el lateral donde se encuentran las conexiones neumáticas.

El suministro del kit de fijación incluye 2 tuercas deslizantes. Para otras tuercas deslizantes → página 61

Para diámetro [mm]	B1	B2	B3	B4	D1	D2	D3	H1	H2	H3	H4	H5	H6	H7
32	34	18	10	3	M4	M3	4,5	44,8	40	34	-	-	26	-
40														
50	60	23	30	3	M5	M4	4,5	64,8	60	54	47,5	42	45	40
63														
80														
100														
125														

Para diámetro [mm]	L1	L2	L3	L4	L5	L6	L7	L8	CRC <sup>1)</sup>	Peso [g]	Nº art.	Tipo
32	45	37	30	27	19,2	17,5	-	4	1	76	2568514	DAVM-MW-V1-32-V
40												
50	60	52	40	31	30	25	20	-	1	160	2612128	DAVM-MW-V1-50-V
63												
80												
100												
125												

1) Clase de resistencia a la corrosión CRC 1 según norma de Festo FN 940070  
Componentes con poco riesgo de corrosión. Aplicación en interiores secos, como la protección para el almacenamiento o el transporte. Relativo también a piezas cubiertas con una tapa en zonas interiores que no son visibles u otras piezas aisladas en la aplicación (p. ej., ejes de accionamiento).

# Cilindros normalizados DSBC, ISO 15552

Accesorios

FESTO

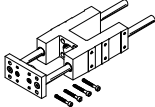
Referencias – Unidades de guía para carreras fijas (únicamente con guía de rodamiento de bolas)				Hojas de datos → Internet: feng		
	Carrera [mm]	Nº art.	Tipo <sup>1)</sup>	Carrera [mm]	Nº art.	Tipo <sup>1)</sup>
	Para diámetro de 32 mm			Para diámetro de 40 mm		
	10 ... 50	34493	FENG-32-50-KF	10 ... 50	34499	FENG-40-50-KF
	10 ... 100	34494	FENG-32-100-KF	10 ... 100	34500	FENG-40-100-KF
	10 ... 160	34495	FENG-32-160-KF	10 ... 160	34501	FENG-40-160-KF
	10 ... 200	34496	FENG-32-200-KF	10 ... 200	34502	FENG-40-200-KF
	10 ... 250	150289	FENG-32-250-KF	10 ... 250	34503	FENG-40-250-KF
	10 ... 320	34497	FENG-32-320-KF	10 ... 320	34504	FENG-40-320-KF
	10 ... 400	150290	FENG-32-400-KF	10 ... 400	150291	FENG-40-400-KF
	10 ... 500	34498	FENG-32-500-KF	10 ... 500	34505	FENG-40-500-KF
	Para diámetro de 50 mm			Para diámetro de 63 mm		
	10 ... 50	34506	FENG-50-50-KF	10 ... 50	34513	FENG-63-50-KF
	10 ... 100	34507	FENG-50-100-KF	10 ... 100	34514	FENG-63-100-KF
	10 ... 160	34508	FENG-50-160-KF	10 ... 160	34515	FENG-63-160-KF
	10 ... 200	34509	FENG-50-200-KF	10 ... 200	34516	FENG-63-200-KF
	10 ... 250	34510	FENG-50-250-KF	10 ... 250	34517	FENG-63-250-KF
	10 ... 320	34511	FENG-50-320-KF	10 ... 320	34518	FENG-63-320-KF
	10 ... 400	150292	FENG-50-400-KF	10 ... 400	34519	FENG-63-400-KF
	10 ... 500	34512	FENG-50-500-KF	10 ... 500	34520	FENG-63-500-KF
	Para diámetro de 80 mm			Para diámetro de 100 mm		
	10 ... 50	34521	FENG-80-50-KF	10 ... 50	34529	FENG-100-50-KF
	10 ... 100	34522	FENG-80-100-KF	10 ... 100	34530	FENG-100-100-KF
	10 ... 160	34523	FENG-80-160-KF	10 ... 160	34531	FENG-100-160-KF
	10 ... 200	34524	FENG-80-200-KF	10 ... 200	34532	FENG-100-200-KF
	10 ... 250	34525	FENG-80-250-KF	10 ... 250	34533	FENG-100-250-KF
	10 ... 320	34526	FENG-80-320-KF	10 ... 320	34534	FENG-100-320-KF
	10 ... 400	34527	FENG-80-400-KF	10 ... 400	34535	FENG-100-400-KF
	10 ... 500	34528	FENG-80-500-KF	10 ... 500	34536	FENG-100-500-KF

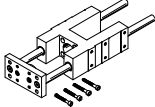
Referencias – Unidades de guía para carreras específicas				Hojas de datos → Internet: feng	
	Para diámetro [mm]	Carrera [mm]	Con guía de rodamiento de bolas Nº art. Tipo <sup>1)</sup>	Con guía de deslizamiento Nº art. Tipo <sup>1)</sup>	
	32	10 ... 500	34487 FENG-32-...-KF	34481	FENG-32-...-GF
	40	10 ... 500	34488 FENG-40-...-KF	34482	FENG-40-...-GF
	50	10 ... 500	34489 FENG-50-...-KF	34483	FENG-50-...-GF
	63	10 ... 500	34490 FENG-63-...-KF	34484	FENG-63-...-GF
	80	10 ... 500	34491 FENG-80-...-KF	34485	FENG-80-...-GF
	100	10 ... 500	34492 FENG-100-...-KF	34486	FENG-100-...-GF

1) Apto para ATEX

# Cilindros normalizados DSBC, ISO 15552

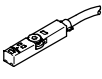
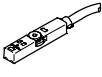

Accesorios

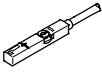
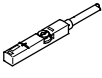
Referencias – Sensores de proximidad para ranura en T, magnetorresistivo							Hojas de datos → Internet: smt
	Tipo de fijación	Salida	Conector eléctrico	Longitud del cable [m]	Nº art.	Tipo	
Normalmente abierto							
	Aplicable desde arriba en la ranura, a ras con el perfil del cilindro, diseño corto	PNP	Cable trifilar	2,5	★ 574335	SMT-8M-A-PS-24V-E-2,5-OE	
			Conector tipo clavija M8x1, 3 contactos	0,3	★ 574334	SMT-8M-A-PS-24V-E-0,3-M8D	
			Conector M12x1, 3 cont.	0,3	★ 574337	SMT-8M-A-PS-24V-E-0,3-M12	
		NPN	Cable trifilar	2,5	★ 574338	SMT-8M-A-NS-24V-E-2,5-OE	
			Conector tipo clavija M8x1, 3 contactos	0,3	★ 574339	SMT-8M-A-NS-24V-E-0,3-M8D	
Normalmente cerrado							
	Aplicable desde arriba en la ranura, a ras con el perfil del cilindro, diseño corto	PNP	Cable trifilar	7,5	★ 574340	SMT-8M-A-PO-24V-E-7,5-OE	

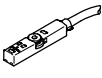
Referencias – Sensores de proximidad para ranura en T, magnético Reed							Hojas de datos → Internet: sme
	Tipo de fijación	Salida	Conector eléctrico	Longitud del cable [m]	Nº art.	Tipo	
Normalmente abierto							
	Aplicable desde arriba en la ranura, a ras con el perfil del cilindro	Con contacto	Cable trifilar	2,5	★ 543862	SME-8M-DS-24V-K-2,5-OE	
				5,0	★ 543863	SME-8M-DS-24V-K-5,0-OE	
			Cable bifilar	2,5	★ 543872	SME-8M-ZS-24V-K-2,5-OE	
			Conector tipo clavija M8x1, 3 contactos	0,3	★ 543861	SME-8M-DS-24V-K-0,3-M8D	
Normalmente cerrado							
	Montaje en la ranura desde la parte superior, a ras con el perfil del cilindro	Con contacto	Cable trifilar	7,5	★ 546799	SME-8M-DO-24V-K-7,5-OE	

Referencias – Detectores para ranura en T, magnetorresistivo, para zonas ATEX							Hojas de datos → Internet: smt	
	Tipo de fijación	Categoría ATEX		Salida	Conector eléctrico	Longitud del cable [m]	Nº art.	Tipo
		Gas	Polvo					
Normalmente abierto								
	Aplicable desde arriba en la ranura, a ras con el perfil del cilindro, diseño corto	II 3G	II 3D	PNP	Conector tipo clavija M8x1, trifilar	0,3	574342	SMT-8M-A-PS-24V-E-0,3-M8D-EX2

Referencias – Clip de retención para zonas ATEX				
	Descripción	Para tamaño	Nº art.	Tipo
	<ul style="list-style-type: none"> <li>Protege "componentes sin seguridad intrínseca" contra una desconexión indebida. En este caso, evita la separación entre el conector tipo clavija del sensor de proximidad y el cable NEBU</li> <li>Categoría ATEX: gas: II 3G / polvo: II 3D</li> </ul>	Conector tipo clavija M8x1	548067	NEAU-M8-GD

Referencias – Cable de conexión						Hojas de datos → Internet: nebu
	Conexión eléctrica en el lado izquierdo	Conexión eléctrica en el lado derecho	Longitud del cable [m]	Nº art.	Tipo	
	Conector tipo zócalo M8x1, 3 contactos	Cable trifilar, extremo abierto	2,5	★ 541333	NEBU-M8G3-K-2.5-LE3	
			5	★ 541334	NEBU-M8G3-K-5-LE3	
	Conector recto tipo zócalo M12x1, 5 contactos	Cable trifilar, extremo abierto	2,5	★ 541363	NEBU-M12G5-K-2.5-LE3	
			5	★ 541364	NEBU-M12G5-K-5-LE3	
	Conector acodado tipo zócalo M8x1, 3 contactos	Cable trifilar, extremo abierto	2,5	★ 541338	NEBU-M8W3-K-2.5-LE3	
			5	★ 541341	NEBU-M8W3-K-5-LE3	
	Conector acodado tipo zócalo M12x1, 5 contactos	Cable trifilar, extremo abierto	2,5	541367	NEBU-M12W5-K-2.5-LE3	
			5	541370	NEBU-M12W5-K-5-LE3	

Programa básico de Festo

★ Por lo general, listo para envío desde fábrica en 24 h

☆ Por lo general, listo para envío desde fábrica en 5 días

# Cilindros normalizados DSBC, ISO 15552



FESTO

Accesorios

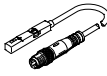

## Transmisor de posición

El transmisor de posiciones detecta de manera continua la posición del émbolo.

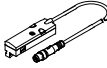
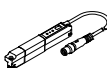
Dispone de una salida analógica con una señal de salida proporcional a la posición del émbolo.

Referencias – Transmisor de posiciones para ranura en T								Hojas de datos → Internet: transmisor de posición	
	Para diámetro	Margen del recorrido de medición	Salida analógica		Tipo de fijación	Conector eléctrico	Longitud del cable [m]	N° art.	Tipo
			[V]	[mA]					
	32 ... 125	0 ... 40	0 ... 10	–	Montaje en la ranura por arriba	Conector longitudinal tipo clavija M8x1, 4 cont.	0,3	<b>553744</b>	<b>SMAT-8M-U-E-0,3-M8D</b>
	32 ... 125	0 ... 50	0 ... 10	4 ... 20	Encajable longitudinalmente en la ranura <sup>1)</sup>	Conector tipo clavija M8x1 de 4 contactos, transversal	–	<b>540191</b>	<b>SMAT-8E-S50-IU-M8</b>
						Conector longitudinal tipo clavija M8x1, 4 cont.	0,3		
	32 ... 125	0 ... 50	–	4 ... 20	Montaje en la ranura por arriba	Conector longitudinal tipo clavija M8x1, 4 cont.	0,3	<b>1531265</b>	<b>SDAT-MHS-M50-1L-SA-E-0.3-M8</b>
		0 ... 80						<b>1531266</b>	<b>SDAT-MHS-M80-1L-SA-E-0.3-M8</b>
		0 ... 100						<b>1531267</b>	<b>SDAT-MHS-M100-1L-SA-E-0.3-M8</b>
		0 ... 125						<b>1531268</b>	<b>SDAT-MHS-M125-1L-SA-E-0.3-M8</b>
		0 ... 160						<b>1531269</b>	<b>SDAT-MHS-M160-1L-SA-E-0.3-M8</b>

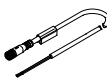
1) Solo se puede utilizar en combinación con DSBC...-D3.



Referencias – Cable de conexión					Hojas de datos → Internet: nebu	
	Conexión eléctrica en el lado izquierdo	Conexión eléctrica en el lado derecho	Longitud del cable [m]	N° art.	Tipo	
	Conector recto tipo zócalo M8x1, 4 contactos	Cable de cuatro hilos, extremo abierto	2,5	<b>541342</b>	<b>NEBU-M8G4-K-2.5-LE4</b>	
			5	<b>541343</b>	<b>NEBU-M8G4-K-5-LE4</b>	
	Conector acodado tipo zócalo M8x1, 4 contactos	Cable, extremo abierto, 4 hilos	2,5	<b>541344</b>	<b>NEBU-M8W4-K-2.5-LE4</b>	
			5	<b>541345</b>	<b>NEBU-M8W4-K-5-LE4</b>	

# Cilindros normalizados DSBC, ISO 15552

Accesorios

**FESTO**

Referencias: válvulas de estrangulación y antirretorno				Hojas de datos → Internet: grl	
	Conexión		Material	N° art.	Tipo
	Rosca	Para tubo de diámetro exterior			
Para el aire de escape					
	G1/8	4	Ejecución en metal	★ 193143	GRLA-1/8-QS-4-D
		6		★ 193144	GRLA-1/8-QS-6-D
		8		★ 193145	GRLA-1/8-QS-8-D
	G1/4	6		★ 193146	GRLA-1/4-QS-6-D
		8		★ 193147	GRLA-1/4-QS-8-D
		10		★ 193148	GRLA-1/4-QS-10-D
	G3/8	6		★ 193149	GRLA-3/8-QS-6-D
		8		★ 193150	GRLA-3/8-QS-8-D
		10		★ 193151	GRLA-3/8-QS-10-D
	G1/2	12		★ 193152	GRLA-1/2-QS-12-D

Referencias				
	Descripción	N° art.	Tipo	PE <sup>1)</sup>
Tapa de ranura para ranura en T				
	Insertable, longitud 0,5 m	151680	ABP-5-S	2
Tuercas deslizantes para ranura en T				
	Montaje en la ranura desde la parte superior, rosca M4	8028500	ABAN-8-1M4-5-P2	2
		8028501	ABAN-8-1M4-5-P100	100

1) Unidades por embalaje

Programa básico de Festo

★ Por lo general, listo para envío desde fábrica en 24 h

☆ Por lo general, listo para envío desde fábrica en 5 días