

Cilindros de doble émbolo DPZ/DPZJ

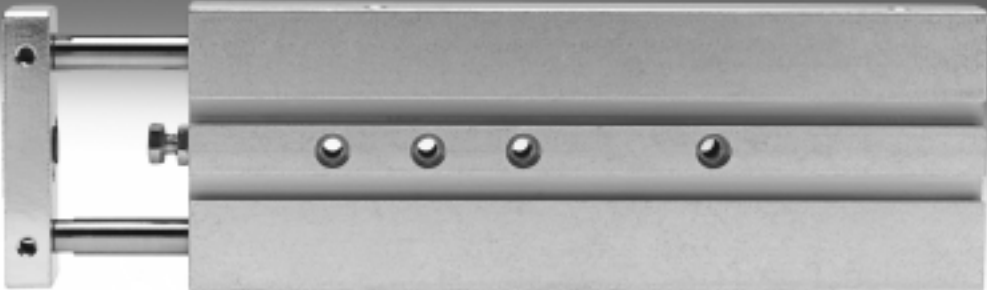

Cilindros de doble émbolo DPZ/DPZJ

Características

Gran fuerza y anti giro

- Desde 100 hasta 1000 N con 6 bar de presión de funcionamiento
- Carga (F_q) desde 8 hasta 105 N
- Momento (M_l) admisible en el centro desde 0,1 hasta 3 Nm
- Gran resistencia gracias a la distancia entre los vástagos

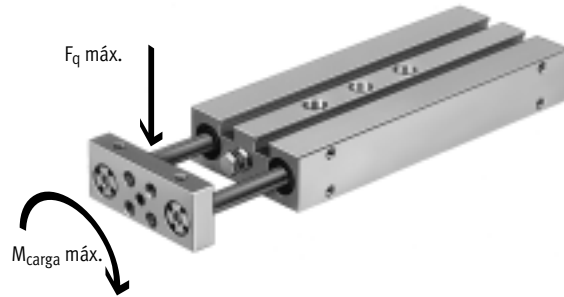

Ajuste fino de la carrera

- El tornillo normalizado con contratuca permite ajustar las carreras estándar dentro de 10 mm
- En caso necesario es posible utilizar tornillos más largos

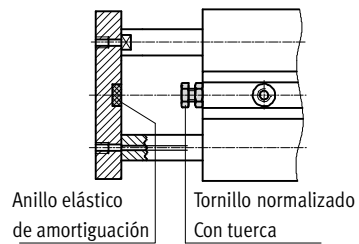

Patrón

- De 20 y 40 mm para sistemas perfilados

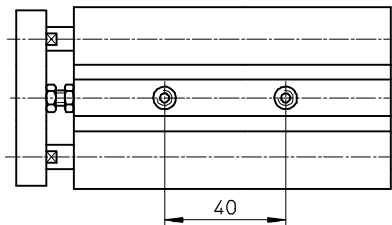

Cilindros de doble émbolo DPZ/DPZJ

Características

FESTO

Posibilidades de montaje

Montaje plano desde arriba

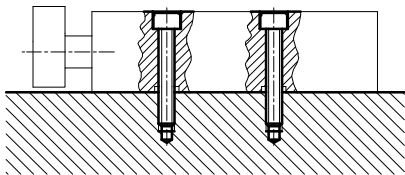

Montaje plano desde abajo

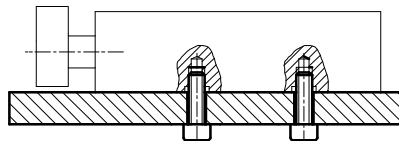

Montaje lateral desde abajo

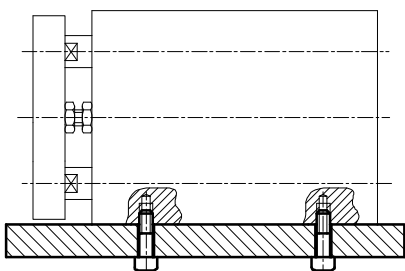

Combinaciones de varios ejes y actuadores

Los cilindros de doble émbolo DPZ/DPZJ pueden combinarse con diversos actuadores. Para fijar las dos unidades entre sí se necesitan módulos de adaptación.

Módulos de adaptación
→ www.festo.com

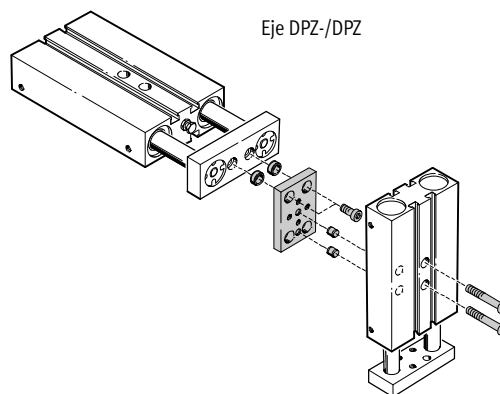

Cilindros de doble émbolo DPZ/DPZJ

Cuadro general de productos

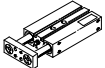
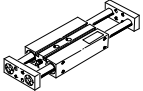
Función	Ejecución	Tipo	Diámetro del émbolo [mm]	Carrera [mm]	Ajuste fino en las posiciones finales		
					Posición final con vástago retraído	Posición final con vástago extendido	
Doble efecto	Tipo básico						
		DPZ	10	10, 25, 40, 50	■	-	
			16, 20, 25, 32	10, 25, 40, 50, 80, 100			
	Yugo en la parte posterior del cilindro						
	DPZJ Para fuerzas laterales mayores y para más precisión	10	10, 25, 40, 50	■	■		
		16, 20, 25, 32	10, 25, 40, 50, 80, 100				

Cilindros de doble émbolo DPZ/DPZJ

Cuadro general de productos

Tipo	Detección de posiciones	Guía de cojinete deslizante	Guías con rodamiento de bolas	Doble vástago	→ Página/Internet
	A	GF	KF	S2	
Tipo básico					
DPZ	■	■	■	■	8
Yugo en la parte posterior del cilindro					
DPZJ Para fuerzas laterales mayores y para más precisión	■	■	■	■	8

Cilindros de doble émbolo DPZ/DPZJ

Cuadro general de periféricos

FESTO

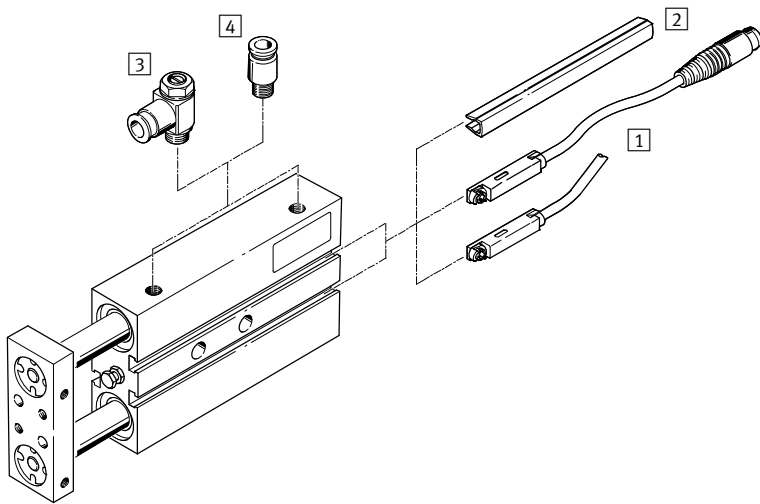

Accesorios				
	Descripción	Diámetro del émbolo		→ Página/Internet
		10, 16 mm	20, 25, 32 mm	
1	Detectores de posición SME/SMT-8	■	■	19
2	Tapa para ranuras ABP-5-S	■	■	19
3	Válvula reguladora de caudal GRLA	■	■	20
4	Racor rápido roscado QS	■	■	qs
-	Pasador para centrar ZBS	■	-	20
-	Casquillo para centrar ZBH	-	■	20
-	Adaptadores	■	■	21
	Para conexiones actuador/pinza			pinza

Cilindros de doble émbolo DPZ/DPZJ

Código para el pedido

FESTO

		DPZ	-	10	-	40	-	P	-	A	-	KF	-	S2	
Tipo															
Doble efecto															
DPZ	Cilindro de doble émbolo con una placa final														
DPZJ	Cilindro de doble émbolo con doble vástago y dos placas finales														
Diámetro del émbolo [mm]															
Carrera [mm]															
Amortiguación															
P	Anillos y discos elásticos en ambos lados														
Detección de posiciones															
A	Para detectores de proximidad														
Guía															
GF	Guía de cojinete deslizante														
KF	Guías con rodamiento de bolas														
Variante															
S2	Doble vástago														

Cilindros de doble émbolo DPZ/DPZJ

Hoja de datos

FESTO

Ejecución DPZ

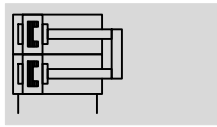

- \varnothing - Diámetro
10 ... 32 mm

- | - Carrera
10 ... 100 mm

-  - www.festo.com

Variantes



S2



Ejecución DPZJ

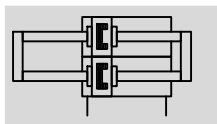

- \varnothing - Diámetro
10 ... 32 mm

- | - Carrera
10 ... 100 mm

-  - www.festo.com

Variantes



S2

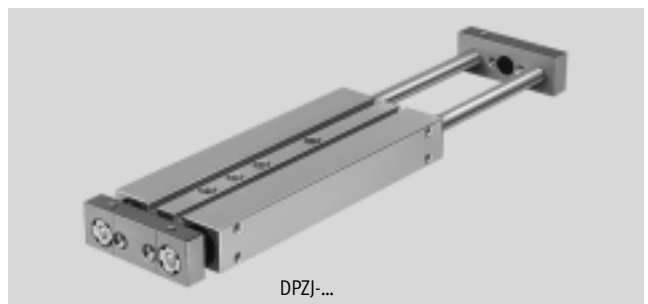

Datos técnicos generales					
Diámetro del émbolo	10	16	20	25	32
Conexión neumática	M5	M5	M5	M5	G1/8
Fluido de trabajo	Aire comprimido según ISO 8573-1:2010 [7:4:4]				
Nota sobre el fluido de trabajo/mando	Es posible el funcionamiento con aire comprimido lubricado (lo cual requiere seguir utilizando aire lubricado)				
Presión de funcionamiento [bar]	2,5 ... 10	1 ... 10			
Construcción	Embolo paralelo Vástagos paralelos con yugo				
Amortiguación	Anillos y discos elásticos en ambos lados				
Detección de posiciones	Para detectores de proximidad				
Tipo de fijación	Mediante taladros Con rosca interior Con placa de fijación				
Posición de montaje	Indistinta				
Antigiro/Guía	Vástagos paralelos con guía de deslizamiento o rodamiento de bolas				

Condiciones del entorno		
Variante	Guía de deslizamiento GF	Guía de rodamiento de bolas KF
Temperatura ambiente ¹⁾ [°C]	-20 ... +80	
Clase de resistencia a la corrosión ²⁾	2	

1) Tener en cuenta las condiciones de funcionamiento de los detectores

2) Clase de resistencia a la corrosión CRC 2 según norma de Festo FN 940070

Componentes con moderado riesgo de corrosión. Aplicación en interiores en caso de condensación. Piezas exteriores visibles con características esencialmente decorativas en la superficie que están en contacto directo con atmósferas habituales en entornos industriales.

Cilindros de doble émbolo DPZ/DPZJ

Hoja de datos

Fuerzas [N] y energía de impacto [J]		10	16	20	25	32
Diámetro del émbolo		10	16	20	25	32
Fuerza teórica con 6 bar en avance	S2, DPZJ	94	242	376	590	966
Fuerza teórica con 6 bar en retroceso	S2, DPZJ	60	180	282	452	724
Energía máx. de impacto en las posiciones finales		0,08	0,15	0,2	0,3	0,5

Fuerza transversal F_Q admisible en función de la carrera L

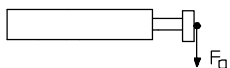

Vástago simple

Guía de deslizamiento GF

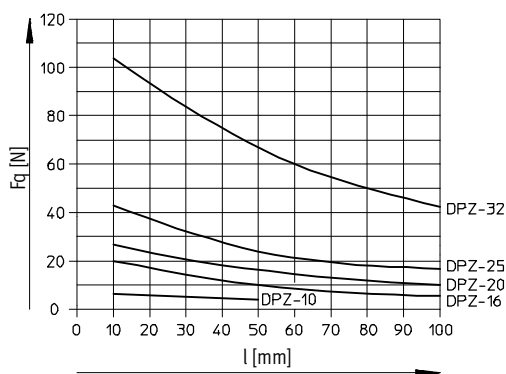

Guía de rodamiento de bolas KF

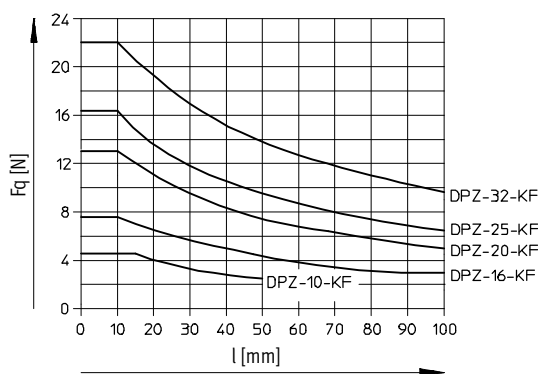

Doble vástago

Guía de deslizamiento GF

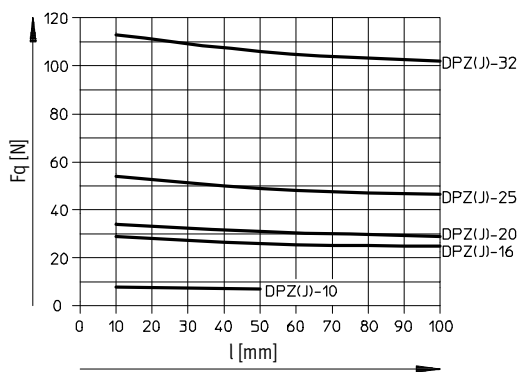

Guía de rodamiento de bolas KF

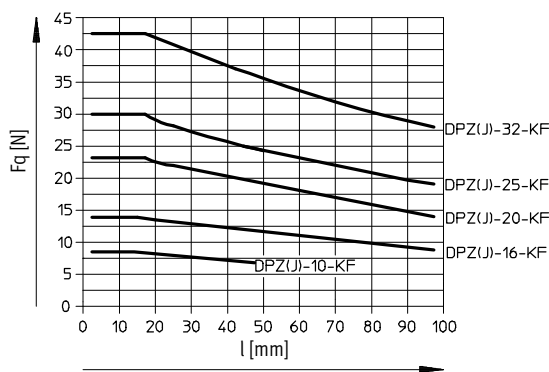

Cilindros de doble émbolo DPZ/DPZJ

Hoja de datos

FESTO

Momento de giro admisible F en función de la carrera l

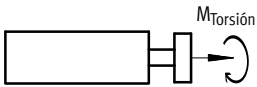

Vástago simple

Guía de deslizamiento GF

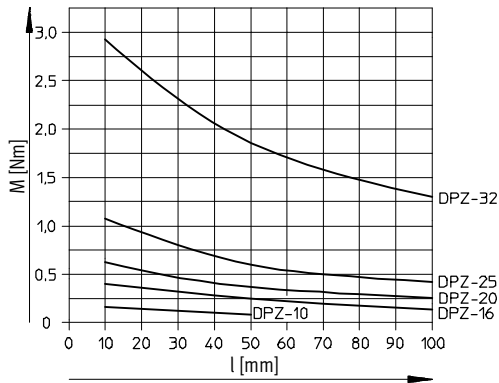

Guía de rodamiento de bolas KF

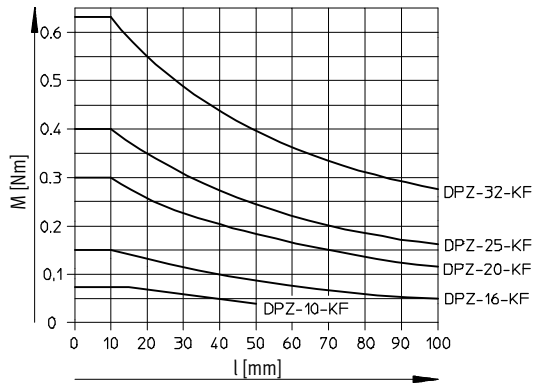

Doble vástago

Guía de deslizamiento GF

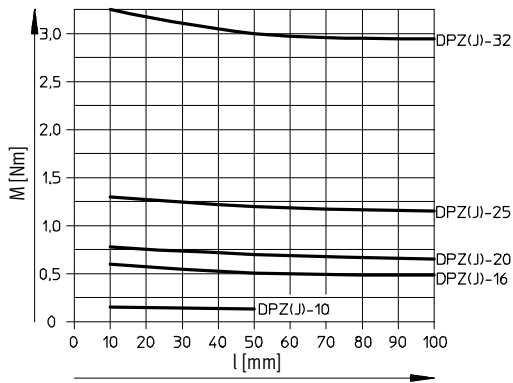

Guía de rodamiento de bolas KF

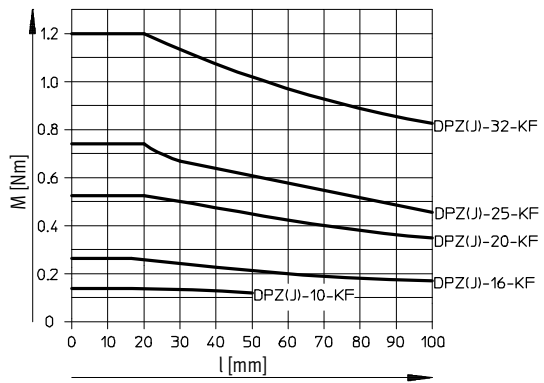

Cilindros de doble émbolo DPZ/DPZJ

Hoja de datos

DPZ con guía de deslizamiento GF					
Carrera [mm]	Diámetro del émbolo [mm]				
	10	16	20	25	32
Pesos [g]					
0	234	389	568	838	1389
10	257	416	607	891	1473
25	291	456	666	971	1598
40	325	496	725	1052	1723
50	348	523	764	1105	1806
80	417	603	882	1265	2057
100	463	657	960	1372	2223

DPZ con guía de rodamiento de bolas KF					
Carrera [mm]	Diámetro del émbolo [mm]				
	10	16	20	25	32
Pesos [g]					
0	243	368	522	742	1200
10	266	395	561	795	1283
25	300	435	620	875	1408
40	334	475	679	955	1533
50	357	502	718	1009	1617
80	426	582	836	1169	1867
100	472	636	914	1276	2034

Materiales

Vista en sección

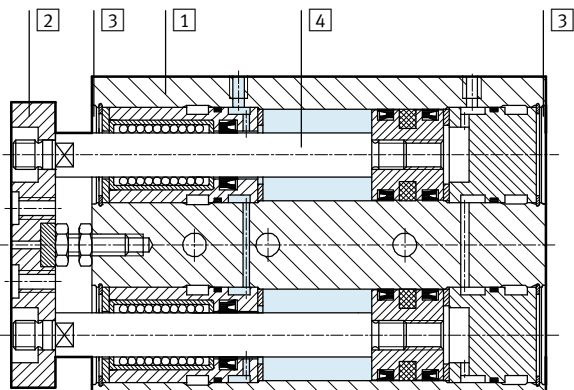

Cilindros de doble émbolo		
1	Cuerpo	Aleación de aluminio
2	Yugo	Acero templado
3	Culata	Aleación de aluminio
4	Vástago	GF Acero de aleación fina, inoxidable
		KF Acero templado
-	Juntas	Poliuretano, caucho nitrílico

Cilindros de doble émbolo DPZ/DPZJ

Hoja de datos

FESTO

Dimensiones: cilindro básico

Datos CAD disponibles en → www.festo.com

Diámetros del émbolo 10, 16 mm

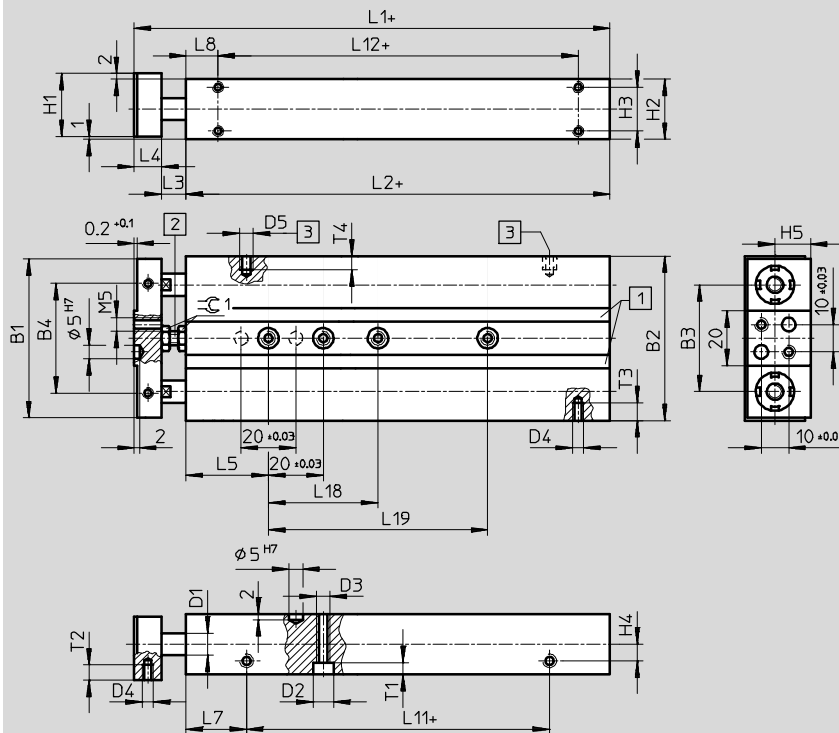

- 1) Ranura para detectores de posición
 - 2) Tornillo de tope para regular la carrera (máx. 10 mm)
 - 3) Conexión de aire comprimido
- + = añadir carrera

Diámetro [mm]	B1	B2	B3	B4	D1 ∅	D2 ∅	D3 ∅	D4	D5	H1	H2	H3	H4	H5	L1		L2	
															GF	KF	GF	KF
10	48	50	33	28	6	7,5	M5	M4	M5	20	19	13	4,5	11,5	89,6	100	71,6	82
16	58	60	39	40	8	7,5	M5	M4	M5	23	22	16	6	13	93,6	107	74,6	88

Diámetro [mm]	L3	L4	L5	L7		L8		L11		L12 ±0,2		T1	T2	T3	T4	⊖C1
				GF	KF	GF	KF	GF	KF	GF	KF					
10	8	10	30	23,4	40,7	13,1	30,8	24,8	24,4	45,4	44,2	4,4	6	5	5	7
16	9	10	30	22	38,9	11,6	25,5	30,6	30,6	51,4	54,4	4,4	5,5	6,5	5	8

Carrera [mm]	L18 ±0,03	L19 ±0,03
10	-	-
25	-	-
40	-	-
50	40	-
80	40	80
100	40	80

Cilindros de doble émbolo DPZ/DPZJ

Hoja de datos

Dimensiones: variantes DPZ

Datos CAD disponibles en → www.festo.com

S2: Doble vástago

Diámetros del émbolo 10, 16 mm

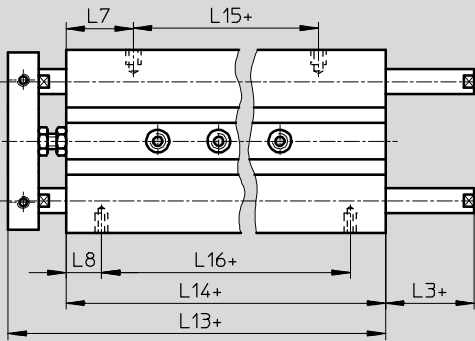

Diámetros del émbolo de 20, 25, 32 mm

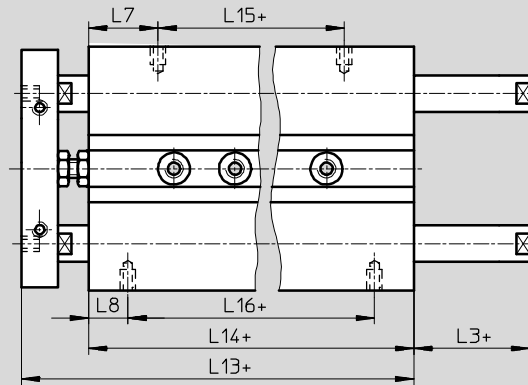

+ = añadir carrera

Diámetro [mm]	L3	L7		L8		L13		L14		L15		L16 ±0,2	
		GF	KF	GF	KF	GF	KF	GF	KF	GF	KF	GF	KF
10	8	23,4	40,7	13,1	30,8	89,6	124	71,6	106	24,8	24,7	45,4	44,4
16	9	22	38,9	11,6	25,5	93,6	127,4	74,6	108,4	30,6	30,6	51,4	57,4
20	10	22,8	43,4	12,9	33,5	98,6	139,2	76,6	117,2	31	30,4	50,8	50,2
25	10	20,2	40	8,7	28,8	98,6	135	76,6	113	36,2	33	59,2	55,4
32	15	25	44,9	10	26	110,1	149,9	80,1	119,9	30,1	30,1	60,1	67,9

Cilindros de doble émbolo DPZ/DPZJ

Hoja de datos

Dimensiones: variantes DPZJ

Datos CAD disponibles en www.festo.com

S2: Doble vástago

Diámetros del émbolo 10, 16 mm

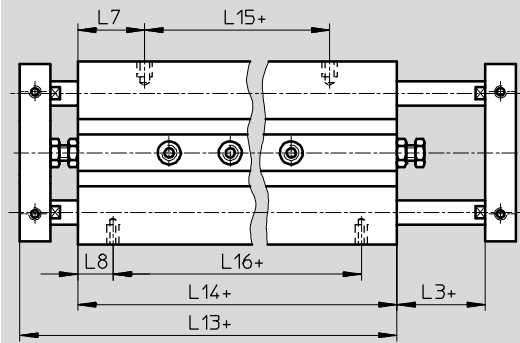

Diámetros del émbolo de 20, 25, 32 mm

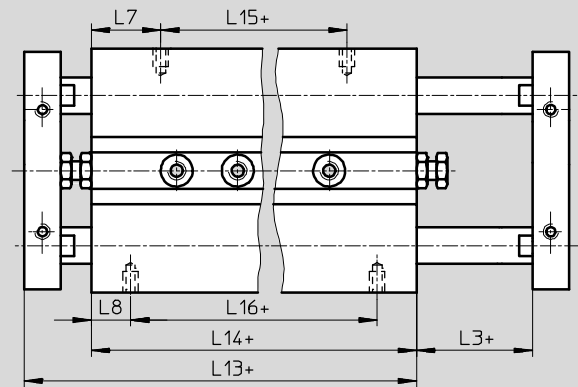

+ = añadir carrera

Diámetro [mm]	L3	L7		L8		L13		L14		L15		L16 ±0,2	
		GF	KF	GF	KF	GF	KF	GF	KF	GF	KF	GF	KF
10	8	23,4	40,7	13,1	30,8	89,6	124	71,6	106	24,8	24,7	45,4	44,4
16	9	22	38,9	11,6	25,5	93,6	127,4	74,6	108,4	30,6	30,6	51,4	57,4
20	10	22,8	43,4	12,9	33,5	98,6	139,2	76,6	117,2	31	30,4	50,8	50,2
25	10	20,2	40	8,7	28,8	98,6	135	76,6	113	36,2	33	59,2	55,4
32	15	25	44,9	10	26	110,1	149,9	80,1	119,9	30,1	30,1	60,1	67,9

Cilindros de doble émbolo DPZ/DPZJ

Hoja de datos

Referencias: tipo básico DPZ						
Tipo	Diámetro del émbolo [mm]	Carrera [mm]	Guía de deslizamiento GF		Guía de rodamiento de bolas KF	
			Nº de artículo	Tipo ¹⁾	Nº de artículo	Tipo ¹⁾
	10	10	32681	DPZ-10-10-P-A	162001	DPZ-10-10-P-A-KF
		25	32682	DPZ-10-25-P-A	162002	DPZ-10-25-P-A-KF
		40	32683	DPZ-10-40-P-A	162003	DPZ-10-40-P-A-KF
		50	32684	DPZ-10-50-P-A	162004	DPZ-10-50-P-A-KF
	16	10	32686	DPZ-16-10-P-A	162026	DPZ-16-10-P-A-KF
		25	32687	DPZ-16-25-P-A	162027	DPZ-16-25-P-A-KF
		40	32688	DPZ-16-40-P-A	162028	DPZ-16-40-P-A-KF
		50	32689	DPZ-16-50-P-A	162029	DPZ-16-50-P-A-KF
		80	32690	DPZ-16-80-P-A	162030	DPZ-16-80-P-A-KF
		100	32691	DPZ-16-100-P-A	162031	DPZ-16-100-P-A-KF
	20	10	32693	DPZ-20-10-P-A	162061	DPZ-20-10-P-A-KF
		25	32694	DPZ-20-25-P-A	162062	DPZ-20-25-P-A-KF
		40	32695	DPZ-20-40-P-A	162063	DPZ-20-40-P-A-KF
		50	32696	DPZ-20-50-P-A	162064	DPZ-20-50-P-A-KF
		80	32697	DPZ-20-80-P-A	162065	DPZ-20-80-P-A-KF
		100	32698	DPZ-20-100-P-A	162066	DPZ-20-100-P-A-KF
	25	10	32700	DPZ-25-10-P-A	162096	DPZ-25-10-P-A-KF
		25	32701	DPZ-25-25-P-A	162097	DPZ-25-25-P-A-KF
		40	32702	DPZ-25-40-P-A	162098	DPZ-25-40-P-A-KF
		50	32703	DPZ-25-50-P-A	162099	DPZ-25-50-P-A-KF
		80	32704	DPZ-25-80-P-A	162100	DPZ-25-80-P-A-KF
		100	32705	DPZ-25-100-P-A	162101	DPZ-25-100-P-A-KF
	32	10	159817	DPZ-32-10-P-A	162131	DPZ-32-10-P-A-KF
		25	159818	DPZ-32-25-P-A	162132	DPZ-32-25-P-A-KF
		40	159819	DPZ-32-40-P-A	162133	DPZ-32-40-P-A-KF
		50	159820	DPZ-32-50-P-A	162134	DPZ-32-50-P-A-KF
		80	159821	DPZ-32-80-P-A	162135	DPZ-32-80-P-A-KF
		100	159822	DPZ-32-100-P-A	162136	DPZ-32-100-P-A-KF

1) El suministro incluye cuatro pasadores o casquillos para centrar.

Cilindros de doble émbolo DPZ/DPZJ

Hoja de datos

Referencias: variantes DPZ						
Tipo	Diámetro del émbolo [mm]	Carrera [mm]	Guía de deslizamiento GF		Guía de rodamiento de bolas KF	
			Nº de artículo	Tipo ¹⁾	Nº de artículo	Tipo ¹⁾
S2: Doble vástago						
	10	10	159862	DPZ-10-10-P-A-S2	162006	DPZ-10-10-P-A-KF-S2
		25	159863	DPZ-10-25-P-A-S2	162007	DPZ-10-25-P-A-KF-S2
		40	159864	DPZ-10-40-P-A-S2	162008	DPZ-10-40-P-A-KF-S2
		50	159865	DPZ-10-50-P-A-S2	162009	DPZ-10-50-P-A-KF-S2
	16	10	159867	DPZ-16-10-P-A-S2	162033	DPZ-16-10-P-A-KF-S2
		25	159868	DPZ-16-25-P-A-S2	162034	DPZ-16-25-P-A-KF-S2
		40	159869	DPZ-16-40-P-A-S2	162035	DPZ-16-40-P-A-KF-S2
		50	159870	DPZ-16-50-P-A-S2	162036	DPZ-16-50-P-A-KF-S2
		80	159871	DPZ-16-80-P-A-S2	162037	DPZ-16-80-P-A-KF-S2
		100	159872	DPZ-16-100-P-A-S2	162038	DPZ-16-100-P-A-KF-S2
	20	10	159874	DPZ-20-10-P-A-S2	162068	DPZ-20-10-P-A-KF-S2
		25	159875	DPZ-20-25-P-A-S2	162069	DPZ-20-25-P-A-KF-S2
		40	159876	DPZ-20-40-P-A-S2	162070	DPZ-20-40-P-A-KF-S2
		50	159877	DPZ-20-50-P-A-S2	162071	DPZ-20-50-P-A-KF-S2
		80	159878	DPZ-20-80-P-A-S2	162072	DPZ-20-80-P-A-KF-S2
		100	159879	DPZ-20-100-P-A-S2	162073	DPZ-20-100-P-A-KF-S2
	25	10	159881	DPZ-25-10-P-A-S2	162103	DPZ-25-10-P-A-KF-S2
		25	159882	DPZ-25-25-P-A-S2	162104	DPZ-25-25-P-A-KF-S2
		40	159883	DPZ-25-40-P-A-S2	162105	DPZ-25-40-P-A-KF-S2
		50	159884	DPZ-25-50-P-A-S2	162106	DPZ-25-50-P-A-KF-S2
		80	159885	DPZ-25-80-P-A-S2	162107	DPZ-25-80-P-A-KF-S2
		100	159886	DPZ-25-100-P-A-S2	162108	DPZ-25-100-P-A-KF-S2
	32	10	159891	DPZ-32-10-P-A-S2	162138	DPZ-32-10-P-A-KF-S2
		25	159892	DPZ-32-25-P-A-S2	162139	DPZ-32-25-P-A-KF-S2
40		159893	DPZ-32-40-P-A-S2	162140	DPZ-32-40-P-A-KF-S2	
50		159894	DPZ-32-50-P-A-S2	162141	DPZ-32-50-P-A-KF-S2	
80		159895	DPZ-32-80-P-A-S2	162142	DPZ-32-80-P-A-KF-S2	
100		159896	DPZ-32-100-P-A-S2	162143	DPZ-32-100-P-A-KF-S2	

1) El suministro incluye cuatro pasadores o casquillos para centrar.

Cilindros de doble émbolo DPZ/DPZJ

Hoja de datos

Referencias: variantes DPZJ						
Tipo	Diámetro del émbolo [mm]	Carrera [mm]	Guía de deslizamiento GF		Guía de rodamiento de bolas KF	
			Nº de artículo	Tipo ¹⁾	Nº de artículo	Tipo ¹⁾
S2: Doble vástago						
	10	10	159940	DPZJ-10-10-P-A-S2	162016	DPZJ-10-10-P-A-KF-S2
		25	159941	DPZJ-10-25-P-A-S2	162017	DPZJ-10-25-P-A-KF-S2
		40	159942	DPZJ-10-40-P-A-S2	162018	DPZJ-10-40-P-A-KF-S2
		50	159943	DPZJ-10-50-P-A-S2	162019	DPZJ-10-50-P-A-KF-S2
	16	10	159945	DPZJ-16-10-P-A-S2	162047	DPZJ-16-10-P-A-KF-S2
		25	159946	DPZJ-16-25-P-A-S2	162048	DPZJ-16-25-P-A-KF-S2
		40	159947	DPZJ-16-40-P-A-S2	162049	DPZJ-16-40-P-A-KF-S2
		50	159948	DPZJ-16-50-P-A-S2	162050	DPZJ-16-50-P-A-KF-S2
		80	159949	DPZJ-16-80-P-A-S2	162051	DPZJ-16-80-P-A-KF-S2
		100	159950	DPZJ-16-100-P-A-S2	162052	DPZJ-16-100-P-A-KF-S2
	20	10	159952	DPZJ-20-10-P-A-S2	162082	DPZJ-20-10-P-A-KF-S2
		25	159953	DPZJ-20-25-P-A-S2	162083	DPZJ-20-25-P-A-KF-S2
		40	159954	DPZJ-20-40-P-A-S2	162084	DPZJ-20-40-P-A-KF-S2
		50	159955	DPZJ-20-50-P-A-S2	162085	DPZJ-20-50-P-A-KF-S2
		80	159956	DPZJ-20-80-P-A-S2	162086	DPZJ-20-80-P-A-KF-S2
		100	159957	DPZJ-20-100-P-A-S2	162087	DPZJ-20-100-P-A-KF-S2
	25	10	159959	DPZJ-25-10-P-A-S2	162117	DPZJ-25-10-P-A-KF-S2
		25	159960	DPZJ-25-25-P-A-S2	162118	DPZJ-25-25-P-A-KF-S2
		40	159961	DPZJ-25-40-P-A-S2	162119	DPZJ-25-40-P-A-KF-S2
		50	159962	DPZJ-25-50-P-A-S2	162120	DPZJ-25-50-P-A-KF-S2
		80	159963	DPZJ-25-80-P-A-S2	162121	DPZJ-25-80-P-A-KF-S2
		100	159964	DPZJ-25-100-P-A-S2	162122	DPZJ-25-100-P-A-KF-S2
	32	10	159969	DPZJ-32-10-P-A-S2	162152	DPZJ-32-10-P-A-KF-S2
		25	159970	DPZJ-32-25-P-A-S2	162153	DPZJ-32-25-P-A-KF-S2
		40	159971	DPZJ-32-40-P-A-S2	162154	DPZJ-32-40-P-A-KF-S2
		50	159972	DPZJ-32-50-P-A-S2	162155	DPZJ-32-50-P-A-KF-S2
		80	159973	DPZJ-32-80-P-A-S2	162156	DPZJ-32-80-P-A-KF-S2
		100	159974	DPZJ-32-100-P-A-S2	162157	DPZJ-32-100-P-A-KF-S2

1) El suministro incluye cuatro pasadores o casquillos para centrar.

Cilindros de doble émbolo DPZ/DPZJ

FESTO

Accesorios

Referencias: detectores de posición para ranura en T, magnetorresistivos						Hojas de datos → Internet: smt
	Tipo de fijación	Salida digital	Conexión eléctrica	Longitud del cable [m]	Nº art.	Tipo
Contacto normalmente abierto						
	Montaje en la ranura desde la parte superior, a ras con el perfil del cilindro, corto	PNP	Cable, trifilar	2,5	574335	SMT-8M-A-PS-24V-E-2,5-OE
			Conector M8x1, 3 contactos	0,3	574334	SMT-8M-A-PS-24V-E-0,3-M8D
			Conector M12x1, 3 contactos	0,3	574337	SMT-8M-A-PS-24V-E-0,3-M12
		NPN	Cable, trifilar	2,5	574338	SMT-8M-A-NS-24V-E-2,5-OE
Conector M8x1, 3 contactos	0,3		574339	SMT-8M-A-NS-24V-E-0,3-M8D		
Contacto normalmente cerrado						
	Montaje en la ranura desde la parte superior, a ras con el perfil del cilindro, corto	PNP	Cable, trifilar	7,5	574340	SMT-8M-A-PO-24V-E-7,5-OE

Referencias: detectores de posición para ranura en T, Reed magnéticos						Hojas de datos → Internet: sme
	Tipo de fijación	Salida digital	Conexión eléctrica	Longitud del cable [m]	Nº art.	Tipo
Contacto normalmente abierto						
	Montaje en la ranura desde la parte superior, a ras con el perfil del cilindro	Con contacto	Cable, trifilar	2,5	543862	SME-8M-DS-24V-K-2,5-OE
			Cable, bifilar	5,0	543863	SME-8M-DS-24V-K-5,0-OE
			Cable, trifilar	2,5	543872	SME-8M-ZS-24V-K-2,5-OE
			Conector M8x1, 3 contactos	0,3	543861	SME-8M-DS-24V-K-0,3-M8D
	Introducción a lo largo de la ranura, a ras con el perfil del cilindro	Con contacto	Cable, trifilar	2,5	150855	SME-8-K-LED-24
			Conector M8x1, 3 contactos	0,3	150857	SME-8-S-LED-24
Contacto normalmente cerrado						
	Introducción a lo largo de la ranura, a ras con el perfil del cilindro	Con contacto	Cable, trifilar	7,5	160251	SME-8-O-K-LED-24



Referencias: cables					Hojas de datos → Internet: nebu
	Conexión eléctrica en el lado izquierdo	Conexión eléctrica en el lado derecho	Longitud del cable [m]	Nº art.	Tipo
	Conector recto tipo zócalo M8x1, 3 contactos	Cable de 3 hilos, extremo libre	2,5	541333	NEBU-M8G3-K-2.5-LE3
			5	541334	NEBU-M8G3-K-5-LE3
	Conector recto tipo zócalo M12x1, 5 contactos	Cable de 3 hilos, extremo libre	2,5	541363	NEBU-M12G5-K-2.5-LE3
			5	541364	NEBU-M12G5-K-5-LE3
	Conector acodado tipo zócalo M8x1, 3 contactos	Cable de 3 hilos, extremo libre	2,5	541338	NEBU-M8W3-K-2.5-LE3
			5	541341	NEBU-M8W3-K-5-LE3
	Conector acodado tipo zócalo M12x1, 5 contactos	Cable de 3 hilos, extremo libre	2,5	541367	NEBU-M12W5-K-2.5-LE3
			5	541370	NEBU-M12W5-K-5-LE3

Referencias: tapa de ranura en T				
	Montaje	Longitud [m]	Nº de artículo	Tipo
	Enchufable	2x 0,5	151680	ABP-5-S

Cilindros de doble émbolo DPZ/DPZJ

Hoja de datos

Referencias: válvulas reguladoras de caudal			Hojas de datos → Internet: grla		
	Conexión		Material	Nº de artículo	Tipo
	Rosca	Para tubo de diámetro exterior			
	M5	3	Ejecución en metal	193137	GRLA-M5-QS-3-D
		4		193138	GRLA-M5-QS-4-D
		6		193139	GRLA-M5-QS-6-D
	G1/8	3		193142	GRLA-1/8-QS-3-D
		4		193143	GRLA-1/8-QS-4-D
		6		193144	GRLA-1/8-QS-6-D
		8		193145	GRLA-1/8-QS-8-D

Referencias: accesorios					
	Para diámetro [mm]	Material	Nº de artículo	Tipo	PE ¹⁾
Pasador para centrar ZBS					Hojas de datos → Internet: zbs
	10, 16	Acero inoxidable Sin cobre ni PTFE ni silicona	150928	ZBS-5	10
Casquillo para centrar ZBH					Hojas de datos → Internet: zbh
	20, 25, 30	Acero inoxidable Sin cobre ni PTFE ni silicona	150927	ZBH-9	10

1) Cantidad por unidad de embalaje

Cilindros de doble émbolo DPZ/DPZJ

Accesorios

FESTO

Conjunto adaptador
BPL

Material:
Aleación de aluminio
No contiene cobre (exteriormente) ni
PTFE
Conformidad con RoHS

 Importante
El conjunto incluye la conexión específica para el montaje, así como el material de fijación necesario.

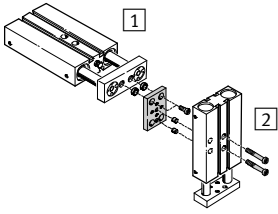
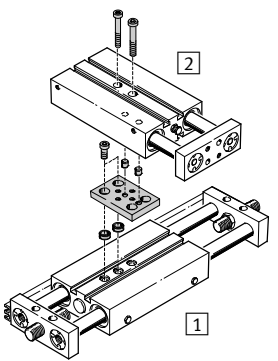
Combinaciones admisibles de actuador y actuador, con conjunto do adaptador			Datos CAD disponibles en → www.festo.com		
Combinación	[1] Accionamiento	[2] Accionamiento	Conjunto adaptador		
	Tamaño	Tamaño	CRC ¹⁾	Nº art.	Tipo
	DPZ	DPZ	BPL		
	20, 25, 32	10, 16	2	150929	BPL-1
	20, 25, 32	20		150930	BPL-2
	25, 32	25		150931	BPL-3
	32	32		150931	BPL-3
	SPZ	DPZ	BPL		
	20, 25, 32	10, 16	2	150929	BPL-1
	20, 25, 32	20		150930	BPL-2
	25, 32	25		150931	BPL-3
	32	32		150931	BPL-3

1) Clase de resistencia a la corrosión CRC 2 según norma de Festo FN 940070
Componentes con moderado riesgo de corrosión. Aplicación en interiores en caso de condensación. Piezas exteriores visibles con características esencialmente decorativas en la superficie que están en contacto directo con atmósferas habituales en entornos industriales.