

Cilindros tándem/cilindros de gran fuerza

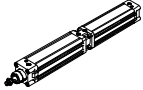
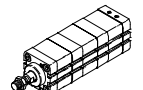

# Cilindros tándem/cilindros de gran fuerza

Cuadro general de productos

Función	Ejecución	Tipo	Diámetro del émbolo [mm]	Carrera [mm]	Detección de posiciones A	Vástago		
						Con rosca exterior	Con rosca interior	
Doble efecto	Cilindros tándem							
		DNCT	32, 40, 50	2 ... 500	■	■	-	
			63, 80, 100, 125	3 ... 500				
	Cilindros de gran fuerza							
		ADNH	2x 25, 3x 25, 4x 25	1 ... 150	■	■	■	
			2x 40, 3x 40, 4x 40	1 ... 150				
			2x 63, 3x 63, 4x 63	1 ... 150				
			2x 100, 3x 100, 4x 100	1 ... 150				

## Características especiales

### Informaciones generales

La unión de 2, 3 ó 4 cilindros de igual diámetro y carrera permite duplicar, triplicar o cuadruplicar la fuerza de avance en comparación con la fuerza de un solo cilindro.

### DNCT

- Como máximo combinar 2 cilindros
- La fuerza en retroceso, al igual que la fuerza en avance, duplica la fuerza de un solo cilindro con émbolo de igual diámetro

### ADNH

- Como máximo combinar 4 cilindros
- Únicamente necesita dos conexiones para aplicar presión a todos los cilindros
- La fuerza en retroceso es igual a la de un solo cilindro con émbolo de igual diámetro

# Cilindros tándem/cilindros de gran fuerza

Cuadro general de productos

Tipo	Amortiguación		Prolongación de la rosca exterior	Especial	Prolongación del vástago	Resistente a temperaturas de hasta 120 °C	→ Página/Internet
	No regulable P	Regulable PPV					
Cilindros tándem							
<b>DNCT</b>	-	■	-	-	-	■	4
Cilindros de gran fuerza							
<b>ADNH</b>	■	-	■	■	■	■	20

# Cilindros tándem DNCT con distribución normalizada de las conexiones

Cuadro general de periféricos

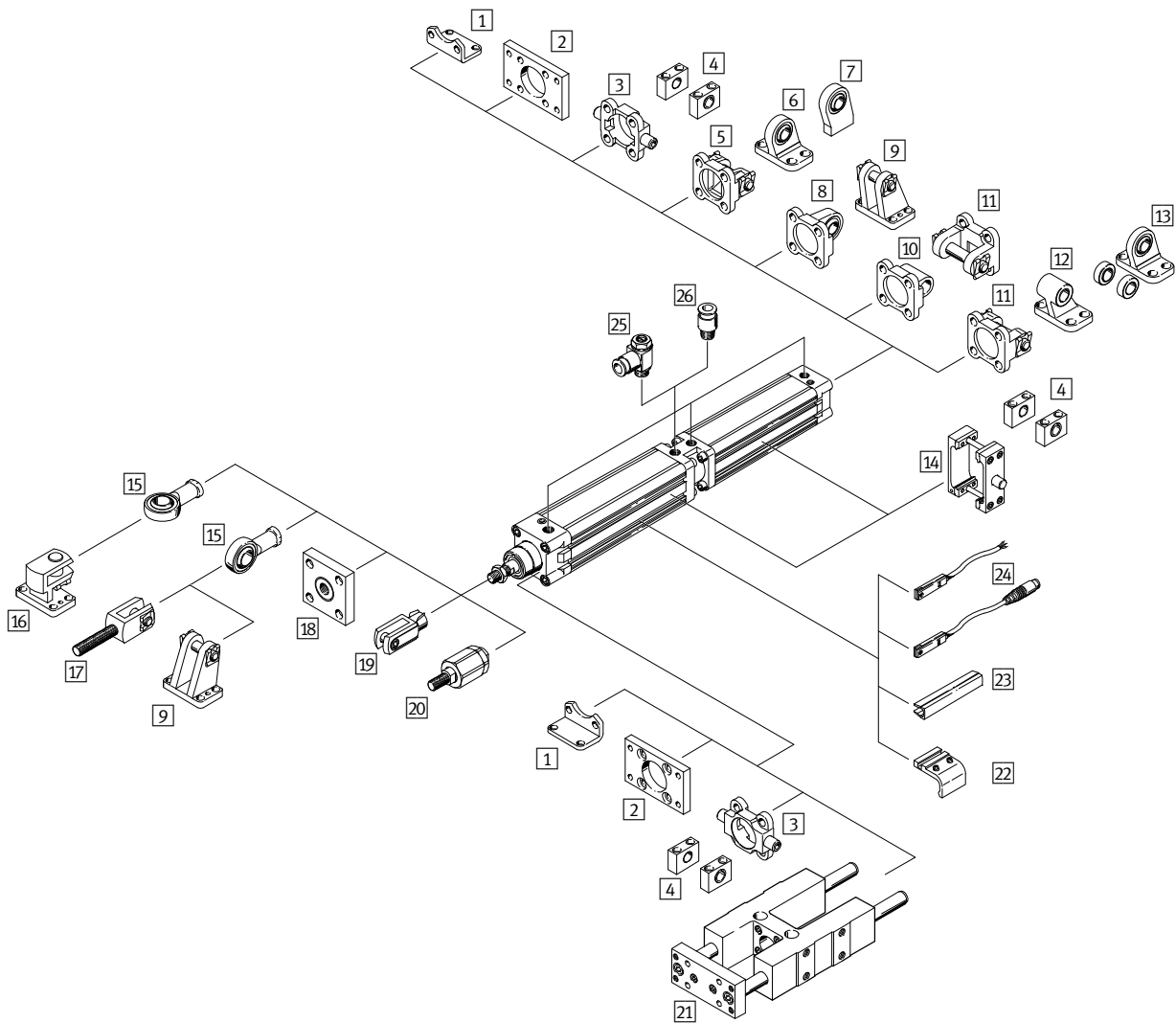

# Cilindros tándem DNCT con distribución normalizada de las conexiones

Cuadro general de periféricos

Elementos de fijación y accesorios			
	Descripción	→ Página/Internet	
1	Pies de fijación HNC	Para culatas anterior y posterior	10
2	Fijación por brida FNC	Para culata anterior o posterior	10
3	Brida basculante con pivotes ZNCF	Para culata anterior o posterior	11
4	Caballote LNZG	–	13
5	Brida basculante SNC	Para culata posterior	13
6	Caballote LSNG	Con cojinete esférico	16
7	Caballote LSNSG	Para soldar, con cojinete esférico	16
8	Brida basculante SNCS	Con cojinete esférico para la culata posterior	14
9	Caballote LBG	–	16
10	Brida basculante SNCL	Para culata posterior	15
11	Brida basculante SNCB	Para culata posterior	14
12	Caballote LNG	–	16
13	Caballote LSN	Con cojinete esférico	16
14	Brida basculante central DAMT	Para el montaje indistinto en la camisa perfilada del cilindro	12
15	Cabeza de rótula SGS	Con cojinete esférico	17
16	Caballote transversal LQG	–	16
17	Horquilla SGA	Con rosca exterior	17
18	Placa de acoplamiento KSG	Para compensar desviaciones radiales	17
19	Horquilla SG	Permite giros del cilindro neumático en un plano	17
20	Rótula FK	Para compensación de desviaciones radiales y angulares	17
21	Unidad de guía FENG	Para antigiro de cilindros normalizados al aplicar grandes momentos	18
22	Piezas de fijación SMB-8-FENG	Para detectores SMT-8 montados en un cilindro en combinación con la unidad de guía FENG	18
23	Tapa para ranuras ABP-5-S	Para proteger los cables de los detectores y las ranuras frente a la suciedad	19
24	Detectores de posición SME/SMT-8	Integrables en la camisa perfilada del cilindro	19
25	Válvula reguladora de caudal GRLA	Para regular la velocidad	17
26	Racor rápido roscado QS	Para la conexión de tubos flexibles con tolerancias en su diámetro exterior	QS

# Cilindros tándem DNCT con distribución normalizada de las conexiones

Código para el pedido

DNCT - 40 - 80 - PPV - A - S6

Tipo	
Doble efecto	
DNCT	Cilindro tándem
Diámetro del émbolo [mm]	
Carrera [mm]	
Amortiguación	
PPV	Amortiguación neumática regulable en ambos lados
Detección de posiciones	
A	Para detectores de proximidad
Variante	
S6	Termorresistente hasta 120 °C

# Cilindros tándem DNCT con distribución normalizada de las conexiones

FESTO

Hoja de datos

## Función

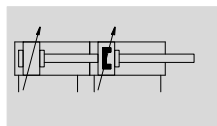

-  $\varnothing$  - Diámetro  
32 ... 125 mm

- | - Carrera  
 $\varnothing$  32 ... 50:  
2 ... 500 mm

$\varnothing$  63 ... 125:  
3 ... 500 mm

- - www.festo.com

## Variantes



S6

Basado en las normas

- DIN ISO 6431
- VDMA 24562



## Datos técnicos generales

Diámetro del émbolo	32	40	50	63	80	100	125
Conexión neumática	G1/8	G1/4	G1/4	G3/8	G3/8	G1/2	G1/2
Rosca del vástago	M10x1,25	M12x1,25	M16x1,5	M16x1,5	M20x1,5	M20x1,5	M27x2
Construcción	Émbolo						
	Vástago						
	Camisa del cilindro						
Amortiguación	Amortiguación neumática regulable en ambos lados						
Carrera de amortiguación [mm]	20	20	22	22	32	32	42
Detección de posiciones	Para detectores de proximidad						
Tipo de fijación	Con rosca interior						
	Con accesorios						
Posición de montaje	Indistinta						

## Condiciones de funcionamiento

Diámetro del émbolo	32	40	50	63	80	100	125
Fluido de trabajo	Aire comprimido según ISO 8573-1:2010 [7:4:4]						
Nota sobre el fluido de trabajo/mando	Es posible el funcionamiento con aire comprimido lubricado (lo cual requiere seguir utilizando aire lubricado)						
Presión de funcionamiento [bar]	0,6 ... 10						

## Condiciones del entorno

Cilindro tándem	Tipo básico	S6
Temperatura ambiente <sup>1)</sup> [°C]	-20 ... +80	0 ... +120
Clase de resistencia a la corrosión <sup>2)</sup>	2	2

1) Tener en cuenta las condiciones de funcionamiento de los detectores

2) Clase de resistencia a la corrosión CRC 2 según norma de Festo FN 940070

Componentes con moderado riesgo de corrosión. Aplicación en interiores en caso de condensación. Piezas exteriores visibles con características esencialmente decorativas en la superficie que están en contacto directo con atmósferas habituales en entornos industriales.

## Fuerzas [N] y energía de impacto [J]

Diámetro del émbolo	32	40	50	63	80	100	125
Fuerza teórica con 6 bar en avance	898	1387	2168	3552	5737	9130	14244
Fuerza teórica con 6 bar en retroceso	830	1266	1980	3364	5442	8836	13762
Energía máx. de impacto en las posiciones finales	0,1	0,2	0,2	0,5	0,9	1,2	5

# Cilindros tándem DNCT con distribución normalizada de las conexiones

Hoja de datos

## Materiales

Vista en sección

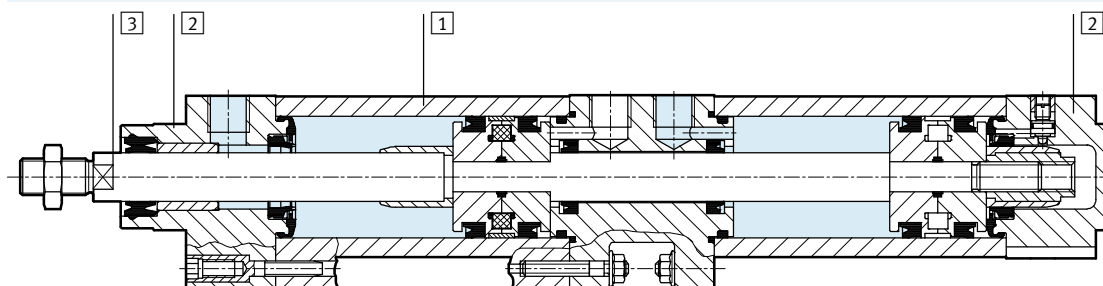

Cilindro tándem	Tipo básico	S6
1 Camisa del cilindro	Aleación forjada de aluminio anodizado liso	Aleación forjada de aluminio anodizado liso
2 Culatas anterior y posterior	Fundición inyectada de Al	Fundición inyectada de Al
3 Vástago	Acero de aleación fina	Acero de aleación fina
- Juntas	Poliuretano, caucho nitrílico	Caucho fluorado
Calidad del material	Conformidad con RoHS	

## Dimensiones

Datos CAD disponibles en [www.festo.com](http://www.festo.com)

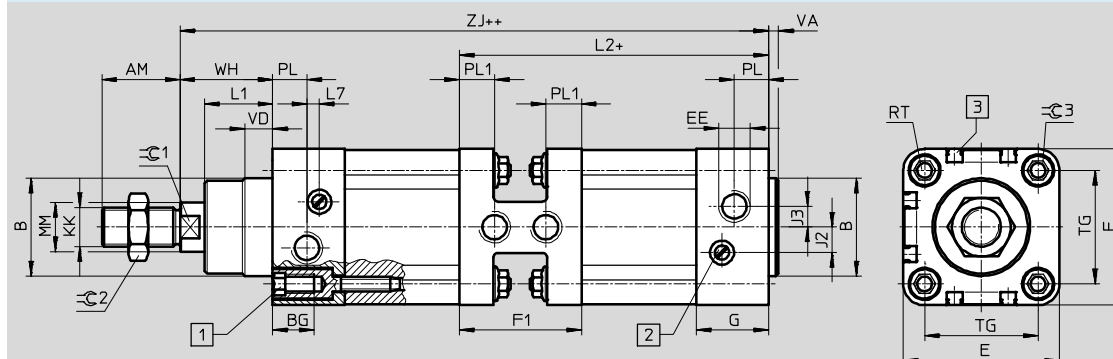

- 1 Tornillo cilíndrico con hexágono y rosca interior para elementos de fijación
  - 2 Tornillo para regular la amortiguación en las posiciones finales
  - 3 Ranura para detectores
- + = añadir carrera  
++ = añadir 2 veces la carrera



Diámetro [mm]	AM	B Ø d11	BG	E	EE	F1	G	J2	J3	KK	L1	L2	L7
32	22	30	16	45,5	G1/8	35	25,1	6	5,2	M10x1,25	18	104,2	3,3
40	24	35	16	54	G1/4	47,6	29,6	8	6	M12x1,25	21,5	123,5	3,6
50	32	40	17	64	G1/4	50	29,6	10,4	8,5	M16x1,5	28	126,7	5,1
63	32	45	17	75	G3/8	64,4	35,6	12,4	10	M16x1,5	28,5	150	6,6
80	40	45	17	93	G3/8	68	35,9	12,5	8	M20x1,5	34,7	161,7	10,5
100	40	55	17	110	G1/2	75	38,8	12	10	M20x1,5	38,2	178,1	8
125	54	60	22	134	G1/2	70	44,7	13	8	M27x2	46	188,5	14

Diámetro [mm]	MM Ø	PL	PL1	RT	TG	VA	VD	WH	ZJ	⌀C1	⌀C2	⌀C3
32	12	15,1	9	M6	32,5	4	10	26,2 ±0,7	199,6 ±0,7	10	16	6
40	16	14	13,3	M6	38	4	10,5	30 +0,7/-0,9	229,4 +0,7/-0,9	13	18	6
50	20	14	14,5	M8	46,5	4	11,5	37,7 +0,7/-0,9	241,1 +0,7/-0,9	17	24	8
63	20	17	17,2	M8	56,5	4	15	38,2 +0,7/-0,9	273,9 +0,7/-0,9	17	24	8
80	25	16,4	19	M10	72	4	15,7	46,2 +0,7/-1,4	301,6 +0,7/-1,4	22	30	6
100	25	18,8	21	M10	89	4	19,2	50,1 +0,7/-1,4	331,3 +0,7/-1,4	22	30	6
125	32	18	18,5	M12	110	6	20,5	65,3 +0,7/-1,4	372,3 +0,7/-1,4	27	36	8



# Cilindros tándem DNCT con distribución normalizada de las conexiones

Hoja de datos

Referencias				
Tipo	Diámetro del émbolo [mm]	Carrera [mm]	Nº de artículo	Tipo
<b>Tipo básico</b>				
	32	2 ... 500	<b>191106</b>	<b>DNCT-32-...-PPV-A</b>
	40	2 ... 500	<b>191107</b>	<b>DNCT-40-...-PPV-A</b>
	50	2 ... 500	<b>191108</b>	<b>DNCT-50-...-PPV-A</b>
	63	3 ... 500	<b>191109</b>	<b>DNCT-63-...-PPV-A</b>
	80	3 ... 500	<b>191110</b>	<b>DNCT-80-...-PPV-A</b>
	100	3 ... 500	<b>191111</b>	<b>DNCT-100-...-PPV-A</b>
	125	3 ... 500	<b>191112</b>	<b>DNCT-125-...-PPV-A</b>
<b>S6 – Resistente a temperaturas de hasta 120 °C</b>				
	32	2 ... 500	<b>191210</b>	<b>DNCT-32-...-PPV-A-S6</b>
	40	2 ... 500	<b>191211</b>	<b>DNCT-40-...-PPV-A-S6</b>
	50	2 ... 500	<b>191212</b>	<b>DNCT-50-...-PPV-A-S6</b>
	63	3 ... 500	<b>191213</b>	<b>DNCT-63-...-PPV-A-S6</b>
	80	3 ... 500	<b>191214</b>	<b>DNCT-80-...-PPV-A-S6</b>
	100	3 ... 500	<b>191215</b>	<b>DNCT-100-...-PPV-A-S6</b>
	125	3 ... 500	<b>191216</b>	<b>DNCT-125-...-PPV-A-S6</b>

# Cilindros tándem DNCT con distribución normalizada de las conexiones

FESTO

Accesorios

## Pies de fijación HNC

Material:  
Acero cincado  
No contiene cobre ni PTFE

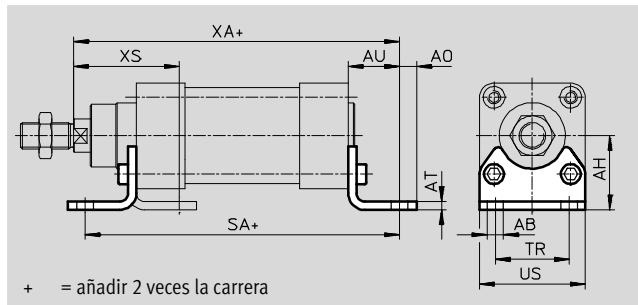

Dimensiones y referencias														
Para diámetro	AB	AH	AO	AT	AU	SA	TR	US	XA	XS	CRC <sup>1)</sup>	Peso	Nº de artículo	Tipo
[mm]	∅											[g]		
32	7	32	6,5	4	24	221,4	32	45	223,6	45	2	144	<b>174369</b>	<b>HNC-32</b>
40	10	36	9	4	28	255,4	36	54	257,4	53	2	193	<b>174370</b>	<b>HNC-40</b>
50	10	45	9,5	5	32	267,4	45	64	273,1	62	2	353	<b>174371</b>	<b>HNC-50</b>
63	10	50	12,5	5	32	299,7	50	75	305,9	63	2	436	<b>174372</b>	<b>HNC-63</b>
80	12	63	15	6	41	337,4	63	93	342,6	81	2	829	<b>174373</b>	<b>HNC-80</b>
100	14,5	71	17,5	6	41	363,2	75	110	372,3	86	2	1009	<b>174374</b>	<b>HNC-100</b>
125	16,5	90	22	8	45	397	90	131	417,3	102	2	1902	<b>174375</b>	<b>HNC-125</b>

1) Clase de resistencia a la corrosión CRC 2 según norma de Festo FN 940070  
Componentes con moderado riesgo de corrosión. Aplicación en interiores en caso de condensación. Piezas exteriores visibles con características esencialmente decorativas en la superficie que están en contacto directo con atmósferas habituales en entornos industriales.

## Brida de fijación FNC

Material:  
Acero cincado  
No contiene cobre ni PTFE  
Conformidad con RoHS

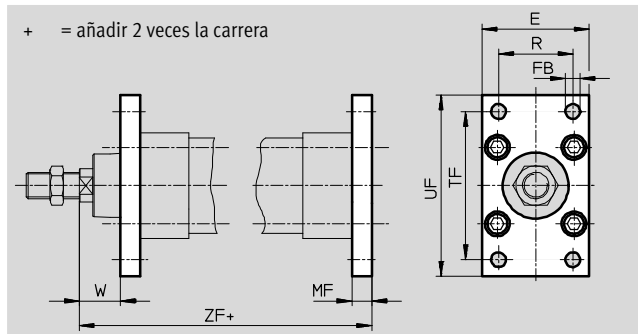

Dimensiones y referencias													
Para diámetro	E	FB	MF	R	TF	UF	W	ZF	CRC <sup>1)</sup>	Peso	Nº de artículo	Tipo	
[mm]		∅ H13								[g]			
32	45	7	10	32	64	80	16	209,6	1	221	<b>174376</b>	<b>FNC-32</b>	
40	54	9	10	36	72	90	20	239,4	1	291	<b>174377</b>	<b>FNC-40</b>	
50	65	9	12	45	90	110	25	253,1	1	536	<b>174378</b>	<b>FNC-50</b>	
63	75	9	12	50	100	120	25	285,9	1	679	<b>174379</b>	<b>FNC-63</b>	
80	93	12	16	63	126	150	30	317,6	1	1495	<b>174380</b>	<b>FNC-80</b>	
100	110	14	16	75	150	175	35	347,3	1	2041	<b>174381</b>	<b>FNC-100</b>	
125	132	16	20	90	180	210	45	392,3	1	3775	<b>174382</b>	<b>FNC-125</b>	

1) Clase de resistencia a la corrosión CRC 1 según norma de Festo FN 940070  
Componentes con poco riesgo de corrosión. Aplicación en interiores secos, como la protección para el almacenamiento o el transporte. Relativo también a piezas cubiertas con una tapa en zonas interiores que no son visibles u otras piezas aisladas en la aplicación (p. ej., ejes de accionamiento).

# Cilindros tándem DNCT con distribución normalizada de las conexiones

Accesorios

## Brida basculante ZNCF

Material:

Fundición de acero inoxidable

No contiene cobre ni PTFE

Conformidad con RoHS

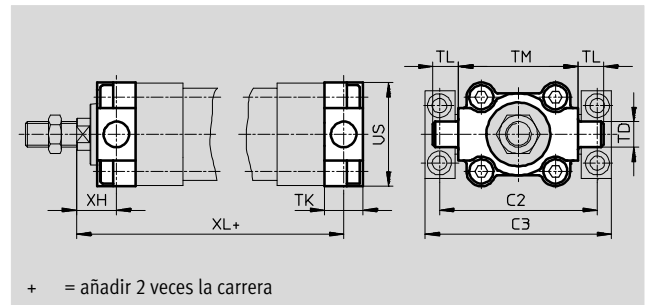

+ = añadir 2 veces la carrera

### Dimensiones y referencias

Para diámetro [mm]	C2	C3	TD ∅ e9	TK	TL	TM	US	XH	XL	CRC <sup>1)</sup>	Peso [g]	Nº de artículo	Tipo
32	71	86	12	16	12	50	45	18	207,6	2	150	<b>174411</b>	<b>ZNCF-32</b>
40	87	105	16	20	16	63	54	20	239,4	2	285	<b>174412</b>	<b>ZNCF-40</b>
50	99	117	16	24	16	75	64	25	253,1	2	473	<b>174413</b>	<b>ZNCF-50</b>
63	116	136	20	24	20	90	75	25	285,9	2	687	<b>174414</b>	<b>ZNCF-63</b>
80	136	156	20	28	20	110	93	32	315,6	2	1296	<b>174415</b>	<b>ZNCF-80</b>
100	164	189	25	38	25	132	110	32	350,3	2	2254	<b>174416</b>	<b>ZNCF-100</b>
125	192	217	25	50	25	160	131	40	397,3	2	3484	<b>174417</b>	<b>ZNCF-125</b>

1) Clase de resistencia a la corrosión CRC 2 según norma de Festo FN 940070

Componentes con moderado riesgo de corrosión. Aplicación en interiores en caso de condensación. Piezas exteriores visibles con características esencialmente decorativas en la superficie que están en contacto directo con atmósferas habituales en entornos industriales.

# Cilindros tándem DNCT con distribución normalizada de las conexiones

FESTO

Accesorios

## Brida basculante central DAMT

El conjunto puede montarse en posiciones indistintas en el tubo perfilado del cilindro.

Material:

Acero templado

No contiene cobre ni PTFE

Conformidad con RoHS

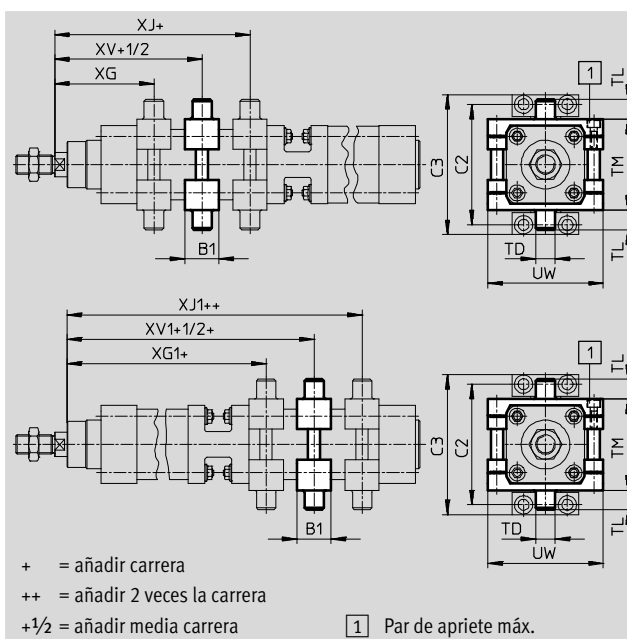

### Dimensiones y referencias

Para diámetro	B1	C2	C3	TD	TL	TM	UW	XG	XG1
[mm]				∅ e9					
32	30	71	86	12	12	50	65	66,3	145,4
40	32	87	105	16	16	63	75	75,6	169,5
50	34	99	117	16	16	75	95	84,3	181,4
63	41	116	136	20	20	90	105	94,3	208,8
80	44	136	156	20	20	110	130	104,1	229,9
100	48	164	189	25	25	132	145	112,9	252,2
125	50	192	217	25	25	160	175	135	278,8

Para diámetro	XJ	XJ1	XV	XV1	Carrera	CRC <sup>1)</sup>	Peso	Nº de artículo	Tipo
[mm]					Par de apriete [Nm]		[g]		
32	80,4	159,5	73,4	152,5	4+1	2	213	2213233	DAMT-V1-32-A
40	89,9	183,8	82,8	176,7	8+1	2	388	2214899	DAMT-V1-40-A
50	97,4	194,5	90,9	188	8+2	2	608	2214909	DAMT-V1-50-A
63	103,4	217,8	98,9	213,3	18+2	2	911	2214971	DAMT-V1-63-A
80	117,9	243,7	111	236,8	28+2	2	1494	163529	DAMT-V1-80-A
100	129,2	268,5	121,1	260,4	28+2	2	2095	163530	DAMT-V1-100-A
125	158,8	302,6	146,9	290,7	40+2	2	3013	163531	DAMT-V7-125-A

1) Clase de resistencia a la corrosión CRC 2 según norma de Festo FN 940070

Componentes con moderado riesgo de corrosión. Aplicación en interiores en caso de condensación. Piezas exteriores visibles con características esencialmente decorativas en la superficie que están en contacto directo con atmósferas habituales en entornos industriales.

# Cilindros tándem DNCT con distribución normalizada de las conexiones

Accesorios

## Caballote LNZG

Material:

Caballote: Aluminio anodizado

Cojinete deslizante: Material sintético

No contiene cobre ni PTFE

Conformidad con RoHS

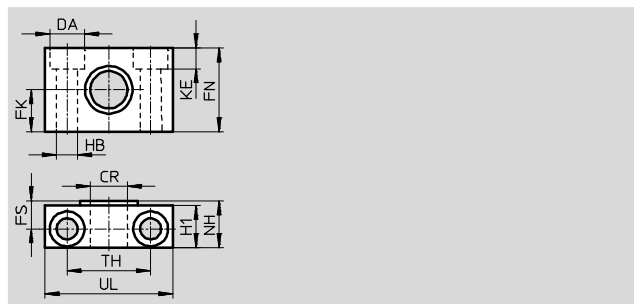
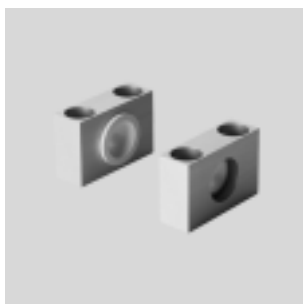

Dimensiones y referencias														Peso [g]	Nº de artículo	Tipo
Para diámetro [mm]	CR ∅	DA ∅	FK ∅	FN	FS	H1	HB ∅	KE	NH	TH ±0,2	UL	CRC <sup>1)</sup>				
32	12	11	15	30	10,5	15	6,6	6,8	18	32	46	2	83	<b>32959</b>	<b>LNZG-32</b>	
40, 50	16	15	18	36	12	18	9	9	21	36	55	2	129	<b>32960</b>	<b>LNZG-40/50</b>	
63, 80	20	18	20	40	13	20	11	11	23	42	65	2	178	<b>32961</b>	<b>LNZG-63/80</b>	
100, 125	25	20	25	50	16	24,5	14	13	28,5	50	75	2	306	<b>32962</b>	<b>LNZG-100/125</b>	

1) Clase de resistencia a la corrosión CRC 2 según norma de Festo FN 940070

Componentes con moderado riesgo de corrosión. Aplicación en interiores en caso de condensación. Piezas exteriores visibles con características esencialmente decorativas en la superficie que están en contacto directo con atmósferas habituales en entornos industriales.

## Brida basculante SNC

Material:

Fundición inyectada de aluminio

No contiene cobre ni PTFE

Conformidad con RoHS

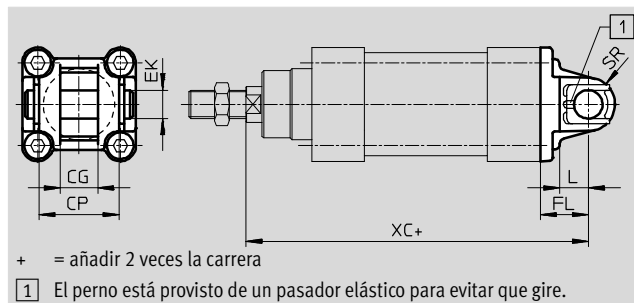

Dimensiones y referencias											Peso [g]	Nº de artículo	Tipo
Para diámetro [mm]	CG	CP	EK ∅	FL ±0,2	L	SR	XC	CRC <sup>1)</sup>					
32	14	34	10	22	13	10	221,6	1	93	<b>174383</b>	<b>SNC-32</b>		
40	16	40	12	25	16	12	254,4	1	140	<b>174384</b>	<b>SNC-40</b>		
50	21	45	16	27	16	12	268,1	1	234	<b>174385</b>	<b>SNC-50</b>		
63	21	51	16	32	21	16	305,9	1	331	<b>174386</b>	<b>SNC-63</b>		
80	25	65	20	36	22	16	337,6	1	618	<b>174387</b>	<b>SNC-80</b>		
100	25	75	20	41	27	20	372,3	1	865	<b>174388</b>	<b>SNC-100</b>		
125	37	97	30	50	30	25	422,3	1	1728	<b>174389</b>	<b>SNC-125</b>		

1) Clase de resistencia a la corrosión CRC 1 según norma de Festo FN 940070

Componentes con poco riesgo de corrosión. Aplicación en interiores secos, como la protección para el almacenamiento o el transporte. Relativo también a piezas cubiertas con una tapa en zonas interiores que no son visibles u otras piezas aisladas en la aplicación (p. ej., ejes de accionamiento).

# Cilindros tándem DNCT con distribución normalizada de las conexiones

FESTO

Accesorios

## Brida basculante SNCB

Material:

Fundición inyectada de aluminio

No contiene cobre ni PTFE

Conformidad con RoHS

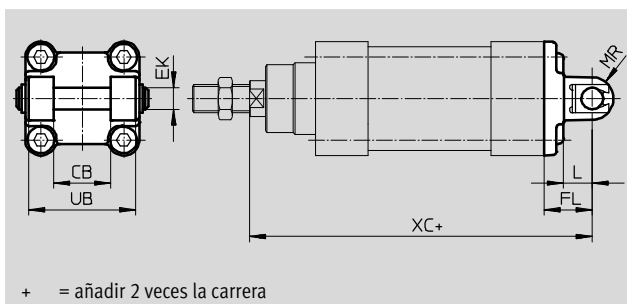

+ = añadir 2 veces la carrera

Dimensiones y referencias													
Para diámetro	CB	EK	FL	L	ML	MR	UB	XC	CRC <sup>1)</sup>	Peso	Nº de artículo	Tipo	
[mm]	H14	∅ e8	±0,2				h14			[g]			
32	26	10	22	13	55	8,5	45	221,6	1	103	<b>174390</b>	<b>SNCB-32</b>	
40	28	12	25	16	63	12	52	254,4	1	155	<b>174391</b>	<b>SNCB-40</b>	
50	32	12	27	16	71	12	60	268,1	1	232	<b>174392</b>	<b>SNCB-50</b>	
63	40	16	32	21	83	16	70	305,9	1	375	<b>174393</b>	<b>SNCB-63</b>	
80	50	16	36	22	103	16	90	337,6	1	636	<b>174394</b>	<b>SNCB-80</b>	
100	60	20	41	27	127	20	110	372,3	1	1035	<b>174395</b>	<b>SNCB-100</b>	
125	70	25	50	30	148	25	130	422,3	1	1860	<b>174396</b>	<b>SNCB-125</b>	

1) Clase de resistencia a la corrosión CRC 1 según norma de Festo FN 940070

Componentes con poco riesgo de corrosión. Aplicación en interiores secos, como la protección para el almacenamiento o el transporte. Relativo también a piezas cubiertas con una tapa en zonas interiores que no son visibles u otras piezas aisladas en la aplicación (p. ej., ejes de accionamiento).

## Brida basculante SNCS

Material:

SNCS 32 ... 50:

Fundición inyectada de aluminio

SNCS 63 ... 125:

Aleación de forja de aluminio

No contiene cobre ni PTFE

Conformidad con RoHS

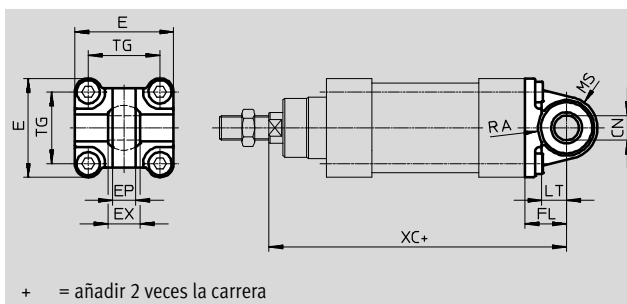
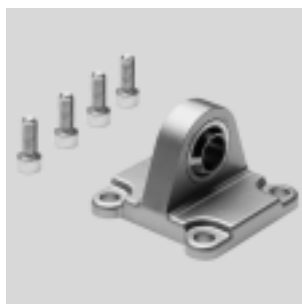

+ = añadir 2 veces la carrera

Dimensiones y referencias														
Para diámetro	CN	E	EP	EX	FL	LT	MS	RA	TG	XC	CRC <sup>1)</sup>	Peso	Nº de artículo	Tipo
[mm]	∅		±0,2		±0,2							[g]		
32	10 <sup>+0,013</sup>	45 <sup>+0,2/-0,5</sup>	10,5	14	22	13	15 <sup>+0,5</sup>	14,5	32,5	221,6	1	86	<b>174397</b>	<b>SNCS-32</b>
40	12 <sup>+0,015</sup>	54 <sub>-0,5</sub>	12	16	25	16	17 <sup>+0,5</sup>	17,5	38	254,4	1	122	<b>174398</b>	<b>SNCS-40</b>
50	16 <sup>+0,015</sup>	64 <sub>-0,6</sub>	15	21	27	16	20 <sup>+0,5</sup>	18,5	46,5	268,1	1	216	<b>174399</b>	<b>SNCS-50</b>
63	16 <sup>+0,015</sup>	74,5 <sub>±0,5</sub>	15	21	32	21	23 <sub>-0,5</sub>	23	56,5	305,9	2	281	<b>174400</b>	<b>SNCS-63</b>
80	20 <sup>+0,018</sup>	92,2 <sub>±0,8</sub>	18	25	36	22	28 <sub>-0,5</sub>	25	72	337,6	2	557	<b>174401</b>	<b>SNCS-80</b>
100	20 <sup>+0,018</sup>	109 <sup>+1/-0,7</sup>	18	25	41	27	30 <sub>±0,5</sub>	95	89	372,3	2	690	<b>174402</b>	<b>SNCS-100</b>
125	30 <sup>+0,018</sup>	132 <sup>+1/-0,7</sup>	25	37	50	30	39 <sub>±0,5</sub>	100	110	422,3	2	1375	<b>174403</b>	<b>SNCS-125</b>

1) Clase de resistencia a la corrosión CRC 1 según norma de Festo FN 940070

Componentes con poco riesgo de corrosión. Aplicación en interiores secos, como la protección para el almacenamiento o el transporte. Relativo también a piezas cubiertas con una tapa en zonas interiores que no son visibles u otras piezas aisladas en la aplicación (p. ej., ejes de accionamiento).

Clase de resistencia a la corrosión CRC 2 según norma de Festo FN 940070

Componentes con moderado riesgo de corrosión. Aplicación en interiores en caso de condensación. Piezas exteriores visibles con características esencialmente decorativas en la superficie que están en contacto directo con atmósferas habituales en entornos industriales.

# Cilindros tándem DNCT con distribución normalizada de las conexiones

Accesorios

## Brida basculante SNCL

Material:

Fundición inyectada de aluminio

No contiene cobre ni PTFE

Conformidad con RoHS

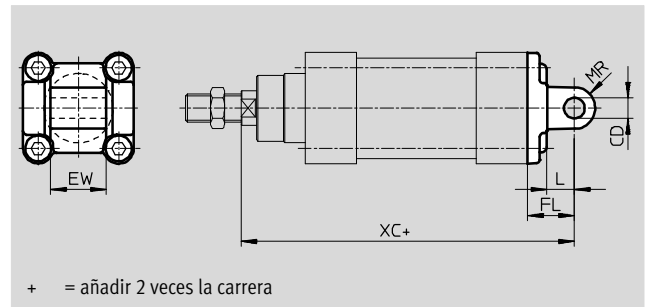

Dimensiones y referencias											
Para diámetro	CD	EW	FL	L	MR	XC	CRC <sup>1)</sup>	Peso	Nº de artículo	Tipo	
[mm]	∅ H9	-0,2/-0,6	±0,2					[g]			
32	10	26	22	13	10	221,6	1	71	<b>174404</b>	<b>SNCL-32</b>	
40	12	28	25	16	12	254,4	1	95	<b>174405</b>	<b>SNCL-40</b>	
50	12	32	27	16	12	268,1	1	158	<b>174406</b>	<b>SNCL-50</b>	
63	16	40	32	21	16	305,9	1	225	<b>174407</b>	<b>SNCL-63</b>	
80	16	50	36	22	16	337,6	1	436	<b>174408</b>	<b>SNCL-80</b>	
100	20	60	41	27	20	372,3	1	606	<b>174409</b>	<b>SNCL-100</b>	
125	25	70	50	30	25	422,3	1	1135	<b>174410</b>	<b>SNCL-125</b>	



1) Clase de resistencia a la corrosión CRC 1 según norma de Festo FN 940070

Componentes con poco riesgo de corrosión. Aplicación en interiores secos, como la protección para el almacenamiento o el transporte. Relativo también a piezas cubiertas con una tapa en zonas interiores que no son visibles u otras piezas aisladas en la aplicación (p. ej., ejes de accionamiento).

# Cilindros tándem DNCT con distribución normalizada de las conexiones

FESTO

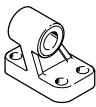
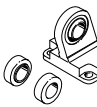
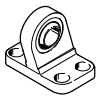

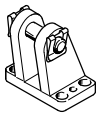
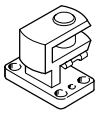



Accesorios



Referencias: elementos de fijación				Hojas de datos → Internet: elementos de fijación			
Denominación	Para diámetro	Nº de artículo	Tipo	Denominación	Para diámetro	Nº de artículo	Tipo
<b>Caballote LNG</b>				<b>Caballote LSN</b>			
	32	33890	LNG-32		32	5561	LSN-32
	40	33891	LNG-40		40	5562	LSN-40
	50	33892	LNG-50		50	5563	LSN-50
	63	33893	LNG-63		63	5564	LSN-63
	80	33894	LNG-80		80	5565	LSN-80
	100	33895	LNG-100		100	5566	LSN-100
	125	33896	LNG-125		125	6987	LSN-125
<b>Caballote LSNG</b>				<b>Caballote LSNSG</b>			
	32	31740	LSNG-32		32	31747	LSNSG-32
	40	31741	LSNG-40		40	31748	LSNSG-40
	50	31742	LSNG-50		50	31749	LSNSG-50
	63	31743	LSNG-63		63	31750	LSNSG-63
	80	31744	LSNG-80		80	31751	LSNSG-80
	100	31745	LSNG-100		100	31752	LSNSG-100
	125	31746	LSNG-125		125	31753	LSNSG-125
<b>Caballote LBG</b>				<b>Caballote en escuadra LQG</b>			
	32	31761	LBG-32		32	31768	LQG-32
	40	31762	LBG-40		40	31769	LQG-40
	50	31763	LBG-50		50	31770	LQG-50
	63	31764	LBG-63		63	31771	LQG-63
	80	31765	LBG-80		80	31772	LQG-80
	100	31766	LBG-100		100	31773	LQG-100
	125	31767	LBG-125		125	31774	LQG-125

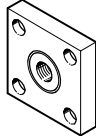

# Cilindros tándem DNCT con distribución normalizada de las conexiones

Accesorios

Referencias: cabezales para vástagos				Hojas de datos → Internet: cabezales para vástagos			
Denominación	Para diámetro	Nº de artículo	Tipo	Denominación	Para diámetro	Nº de artículo	Tipo
<b>Cabeza de rótula SGS</b>				<b>Horquilla SGA</b>			
	32	9261	SGS-M10x1,25		32	32954	SGA-M10x1,25
	40	9262	SGS-M12x1,25		40	10767	SGA-M12x1,25
	50	9263	SGS-M16x1,5		50	10768	SGA-M16x1,5
	63						
	80	9264	SGS-M20x1,5		80	10769	SGA-M20x1,5
	100	10774	SGS-M27x2		100	10770	SGA-M27x2
	125						
<b>Horquilla SG</b>				<b>Rótula FK</b>			
	32	6144	SG-M10x1,25		32	6140	FK-M10x1,25
	40	6145	SG-M12x1,25		40	6141	FK-M12x1,25
	50	6146	SG-M16x1,5		50	6142	FK-M16x1,5
	63						
	80	6147	SG-M20x1,5	80	6143	FK-M20x1,5 <sup>1)</sup>	
	100	14987	SG-M27x2-B	100	10485	FK-M27x2	
	125						
<b>Placa de acoplamiento KSG</b>				<p> Importante</p> <p><sup>1)</sup> Al utilizar estos cabezales para vástagos, no deberá superarse la fuerza máxima de 10000 N.</p>			
	32	32963	KSG-M10x1,25				
	40	32964	KSG-M12x1,25				
	50	32965	KSG-M16x1,5				
	63						
	80	32966	KSG-M20x1,5				
	100	32967	KSG-M27x2				
	125						

Referencias: válvulas reguladoras de caudal			Hojas de datos → Internet: grla		
	Conexión	Para tubo de diámetro exterior	Material	Nº de artículo	Tipo
	Rosca				
	G1/8	3	Ejecución en metal	193142	GRLA-1/8-QS-3-D
		4		193143	GRLA-1/8-QS-4-D
		6		193144	GRLA-1/8-QS-6-D
		8		193145	GRLA-1/8-QS-8-D
	G1/4	6		193146	GRLA-1/4-QS-6-D
		8		193147	GRLA-1/4-QS-8-D
		10		193148	GRLA-1/4-QS-10-D
	G3/8	6		193149	GRLA-3/8-QS-6-D
		8		193150	GRLA-3/8-QS-8-D
		10		193151	GRLA-3/8-QS-10-D
	G1/2	12		193152	GRLA-1/2-QS-12-D

# Cilindros tándem DNCT con distribución normalizada de las conexiones

FESTO

Accesorios

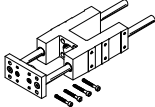
Referencias: unidades de guía para carreras fijas (sólo guía de rodamiento de bolas)				Hojas de datos → Internet: feng		
	Carrera [mm]	Nº de artículo	Tipo	Carrera [mm]	Nº de artículo	Tipo
	Para diámetro de 32 mm			Para diámetro de 40 mm		
	10 ... 50	34493	FENG-32-50-KF	10 ... 50	34499	FENG-40-50-KF
	10 ... 100	34494	FENG-32-100-KF	10 ... 100	34500	FENG-40-100-KF
	10 ... 160	34495	FENG-32-160-KF	10 ... 160	34501	FENG-40-160-KF
	10 ... 200	34496	FENG-32-200-KF	10 ... 200	34502	FENG-40-200-KF
	10 ... 250	150289	FENG-32-250-KF	10 ... 250	34503	FENG-40-250-KF
	10 ... 320	34497	FENG-32-320-KF	10 ... 320	34504	FENG-40-320-KF
	10 ... 400	150290	FENG-32-400-KF	10 ... 400	150291	FENG-40-400-KF
	10 ... 500	34498	FENG-32-500-KF	10 ... 500	34505	FENG-40-500-KF
	Para diámetro de 50 mm			Para diámetro de 63 mm		
	10 ... 50	34506	FENG-50-50-KF	10 ... 50	34513	FENG-63-50-KF
	10 ... 100	34507	FENG-50-100-KF	10 ... 100	34514	FENG-63-100-KF
	10 ... 160	34508	FENG-50-160-KF	10 ... 160	34515	FENG-63-160-KF
	10 ... 200	34509	FENG-50-200-KF	10 ... 200	34516	FENG-63-200-KF
	10 ... 250	34510	FENG-50-250-KF	10 ... 250	34517	FENG-63-250-KF
	10 ... 320	34511	FENG-50-320-KF	10 ... 320	34518	FENG-63-320-KF
	10 ... 400	150292	FENG-50-400-KF	10 ... 400	34519	FENG-63-400-KF
	10 ... 500	34512	FENG-50-500-KF	10 ... 500	34520	FENG-63-500-KF
	Para diámetro de 80 mm			Para diámetro de 100 mm		
	10 ... 50	34521	FENG-80-50-KF	10 ... 50	34529	FENG-100-50-KF
	10 ... 100	34522	FENG-80-100-KF	10 ... 100	34530	FENG-100-100-KF
	10 ... 160	34523	FENG-80-160-KF	10 ... 160	34531	FENG-100-160-KF
	10 ... 200	34524	FENG-80-200-KF	10 ... 200	34532	FENG-100-200-KF
	10 ... 250	34525	FENG-80-250-KF	10 ... 250	34533	FENG-100-250-KF
	10 ... 320	34526	FENG-80-320-KF	10 ... 320	34534	FENG-100-320-KF
	10 ... 400	34527	FENG-80-400-KF	10 ... 400	34535	FENG-100-400-KF
	10 ... 500	34528	FENG-80-500-KF	10 ... 500	34536	FENG-100-500-KF

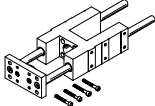
Referencias: unidades de guía para carreras variables				Hojas de datos → Internet: feng		
	Para diámetro [mm]	Carrera [mm]	Con guía de rodamiento de bolas Nº de artículo    Tipo	Con guía de deslizamiento Nº de artículo    Tipo		
	32	10 ... 500	34487    FENG-32-...-KF	34481	FENG-32-...-GF	
	40	10 ... 500	34488    FENG-40-...-KF	34482	FENG-40-...-GF	
	50	10 ... 500	34489    FENG-50-...-KF	34483	FENG-50-...-GF	
	63	10 ... 500	34490    FENG-63-...-KF	34484	FENG-63-...-GF	
	80	10 ... 500	34491    FENG-80-...-KF	34485	FENG-80-...-GF	
	100	10 ... 500	34492    FENG-100-...-KF	34486	FENG-100-...-GF	

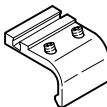

Referencias: elementos de fijación para detectores de posición SME/SMT-8			Hojas de datos → Internet: smb	
	Para diámetro [mm]	Nº de artículo	Tipo	
	32	175705	SMB-8-FENG-32/40	
	40			
	50	175706	SMB-8-FENG-50/63	
	63			
	80	175707	SMB-8-FENG-80/100	
100				

# Cilindros tándem DNCT con distribución normalizada de las conexiones

FESTO

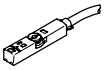
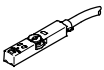
Accesorios

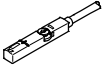
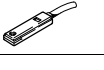
Referencias: detectores de posición para ranura en T, magnetorresistivos						Hojas de datos → Internet: smt
	Tipo de fijación	Salida digital	Conexión eléctrica	Longitud del cable [m]	Nº art.	Tipo
<b>Contacto normalmente abierto</b>						
	Montaje en la ranura desde la parte superior, a ras con el perfil del cilindro, corto	PNP	Cable, trifilar	2,5	574335	SMT-8M-A-PS-24V-E-2,5-OE
			Conector M8x1, 3 contactos	0,3	574334	SMT-8M-A-PS-24V-E-0,3-M8D
			Conector M12x1, 3 contactos	0,3	574337	SMT-8M-A-PS-24V-E-0,3-M12
		NPN	Cable, trifilar	2,5	574338	SMT-8M-A-NS-24V-E-2,5-OE
Conector M8x1, 3 contactos	0,3		574339	SMT-8M-A-NS-24V-E-0,3-M8D		
<b>Contacto normalmente cerrado</b>						
	Montaje en la ranura desde la parte superior, a ras con el perfil del cilindro, corto	PNP	Cable, trifilar	7,5	574340	SMT-8M-A-PO-24V-E-7,5-OE

Referencias: detectores de posición para ranura en T, Reed magnéticos						Hojas de datos → Internet: sme
	Tipo de fijación	Salida digital	Conexión eléctrica	Longitud del cable [m]	Nº art.	Tipo
<b>Contacto normalmente abierto</b>						
	Montaje en la ranura desde la parte superior, a ras con el perfil del cilindro	Con contacto	Cable, trifilar	2,5	543862	SME-8M-DS-24V-K-2,5-OE
			Cable, bifilar	5,0	543863	SME-8M-DS-24V-K-5,0-OE
			Cable, trifilar	2,5	543872	SME-8M-ZS-24V-K-2,5-OE
			Conector M8x1, 3 contactos	0,3	543861	SME-8M-DS-24V-K-0,3-M8D
	Introducción a lo largo de la ranura, a ras con el perfil del cilindro	Con contacto	Cable, trifilar	2,5	150855	SME-8-K-LED-24
			Conector M8x1, 3 contactos	0,3	150857	SME-8-S-LED-24
<b>Contacto normalmente cerrado</b>						
	Introducción a lo largo de la ranura, a ras con el perfil del cilindro	Con contacto	Cable, trifilar	7,5	160251	SME-8-O-K-LED-24

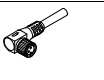
Referencias : cables					Hojas de datos → Internet: nebu
	Conexión eléctrica en el lado izquierdo	Conexión eléctrica en el lado derecho	Longitud del cable [m]	Nº art.	Tipo
	Conector recto tipo zócalo M8x1, 3 contactos	Cable de 3 hilos, extremo libre	2,5	541333	NEBU-M8G3-K-2.5-LE3
			5	541334	NEBU-M8G3-K-5-LE3
	Conector recto tipo zócalo M12x1, 5 contactos	Cable de 3 hilos, extremo libre	2,5	541363	NEBU-M12G5-K-2.5-LE3
			5	541364	NEBU-M12G5-K-5-LE3
	Conector acodado tipo zócalo M8x1, 3 contactos	Cable de 3 hilos, extremo libre	2,5	541338	NEBU-M8W3-K-2.5-LE3
			5	541341	NEBU-M8W3-K-5-LE3
	Conector acodado tipo zócalo M12x1, 5 contactos	Cable de 3 hilos, extremo libre	2,5	541367	NEBU-M12W5-K-2.5-LE3
			5	541370	NEBU-M12W5-K-5-LE3

Referencias: tapa de ranura en T				
	Montaje	Longitud [m]	Nº de artículo	Tipo
	Enchufable	2x 0,5	151680	ABP-5-S

# Cilindros de gran fuerza ADNH, patrón de taladros normalizado

Cuadro general de periféricos

FESTO

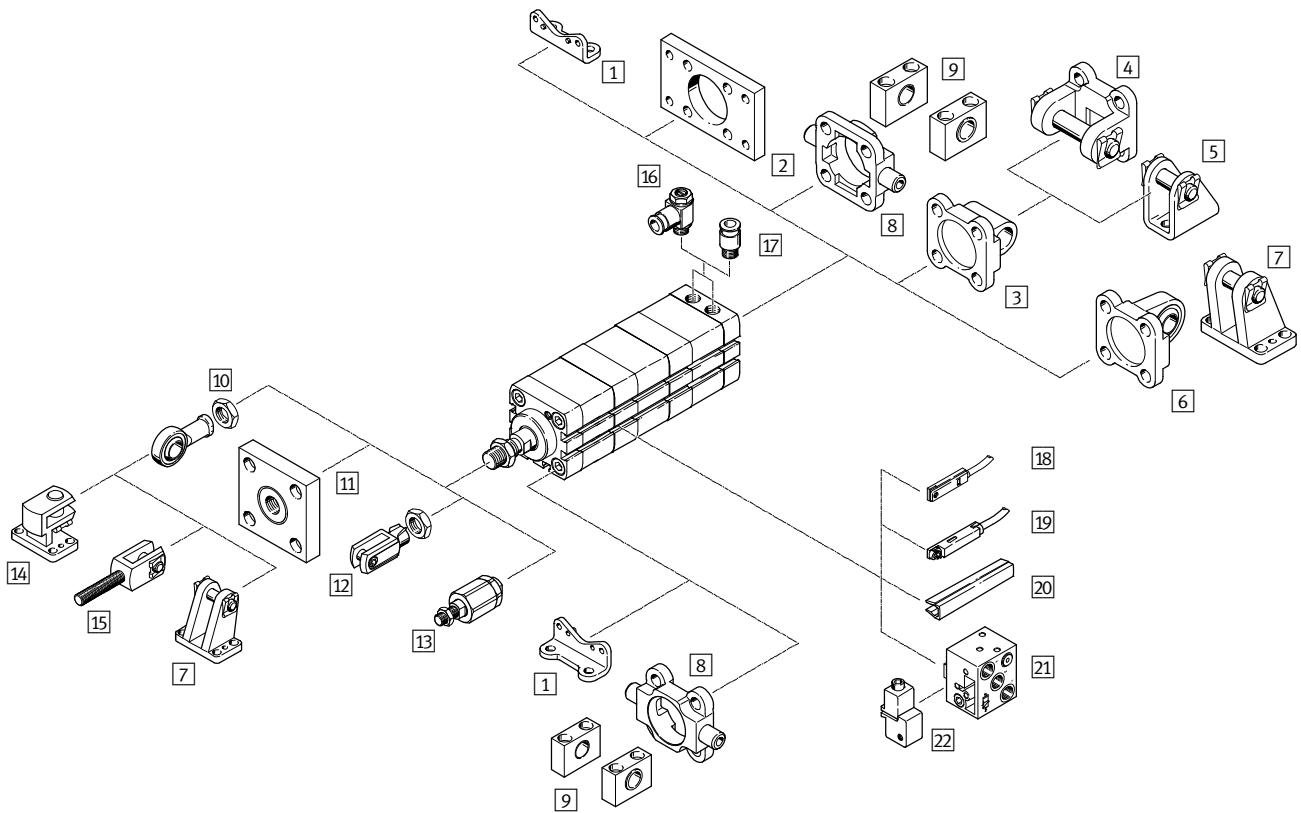

# Cilindros de gran fuerza ADNH, patrón de taladros normalizado

Cuadro general de periféricos

Elementos de fijación y accesorios				
	Descripción	Ø 25	Ø 40, 63, 100	→ Página/Internet
1	Pies de fijación HNA/HNA-...-R3	■	■	30
2	Fijación por brida FNC	■	■	31
3	Brida basculante SNCL/SNCL-...-R3	■	■	32
4	Brida basculante SNCB/SNCB-...-R3	-	■	35
5	Caballote LBN/CRLBN	■	-	34
6	Brida basculante SNCS/CRSNCS/SNCS-...-R3	-	■	32
7	Caballote LBG	-	■	37
8	Brida basculante con pivotes ZNCf/CRZNG	-	■	36
9	Caballote LNZG	-	■	36
10	Cabeza de rótula SGS/CRSGS	■	■	37
11	Placa de acoplamiento KSG	■	■	37
12	Horquilla SG/CRSG	■	■	37
13	Rótula FK/CRFK	■	■	37
14	Caballote transversal LQG	-	■	37
15	Horquilla SGA	-	■	37
16	Válvula reguladora de caudal GRLA	■	■	37
17	Racor rápido roscado QS	■	■	qs
18	Detectores de posición SME/SMT-8	■	■	38
19	Detectores de posición SME/SMT-8F	■	■	38
20	Tapa para ranuras ABP-5-S	■	■	39
21	Detectores de posición SMPO-8E	■	■	39
22	Piezas de fijación SMB-8E	■	■	39

# Cilindros de gran fuerza ADNH, patrón de taladros normalizado

Código del producto

ADNH - 40 - 80 - A - P - A - 2N - K2

Tipo	
Doble efecto	
ADNH	Cilindro de gran fuerza
Diámetro del émbolo [mm]	
Carrera [mm]	
Rosca del vástago	
A	Rosca exterior
I	Rosca interior
Amortiguación	
P	Anillos y discos elásticos en ambos lados
Detección de posiciones	
A	Para detectores de posición
Cantidad de cilindros	
2N	2 cilindros para duplicar la fuerza
3N	3 cilindros para triplicar la fuerza
4N	4 cilindros para cuadruplicar la fuerza
Variante	
K2	Vástago prolongado con rosca exterior
K5	Vástago con rosca especial
K8	Prolongación del vástago
S6	Juntas termorresistentes hasta máx 120 °C
TL	Placa identificadora imperdible

# Cilindros de gran fuerza ADNH, patrón de taladros normalizado

FESTO

Hoja de datos

Función

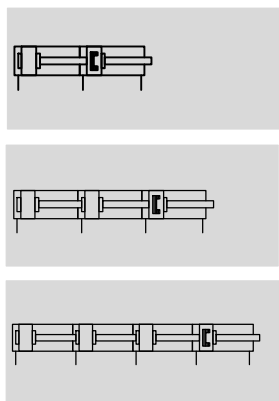

Variantes

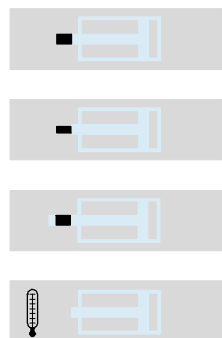



K2

K5

K8

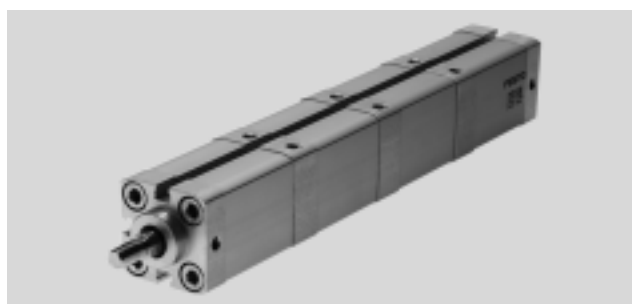
S6



-  - Diámetro  
25 ... 100 mm
-  - Carrera  
1 ... 150 mm

Datos técnicos generales				
Diámetro de émbolo	25	40	63	100
Conexión neumática	M5	M5	G1/8	G1/8
Rosca del vástago	interior	M6	M10	M12
	exterior	M8	M12x1,25	M16x1,5
Construcción	Émbolo			
	Vástago			
	Camisa del cilindro			
Amortiguación	Anillos y discos elásticos en ambos lados			
Detección de posiciones	Para detectores de posición			
Tipo de fijación	Con rosca interior			
	Con accesorios			
Posición de montaje	Indistinta			

Condiciones de funcionamiento y del entorno				
Diámetro del émbolo	25	40	63	100
Fluido de trabajo	Aire comprimido según ISO 8573-1:2010 [7:4:4]			
Nota sobre el fluido de trabajo/mando	Es posible el funcionamiento con aire comprimido lubricado (lo cual requiere seguir utilizando aire lubricado)			
Presión de funcionamiento [bar]	2 cilindros	0,8 ... 10		0,6 ... 10
	3 cilindros	1,1 ... 10		0,9 ... 10
	4 cilindros	1,4 ... 10		1,2 ... 10
Temperatura ambiente <sup>1)</sup> [°C]	-20 ... +80			
	S6	0 ... +120		
Clase de resistencia a la corrosión <sup>2)</sup>	2			

1) Tener en cuenta las condiciones de funcionamiento de los detectores

2) Clase de resistencia a la corrosión CRC 2 según norma de Festo FN 940070

Componentes con moderado riesgo de corrosión. Aplicación en interiores en caso de condensación. Piezas exteriores visibles con características esencialmente decorativas en la superficie que están en contacto directo con atmósferas habituales en entornos industriales.

# Cilindros de gran fuerza ADN, patrón de taladros normalizado

Hoja de datos

Fuerzas [N] y energía de impacto [J]					
Diámetro de émbolo		25	40	63	100
Fuerza teórica con 6 bar en avance	2 cilindros	542	1440	3619	9235
	3 cilindros	789	2126	5369	13758
	4 cilindros	1036	2812	7120	18281
Fuerza teórica con 6 bar en retroceso <sup>1)</sup>		247	633	1681	4417
Margen de fuerza		≥ 5 mm antes del final de carrera			
Energía máx. de impacto en las posiciones finales		0,3	0,7	1,3	2,5
S6		0,15	0,35	0,65	1,25

1) Al retroceder, sólo se dispone de la fuerza normal

## Fuerza transversal máxima admisible $F_q$ en función del voladizo $x$

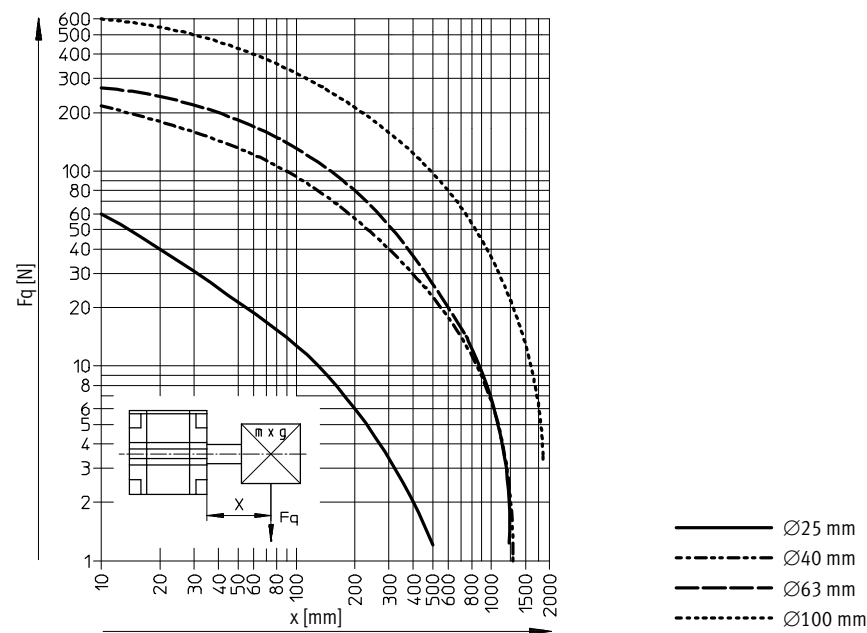



# Cilindros de gran fuerza ADN, patrón de taladros normalizado

Hoja de datos

## Materiales

Vista en sección

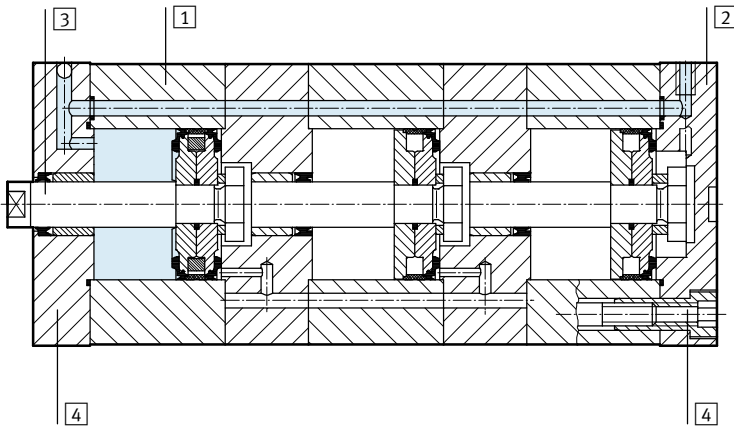

Cilindro de gran fuerza	Tipo básico	S6
1 Camisa del cilindro	Aluminio anodizado	Aluminio anodizado
2 Culata	Aluminio anodizado	Aluminio anodizado
3 Vástago	Acero de aleación fina	Acero de aleación fina
4 Tornillos con hexágono y rosca interior	Acero cincado	Acero cincado
- Juntas	Poliuretano, caucho nitrílico	Caucho fluorado
Calidad del material	Conformidad con RoHS	

# Cilindros de gran fuerza ADNH, patrón de taladros normalizado

Hoja de datos

## Dimensiones: Tipo básico

Datos CAD disponibles en → [www.festo.com](http://www.festo.com)

∅ 25/2N: 2 cilindros

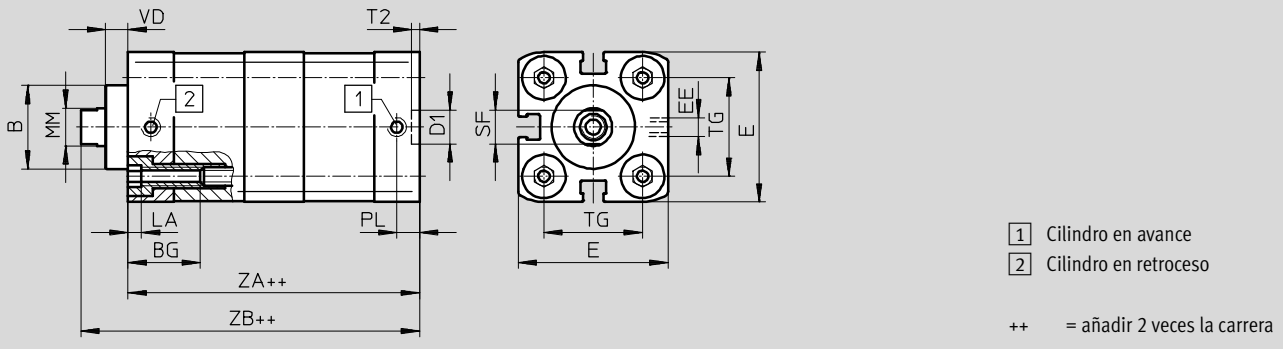

∅ 40 ... 100/2N: 2 cilindros

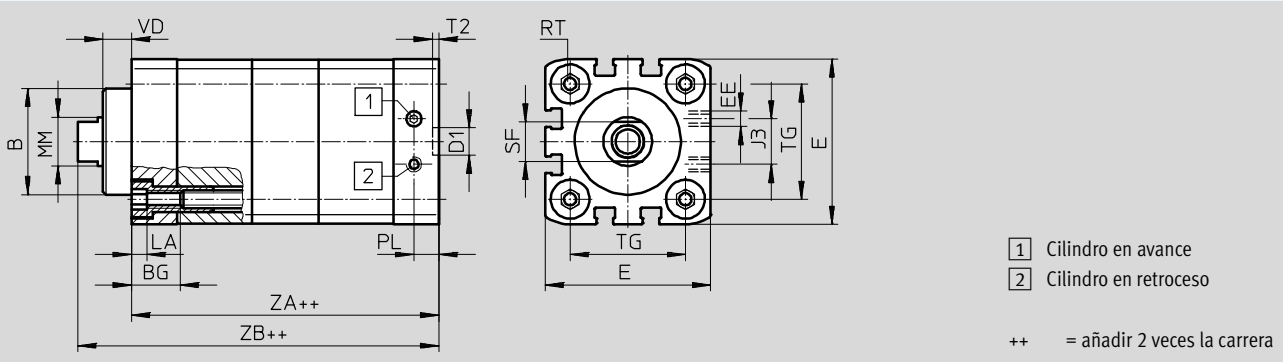

3N: 3 cilindros

4N: 4 cilindros

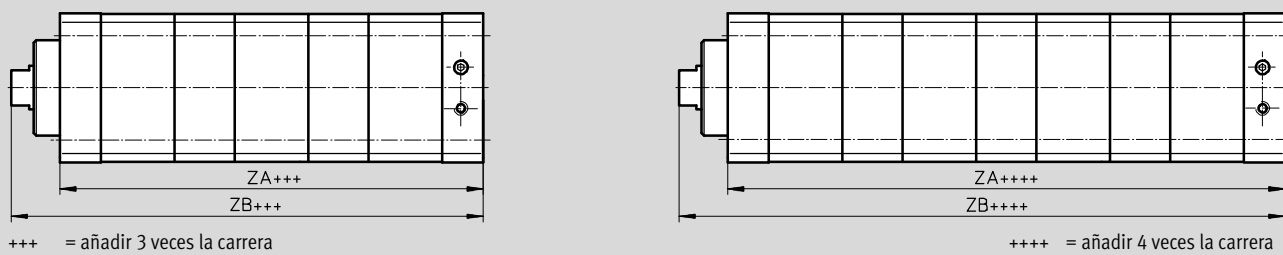

∅	B	BG	D1	E	EE	J3	LA	MM	PL	RT
[mm]	∅ f8	mín.	∅ H9	+0,3			+0,2	∅ h9	+0,2	
25	22	15	9	39,5	M5	-	5	10	6	M5
40	35	16		54,5		15		16	8,2	M6
63	42		12	75,5	23	20		M8		
100	55	17		113,5	G1/8	40	25	10,5	M10	

∅	SF	T2	TG	VD	ZA			ZB		
					Cantidad de cilindros			Cantidad de cilindros		
					2	3	4	2	3	4
[mm]		+0,1	±0,2							
25	9	2,1	26	6	76,3 <sup>+1,2</sup>	110,5 <sup>+1,8</sup>	144,7 <sup>+2,4</sup>	88,5 <sup>+1,6</sup>	122,7 <sup>+2,2</sup>	156,9 <sup>+2,8</sup>
40	13		38	9,5	86,2 <sup>+1,2</sup>	125,5 <sup>+1,8</sup>	164,8 <sup>+2,4</sup>	104,6 <sup>+1,6</sup>	143,9 <sup>+2,2</sup>	183,2 <sup>+2,8</sup>
63	17	2,6	56,5	12	93,3 <sup>+1,2</sup>	135,7 <sup>+1,8</sup>	178,1 <sup>+2,4</sup>	114,6 <sup>+1,6</sup>	157 <sup>+2,2</sup>	199,4 <sup>+2,8</sup>
100	21		89	15,5	120,9 <sup>+1,2</sup>	172,8 <sup>+1,8</sup>	224,7 <sup>+2,4</sup>	147,9 <sup>+1,6</sup>	199,8 <sup>+2,2</sup>	251,7 <sup>+2,8</sup>

# Cilindros de gran fuerza ADN, patrón de taladros normalizado

Hoja de datos

## Dimensiones: Variantes

Datos CAD disponibles en [www.festo.com](http://www.festo.com)

### Tipo básico

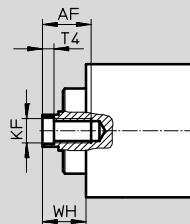
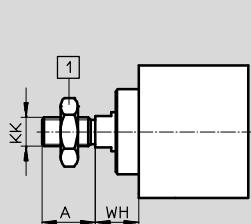

1 Tuerca hexagonal DIN 439-B sólo con  $\varnothing$  40 ... 100

### K2: Prolongación de la rosca exterior del vástago

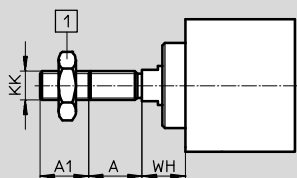

1 Tuerca hexagonal DIN 439-B sólo con  $\varnothing$  40 ... 100

### K5: Vástago con rosca especial

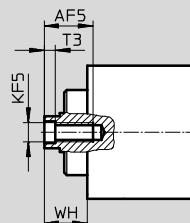
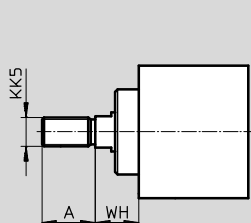

### K8: Prolongación del vástago

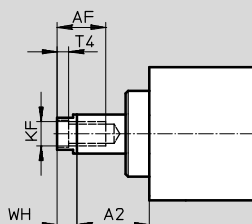
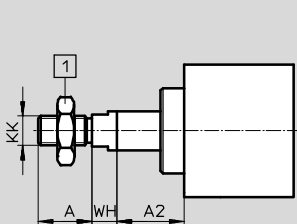

1 Tuerca hexagonal DIN 439-B sólo con  $\varnothing$  40 ... 100

$\varnothing$	A	A1	A2	AF	AF5	KF	KF5	KK	KK5	T3	T4	WH
[mm]	-0,5			mín.	mín.							+1,3
25	16	1 ... 20	1 ... 150	14	12	M6	M5	M8	M10x1,25 M10	2	2,6	11,8
40	22			20	16	M10	M8	M12x1,25	M10x1,25 M12	3,3	4,7	18
63	28			20	20	M12	M10	M16x1,5	M12x1,25 M16	4,7	6,1	21
100	40	1 ... 30		25	-	M16	-	M20x1,5	M16x1,5 M20	-	7	26,5

# Cilindros de gran fuerza ADNH, patrón de taladros normalizado



Referencias: producto modular

**M** Indicaciones mínimas →

Nº de artículo	Función	Tamaño	Carrera	Tipo de rosca	Amortiguación	Detección de posiciones	Cantidad de cilindros
539691	ADNH	25	1 ... 150	A	P	A	2N
539692		40		I			3N
539693		63		4N			
539694		100					
<b>Ejemplo de pedido</b>							
<b>539694</b>	<b>ADNH</b>	<b>- 100</b>	<b>- 120</b>	<b>- A</b>	<b>- P</b>	<b>- A</b>	<b>- 4N</b>

**Tablas para realizar los pedidos**

Tamaño	25	40	63	100	Condiciones	Código	Entrada código
<b>M</b> Nº de artículo	<b>539691</b>	<b>539692</b>	<b>539693</b>	<b>539694</b>			
Función	Cilindro tándem compacto, según ISO 21287					<b>ADNH</b>	ADNH
Tamaño [mm]	25	40	63	100		-...	
Carrera [mm]	1 ... 150					-...	
Tipo de rosca	Rosca exterior					<b>-A</b>	
	Rosca interior					<b>-I</b>	
Amortiguación	Anillos y discos elásticos en ambos lados					<b>-P</b>	-P
Detección de posiciones	Para detectores de posición					<b>-A</b>	-A
Cantidad de cilindros	2 cilindros para duplicar la fuerza					<b>-2N</b>	- ...N
	3 cilindros para triplicar la fuerza					<b>-3N</b>	
	4 cilindros para cuadruplicar la fuerza					<b>-4N</b>	

Continúa: código de pedido

# Cilindros de gran fuerza ADN, patrón de taladros normalizado

Referencias: producto modular

→ 0 Opcional				
Rosca exterior prolongada	Especial	Prolongación del vástago	Termorresistente	Placa imperdible, identificadora de tipo
...K2	"..."K5	...K8	S6	TL
- 25K2	- "M16x1,5"K5	-	- S6	-

Tablas para realizar los pedidos							
Tamaño	25	40	63	100	Condiciones	Código	Entrada código
0 Rosca exterior prolongada [mm]	Vástago prolongado con rosca exterior					-...K2	
Vástago con rosca especial	M10x1,25	M10x1,25	M12x1,25	M16x1,5	1	-"..."K5	
	M10	M12	M16	M20			
Prolongación del vástago [mm]	M5	M8	M10	-	2		
	Prolongación del vástago				3	-...K8	
Termorresistente	Juntas termorresistentes hasta máx. 120 °C					-S6	
Placa imperdible, identificadora de tipo	Placa de tipo grabada con láser					-TL	

- 1 K5 Sólo con rosca de vástago A (vástago con rosca exterior)
- 2 K5 Sólo con rosca de vástago I (vástago con rosca interior)

- 3 K8 La carrera y la prolongación de vástago juntas no deben superar la carrera máxima admisible.

Continúa: código de pedido

-  -  -  -  -

# Cilindros de gran fuerza ADN, patrón de taladros normalizado



Accesorios

## Pies de fijación HNA

Material:

HNA: Acero cincado

HNA-...-R3: Acero con capa protectora

No contiene cobre ni PTFE

Conformidad con RoHS

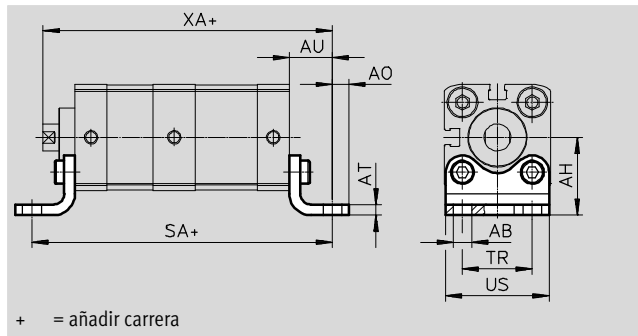

+ = añadir carrera

### Dimensiones y referencias

Para diámetro [mm]	AB Ø H14	AH	AO	AT	AU	SA <sup>1)</sup>			
						2	3	4	5
25	7	29	6,3	4	16	108,3	142,5	176,7	210,9
40	10	38	9		18	122,2	161,5	202,9	245,9
63		50	8	5	21	135,6	177,7	222,2	268,3
100	14,5	74	12,5	6	27	174,9	226,8	281	336,8

Para diámetro [mm]	TR	US -0,5	XA <sup>1)</sup>			
			2	3	4	5
25	26	38,5	104,5	138,7	172,9	207,1
40	36	54	122,6	161,9	20,2	246,2
63	50	75	135,6	178,0	222,4	268,5
100	75	110	174,9	226,8	280,9	336,7

Para diámetro [mm]	Tipo básico				R3 – Alto nivel de protección contra la corrosión			
	CRC <sup>2)</sup>	Peso [g]	Nº art.	Tipo	CRC <sup>2)</sup>	Peso [g]	Nº art.	Tipo
25	1	90	537240	HNA-25	3	90	537255	HNA-25-R3
40	1	157	537242	HNA-40	3	157	537257	HNA-40-R3
63	1	328	537244	HNA-63	3	328	537259	HNA-63-R3
100	1	814	537250	HNA-100	3	814	537261	HNA-100-R3

1) Cantidad de carreras

2 = 2x Carrera

3 = 3x Carrera

4 = 4x Carrera

5 = 5x Carrera

2) Clase de resistencia a la corrosión CRC 1 según norma de Festo FN 940070

Componentes con poco riesgo de corrosión. Aplicación en interiores secos, como la protección para el almacenamiento o el transporte. Relativo también a piezas cubiertas con una tapa en zonas interiores que no son visibles u otras piezas aisladas en la aplicación (p. ej., ejes de accionamiento).

Clase de resistencia a la corrosión CRC 3 según norma de Festo FN 940070

Alto riesgo de corrosión. Exposición a la intemperie bajo condiciones corrosivas moderadas. Piezas exteriores visibles en contacto directo con atmósferas habituales en entornos industriales y con características principalmente funcionales en la superficie.

# Cilindros de gran fuerza ADNH, patrón de taladros normalizado

Accesorios

## Brida de fijación FNC

Material:  
Acero cincado  
No contiene cobre ni PTFE  
Conformidad con RoHS

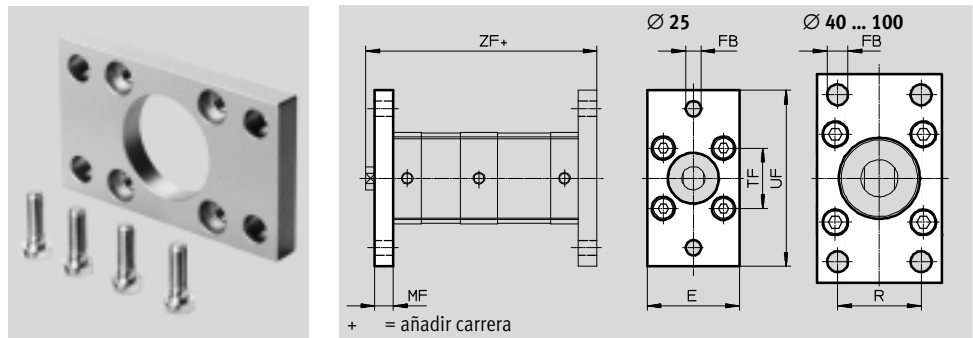

Dimensiones y referencias						
Para diámetro [mm]	E	FB Ø	MF	R	TF	UF ±1
25	40	6,6	8	-	60	76
40	54	9	10	36	72	90
63	75		12	50	100	120
100	110	14	16	75	150	175

Para diámetro [mm]	ZF <sup>1)</sup>				CRC <sup>2)</sup>	Peso [g]	Nº art.	Tipo
	2	3	4	5				
25	96,5	130,7	164,9	199,1	1	165	<b>537248</b>	<b>FNC-25</b>
40	114,6	153,9	195,2	238,2	1	291	<b>174377</b>	<b>FNC-40</b>
63	126,6	169,0	213,4	259,5	1	679	<b>174379</b>	<b>FNC-63</b>
100	163,9	215,8	269,9	325,7	1	2041	<b>174381</b>	<b>FNC-100</b>

- 1) Cantidad de carreras  
 2 = 2x Carrera  
 3 = 3x Carrera  
 4 = 4x Carrera  
 5 = 5x Carrera
- 2) Clase de resistencia a la corrosión CRC 1 según norma de Festo FN 940070  
 Componentes con poco riesgo de corrosión. Aplicación en interiores secos, como la protección para el almacenamiento o el transporte. Relativo también a piezas cubiertas con una tapa en zonas interiores que no son visibles u otras piezas aisladas en la aplicación (p. ej., ejes de accionamiento).

**Importante**

Para efectuar el montaje de los cilindros con diámetro de 100 mm se necesitan tornillos más largos.  
 Ø 100: M10x25

# Cilindros de gran fuerza ADNH, patrón de taladros normalizado

FESTO

Accesorios

## Brida basculante SNCL/SNCL...-R3

Material:

SNCL 25: Fundición inyectada de aluminio

SNCL 40 ... 63: Fundición inyectada de aluminio

SNCL...-R3: Aluminio de fundición inyectada con recubrimiento protector

No contiene cobre ni PTFE

Conformidad con RoHS

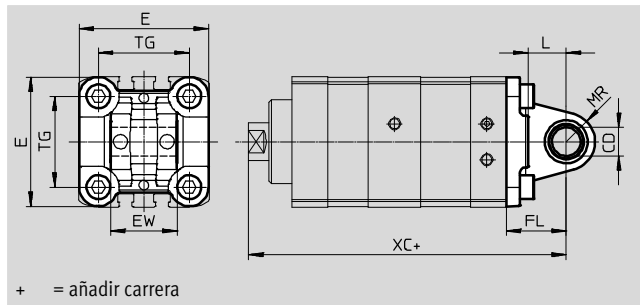

Dimensiones y referencias											
Para diámetro [mm]	CD ∅ H9	E	EW	FL ±0,2	L	MR	TG	XC <sup>1)</sup>			
								2	3	4	5
25	8	38,5 <sub>-0,6</sub>	16 h12	20	14	8	26	108,5	142,7	176,9	211,1
40	12	54 <sub>-0,5</sub>	28 -0,2/-0,6	25	16	12	38,5	129,6	168,9	210,2	253,2
63	16	75 <sub>-0,6</sub>	40 -0,2/-0,6	32	21	16	56,5	146,6	189,0	231,4	279,5
100	20	110 +0,3/-0,8	60 -0,2/-0,6	41	27	20	89	188,9	240,8	294,9	350,7

Para diámetro [mm]	Tipo básico				R3 – Alto nivel de protección contra la corrosión			
	CRC <sup>2)</sup>	Peso [g]	Nº art.	Tipo	CRC <sup>2)</sup>	Peso [g]	Nº art.	Tipo
25	2	41	537793	SNCL-25	3	41	537797	SNCL-25-R3
40	1	95	174405	SNCL-40	–	–	–	–
63	1	225	174407	SNCL-63	–	–	–	–
100	1	606	174409	SNCL-100	–	–	–	–

1) Cantidad de carreras

- 2 = 2x Carrera
- 3 = 3x Carrera
- 4 = 4x Carrera
- 5 = 5x Carrera

2) Clase de resistencia a la corrosión CRC 1 según norma de Festo FN 940070

Componentes con poco riesgo de corrosión. Aplicación en interiores secos, como la protección para el almacenamiento o el transporte. Relativo también a piezas cubiertas con una tapa en zonas interiores que no son visibles u otras piezas aisladas en la aplicación (p. ej., ejes de accionamiento).

Clase de resistencia a la corrosión CRC 2 según norma de Festo FN 940070

Componentes con moderado riesgo de corrosión. Aplicación en interiores en caso de condensación. Piezas exteriores visibles con características esencialmente decorativas en la superficie que están en contacto directo con atmósferas habituales en entornos industriales.

Clase de resistencia a la corrosión CRC 3 según norma de Festo FN 940070

Alto riesgo de corrosión. Exposición a la intemperie bajo condiciones corrosivas moderadas. Piezas exteriores visibles en contacto directo con atmósferas habituales en entornos industriales y con características principalmente funcionales en la superficie.



# Cilindros de gran fuerza ADNH, patrón de taladros normalizado

Accesorios

## Brida basculante SNCS/CRSNCS/SNCS-...-R3

Material:

SNCS 40: Fundición inyectada de aluminio

SNCS 63 ... 100: Aleación de forja de aluminio

CRSNCS 40 ... 63: Fundición de acero inoxidable

SNCS ... R3 100: Aleación de forja de aluminio con recubrimiento protector

Conformidad con RoHS

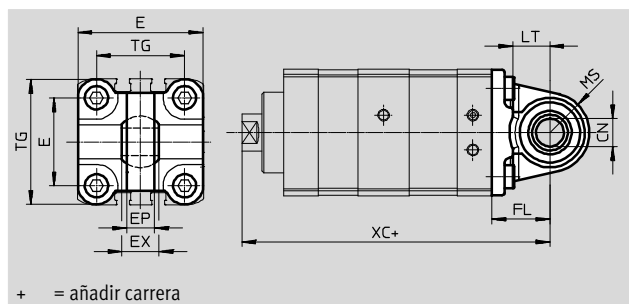
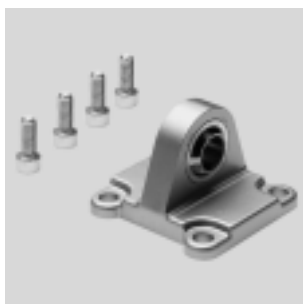

Dimensiones y referencias								
Para diámetro	CN		E		EP	EX	FL	LT
	ADNH-...	ADNH-...-R3	ADNH-...	ADNH-...-R3				
[mm]					±0,2		±0,2	
40	12 <sup>+0,015</sup>	12 <sup>+0,018/-0,04</sup>	54 <sub>-0,5</sub>	54 <sub>-0,5</sub>	12	16	25	16
63	16 <sup>+0,015</sup>	16 <sup>+0,018/-0,04</sup>	74,5 <sub>±0,5</sub>	75 <sub>-0,6</sub>	15	21	32	21
100	20 <sup>+0,018</sup>	20 <sup>+0,021/-0,04</sup>	109 <sup>+1/-0,7</sup>	109 <sup>+1/-0,7</sup>	18	25	41	27

Para diámetro	MS		TG	XC <sup>1)</sup>			
	ADNH-...	ADNH-...-R3		2	3	4	5
[mm]							
40	17 <sup>+0,5</sup>	17 <sup>+0,5</sup>	38	129,6	168,9	210,2	253,2
63	23 <sub>-0,5</sub>	22 <sup>+0,5</sup>	56,5	146,6	189,0	233,4	279,5
100	30 <sub>±0,5</sub>	30 <sub>±0,5</sub>	89	188,9	240,8	294,9	350,7

Para diámetro	Tipo básico				Alto nivel de protección contra la corrosión			
	CRC <sup>2)</sup>	Peso [g]	Nº art.	Tipo	CRC <sup>2)</sup>	Peso [g]	Nº art.	Tipo
40	1	122	<b>174398</b>	<b>SNCS-40</b>	4	239	<b>2895921</b>	<b>CRSNCS-40</b>
63	2	281	<b>174400</b>	<b>SNCS-63</b>	4	576	<b>2895923</b>	<b>CRSNCS-63</b>
100	2	683	<b>174402</b>	<b>SNCS-100</b>	3	684	<b>2895925</b>	<b>SNCS-100-R3</b>

1) Cantidad de carreras

- 2 = 2x Carrera
- 3 = 3x Carrera
- 4 = 4x Carrera
- 5 = 5x Carrera

2) Clase de resistencia a la corrosión CRC 1 según norma de Festo FN 940070

Componentes con poco riesgo de corrosión. Aplicación en interiores secos, como la protección para el almacenamiento o el transporte. Relativo también a piezas cubiertas con una tapa en zonas interiores que no son visibles u otras piezas aisladas en la aplicación (p. ej., ejes de accionamiento).

Clase de resistencia a la corrosión CRC 2 según norma de Festo FN 940070

Componentes con moderado riesgo de corrosión. Aplicación en interiores en caso de condensación. Piezas exteriores visibles con características esencialmente decorativas en la superficie que están en contacto directo con atmósferas habituales en entornos industriales.

Clase de resistencia a la corrosión CRC 3 según norma de Festo FN 940070

Alto riesgo de corrosión. Exposición a la intemperie bajo condiciones corrosivas moderadas. Piezas exteriores visibles en contacto directo con atmósferas habituales en entornos industriales y con características principalmente funcionales en la superficie.

Clase de resistencia a la corrosión CRC 4 según norma de Festo FN 940070

Riesgo de corrosión especialmente alto. Exposición a la intemperie en condiciones muy corrosivas. Piezas expuestas a sustancias agresivas, por ejemplo en la industria alimentaria o química. Estas aplicaciones deberán garantizarse en caso necesario mediante pruebas especiales (véase también FN 940082) utilizando los medios correspondientes.

# Cilindros de gran fuerza ADN, patrón de taladros normalizado

FESTO

Accesorios

## Caballote LBN

Material:

Acero cincado

No contiene cobre ni PTFE

Conformidad con RoHS

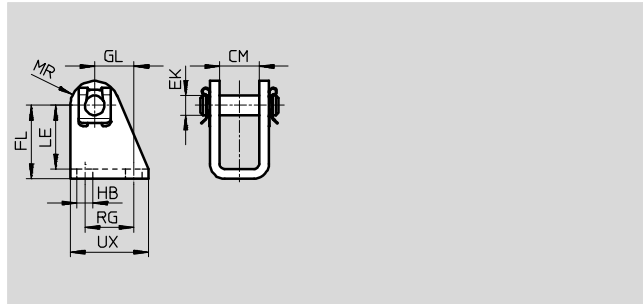

Dimensiones y referencias													
Para diámetro [mm]	CM	EK $\varnothing$	FL	GL	HB $\varnothing$	LE	MR	RG	UX	CRC <sup>1)</sup>	Peso [g]	Nº art.	Tipo
25	16,1	8	30 +0,4/-0,2	16	6,6	26	10	20	32	1	84	<b>6059</b>	<b>LBN-20/25</b>

1) Clase de resistencia a la corrosión CRC 1 según norma de Festo FN 940070

Componentes con poco riesgo de corrosión. Aplicación en interiores secos, como la protección para el almacenamiento o el transporte. Relativo también a piezas cubiertas con una tapa en zonas interiores que no son visibles u otras piezas aisladas en la aplicación (p. ej., ejes de accionamiento).

## Caballote CRLBN, acero inoxidable

Material:

Acero de aleación fina

No contiene cobre ni PTFE

Conformidad con RoHS

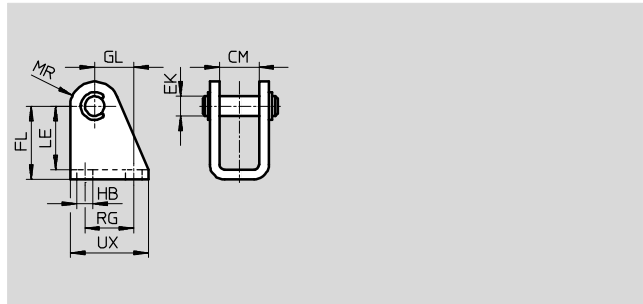

Dimensiones y referencias													
Para diámetro [mm]	CM	EK $\varnothing$	FL	GL	HB $\varnothing$	LE	MR	RG	UX	CRC <sup>1)</sup>	Peso [g]	Nº art.	Tipo
25	16,1	8	30 +0,4/-0,2	16	6,6	26	10	20	32	4	82	<b>161863</b>	<b>CRLBN-20/25</b>

1) Clase de resistencia a la corrosión CRC 4 según norma de Festo FN 940070

Riesgo de corrosión especialmente alto. Exposición a la intemperie en condiciones muy corrosivas. Piezas expuestas a sustancias agresivas, por ejemplo en la industria alimentaria o química. Estas aplicaciones deberán garantizarse en caso necesario mediante pruebas especiales (véase también FN 940082) utilizando los medios correspondientes.

# Cilindros de gran fuerza ADNH, patrón de taladros normalizado

Accesorios

## Brida basculante SNCB/SNCB-...-R3

Material:

SNCB: Fundición inyectada de aluminio

SNCB-...-R3: Aluminio de fundición inyectada con recubrimiento protector

No contiene cobre ni PTFE

Conformidad con RoHS

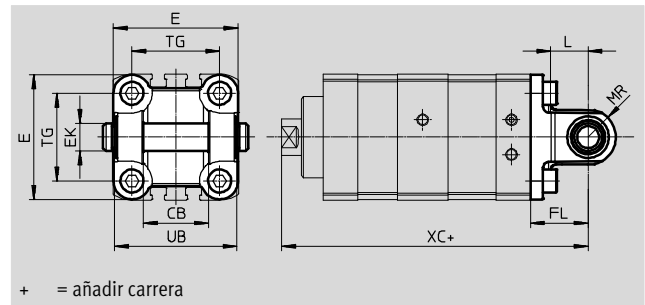

+ = añadir carrera

### Dimensiones y referencias

Para diámetro [mm]	CB	E	EK ∅ H9/e8	FL ±0,2	L	MR -0,5	TG	UB h14	XC <sup>1)</sup>			
									2	3	4	5
40	28	54	12	25	16	12	38	52	129,6	168,9	208,2	253,2
63	40	75	16	32	21	16	56,5	70	146,6	189,0	233,4	279,5
100	60	110	20	41	27	20	89	110	188,9	240,8	294,9	350,7

Para diámetro [mm]	Tipo básico				R3 – Alto nivel de protección contra la corrosión			
	CRC <sup>2)</sup>	Peso [g]	Nº art.	Tipo	CRC <sup>2)</sup>	Peso [g]	Nº art.	Tipo
40	1	155	174391	SNCB-40	3	151	176945	SNCB-40-R3
63	1	375	174393	SNCB-63	3	371	176947	SNCB-63-R3
100	1	1035	174395	SNCB-100	3	986	176949	SNCB-100-R3

1) Cantidad de carreras

- 2 = 2x Carrera
- 3 = 3x Carrera
- 4 = 4x Carrera
- 5 = 5x Carrera

2) Clase de resistencia a la corrosión CRC 1 según norma de Festo FN 940070

Componentes con poco riesgo de corrosión. Aplicación en interiores secos, como la protección para el almacenamiento o el transporte. Relativo también a piezas cubiertas con una tapa en zonas interiores que no son visibles u otras piezas aisladas en la aplicación (p. ej., ejes de accionamiento).

Clase de resistencia a la corrosión CRC 3 según norma de Festo FN 940070

Alto riesgo de corrosión. Exposición a la intemperie bajo condiciones corrosivas moderadas. Piezas exteriores visibles en contacto directo con atmósferas habituales en entornos industriales y con características principalmente funcionales en la superficie.

# Cilindros de gran fuerza ADNH, patrón de taladros normalizado



Accesorios

## Articulación ZNCF/CRZNG

Material:

ZNCF: Fundición de acero inoxidable

CRZNG: Acero inoxidable fundido,  
pulimentación electrolítica

No contiene cobre ni PTFE

Conformidad con RoHS

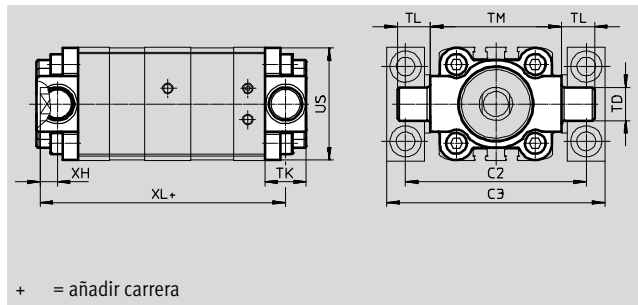

+ = añadir carrera

### Dimensiones y referencias

Para diámetro [mm]	C2	C3	TD ∅ e9	TK max.	TL h14	TM h14	US	XH	XL <sup>1)</sup>			
									2	3	4	5
40	87	105	16	20	16 h14	63	54	8,4±1	114,6	153,9	195,2	238,2
63	116	136	20	24	20 h14	90	75	9,3±1,2	126,6	169,0	213,4	259,5
100	164	189	25	38	24,5 +0,5/-0,7	132	110	8±1,2	166,9	218,8	272,9	328,7

Para diámetro [mm]	Tipo básico				Resistentes a la corrosión			
	CRC <sup>2)</sup>	Peso [g]	Nº art.	Tipo	CRC <sup>2)</sup>	Peso [g]	Nº art.	Tipo
40	2	285	<b>174412</b>	<b>ZNCF-40</b>	4	285	<b>161853</b>	<b>CRZNG-40</b>
63	2	687	<b>174414</b>	<b>ZNCF-63</b>	4	687	<b>161855</b>	<b>CRZNG-63</b>
100	2	2254	<b>174416</b>	<b>ZNCF-100</b>	4	2254	<b>161857</b>	<b>CRZNG-100</b>

1) Cantidad de carreras

2 = 2x Carrera

3 = 3x Carrera

4 = 4x Carrera

5 = 5x Carrera

2) Clase de resistencia a la corrosión CRC 2 según norma de Festo FN 940070

Componentes con moderado riesgo de corrosión. Aplicación en interiores en caso de condensación. Piezas exteriores visibles con características esencialmente decorativas en la superficie que están en contacto directo con atmósferas habituales en entornos industriales.

Clase de resistencia a la corrosión CRC 4 según norma de Festo FN 940070

Riesgo de corrosión especialmente alto. Exposición a la intemperie en condiciones muy corrosivas. Piezas expuestas a sustancias agresivas, por ejemplo en la industria alimentaria o química. Estas aplicaciones deberán garantizarse en caso necesario mediante pruebas especiales (véase también FN 940082) utilizando los medios correspondientes.

## Caballote LNZG

Material:

Caballote: Aluminio anodizado

Guía deslizante: Material sintético

No contiene cobre ni PTFE

Conformidad con RoHS

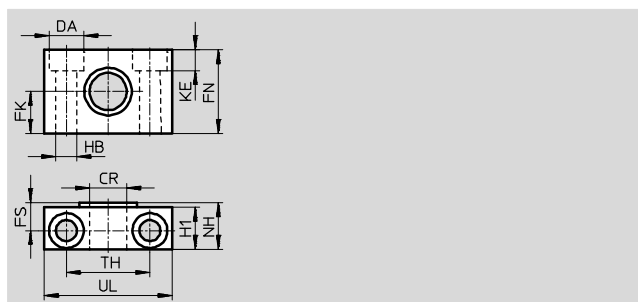

### Dimensiones y referencias





Para diámetro [mm]	CR	DA	FK	FN	FS	H1	HB	KE	NH	TH	UL	CRC <sup>1)</sup>	Peso [g]	Nº art.	Tipo
	∅ D11	∅ H13	∅ ±0,1				∅ H13			±0,2					
40	16	15	18	36	12	18	9	9	21	36	55	2	129	<b>32960</b>	<b>LNZG-40/50</b>
63	20	18	20	40	13	20	11	11	23	42	65	2	178	<b>32961</b>	<b>LNZG-63/80</b>
100	25	20	25	50	16	24,5	14	13	28,5	50	75	2	306	<b>32962</b>	<b>LNZG-100/125</b>



1) Clase de resistencia a la corrosión CRC 2 según norma de Festo FN 940070

Componentes con moderado riesgo de corrosión. Aplicación en interiores en caso de condensación. Piezas exteriores visibles con características esencialmente decorativas en la superficie que están en contacto directo con atmósferas habituales en entornos industriales.

# Cilindros de gran fuerza ADNH, patrón de taladros normalizado

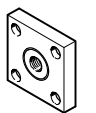
Accesorios

Referencias – Cabezas para vástagos				Hojas de datos → Internet: acoplamiento para vástagos			
Denominación	Para diámetro	Nº art.	Tipo	Denominación	Para diámetro	Nº art.	Tipo
<b>Cabeza de rótula SGS</b>				<b>Horquilla SGA para cabeza de rótula SGS</b>			
	25	9255	SGS-M8		25	–	
	40	9262	SGS-M12x1,25		40	10767	SGA-M12x1,25
	63	9263	SGS-M16x1,5		63	10768	SGA-M16x1,5
	100	9264	SGS-M20x1,5		100	10769	SGA-M20x1,5
<b>Horquilla SG</b>				<b>Rótula FK</b>			
	25	3111	SG-M8		25	2062	FK-M8
	40	6145	SG-M12x1,25		40	6141	FK-M12x1,25
	63	6146	SG-M16x1,5		63	6142	FK-M16x1,5 <sup>1)</sup>
100	6147	SG-M20x1,5	100		6143	FK-M20x1,5 <sup>1)</sup>	
<b>Placa de acoplamiento KSG</b>				 - Importante <sup>1)</sup> Si se utiliza uno de estos cabezales, no deberá superarse la fuerza máxima admisible de 10000 N.			
	25	–					
	40	32964	KSG-M12x1,25				
	63	32965	KSG-M16x1,5				
	100	32966	KSG-M20x1,5				

Referencias – Cabezas para vástagos, resistentes a la corrosión y a los ácidos				Hojas de datos → Internet: acoplamiento para vástagos			
Denominación	Para diámetro	Nº art.	Tipo	Denominación	Para diámetro	Nº art.	Tipo
<b>Cabeza de rótula CRSGS</b>				<b>Horquilla CRSG</b>			
	25	195581	CRSGS-M8		25	13568	CRSG-M8
	40	195583	CRSGS-M12x1,25		40	13570	CRSG-M12x1,25
	63	195584	CRSGS-M16x1,5		63	13571	CRSG-M16x1,5
	100	195585	CRSGS-M20x1,5		100	13572	CRSG-M20x1,5
<b>Rótula CRFK</b>							
	40	2305779	CRFK-M12x1,25				
	63	2490673	CRFK-M16x1,5				
	100	2545677	CRFK-M20x1,5				

 - Importante  
 Cabezales para cilindros con vástagos con rosca especial (variante K5) → [www.festo.com](http://www.festo.com)

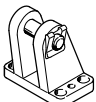
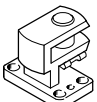
Referencias – Elementos de fijación				Hojas de datos → Internet: caballete			
Denominación	Para diámetro	Nº art.	Tipo	Denominación	Para diámetro	Nº art.	Tipo
<b>Caballete LBG para cabeza de rótula SGS</b>				<b>Caballete transversal LQG para cabeza de rótula SGS</b>			
	25	–			25	–	
	40	31762	LBG-40		40	31769	LQG-40
	63	31764	LBG-63		63	31771	LQG-63
	100	31766	LBG-100		100	31773	LQG-100

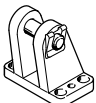
Referencias – Elementos de fijación, alto nivel de protección contra la corrosión			
Denominación	Para diámetro	Nº art.	Tipo
<b>Caballete LBG...-R3 para cabeza de rótula SGS</b>			
	40	2078792	LBG-40-R3
	63	2078795	LBG-63-R3
	100	2078799	LBG-100-R3



# Cilindros de gran fuerza ADNH, patrón de taladros normalizado

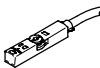
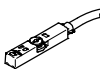

Accesorios

FESTO

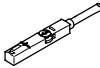
Referencias – Válvulas reguladoras				Hojas de datos → Internet: grla	
	Conexión		Material	Nº art.	Tipo
	Para diámetro	Para tubo de diámetro exterior			
Para el aire de escape					
	25, 40	3	Ejecución en metal	193137	GRLA-M5-QS-3-D
		4		193138	GRLA-M5-QS-4-D
	63, 100	4		193143	GRLA-1/8-QS-4-D
		6		193144	GRLA-1/8-QS-6-D
		8		193145	GRLA-1/8-QS-8-D

Referencias: detectores de posición para ranura en T, magnetoresistivos						Hojas de datos → Internet: smt	
	Tipo de fijación	Salida digital	Conexión eléctrica	Longitud del cable [m]	Nº art.	Tipo	
Contacto normalmente abierto							
	Montaje en la ranura desde la parte superior, a ras con el perfil del cilindro, corto	PNP	Cable, trifilar	2,5	574335	SMT-8M-A-PS-24V-E-2,5-OE	
			Conector M8x1, 3 contactos	0,3	574334	SMT-8M-A-PS-24V-E-0,3-M8D	
			Conector M12x1, 3 contactos	0,3	574337	SMT-8M-A-PS-24V-E-0,3-M12	
		NPN	Cable, trifilar	2,5	574338	SMT-8M-A-NS-24V-E-2,5-OE	
			Conector M8x1, 3 contactos	0,3	574339	SMT-8M-A-NS-24V-E-0,3-M8D	
Contacto normalmente cerrado							
	Montaje en la ranura desde la parte superior, a ras con el perfil del cilindro, corto	PNP	Cable, trifilar	7,5	574340	SMT-8M-A-PO-24V-E-7,5-OE	

Referencias – Detector para ranura en T, magnético Reed						Hojas de datos → Internet: sme	
	Tipo de fijación	Salida conmutada	Conexión eléctrica	Longitud del cable [m]	Nº art.	Tipo	
Contacto normalmente abierto							
	Montaje en la ranura desde la parte superior, a ras con el perfil del cilindro	Con contacto	Cable trifilar	2,5	543862	SME-8M-DS-24V-K-2,5-OE	
				5,0	543863	SME-8M-DS-24V-K-5,0-OE	
			Cable bifilar	2,5	543872	SME-8M-ZS-24V-K-2,5-OE	
			Conector tipo clavija M8x1, 3 contactos	0,3	543861	SME-8M-DS-24V-K-0,3-M8D	
	Fijación en ranura, encajable a ras con el perfil del cilindro	Con contacto	Cable trifilar	2,5	150855	SME-8-K-LED-24	
			Conector tipo clavija M8x1, 3 contactos	0,3	150857	SME-8-S-LED-24	
Contacto normalmente cerrado							
	Fijación en ranura, encajable a ras con el perfil del cilindro	Con contacto	Cable trifilar	7,5	160251	SME-8-O-K-LED-24	

Referencias – Cables					Hojas de datos → Internet: nebu	
	Conexión eléctrica en el lado izquierdo	Conexión eléctrica en el lado derecho	Longitud del cable [m]	Nº art.	Tipo	
	Conector tipo zócalo M8x1, 3 contactos	Cable trifilar, extremo abierto	2,5	541333	NEBU-M8G3-K-2.5-LE3	
			5	541334	NEBU-M8G3-K-5-LE3	
	Conector recto tipo zócalo M12x1, 5 contactos	Cable trifilar, extremo abierto	2,5	541363	NEBU-M12G5-K-2.5-LE3	
			5	541364	NEBU-M12G5-K-5-LE3	
	Conector acodado tipo zócalo M8x1, 3 contactos	Cable trifilar, extremo abierto	2,5	541338	NEBU-M8W3-K-2.5-LE3	
			5	541341	NEBU-M8W3-K-5-LE3	
	Conector acodado tipo zócalo M12x1, 5 contactos	Cable trifilar, extremo abierto	2,5	541367	NEBU-M12W5-K-2.5-LE3	
			5	541370	NEBU-M12W5-K-5-LE3	

# Cilindros de gran fuerza ADNH, patrón de taladros normalizado

Accesorios

Referencias – Detector de posición rectangular, neumático		Hojas de datos → Internet: smpo	
Conexión neumática		Nº art.	Tipo
Válvula de 3/2 vías, posición inicial cerrada			
	Rosca interior M5	178563	SMPO-8E

Referencias – Elementos de fijación para detectores de posición SMPO-8E		Hojas de datos → Internet: smb	
Montaje		Nº art.	Tipo
	Fijación en la ranura en T	178230	SMB-8E

Referencias – Tapa para ranura en T			
Montaje	Longitud	Nº art.	Tipo
	Enchufable	2x 0,5 m	151680 ABP-5-S