

Pinzas angulares DHWS



Pinzas angulares DHWS

Características

FESTO

Informaciones resumidas

Informaciones generales

- Guiado optimizado de los dedos
- Guiado mediante correderas
- Máxima precisión de repetición
- Muelle de aseguramiento de la fuerza de sujeción
- Estrangulación interna fija
- Múltiples posibilidades de adaptación a los actuadores

- Detectores:
 - Detectores de posición adaptables a las pinzas pequeñas
 - Detectores de proximidad integrables en las pinzas medianas y grandes

Utilización versátil

- Utilización indistinta de pinzas de simple y de doble efecto
- Con muelle para apoyar o asegurar las fuerzas de sujeción
- Apropiaada para la utilización como pinza de sujeción interior o exterior

La tecnología

Pinza con dedos cerrados

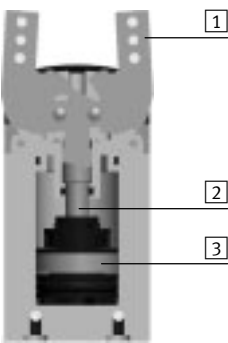

Pinza con dedos abiertos



- 1 Dedos
- 2 Placa colisa
- 3 Émbolo con imán

-  - Importante
Software de diseño
Selección de pinzas
→ www.festo.com

Detección de posiciones/control de la fuerza

Con transmisor de posiciones SMAT-8M, SDAT



- Opción de indicación analógica de la posición
- Salida analógica
 - 0 ... 10 V
 - 4 ... 20 mA

Con regulador de presión proporcional VPPM



- Posibilidad de regular la fuerza de sujeción de manera continua
- Entrada del valor nominal
 - 0 ... 10 V
 - 4 ... 20 mA

Con detectores de proximidad SMT-8G



- Detección de varias posiciones:
- Abierto
 - Cerrado
 - Pieza está sujeta

Pinzas angulares DHWS

Características

Conexiones de aire a presión

Lateral

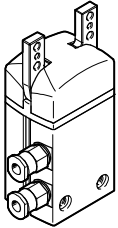

Posibilidades de montaje

Lateral

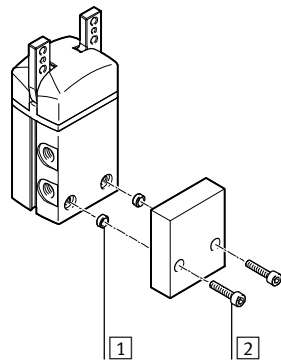
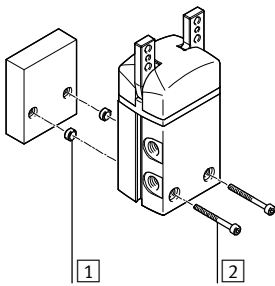

Inferior

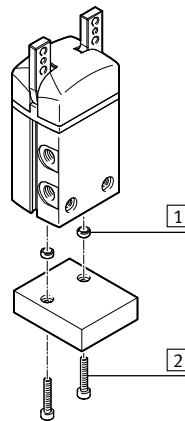

- 1 Casquillos para centrar
- 2 Tornillos de fijación

Posibilidad de montaje de dedos externos

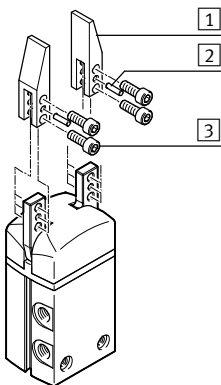

- 1 Dedos
- 2 Pasadores para centrar
- 3 Tornillos de fijación

Importante

Estas pinzas no son apropiadas para aplicaciones bajo las siguientes condiciones o similares:

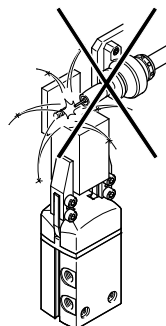

- Salpicaduras de soldadura

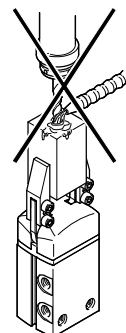

- Fresar
- Medios agresivos

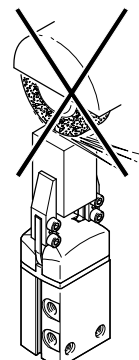

- Polvo de rectificado

Pinzas angulares DHWS

Cuadro general de periféricos

FESTO

Cuadro general de periféricos

DHWS-10

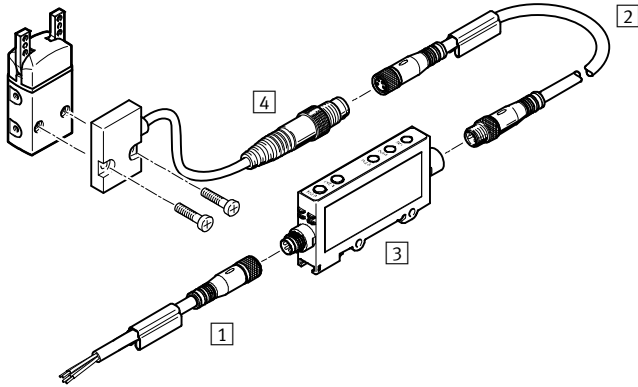

DHWS-16 ... 40

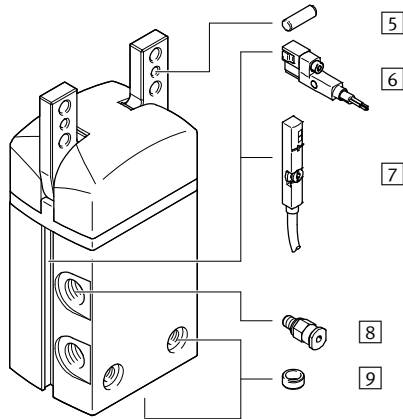

Producto del sistema de la técnica de manipulación y montaje

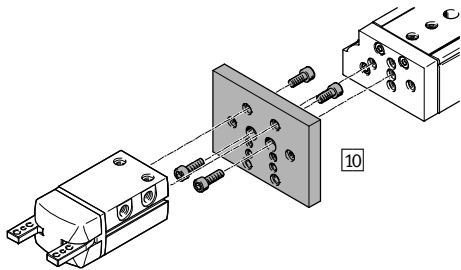

Regulador de presión proporcional VPPM

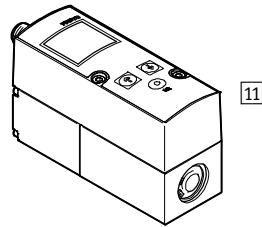

Pinzas angulares DHWS

Cuadro general de periféricos

Accesorios			
Tipo	Para tamaño	Descripción	→ Página/Internet
1 Cable NEBU	10	• Conexión entre el convertidor de señales y la unidad de control	20
2 Cable NEBU	10	• Conexión entre el detector de posición y el convertidor de señales	20
3 Convertidor de señales SVE4	10	• Para la evaluación de las señales del detector de posición SMH-S1	20
4 Sensor de posición SMH-S1	10	• Detectores adaptables e integrables, para consulta de la posición del émbolo	20
5 Pasador para centrar	10 ... 40	• Para centrar los dedos en las mordazas	–
6 Detectores de posición SMT-8G	16 ... 40	• Para consultar la posición del émbolo • El detector de posición no sobresale en la parte inferior del cuerpo	21
7 Transmisor de posiciones SMAT-8M	16 ... 40	• Detecta de manera continua la posición del émbolo. Dispone de una salida analógica con una señal de salida proporcional a la posición del émbolo	21
Transmisor de posiciones SDAT	32, 40		
8 Racores rápidos roscados QS	10 ... 40	• Para la conexión de tubos flexibles con tolerancias en su diámetro exterior	qs
9 Casquillo para centrar ZBH	10 ... 40	• Para centrar la pinza después del montaje • El suministro de la pinza incluye dos casquillos para centrar	20
10 Conjunto adaptador DHAA, HMSV, HAPG, HAPS, HMVA	10 ... 40	• Placa de unión entre el actuador y la pinza	16
11 Regulador de presión proporcional VPPM	10 ... 40	• Para regular la fuerza de sujeción de manera continua	vppm

Pinzas angulares DHWS

Código del producto

FESTO

DHWS		-	16	-	A	-	
Tipo							
DHWS	Pinza angular						
Tamaño							
Detección de posiciones							
A	Para detectores de proximidad						
Muelle de aseguramiento de la fuerza de sujeción							
NC	Al cerrar						

Pinzas angulares DHWS

FESTO

Hoja de datos

Función
Doble efecto
DHWS-...-A

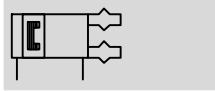

- - Tamaño
10 ... 40 mm

- - Ángulo de apertura
40°

- - www.festo.com

Función – variantes
De simple efecto o
con aseguramiento de la fuerza de
sujeción ...
... al cerrar DHWS-...-NC



Datos técnicos generales					
Tamaño	10	16	25	32	40
Construcción	Palanca				
Funcionamiento	Doble efecto				
Funcionamiento de la pinza	Ángulo				
Guía	Guía de deslizamiento				
Muelle de aseguramiento de la fuerza de sujeción	-	NC	NC	NC	NC
Cantidad de dedos	2				
Ángulo de apertura por dedo [°]	20				
Conexión neumática	M3	M3	M5	G1/8	G1/8
Precisión de repetición ¹⁾ [mm]	≤ 0,04				
Máxima precisión de sustitución [mm]	≤ ±0,2				
Frecuencia máx. de trabajo [Hz]	4		3		
Simetría de las mordazas [mm]	< Ø 0,2				
Detección de posiciones	Para detector de posición	Para detectores de proximidad, transmisor de posiciones			
Tipo de fijación	Con taladro pasante y casquillo para centrar				
	Con rosca interior y casquillo para centrar				
Posición de montaje	Indistinta				

1) Margen de la posición final bajo condiciones de funcionamiento constantes y 100 carreras seguidas en dirección del movimiento de los dedos

Condiciones de funcionamiento y del entorno					
Tamaño	10	16	25	32	40
Presión mín. de funcionamiento					
DHWS-...-A [bar]	2				
DHWS-...-A-NC [bar]	-	4			
Presión máx. de funcionamiento [bar]	8				
Fluido de trabajo	Aire comprimido según ISO 8573-1:2010 [7:4:4]				
Nota sobre el fluido de trabajo/mando	Es posible el funcionamiento con aire comprimido lubricado (lo cual requiere seguir utilizando aire lubricado)				
Temperatura ambiente ¹⁾ [°C]	+5 ... +60				
Clase de resistencia a la corrosión ²⁾	1				

1) Tener en cuenta las condiciones de funcionamiento de los detectores

2) Clase de resistencia a la corrosión CRC 1 según norma de Festo FN 940070

Componentes con poco riesgo de corrosión. Aplicación en interiores secos, como la protección para el almacenamiento o el transporte. Relativo también a piezas cubiertas con una tapa en zonas interiores que no son visibles u otras piezas aisladas en la aplicación (p. ej., ejes de accionamiento).

Pesos [g]					
Tamaño	10	16	25	32	40
DHWS-...-A	40	110	258	452	775
DHWS-...-A-NC	-	114	265	462	790

Pinzas angulares DHWS

Hoja de datos

FESTO

Materiales

Vista en sección

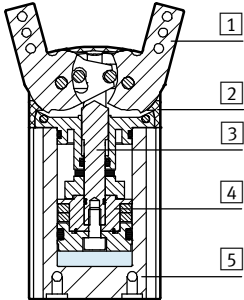

Pinzas angulares

1	Dedos	Acero inoxidable de aleación fina
2	Tapón ciego	Poliamida
3	Placa colisa	Acero templado
4	Émbolo	Poliacetal
5	Cuerpo	Aleación de forja de aluminio, anodizado duro
-	Juntas	Caucho nitrílico
-	Características del material	No contiene cobre (exteriormente) ni PTFE
		Conformidad con RoHS

Momento de sujeción total [Ncm] con 6 bar

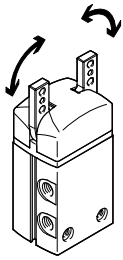

Tamaño		10	16	25	32	40
DHWS...-A	Abrir	43	129	386	810	1497
	Cerrar	30	114	356	746	1362

Valores característicos de la carga estática en las mordazas

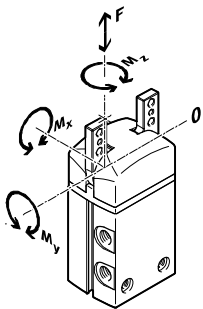

Las fuerzas y momentos admisibles se refieren a un dedo. Los valores indicados incluyen la fuerza de palanca, las fuerzas debido al peso de la pieza u ocasionadas por dedos externos y, además, las fuerzas ocasionadas por

la aceleración durante la ejecución del movimiento.

Al efectuar el cálculo de los momentos debe tenerse en cuenta el punto O del sistema de coordenadas (guiado de los dedos).

Tamaño		10	16	25	32	40
Fuerza F_z máxima admisible	[N]	25	50	90	120	200
Momento M_x máximo admisible	[Nm]	0,6	1,6	3,6	6	13
Momento M_y máximo admisible	[Nm]	0,6	1,6	3,6	6	13
Momento M_z máximo admisible	[Nm]	0,6	1,6	3,6	6	13

Momentos de inercia de la masa [$\text{kgm}^2 \times 10^{-4}$]

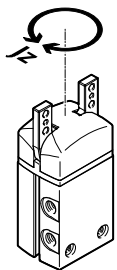

Momento de inercia de la masa de la pinza angular tomando como referencia el eje central. Sin dedos externos, sin carga.

Tamaño		10	16	25	32	40
DHWS...-A		0,03	0,14	0,62	1,60	3,81
DHWS...-A-NC		-	0,15	0,64	1,63	3,87

Pinzas angulares DHWS

Hoja de datos

Tiempos para abrir y cerrar [ms] con 6 bar

Sin dedos externos

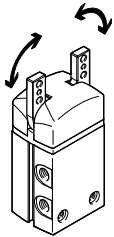

Los tiempos de apertura y de cierre [ms] aquí indicados fueron medidos a temperatura ambiente, con una presión de funcionamiento de 6 bar y con la pinza sin dedos adicionales y montada en posición horizontal

(promedios). Al aplicar cargas superiores, deberá estrangularse el movimiento de los dedos. En ese caso, deberán ajustarse correspondientemente los tiempos de apertura y de cierre.

Tamaño		10	16	25	32	40
Sin dedos externos						
DHWS-...-A	Abrir	10	44	64	46	63
	Cerrar	22	52	80	77	96
DHWS-...-A-NC	Abrir	-	62	106	88	99
	Cerrar	-	36	59	55	69

Tiempo necesario para abrir y cerrar [t] con 6 bar en función del momento de la masa de los dedos

DHWS-10

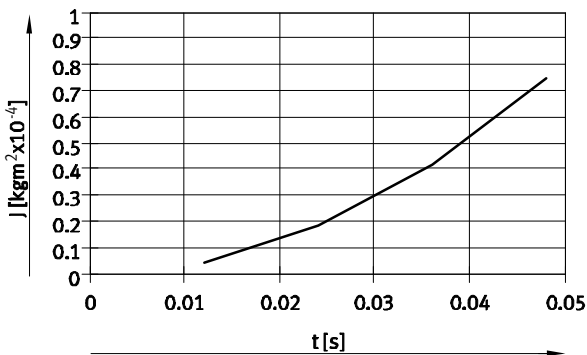

DHWS-16

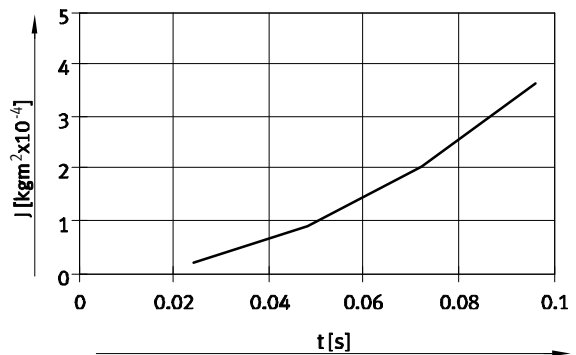

DHWS-25

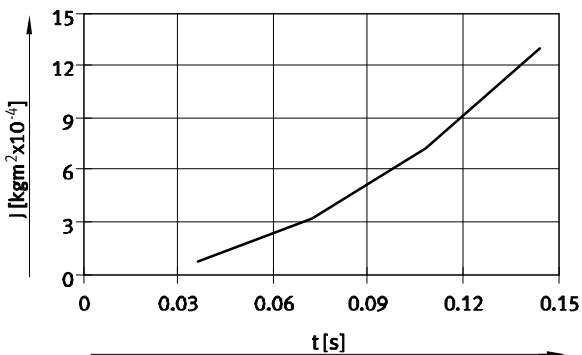

DHWS-32

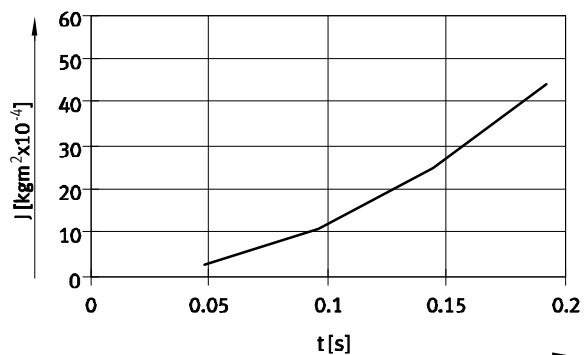

DHWS-40

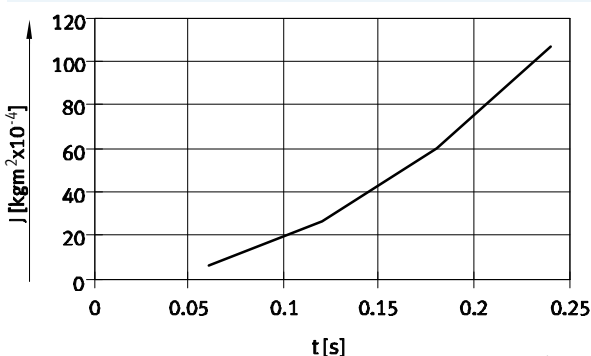

Pinzas angulares DHWS

Hoja de datos

Fuerza de sujeción F_H por dedo en función de la presión de funcionamiento y de la palanca x

En el diagrama siguiente pueden determinarse las fuerzas de sujeción para pinzas en función de la presión de funcionamiento y de la palanca.

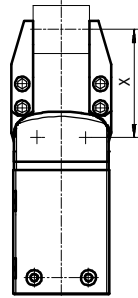

Importante
 Software de diseño
 Selección de pinzas
www.festo.com

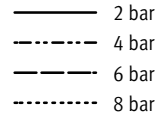

Sujeción exterior (cerrando los dedos)

DHWS-10

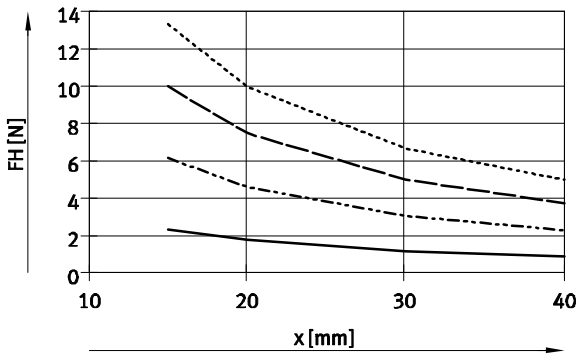

DHWS-16

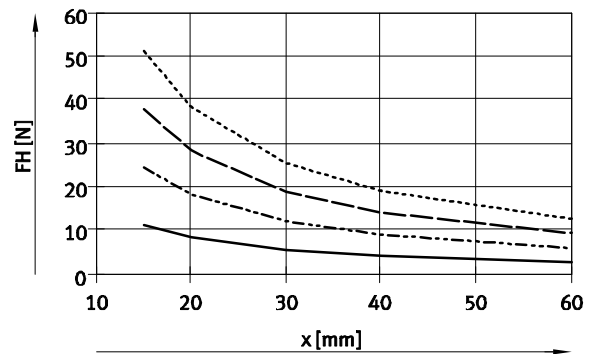

DHWS-25

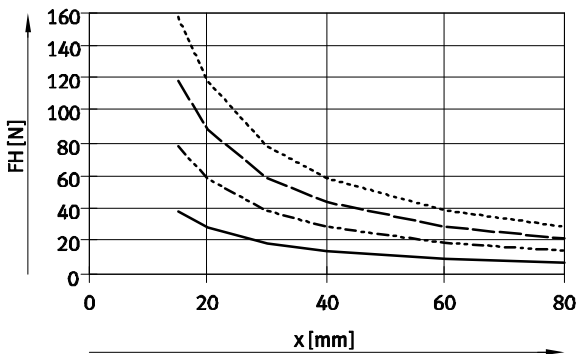

DHWS-32

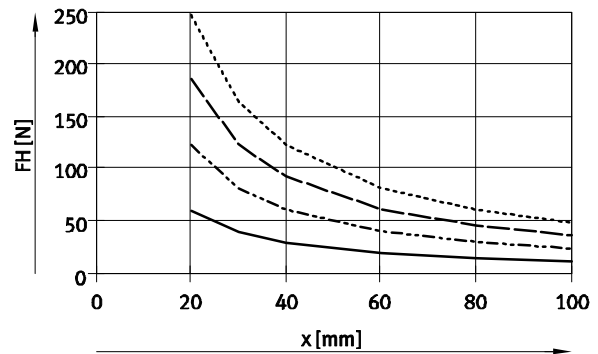

DHWS-40

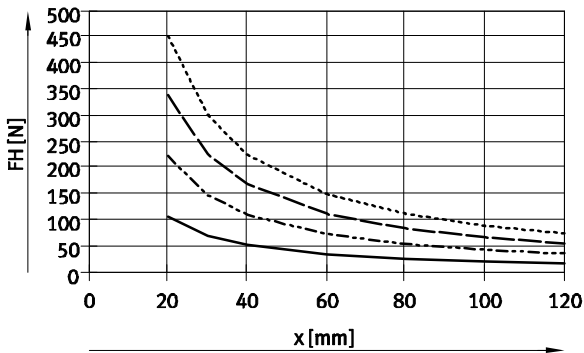

Pinzas angulares DHWS

Hoja de datos

Fuerza de sujeción F_H por dedo en función de la presión de funcionamiento y de la palanca x

En el diagrama siguiente pueden determinarse las fuerzas de sujeción para pinzas en función de la presión de funcionamiento y de la palanca.

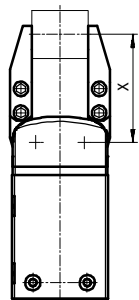

Importante
 Software de diseño
 Selección de pinzas
www.festo.com

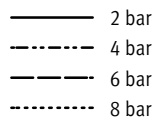

Sujeción interior (abriendo los dedos)

DHWS-10

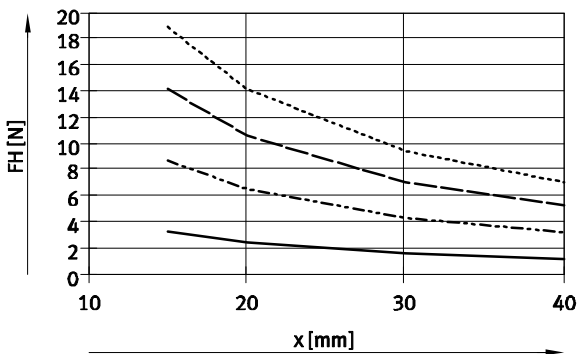

DHWS-16

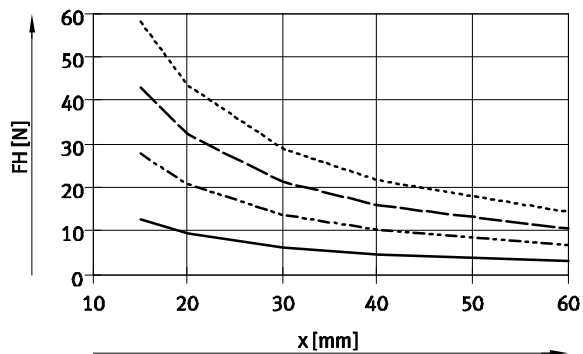

DHWS-25

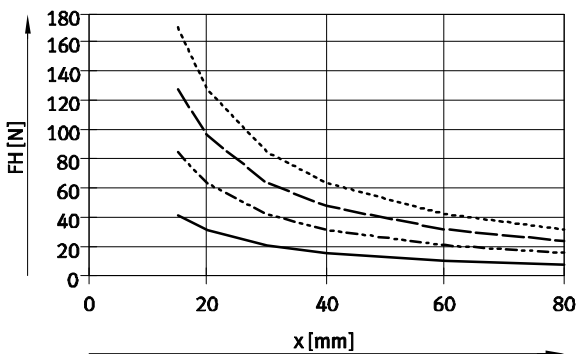

DHWS-32

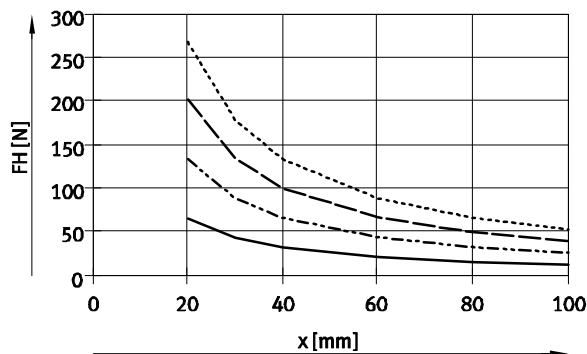

DHWS-40

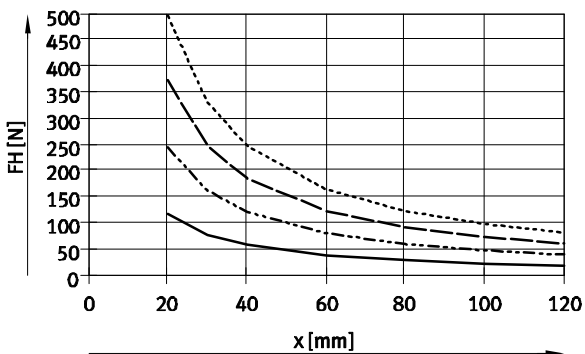

Pinzas angulares DHWS

Hoja de datos

Fuerza de sujeción F_H por dedo con 6 bar, en función de la palanca x y la excentricidad a y b

Para calcular la palanca x de las pinzas excéntricas, debe aplicarse la siguiente fórmula:

$$x = \sqrt{a^2 + b^2}$$

Con el valor x calculado, en los diagramas (→ página 10/11) se puede leer la fuerza de sujeción F_H .

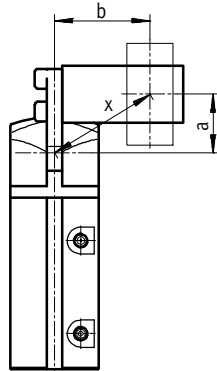

Ejemplo de cálculo

Valores conocidos:

Distancia $a = 20$ mm

Distancia $b = 25$ mm

Incógnita:

Fuerza de sujeción con 6 bar
con una pinza DHWS-16,
utilizada como pinza de sujeción
exterior

Forma de proceder:

Cálculo de la palanca x

$$x = \sqrt{20^2 + 25^2}$$

$$x = 32 \text{ mm}$$

Según el diagrama (→ página 10), la fuerza de sujeción es de $F_H = 18$ N.

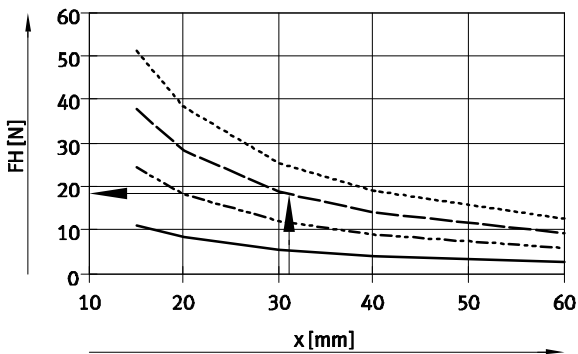

Pinzas angulares DHWS

Hoja de datos

FESTO

Momento de sujeción del muelle M_F en función del ángulo de apertura α

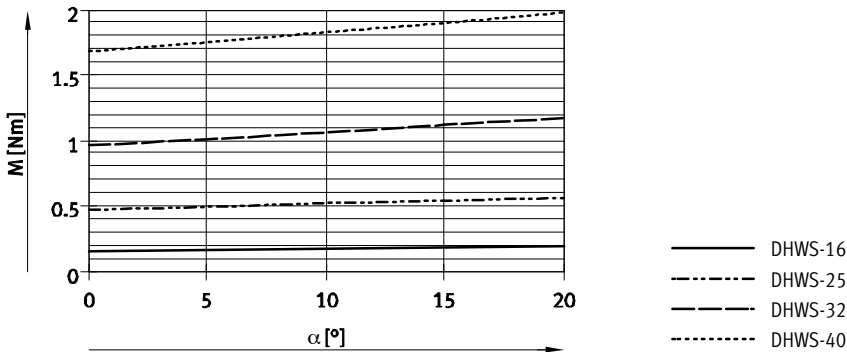

Determinación de las fuerzas de sujeción reales $M_{incógn.}$ para DHWS-...-NC en cada caso específico

Las pinzas angulares con muelle incorporado tipo DHWS-...-NC (elemento de aseguramiento de la fuerza de sujeción al cerrar) pueden utilizarse de las siguientes maneras:

- Pinzas de simple efecto
- Pinzas con amplificación de la fuerza de sujeción
- Pinzas con seguro de la fuerza de sujeción

Para calcular las fuerzas de sujeción disponibles $M_{incógn.}$ (por dedo) deberán combinarse los datos correspondientes relacionados con la

fuerza de sujeción F_H (→ página 10/11) y la fuerza del muelle M_F (→ página 13).

$$M_{incógn.} = F_H \cdot x$$

$M_{incógn.}$ Fuerza de sujeción
 F_H Fuerza de sujeción
 x Palanca

Aplicación

Simple efecto

Apoyo de la fuerza de sujeción

Muelle de aseguramiento de la fuerza de sujeción

- Sujeción con la fuerza del muelle:
 $M_{incógn.} = M_F$
- Sujeción con presión:
 $M_{incógn.} = M_{Gr} - M_F$

- Sujeción con presión y la fuerza del muelle:
 $M_{incógn.} = M_{Gr} + M_F$

- Sujeción con la fuerza del muelle:
 $M_{incógn.} = M_F$

Pinzas angulares DHWS

Hoja de datos

FESTO

Dimensiones

Datos CAD disponibles en www.festo.com

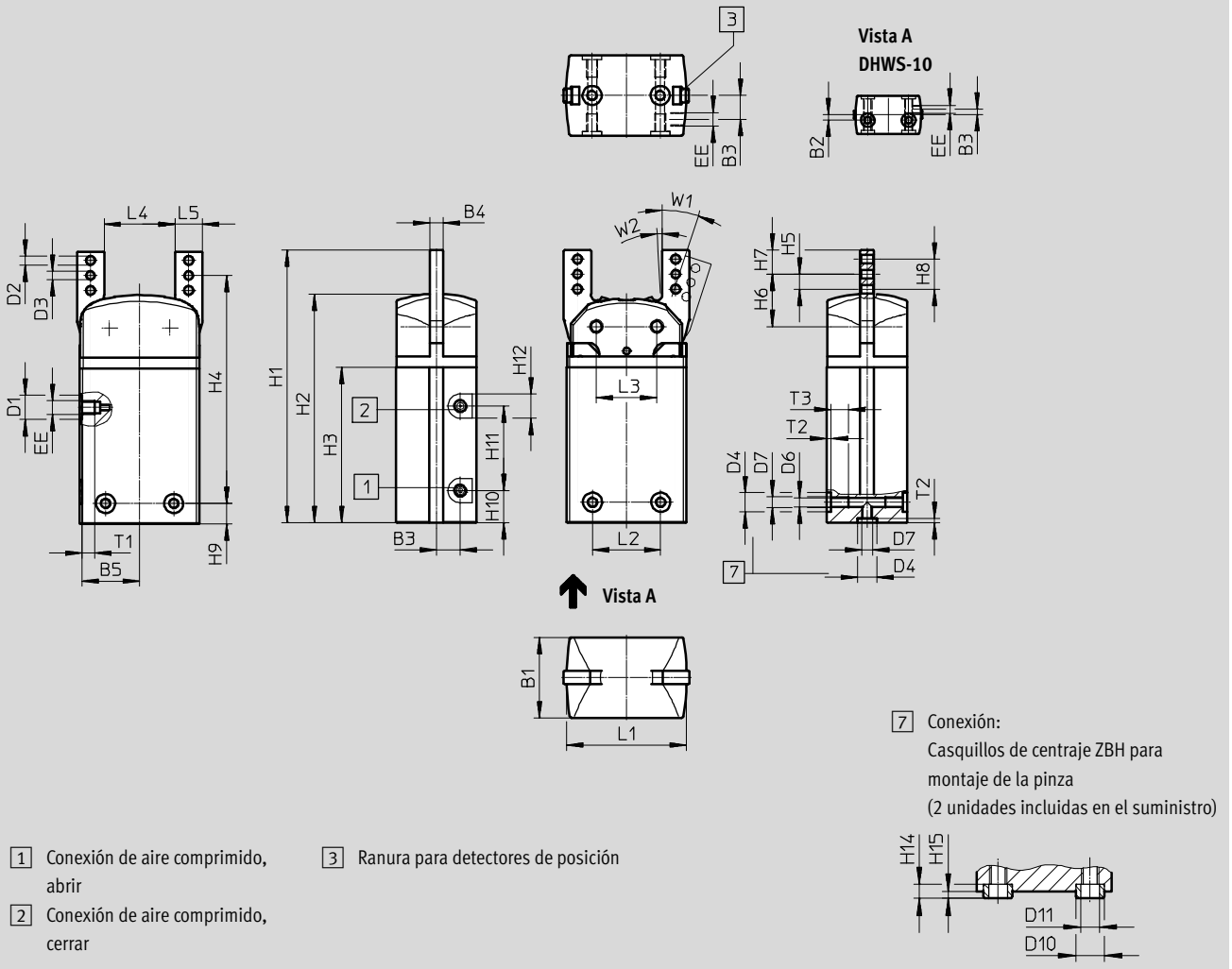

Tamaño	B1	B2 ¹⁾	B3	B4	B5	D1	D2	D3	D4	D6	D7
[mm]	±0,05			-0,03/ -0,05		∅	∅ ±0,1	∅ H8	∅ H8/h7	+0,1	
10	14	2	2	3	11,6	7	2,2	2	5	2,4	M3
16	19	-	5,8	4	16	-	3,2	2,5	5	2,5	M3
25	29,5	-	8,75	5	21	9	3,2	3	7	3,3	M4
32	38	-	11	6	24	15	4,3	3	9	5,1	M6
40	49	-	11	8	28,4	15	5,3	4	12	6,4	M8

Tamaño	D10	D11	EE	H1	H2	H3	H4	H5	H6	H7
[mm]	∅ h7	∅					±0,2		±0,05	
10	5	3,2	M3	56,3	46	30,8	38,25	3,5	10,95	5,75
16	5	3,2	M3	81	67	45,5	66	4,5	15,5	7,5
25	7	5,3	M5	100	84	57	83,7	5,5	19,2	8,8
32	9	6,4	G1/8	116	96,2	65	100,5	6,5	22,5	11
40	12	10,3	G1/8	129	108,4	71,5	99,5	7	24,5	12

1) Tolerancia del taladro para centrar ±0,02 mm; tolerancia del taladro roscado ±0,1 mm

Pinzas angulares DHWS

Hoja de datos

Tamaño [mm]	H8	H9 ²⁾	H10	H11	H12	H14	H15	L1	L2 ¹⁾
						-0,2	-0,3	±0,05	
10	7	12,3	8,8	16	7	2,4	1,2	24	15
16	9	7,5	12,25	23	7	2,4	1,2	34	16
25	11	7,5	11,8	31	9	3	1,4	44	25
32	13	11	20	25	15	4	1,9	53	29
40	14	17,5	9	46	15	5	2,4	59	33

Tamaño [mm]	L3	L4	L5 -0,02/ -0,05	T1 +0,5	T2 +0,1	T3 +1	W1 +3°/-1°	W2 ±1°
	±0,02							
10	12,4	14	5,5	3,5	1,2	mediante	18	3
16	17	18	8	4,5	1,2	5,8	18	3
25	22,2	26	10	4,5	1,6	6,4	18	3
32	25,8	29	12	7,5	2,1	12,9	18	3
40	30	32	15	6	2,6	13,4	18	3

- 1) Tolerancia del taladro para centrar ±0,02 mm; tolerancia del taladro roscado±0,1 mm
 2) Tolerancia del taladro para centrar: -0,05 mm; tolerancia del taladro roscado±0,1 mm

Referencias				
Tamaño [mm]	Doble efecto Sin muelle de compresión		De simple efecto o con aseguramiento de la fuerza de sujeción	
	Nº art.	Tipo	Nº art.	Tipo
10	1310177	DHWS-10-A	-	
16	1310178	DHWS-16-A	1310179	DHWS-16-A-NC
25	1310180	DHWS-25-A	1310181	DHWS-25-A-NC
32	1310182	DHWS-32-A	1310183	DHWS-32-A-NC
40	1310184	DHWS-40-A	1310185	DHWS-40-A-NC

Pinzas angulares DHWS



Accesorios

FESTO

Conjunto de adaptadores
HMSV, HAPG, HAPS

Material:
Aleación de aluminio
No contiene cobre (exteriormente)
ni PTFE
Conformidad con RoHS

 Importante
El conjunto incluye la conexión específica para el montaje, así como el material de fijación necesario.

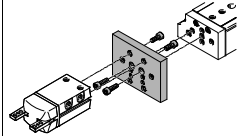
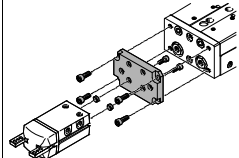
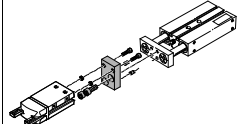
Combinaciones admisibles de actuador y pinza, con conjunto de adaptación					Datos CAD disponibles en → www.festo.com		
Combinación	Accionamiento	Pinzas		Conjunto adaptador			
	Tamaño	Tamaño	Posibilidades de montaje		CRC ¹⁾	Nº art.	Tipo
							
DGSL/DHWS	DGSL	DHWS		HMSV			
	8, 10	10	■	■	2	548784	HMSV-54
	12, 16	16	■	■		548785	HMSV-55
	20, 25	25, 32	■	■		548786	HMSV-56
SLT/DHWS	SLT	DHWS		HAPS			
	10	10	■	–	2	178448	HAPS-2
	16	16	■	–		178449	HAPS-3
	20	25	■	–		178450	HAPS-4
	25	32	■	–		178451	HAPS-5
DPZ/DHWS	DPZ	DHWS		HAPG			
	10, 16	16	■	–	2	163250	HAPG-1
	16	25	■	–		163251	HAPG-2
	20	25	■	–		163252	HAPG-3
	25, 32	32	■	–		163253	HAPG-4

1) Clase de resistencia a la corrosión CRC 2 según norma de Festo FN 940070

Componentes con moderado riesgo de corrosión. Aplicación en interiores en caso de condensación. Piezas exteriores visibles con características esencialmente decorativas en la superficie que están en contacto directo con atmósferas habituales en entornos industriales.

Pinzas angulares DHWS



Accesorios

FESTO

Conjunto adaptador
HMSV, HAPG, HMVA, DHAA

Material:
Aleación de aluminio
No contiene cobre (exteriormente)
ni PTFE
Conformidad con RoHS

 Importante
El conjunto incluye la conexión específica para el montaje, así como el material de fijación necesario.

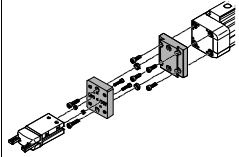
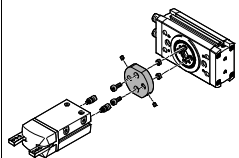
Combinaciones admisibles de actuador y pinza, con conjunto de adaptación					Datos CAD disponibles en www.festo.com		
Combinación	Accionamiento	Pinzas		Conjunto adaptador			
	Tamaño	Tamaño	Posibilidades de montaje		CRC ¹⁾	Nº art. Tipo	
							
DGP..., DGE-..., DGEA/DHWS	DG...	DHWS		HMVA, HAPG, HMSV			
	Montaje directo						
	18 ²⁾ , 25 ³⁾	10	■	■	2	196788 HMVA-DLA18/25 192706 HAPG-37-S1	
	40 ³⁾	10	■	■		196790 HMVA-DLA40 192706 HAPG-37-S1	
	18 ²⁾ , 25 ³⁾	16	■	■		196788 HMVA-DLA18/25 192705 HAPG-36-S1	
	40 ³⁾	16	■	■		196790 HMVA-DLA40 192705 HAPG-36-S1	
	18 ²⁾ , 25 ³⁾	25	■	■		196788 HMVA-DLA18/25 193922 HAPG-37-S4	
	40 ³⁾	25	■	■		196790 HMVA-DLA40 193922 HAPG-37-S4	
	Fijación por cola de milano						
	18 ²⁾ , 25	16	■	■		196788 HMVA-DLA18/25 177767 HMSV-27	
	40	16	■	■		196790 HMVA-DLA40 177767 HMSV-27	
	18 ²⁾ , 25	25	■	■		196788 HMVA-DLA18/25 177768 HMSV-28	
	40	25	■	■		196790 HMVA-DLA40 177768 HMSV-28	
	40	32	■	■		196790 HMVA-DLA40 177769 HMSV-29	
	40	40	■	■		196790 HMVA-DLA40 177770 HMSV-30	
DRRD/DHWS	DRRD	DHWS		DHAA			
	8	10	■	■	2	2816591 DHAA-G-Q11-8-B2/B3-10	
	10	10	■	■		2816068 DHAA-G-Q11-10-B2/B3-10	
	12	10	■	■		2814790 DHAA-G-Q11-12-B2/B3-10	
	12	16	■	■		2811183 DHAA-G-Q11-12-B2/B3-16	
	16	16	■	■		1979085 DHAA-G-Q11-16-B2/B3-16	
	16	25	■	■		1978889 DHAA-G-Q11-16-B2/B3-25	
	20	25	■	■		1978443 DHAA-G-Q11-20-B2/B3-25	
	20	32	■	■		1979912 DHAA-G-Q11-20-B2/B3-32	
	25	25	■	■		1801802 DHAA-G-Q11-25-B2/B3-25	
	25	32	■	■		1802969 DHAA-G-Q11-25-B2/B3-32	
	32	32	■	■		1979992 DHAA-G-Q11-32-B2/B3-32	
	32	40	■	■		1980014 DHAA-G-Q11-32-B2/B3-40	
	35, 40	40	■	■		1980059 DHAA-G-Q11-35/40-B2/B3-40	

1) Clase de resistencia a la corrosión CRC 2 según norma de Festo FN 940070
Componentes con moderado riesgo de corrosión. Aplicación en interiores en caso de condensación. Piezas exteriores visibles con características esencialmente decorativas en la superficie que están en contacto directo con atmósferas habituales en entornos industriales.

2) Únicamente para DGEA-...

3) Únicamente para DGE-.../DGP...

Pinzas angulares DHWS



Accesorios

FESTO

Conjunto adaptador
DHAA, HAPG

Material:
Aleación de aluminio
No contiene cobre (exteriormente)
ni PTFE
Conformidad con RoHS

 Importante
El conjunto incluye la conexión específica para el montaje, así como el material de fijación necesario.

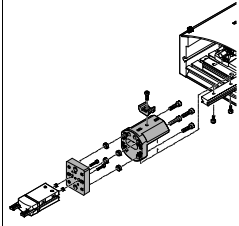
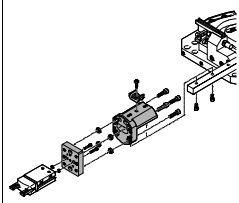
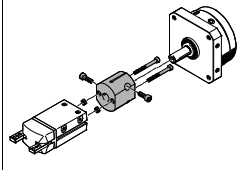
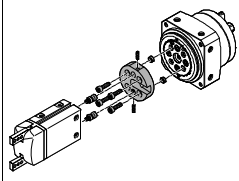
Combinaciones admisibles de actuador y pinza, con conjunto de adaptación					Datos CAD disponibles en → www.festo.com		
Combinación	Accionamiento	Pinzas	Posibilidades de montaje		Conjunto adaptador		
			Tamaño	Tamaño	CRC ¹⁾	Nº art.	Tipo
							
	HSP	DHWS			2	192709	HAPG-60-S1
	12	10	■	-		540881	HAPG-70-B
	16	10	■	-		192706	HAPG-37-S1
	16	16	■	-		540882	HAPG-71-B
	25	16	■	-		192705	HAPG-36-S1
	25	25	■	-		540882	HAPG-71-B
	HSW	DHWS			2	192706	HAPG-37-S1
	12, 16	10	■	-		540882	HAPG-71-B
	12, 16	16	■	-		192705	HAPG-36-S1
	DSM-...-FW	DHWS			2	187568	HAPG-34
	6, 8, 10	10	■	■	2	163266	HAPG-17
	DSM-...	DHWS				163267	HAPG-18
	12	16	■	■		163268	HAPG-19
	16	16	■	■		163269	HAPG-20
	16	25	■	■		163270	HAPG-21
	25	25	■	■		163271	HAPG-22
	25	32	■	■			
32	32	■	■				
	DSM-...-HD	DHWS			2	8072157	DHAA-G-R3-12-B18-10
	12	16	■	■		8072172	DHAA-G-R3-12-B20-10
	12	10	■	■		8071917	DHAA-G-R3-16-B18-10
	16	16	■	■		8079173	DHAA-G-R3-16-B18-16
	16	25	■	■		8071956	DHAA-G-R3-25-B18-16
	25	25	■	■		8079201	DHAA-G-R3-25-B20-32
	25	32	■	■		8079208	DHAA-G-R3-32-B18-25
	32	32	■	■		8079212	DHAA-G-R3-32-B20-40
32	40	■	■				

1) Clase de resistencia a la corrosión CRC 2 según norma de Festo FN 940070
Componentes con moderado riesgo de corrosión. Aplicación en interiores en caso de condensación. Piezas exteriores visibles con características esencialmente decorativas en la superficie que están en contacto directo con atmósferas habituales en entornos industriales.

Pinzas angulares DHWS

Accesorios

Conjunto adaptador
DHAA, HAPG, HMSV

Material:
Aleación de aluminio
No contiene cobre (exteriormente)
ni PTFE
Conformidad con RoHS

Importante
El conjunto incluye la conexión específica para el montaje, así como el material de fijación necesario.

Combinaciones admisibles de actuador y pinza, con conjunto de adaptación					Datos CAD disponibles en www.festo.com	
Combinación	Accionamiento Tamaño	Pinzas Tamaño	Posibilidades de montaje		Conjunto adaptador	
					CRC ¹⁾	Nº art. Tipo
DSL/DHWS	DSL	DHWS			HAPG	
	16	16	■	■	2	163266 HAPG-17
	20	16	■	■		163267 HAPG-18
	20	25	■	■		163268 HAPG-19
	25	25	■	■		163269 HAPG-20
	25	32	■	■		163270 HAPG-21
	32	32	■	■		163271 HAPG-22
EGSL/DHWS	EGSL	DHWS			HMSV	
	35	10	■	■	2	548784 HMSV-54
	45, 55	16	■	■		1088262 HMSV-70
	75	25, 32	■	■		548785 HMSV-55
						548786 HMSV-56
ERMB/DHWS	ERMB	DHWS			HAPG	
	20	25	■	■	2	184479 HAPG-SD2-3
	25	25	■	■		184482 HAPG-SD2-6
	20	32	■	■		184480 HAPG-SD2-4
	25	32	■	■		184483 HAPG-SD2-7
	32	32	■	■		184485 HAPG-SD2-9
	32	40	■	■		184486 HAPG-SD2-10
ERMO/DHWS	ERMO	DHWS			DHAA	
	12	16	■	■	2	8072157 DHAA-G-R3-12-B18-10
	12	10	■	■		8072172 DHAA-G-R3-12-B20-10
	16	16	■	■		8071917 DHAA-G-R3-16-B18-10
	16	25	■	■		8079173 DHAA-G-R3-16-B18-16
	25	25	■	■		8071956 DHAA-G-R3-25-B18-16
	25	32	■	■		8079201 DHAA-G-R3-25-B20-32
	32	32	■	■		8079208 DHAA-G-R3-32-B18-25
	32	40	■	■		8079212 DHAA-G-R3-32-B20-40
EHMB/DHWS	EHMB	DHWS			HAPG	
	20	32	■	■	2	184485 HAPG-SD2-9
	20	40	■	■		184486 HAPG-SD2-10
	25, 32	40	■	■		526027 HAPG-SD2-21

1) Clase de resistencia a la corrosión CRC 2 según norma de Festo FN 940070
Componentes con moderado riesgo de corrosión. Aplicación en interiores en caso de condensación. Piezas exteriores visibles con características esencialmente decorativas en la superficie que están en contacto directo con atmósferas habituales en entornos industriales.

Pinzas angulares DHWS

Accesorios

FESTO

Referencias						
	Para tamaño [mm]	Descripción	Peso [g]	Nº art.	Tipo	PE ¹⁾
Casquillo para centrar ZBH					Hojas de datos → Internet: zbh	
	10, 16	Para centrar la pinza después del montaje	1	189652	ZBH-5	10
	25		1	186717	ZBH-7	
	32		1	150927	ZBH-9	
	40		1	189653	ZBH-12	

1) Cantidad por unidad de embalaje

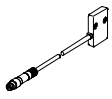

Referencias				
Tipo	Para tamaño	Peso [g]	Nº art.	Tipo
Detector de posición SMH-S1				
	10	20	175711	SMH-S1-HGW10
	Hojas de datos → Internet: smh-s1			

Convertidor de señales SVE4 para detector de posición SMH-S1

Convertidores de señales SVE4 Verificador SMH-AE1

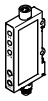
- Convierte señales analógicas en puntos de conmutación
- Función de conmutación libremente programable con modalidad de memorización tipo teach-in
- Comparador de valor umbral, de histéresis o de ventana

Referencias						
Tipo	Para tamaño	Conexión de entrada	Conexión de salida	Salida conmutada	Peso [g]	Nº art. Tipo
Convertidor de señales SVE4					Hojas de datos → Internet: sve4	
	10	Conector tipo zócalo M8x1, 4 contactos	Conector M8x1, 4 contactos	2x PNP	19	544216 SVE4-HS-R-HM8-2P-M8
				2x NPN		544219 SVE4-HS-R-HM8-2N-M8

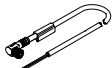
Referencias: cables						Hojas de datos → Internet: nebu
	Conexión eléctrica en el lado izquierdo	Conexión eléctrica en el lado derecho	Longitud del cable [m]	Nº art.	Tipo	
Conexión entre el detector de posición y el convertidor de señales						
	Conector tipo zócalo M8x1, 4 contactos	Conector recto tipo clavija M8x1, 4 contactos	2,5	554035	NEBU-M8G4-K-2.5-M8G4	
			Conexión entre el convertidor de señales y la unidad de control			
	Conector tipo zócalo M8x1, 4 contactos	Cable de 4 hilos, extremo libre	2,5	541342	NEBU-M8G4-K-2.5-LE4	
			5	541343	NEBU-M8G4-K-5-LE4	
	Conector acodado tipo zócalo M8x1, 4 contactos	Cable de 4 hilos, extremo libre	2,5	541344	NEBU-M8W4-K-2.5-LE4	
			5	541345	NEBU-M8W4-K-5-LE4	

Pinzas angulares DHWS

Accesorios

Detector de posición para tamaños 16 ... 40

Referencias: Detector de posición para ranura en T, magnetorresistivo						Hojas de datos → Internet: smt	
	Tipo de fijación	Conexión eléctrica Sentido de la salida de la conexión	Salida conmutada	Longitud del cable [m]	Nº art.	Tipo	
Contacto normalmente abierto							
	Introducción a lo largo de la ranura	Cable trifilar, transversal	PNP	2,5	547859	SMT-8G-PS-24V-E-2,5Q-OE	
		Conector tipo clavija M8x1 de 3 contactos, transversal		0,3	547860	SMT-8G-PS-24V-E-0,3Q-M8D	
		Cable trifilar, transversal	NPN	2,5	8065028	SMT-8G-NS-24V-E-2,5Q-OE	
		Conector tipo clavija M8x1 de 3 contactos, transversal		0,3	8065027	SMT-8G-NS-24V-E-0,3Q-M8D	

Referencias: Cables					Hojas de datos → Internet: nebu	
	Conexión eléctrica en el lado izquierdo	Conexión eléctrica en el lado derecho	Longitud del cable [m]	Nº art.	Tipo	
	Conector tipo zócalo M8x1, 3 contactos	Cable trifilar, extremo abierto	2,5	541333	NEBU-M8G3-K-2.5-LE3	
			5	541334	NEBU-M8G3-K-5-LE3	
	Conector acodado tipo zócalo M8x1, 3 contactos	Cable trifilar, extremo abierto	2,5	541338	NEBU-M8W3-K-2.5-LE3	
			5	541341	NEBU-M8W3-K-5-LE3	

Transmisor de posiciones detecta

El transmisor de posiciones detecta de manera continua la posición del émbolo. Dispone de una salida analógica con una señal de salida proporcional a la posición del émbolo.

Referencias – Transmisor de posiciones para ranura en T						Hojas de datos → Internet: transmisor de posiciones			
	Para tamaños	Margen de medición	Salida analógica		Tipo de fijación	Conexión eléctrica	Longitud del cable [m]	Nº art.	Tipo
			[V]	[mA]					
	16 ... 40	0 ... 40	0 ... 10	–	Montaje en la ranura desde la parte superior	Conector longitudinal tipo clavija M8x1, 4 contactos	0,3	553744	SMAT-8M-U-E-0,3-M8D
	32, 40	0 ... 50	–	4 ... 20	Montaje en la ranura desde la parte superior	Conector longitudinal tipo clavija M8x1, 4 contactos	0,3	1531265	SDAT-MHS-M50-1L-SA-E-0.3-M8

Referencias: Cables					Hojas de datos → Internet: nebu	
	Conexión eléctrica en el lado izquierdo	Conexión eléctrica en el lado derecho	Longitud del cable [m]	Nº art.	Tipo	
	Conector tipo zócalo M8x1, 4 contactos	Cable de 4 hilos, extremo libre	2,5	541342	NEBU-M8G4-K-2.5-LE4	
			5	541343	NEBU-M8G4-K-5-LE4	
	Conector acodado tipo zócalo M8x1, 4 contactos	Cable de 4 hilos, extremo libre	2,5	541344	NEBU-M8W4-K-2.5-LE4	
			5	541345	NEBU-M8W4-K-5-LE4	