

Actuadores lineales DGC-HD con guía para cargas pesadas

FESTO



Actuadores lineales DGC

Características

Informaciones resumidas

- Nueva guía para cargas pesadas:
 - Grandes cargas y momentos gracias a guía doble
 - Gran duración
- Ideal como eje básico para pórticos con un eje de movimiento y ejes en voladizo
- El actuador lineal brilla por sus datos técnicos y, además, por su excelente relación precio/rendimiento.
- Los detectores de posiciones montados en la ranura perfilada ocupan poco espacio, facilitando el montaje en espacios reducidos
- Múltiples posibilidades de adaptación a los actuadores

Variantes de guiado

Ejecución compacta DGC-K



- Diámetro del émbolo de 18 ... 80 mm
- Carreras de 1 ... 8500 mm
- 30% más estrecho que el DGC-G
- Mínima masa móvil propia
- Construcción simétrica

Ejecución básica DGC-G



- Diámetro del émbolo de 8 ... 63 mm
- Carreras de 1 ... 8500 mm
- Holgura de la guía = 0,2 mm
- Para cargas pequeñas
- Características del movimiento aplicando momentos = medianos

Guía deslizante DGC-GF



- Diámetro del émbolo de 18 ... 63 mm
- Carreras de 1 ... 8500 mm
- Holgura de la guía = 0,05 mm
- Para cargas pequeñas y medianas
- Características del movimiento aplicando momentos = medianos

Guía de rodamiento de bolas DGC-KF



- Diámetro del émbolo de 8 ... 63 mm
- Carreras de 1 ... 8500 mm
- Holgura de la guía = 0 mm
- Para cargas medianas y grandes
- Carro de acero inoxidable para un montaje más preciso
- Características del movimiento aplicando momentos = muy buenas

Guía para cargas pesadas DGC-HD

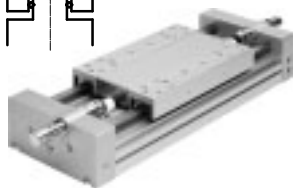

- Diámetro del émbolo: 18, 25, 40 mm
- Carreras de 10 ... 5000 mm
- Holgura de la guía = 0 mm
- Para grandes cargas
- Características del movimiento aplicando momentos = muy buenas

Eje de guía DGC-FA



- Sin actuador
- Diámetro del émbolo de 8 ... 63 mm
- Carreras de 1 ... 8500 mm
- Holgura de la guía = 0 mm
- Guiado preciso, apropiado para el DGC-KF. Utilización como elemento de la máquina o, junto con el DGC-KF, como doble guía

Actuadores lineales DGC

Guía para efectuar los pedidos

Variantes del producto

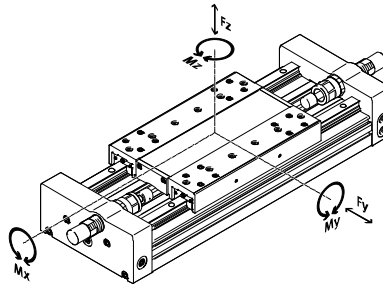

	Diámetro del émbolo [mm]	Fuerza teórica con 6 bar [N]	Características del guiado					→ Página/ Internet
			Fy [N]	Fz [N]	Mx [Nm]	My [Nm]	Mz [Nm]	
Ejecución compacta DGC-K								
	18	153	–	120	0,8	11	1	dgc-k
	25	295	–	330	1,2	20	3	
	32	483	–	480	1,9	40	5	
	40	754	–	800	3,8	60	8	
	50	1178	–	1200	6	120	15	
	63	1870	–	1600	5,7	150	24	
	80	3016	–	2500	30,6	400	100	
Ejecución básica DGC-G								
	8	30	150	150	0,5	2	2	dgc
	12	68	300	300	1,3	5	5	
	18	153	70	340	1,9	12	4	
	25	295	180	540	4	20	5	
	32	483	250	800	9	40	12	
	40	754	370	1100	12	60	25	
	50	1178	480	1600	20	150	37	
	63	1870	650	2000	26	150	48	
Guía deslizante DGC-GF								
	18	153	440	540	3,4	20	8,5	dgc
	25	295	640	1300	8,5	40	20	
	32	483	900	1800	15	70	33	
	40	754	1380	2000	28	110	54	
	50	1178	1500	2870	54	270	103	
	63	1870	2300	4460	96	450	187	
Guía de rodamiento de bolas DGC-KF								
	8	30	300	300	1,7	4,5	4,5	dgc
	12	68	650	650	3,5	10	10	
	18	153	1850	1850	16	51	51	
	25	295	3050	3050	36	97	97	
	32	483	3310	3310	54	150	150	
	40	754	6890	6890	144	380	380	
	50	1178	6890	6890	144	634	634	
	63	1870	15200	15200	529	1157	1157	
Guía para cargas pesadas DGC-HD								
	18	153	3650	3650	140	275	275	4
	25	295	5600	5600	300	500	500	
	40	754	13000	13000	900	1450	1450	

Actuadores lineales DGC-HD con guía para cargas pesadas

Código del producto

	DGC	-	25	-	500	-	HD	-	YSR	-		-	
Tipo													
DGC	Actuador lineal												
Diámetro del émbolo [mm]													
Carrera [mm]													
Guía													
HD	Guía para cargas pesadas												
Amortiguación													
YSR	Amortiguadores lineales autoregulables												
YSRW	Amortiguadores progresivos autorregulables												
Carro													
-	Carro estándar												
GP	Carro estándar, protegido												
Carro adicional													
KL	Carro estándar, lado izquierdo												
KR	Carro estándar, lado derecho												

Actuadores lineales DGC-HD con guía para cargas pesadas

Código del producto

→	+ ZUB	-	2M				2X		
Accesorios									
ZUB	Accesorios incluidos sueltos								
Fijación para perfil									
...M	Fijación para perfil								
Tapa para ranuras									
...B	Para ranura								
Tapa para ranuras									
...S	Para ranura para detectores								
Tuerca deslizante									
...Y	Para ranura								
Detector de proximidad									
...X	(SIES) inductivo, ranura 8, PNP, normalmente abierto, cable de 7,5 m								
...Z	(SIES) inductivo, ranura 8, PNP, normalmente cerrado, cable de 7,5 m								
...O	(SIEN) inductivo, M8, PNP, normalmente abierto, cable de 2,5 m								
...P	(SIEN) inductivo, M8, PNP, normalmente cerrado, cable de 2,5 m								
...w	(SIEN) inductivo, M8, PNP, normalmente abierto, conector M8 tipo clavija								
...R	(SIEN) inductivo, M8, PNP, normalmente cerrado, conector M8 tipo clavija								
Cable de conexión									
...V	Con conector, 2,5 m								
Detector de proximidad									
...I	(SMT), magnetorresistivo, normalmente abierto, cable de 2,5 m								
...J	(SMT), magnetorresistivo, normalmente abierto, conector M8 tipo clavija								
...N	(SME), magnético Reed, contacto normalmente cerrado, cable de 7,5 m								
...G	(SME), magnético Reed, normalmente abierto, cable de 2,5 m								
...H	(SME), magnético Reed, normalmente abierto, contacto M8 tipo clavija								

Actuadores lineales DGC-HD con guía para cargas pesadas

Cuadro general de periféricos

FESTO

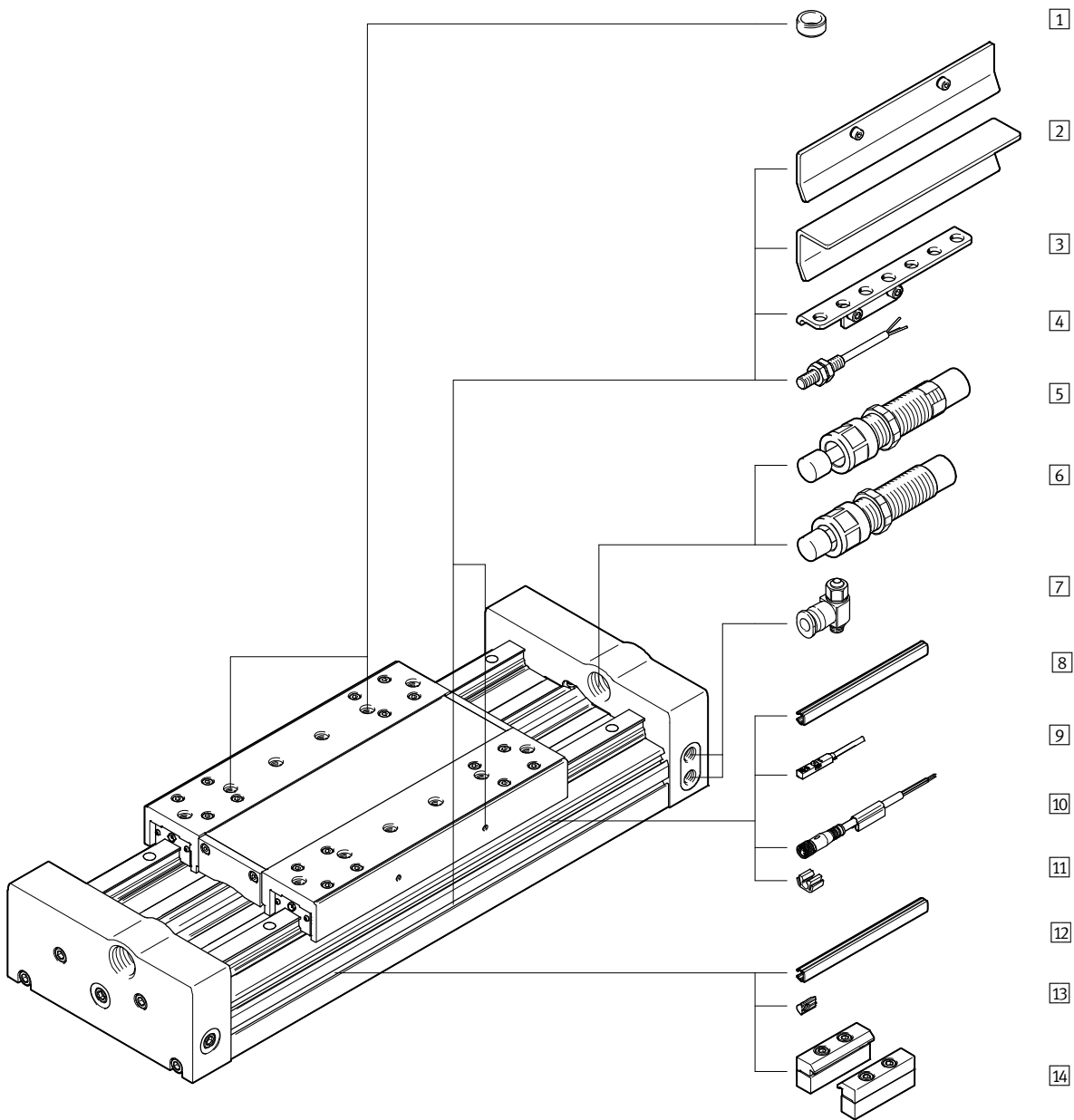

Actuadores lineales DGC-HD con guía para cargas pesadas

Cuadro general de periféricos

Accesorios		
Tipo/Código del pedido	Descripción	→ Página/Internet
1 Casquillo para centrar ZBH	<ul style="list-style-type: none"> • Para centrar cargas y periféricos en el carro • 2 pasadores/casquillos para centrar incluidos en el suministro del actuador 	22
2 Leva de conmutación X, Z, O, P, W, R	Para consultar la posición del carro	20
3 Soporte para detectores O, P, W, R	Adaptador para montar los detectores inductivos (redondos) en el actuador	21
4 Detector de posición, M8 O, P, W, R	<ul style="list-style-type: none"> • Inductivo, forma redonda • El pedido según código O, P, W, R incluye una leva de conmutación y dos elementos de sujeción de detectores 	23
5 Amortiguador YSR	Amortiguadores lineales autoregulables	19
6 Amortiguador YSRW	Amortiguadores progresivos autorregulables	22
7 Válvula reguladora de caudal GRLA	Para regular la velocidad	22
8 Tapa para ranuras S	<ul style="list-style-type: none"> • Para ranura para detectores • Para proteger contra la suciedad y para la fijación de cables de detectores de posición 	22
9 Detector para ranura en T X, Z	<ul style="list-style-type: none"> • Inductivo para ranura en T • El pedido según código X, Z incluye una leva de conmutación 	23
9 Detector para ranura en T I, J, N, G, H	Magnetorresistivo, magnético Reed, para ranura en T	22
10 Cable de conexión U	Para detectores de posición (código W y R)	23
11 Clip SMBK	Para la fijación del cable del detector de posición en la ranura	22
12 Tapa para ranuras B	Para proteger contra la suciedad	22
13 Tuerca deslizante Y	<ul style="list-style-type: none"> • Para ranura • Para la fijación de componentes suplementarios 	22
14 Fijación para perfil M	Para la fijación del actuador al perfil	20

Actuadores lineales DGC-HD con guía para cargas pesadas

FESTO

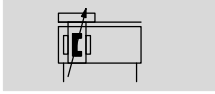

Hoja de datos

Función



 www.festo.com



-  - Diámetro
18 ... 40 mm
-  - Carrera
10 ... 5000 mm

Especificaciones técnicas			
Diámetro del émbolo	18	25	40
Forma constructiva	Actuador lineal neumático con guías para cargas pesadas		
Guía	Husillo de bolas		
Funcionamiento	Doble efecto		
Carrera [mm]	10 ... 3000	10 ... 5000	10 ... 3500
Conexión neumática	M5	G1/8	G1/4
Amortiguación → página 11			
DGC-...-YSR	Amortiguadores lineales autoregulables		
DGC-...-YSRW	Amortiguadores progresivos autorregulables		
Velocidad máxima [m/s]	3		
Detección de posiciones	Para detectores de posición		
Tipo de fijación	Fijación para perfil		
Posición de montaje	Indistinta		

Condiciones de funcionamiento y del entorno			
Diámetro del émbolo	18	25	40
Presión de funcionamiento [bar]	2,5 ... 8		1,5 ... 8
Fluido de trabajo	Aire comprimido según ISO 8573-1:2010 [7:-:-]		
Indicación sobre el fluido de funcionamiento / de pilotaje	Es posible el funcionamiento con aire comprimido lubricado (lo cual requiere seguir utilizando aire lubricado)		
Temperatura ambiente ¹⁾ [°C]	-10 ... +60		

1) Tener en cuenta las condiciones de funcionamiento de los detectores

Fuerzas [N]			
Diámetro del émbolo	18	25	40
Fuerza teórica con 6 bar	153	295	754

Actuadores lineales DGC-HD con guía para cargas pesadas

Hoja de datos

Pesos [g]			
Diámetro del émbolo	18	25	40
Peso básico con carrera de 0 mm	3987	7509	20469
Peso adicional por cada 10 mm de carrera	71	105	199
Masa móvil	1057	2246	6178

Materiales

Vista en sección

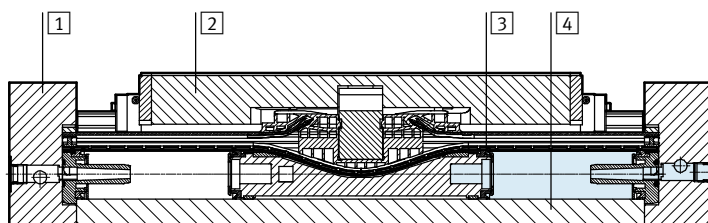

Actuadores lineales		
1	Culata posterior	Aluminio anodizado
2	Carro	Aluminio anodizado
3	Cinta selladora / Cinta de recubrimiento	PU/acero
4	Camisa del cilindro	Aluminio anodizado
-	Junta	NBR, TPE-U(PU)
	Características del material	Conformidad con RoHS
		Contiene sustancias que afectan el proceso de pintura

Margen de ajuste en la posición final d [mm]

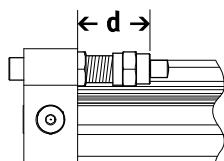

Diámetro del émbolo	18	25	40
DGC-...-HD	27,3 ... 52,3	31 ... 56	41 ... 76

Actuadores lineales DGC-HD con guía para cargas pesadas

Hoja de datos

Valores característicos de las cargas

Las fuerzas y los momentos indicados se refieren a la superficie del carro. El punto de ataque es el punto de intersección del centro de la guía y la línea central longitudinal del carro.

No deberán superarse en funcionamiento dinámico. Además, debe tenerse en cuenta especialmente la operación de frenado.

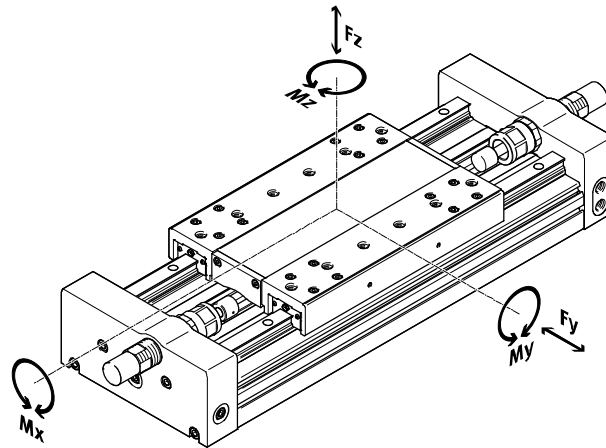

Si los actuadores están expuestos a varias fuerzas y momentos, deberán respetarse las cargas máximas admisibles y deberán cumplirse las siguientes ecuaciones:

$$\frac{F_y}{F_{y_{\max.}}} + \frac{F_z}{F_{z_{\max.}}} + \frac{M_x}{M_{x_{\max.}}} + \frac{M_y}{M_{y_{\max.}}} + \frac{M_z}{M_{z_{\max.}}} \leq 1$$

Fuerzas y pares admisibles				
Diámetro del émbolo		18	25	40
F _y _{máx.}	[N]	3650	5600	13000
F _z _{máx.}	[N]	3650	5600	13000
M _x _{máx.}	[Nm]	140	300	900
M _y _{máx.}	[Nm]	275	500	1450
M _z _{máx.}	[Nm]	275	500	1450

Actuadores lineales DGC-HD con guía para cargas pesadas

Hoja de datos

Velocidad v máxima admisible del émbolo en función de la carga útil m y de la distancia del centro de gravedad de la masa r_{máx}

Los datos se refieren a los valores máximos posibles. En la práctica, los valores pueden variar dependiendo de la posición de la carga útil y de la posición de montaje.

Con amortiguación YSR

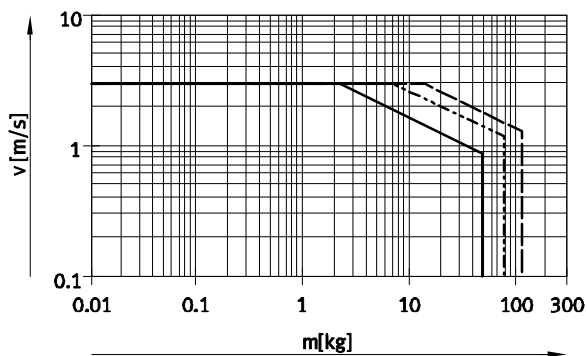

Con amortiguación YSRW

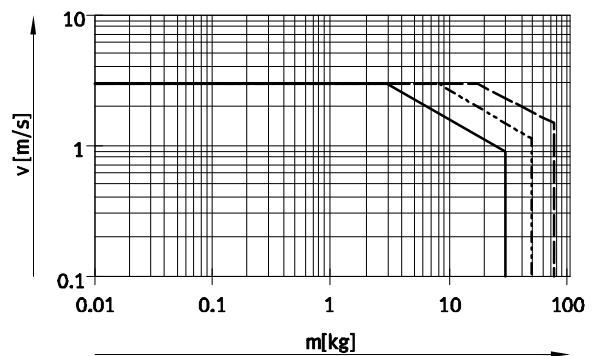

- DGC-18-HD
- - - DGC-25-HD
- · - DGC-40-HD

Reducción de la carrera útil

Con carro estándar y carro adicional KL o KR

- Combinando un eje de guía con un carro adicional se reduce la carrera útil en función de la longitud del carro adicional L17 y de la distancia entre los dos carros L18

L16 = Longitud del carro

L17 = Longitud del carro adicional

L18 = Distancia entre los dos carros

Ejemplo:

Tipo: DGC-25-1000-HD-...-KR

L18 = 100 mm

Carrera de trabajo = 1000 mm – 220 mm – 100 mm = 680 mm

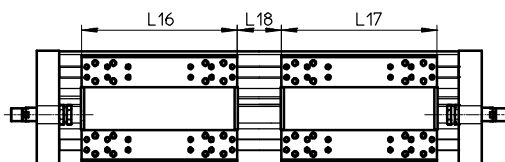

Dimensiones: carro adicional

Diámetro del émbolo	18	25	40
Longitud L17 [mm]	202	222	302

Actuadores lineales DGC-HD con guía para cargas pesadas

Hoja de datos

La cantidad de elementos de apoyo MUP depende de la fuerza F y de la distancia entre apoyos l

Para evitar la flexión si las carreras son largas, deberá preverse en caso necesario un apoyo para el actuador.

Los siguientes diagramas pueden utilizarse para determinar la distancia máxima entre apoyos en

función de la posición de montaje, de las fuerzas aplicadas y del peso propio.

Posición de montaje
Horizontal

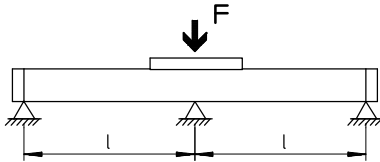

Vertical

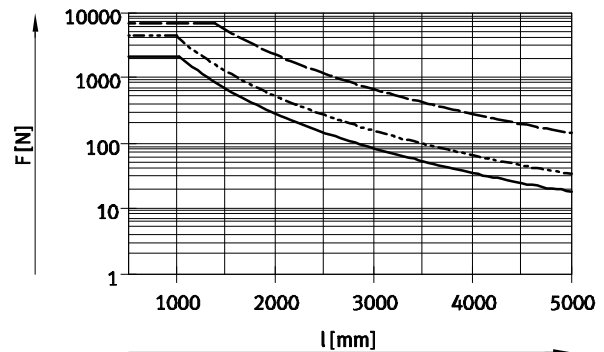
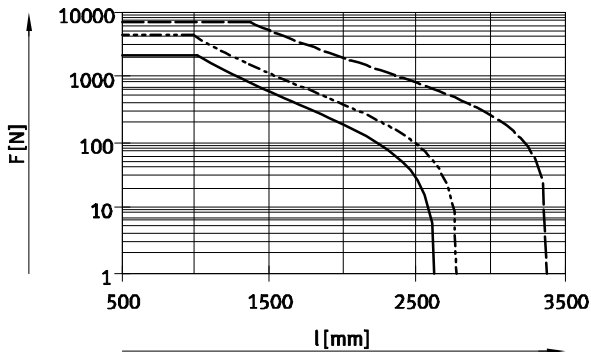
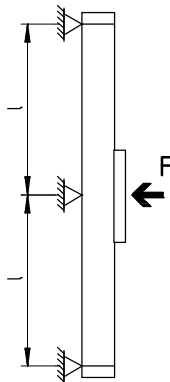

- DGC-18-HD
- - - DGC-25-HD
- · - DGC-40-HD

Ejemplo:

El actuador DGC-25-1500-HD montado en posición horizontal está expuesto a fuerzas de 200 N.

Longitud total del actuador:
 $l = \text{Carrera} + L1$
 (ver dimensiones)
 $= 1500 \text{ mm} + 351,5 \text{ mm}$
 $= 1851,5 \text{ mm}$

Según el diagrama, la distancia entre apoyos para el actuador DGC-25-HD es de 1800 mm, siendo la fuerza de 200 N.

En este ejemplo, es necesario prever una fijación en el perfil ya que la distancia entre apoyos (1800 mm), es menor que la longitud total de 1851,5 mm del actuador.

Actuadores lineales DGC-HD con guía para cargas pesadas

Hoja de datos

Dimensiones

Datos CAD disponibles en → www.festo.com

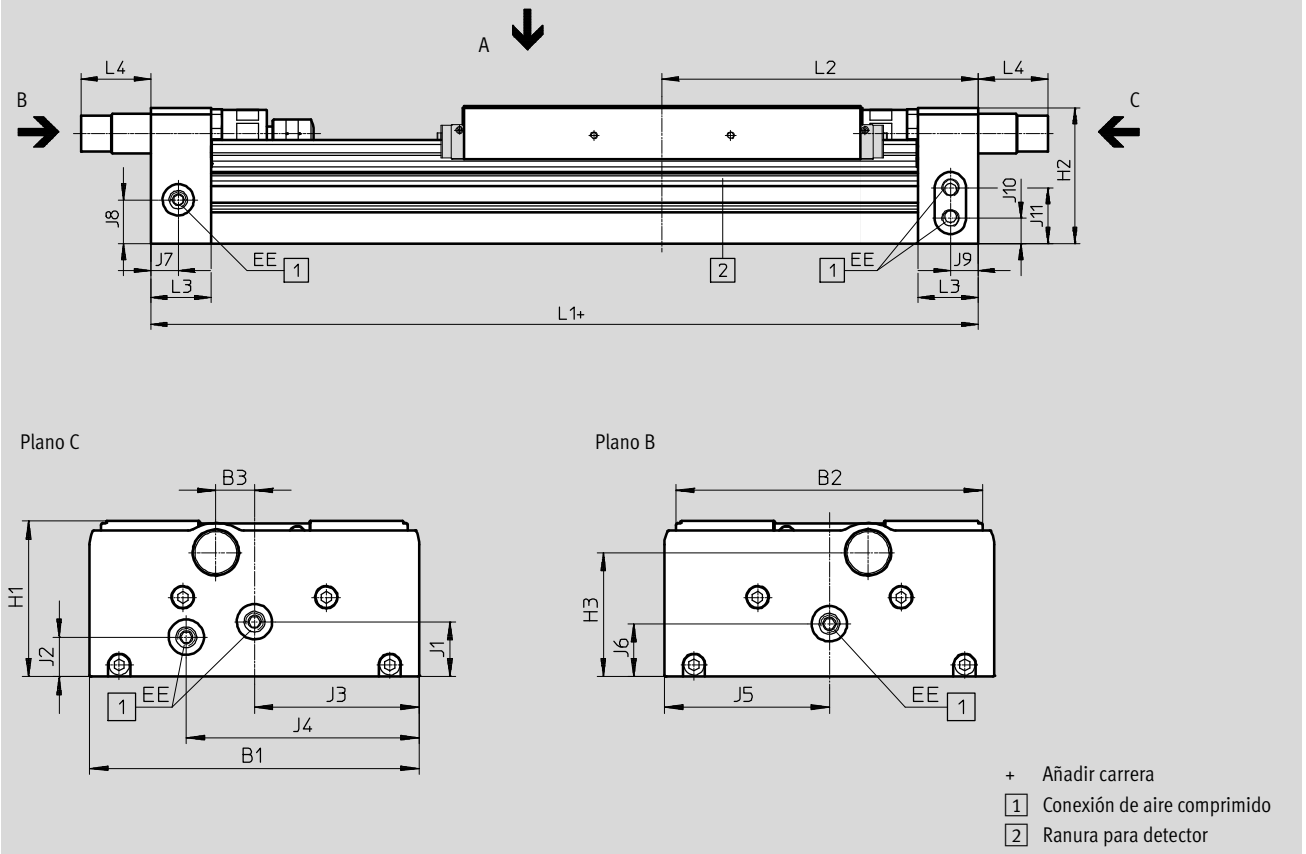

∅	B1	B2	B3	EE	H1	H2	H3
[mm]							
18	124	120	10	M5	64	63,1	51,7
25	162	150,7	19	G1/8	76,5	75,5	61
40	222	204	12	G1/4	111,5	109,5	91

∅	J1	J2	J3	J4	J5	J6	J7	J8
[mm]								
18	25,5	15	59	88	59	25,5	14,9	21,6
25	27	19,4	81	114,5	81	26	15,4	24,3
40	43	25	105	157	111	37	25,1	31

∅	J9	J10	J11	L1	L2	L3	L4	
							YSR	YSRW
[mm]								
18	14,9	15	25,6	306,5	153	24,5	34	20,5
25	15,4	14	31	351,5	175,5	33,5	43,8	38,8
40	25,1	23	45	472,5	236	44	48,3	38,3

Tolerancia de longitud		Para carrera [mm]				
		≤ 1000	≤ 2000	≤ 3000	≤ 4000	≤ 5000
L1	[mm]	+0,90	+1,10	+1,40	+1,50	+1,60

Actuadores lineales DGC-HD con guía para cargas pesadas

Hoja de datos

Dimensiones

Datos CAD disponibles en www.festo.com

Carro estándar

Ø 18

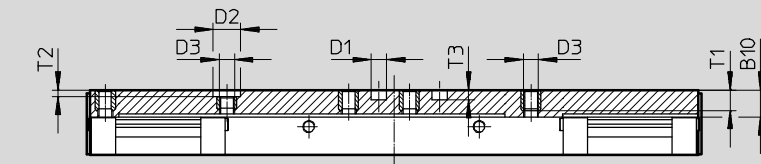

Vista A

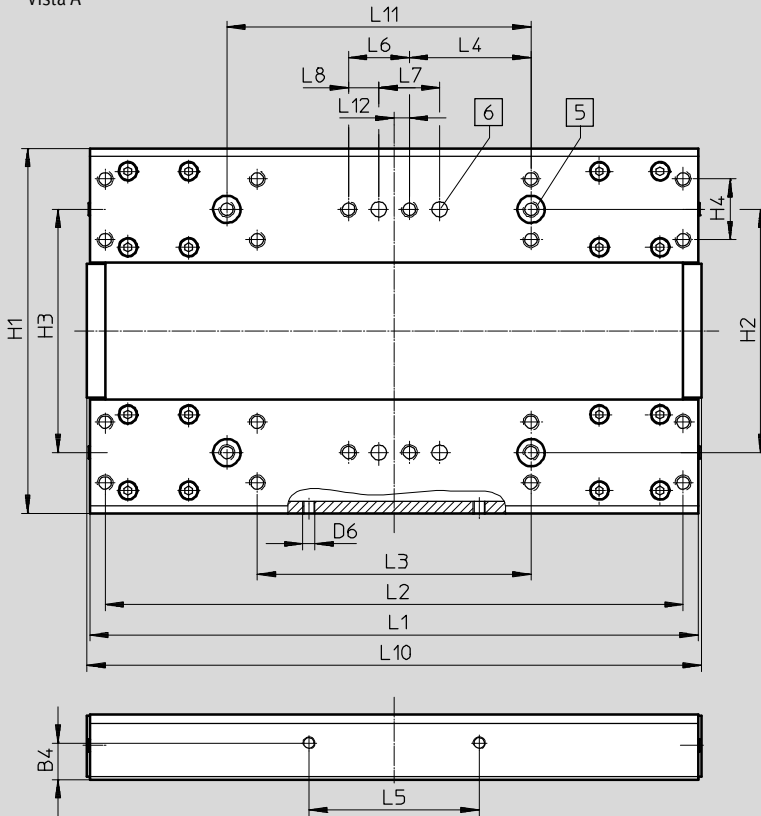

- 5 Taladro para casquillo para centrar ZBH
- 6 Taladro para pasador para centrar ZBS

Ø	B4	B10	D1	D2	D3	D6	H1	H2	H3	H4	L1	L2
[mm]	±0,1		Ø H7	Ø H7			±0,3	±0,05		±0,1	±0,1	±0,2
18	12	8,8	5	9	M5	M4	120	80	80	20	200	190

Ø	L3	L4	L5	L6	L7	L8	L10	L11	L12	T1	T2	T3
[mm]	±0,2	±0,1	±0,2	±0,1	±0,03	±0,1		±0,03			+0,1	+0,1
18	90	40	56	20	20	10	202	100	5	7,8	2,1	3,1

Actuadores lineales DGC-HD con guía para cargas pesadas

Hoja de datos

Dimensiones

Datos CAD disponibles en → www.festo.com

Carro estándar / GP – Carro estándar protegido

∅ 25

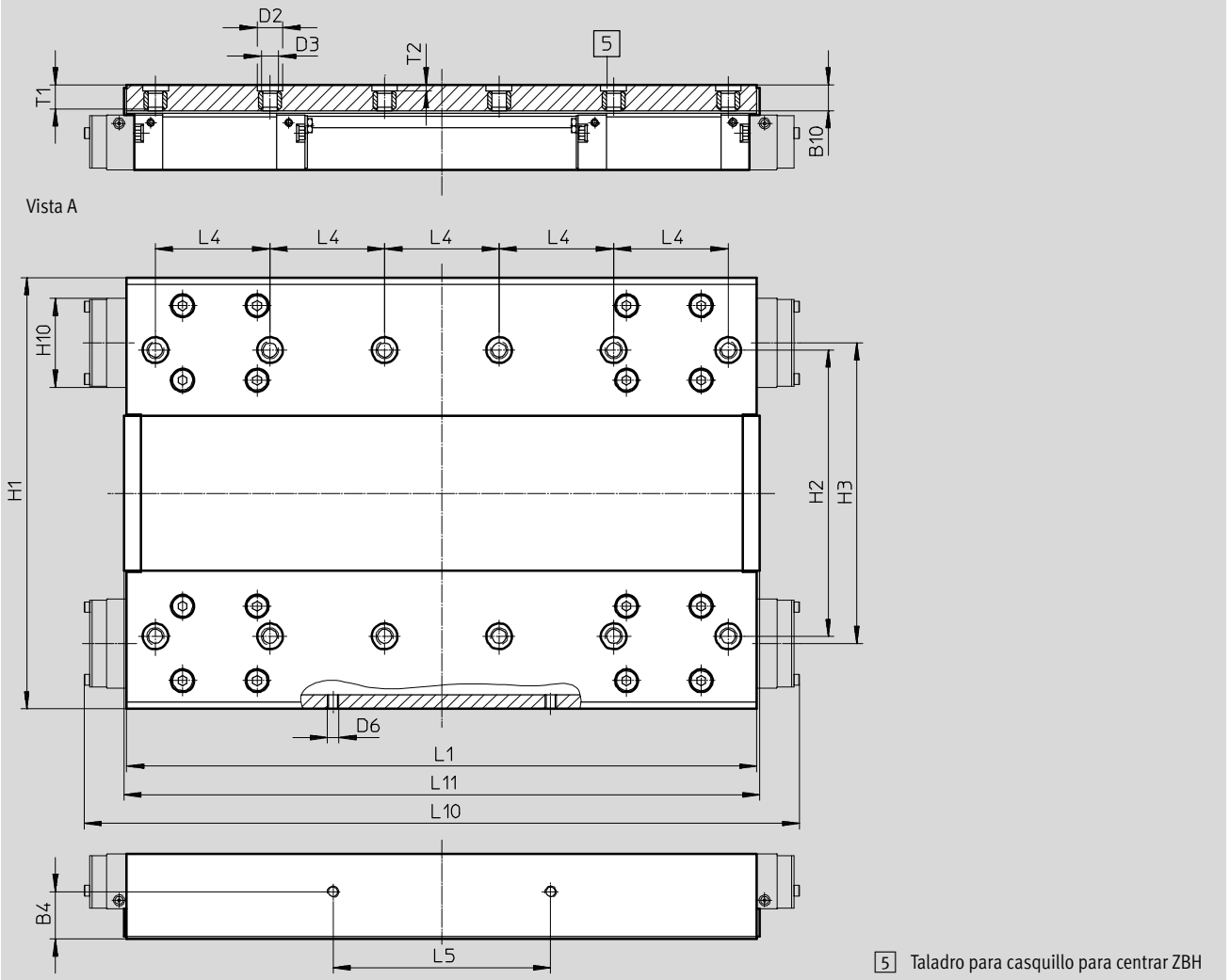

5 Taladro para casquillo para centrar ZBH

∅	B4	B10*	D2	D3	D6	H1	H2	H3
[mm]	±0,1		∅ H7			±0,3	±0,05	
25	16,5	10	9	M6	M4	150,7	100	105

∅	H10*	L1	L4	L5	L10*	L11	T1	T2
[mm]		±0,1	±0,03	±0,1				+0,1
25	31	220	40	76	249,8	222	9	2,1

* Ejecución con protección

Actuadores lineales DGC-HD con guía para cargas pesadas

Hoja de datos

Dimensiones

Datos CAD disponibles en → www.festo.com

Carro estándar / GP – Carro estándar protegido

∅ 40

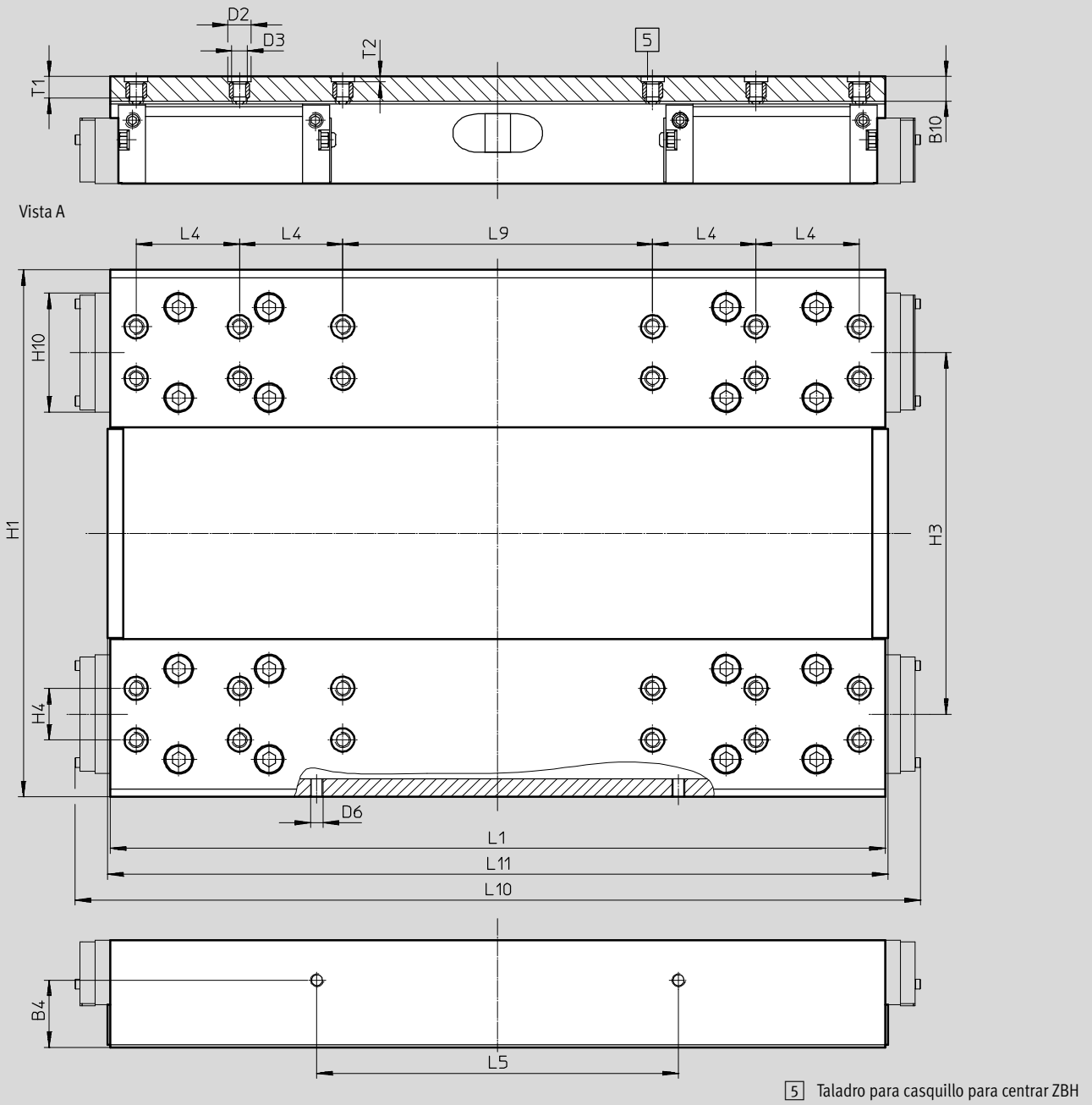

∅	B4	B10*	D2	D3	D6	H1	H3	H4
[mm]	±0,1		∅ H7			±0,3		±0,05
40	26	10,5	9	M6	M5	204	140	20

∅	H10*	L1	L4	L5	L9	L10*	L11	T1	T2
[mm]		±0,1	±0,05	±0,1	±0,05				+0,1
40	46	300	40	140	120	327,3	302	9,5	2,1

* Ejecución con protección

Actuadores lineales DGC-HD con guía para cargas pesadas

Hoja de datos

Dimensiones

Datos CAD disponibles en → www.festo.com

Tubo perfilado

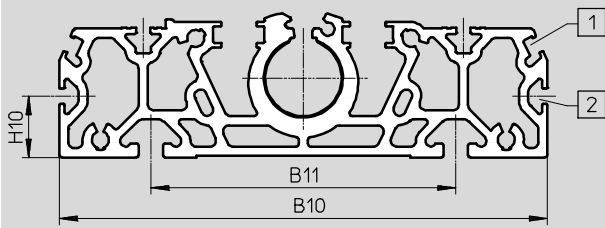

- 1 Ranura para detector
- 2 Perfil de fijación para tuerca deslizante

∅	B10	B11	H10
[mm]			
18	122	80	20
25	160	100	20
40	220	140	20

Actuadores lineales DGC-HD con guía para cargas pesadas

Referencias – Conjunto modular

Referencia

Indicaciones mínimas

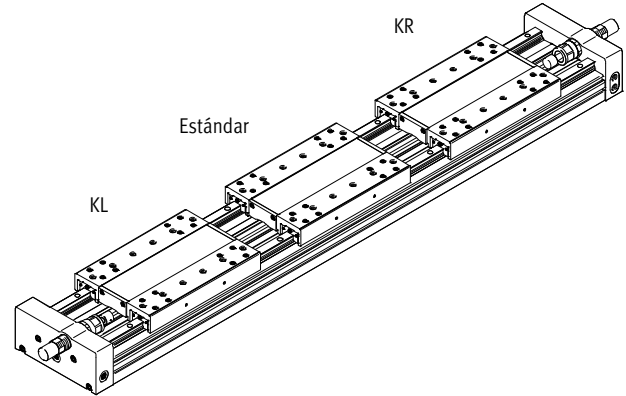
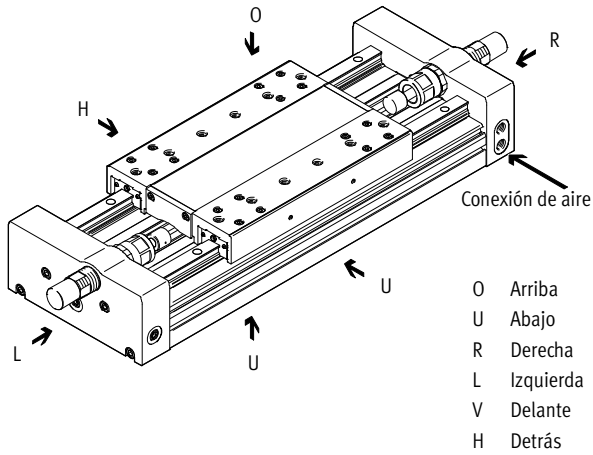

Accesorios

-  - Importante
 1) No está permitido retirar los topes o los amortiguadores en las posiciones finales.

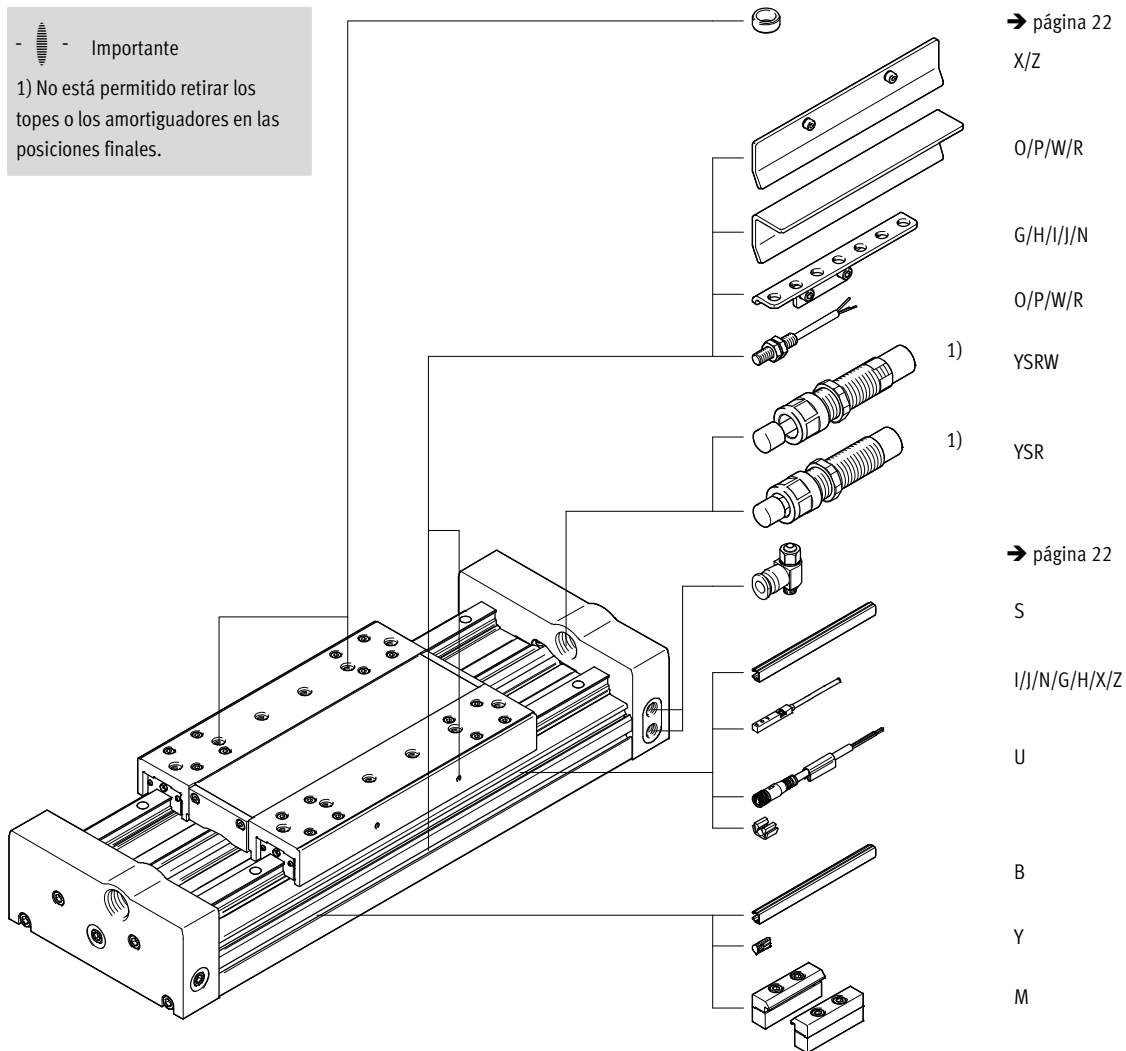

Actuadores lineales DGC-HD con guía para cargas pesadas

Referencias – Producto modular

Tablas para realizar los pedidos						
Diámetro del émbolo	18	25	40	Condi- ciones	Código	Entrada código
M Nº de artículo	567547	567548	567549			
Función	Actuador lineal				DGC	DGC
Diámetro del émbolo [mm]	18	25	40		-...	
Carrera [mm]	10 ... 3000	10 ... 5000	10 ... 3500		-...	
Guía	Guía para cargas pesadas				-HD	-HD
Amortiguación	Amortiguadores autoajustables				-YSR	
	Amortiguadores progresivos autorregulables				-YSRW	
O Carro	Carro estándar					
	-	Carro estándar, protegido			-GP	
Carro adicional	Carro estándar, lado izquierdo			1 2	-KL	
	Carro estándar, lado derecho			2	-KR	
O Accesorios	Incluidos sueltos en el suministro:				ZUB-	ZUB-
Fijación para perfil	1 ... 50				...M	
Tapa de la ranura	1 ... 50 (1 = 2 unidades de 500 mm)				...B	
Tapa para ranura de detectores	1 ... 50 (1 = 2 unidades de 500 mm)				...S	
Ranura para la fijación de la tuerca deslizante	1 ... 99				...Y	
Detector de posición (SIES) inductivo, ranura 8, PNP, con leva de conmutación	Contacto normalmente abierto, cable de 7,5 m	1 ... 9			...X	
	Contacto normalmente cerrado, cable de 7,5 m	1 ... 9			...Z	
Detector de posición (SIEN) inductivo, M8, PNP, con leva de conmutación y soporte	Contacto normalmente abierto, cable de 2,5 m	1 ... 9			...O	
	Contacto normalmente cerrado, cable de 2,5 m	1 ... 9			...P	
	Contacto normalmente abierto, conector tipo clavija M8	1 ... 9			...W	
	Contacto cerrado en reposo, tipo clavija, M8	1 ... 9			...R	
Cable de 2,5 m, M8, trifilar	1 ... 9				...V	
Detector (SMT) magnetorresistivo, ranura 8	Contacto normalmente abierto, cable de 2,5 m	1 ... 9			...I	
	Contacto normalmente abierto, conector tipo clavija M8	1 ... 9			...J	
Detector (SME) magnético Reed, ranura 8	Contacto normalmente cerrado, cable de 7,5 m	1 ... 9			...N	
	Contacto normalmente abierto, cable de 2,5 m	1 ... 9			...G	
	Contacto normalmente abierto, conector tipo clavija M8	1 ... 9			...H	

1 KL No con carro adicional KR en el lado derecho

2 KL/KR No con carro estándar protegido GP

M Indicaciones mínimas

O Opcional

Continúa: código de pedido

DGC - - - **HD** - - - **ZUB**

Actuadores lineales DGC-HD con guía para cargas pesadas

FESTO

Accesorios

Perfil de montaje MUE
(código de pedido M)

Material:
Aluminio anodizado
Conformidad con RoHS

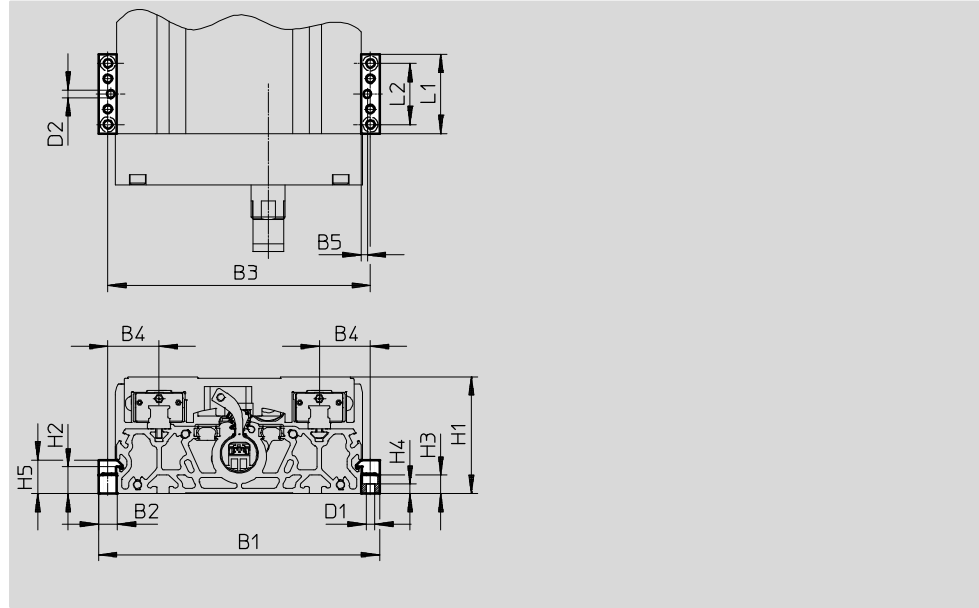
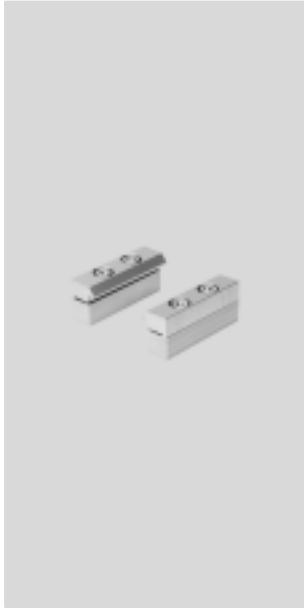

Dimensiones y referencias									
Para \varnothing	B1	B2	B3	B4	B5	D1	D2	H1	H2
[mm]						\varnothing	\varnothing H7		
18	146	12	134	27	4	5,5	5	64	17,5
25	184	12	172	33,5	4	5,5	5	76,5	17,5
40	258	19	239	49,5	4	9	5	111,5	16

Para \varnothing	H3	H4	H5	L1	L2	Peso	N° art.	Tipo
[mm]						[g]		
18	12	6,2	22	52	40	80	558043	MUE-70/80
25	12	6,2	22	52	40	80	558043	MUE-70/80
40	14	5,5	29,5	90	40	290	558044	MUE-120/185

Leva de conmutación SF-EGC-HD-1
Para detección con detector de
posiciones SIES-8M
(código de pedido X o Z)

Material:
Acero cincado
Conformidad con RoHS

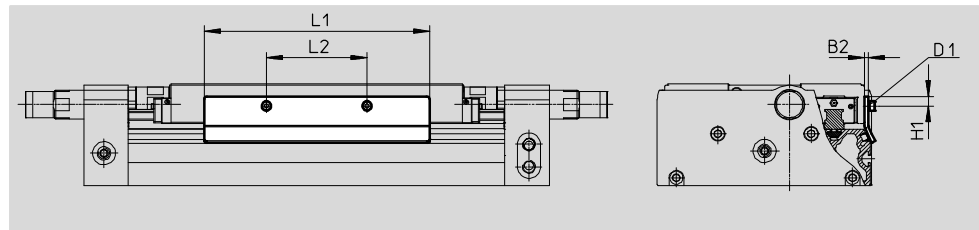

Dimensiones y referencias								
Para \varnothing	B3	D1	H1	L1	L2	Peso	N° art.	Tipo
[mm]						[g]		
18	2	M4x8	7,8	150	56	70	570027	SF-EGC-HD-1-125
25	3	M4x8	7,3	170	76	160	1645872	SF-EGC-HD-1-160
40	3	M5x10	11,5	250	140	310	1645866	SF-EGC-HD-1-220

Actuadores lineales DGC-HD con guía para cargas pesadas

Accesorios

Leva de conmutación SF-EGC-HD-2

Para detección con detector de posiciones SIEN-M8B (código de referencia O, P, W o R) o SIES-8M (código de referencia X o Z)

Material:
Acero cincado
Conformidad con RoHS



Soporte HWS-EGC para detectores

Para detectores de posición SIEN-M8B (código de referencia O, P, W o R)

Material:
Acero cincado
Conformidad con RoHS

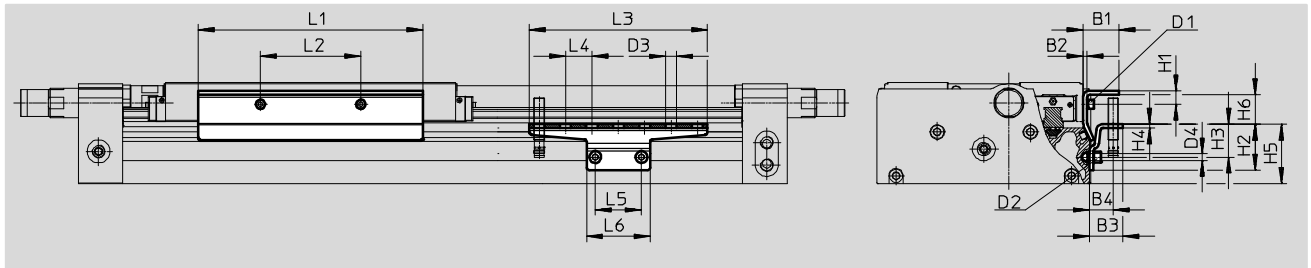

Dimensiones y referencias

Para Ø [mm]	B1	B2	B3	B4	D1	D2	D3	D4	H1	H2
18	24	2	25,5	18	M4x8	M5x8	8,4	5,2	9	35
25	27	3	25,5	18	M4x8	M5x8	8,4	5,2	10,3	35
40	31	3	25,5	18	M5x10	M5x14	8,4	5,2	11,5	65

Para Ø [mm]	H3	H4	H5	H6	L1	L2	L3	L4	L5	L6
18	25	3	45	14	150	56	135	20	35	48
25	25	3	45	22,2	170	76	135	20	35	48
40	55	3	75	18,4	250	140	215	20	35	48





Para Ø [mm]	Peso [g]	Nº art.	Tipo
Leva de conmutación			
18	122	570030	SF-EGC-HD-2-125
25	261	1645865	SF-EGC-HD-2-160
40	430	1645868	SF-EGC-HD-2-220

Para Ø [mm]	Peso [g]	Nº art.	Tipo
Soporte para detectores			
18	110	558057	HWS-EGC-M5
25	110	558057	HWS-EGC-M5
40	217	570365	HWS-EGC-M8-B

Actuadores lineales DGC-HD con guía para cargas pesadas

FESTO

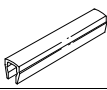
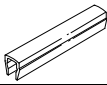
Accesorios

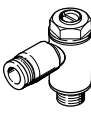
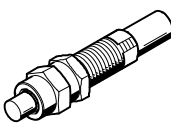
Referencias							
	Para Ø	Descripción	Referencia	Nº art.	Tipo	PE ¹⁾	
Tuerca deslizante NST Hojas de datos → Internet: hmbn							
	18, 25 ³⁾	Para ranura	Y	150914	NST-5-M5	1	
	25 ⁴⁾ , 40			150915	NST-8-M6		
Pasadores/casquillos para centrar ZBS/ZBH ²⁾							
	18	Para carro	-	150928	ZBS-5	10	
	25, 40			150927	ZBH-9		
Tapa ABP para ranura Hojas de datos → Internet: abp							
	18	Para ranura	B	151681	ABP-5	2	
	25	Por cada 0,5 m		151680	ABP-5-S		
	40			151682	ABP-8		
	18, 25, 40	Para ranura para detectores Por cada 0,5 m	S	563360	ABP-5-S1	2	
Clip SMBK							
	18 ... 40	Para fijación del cable del detector de proximidad	-	534254	SMBK-8	10	
Regulador de caudal GRLA Hojas de datos → Internet: grla							
	18	Ejecución en metal	-	193137	GRLA-M5-QS-3-D	1	
	25			193138	GRLA-M5-QS-4-D		
				193142	GRLA-1/8-QS-3-D		
				193143	GRLA-1/8-QS-4-D		
				193144	GRLA-1/8-QS-6-D		
				193145	GRLA-1/8-QS-8-D		
	40			193146	GRLA-1/4-QS-6-D		
				193147	GRLA-1/4-QS-8-D		
193148	GRLA-1/4-QS-10-D						
Amortiguador YSRW Hojas de datos → Internet: ysrw							
	18	Autorregulables, progresivos	YSRW	540351	YSRW-DGC-32-KF	1	
	25			1232870	YSRW-DGC-40/50-B		
	40			543069	YSRW-DGC-63		

- 1) Unidades por embalaje
- 2) 2 pasadores/casquillos para centrar incluidos en el suministro del actuador
- 3) Para ranura de fijación lateral
- 4) Para ranura de fijación debajo

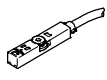
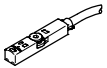



Referencias – Detectores de proximidad para ranura en T, magnetorresistivo Hojas de datos → Internet: smt							
	Tipo de fijación	Conexión eléctrica	Salida de conexión	Longitud del cable [m]	Referencia	Nº art.	Tipo
Detector normalmente abierto							
	Montaje en la ranura desde la parte superior, a ras con el perfil del cilindro, ejecución corta	Cable trifilar	PNP	2,5	I	574335	SMT-8M-A-PS-24V-E-2,5-OE
		Conector tipo clavija M8x1, 3 contactos		0,3	J	574334	SMT-8M-A-PS-24V-E-0,3-M8D
		Conector M12x1, 3 contactos	NPN	0,3	-	574337	SMT-8M-A-PS-24V-E-0,3-M12
		Cable trifilar		2,5	-	574338	SMT-8M-A-NS-24V-E-2,5-OE
		Conector tipo clavija M8x1, 3 contactos		0,3	-	574339	SMT-8M-A-NS-24V-E-0,3-M8D
Detector normalmente cerrado							
	Montaje en la ranura desde la parte superior, a ras con el perfil del cilindro, ejecución corta	Cable trifilar	PNP	7,5	-	574340	SMT-8M-A-PO-24V-E-7,5-OE

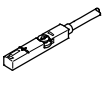
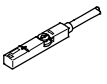

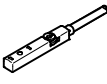
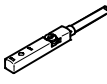
Actuadores lineales DGC-HD con guía para cargas pesadas

Accesorios

Referencias – Detectores para ranura en T, magnético Reed							Hojas de datos → Internet: sme	
	Tipo de fijación	Conexión eléctrica	Salida de conexión	Longitud del cable [m]	Referencia	Nº art.	Tipo	
Detector normalmente abierto								
	Montaje en la ranura desde la parte superior, a ras con el perfil del cilindro	Cable trifilar	Con contacto	2,5	G	543862	SME-8M-DS-24V-K-2,5-OE	
				5,0	–	543863	SME-8M-DS-24V-K-5,0-OE	
		Cable bifilar		2,5	–	543872	SME-8M-ZS-24V-K-2,5-OE	
		Conector tipo clavija M8x1, 3 contactos		0,3	H	543861	SME-8M-DS-24V-K-0,3-M8D	
Detector normalmente cerrado								
	Montaje en la ranura desde la parte superior, a ras con el perfil del cilindro	Cable trifilar	Con contacto	7,5	N	546799	SME-8M-DO-24V-K-7,5-OE	

Referencias – Detectores inductivos para ranura en T							Hojas de datos → Internet: sies	
	Tipo de fijación	Conexión eléctrica	Salida de conexión	Longitud del cable [m]	Referencia	Nº art.	Tipo	
Detector normalmente abierto								
	Montaje en la ranura desde la parte superior, a ras con el perfil del cilindro	Cable trifilar	PNP	7,5	X	551386	SIES-8M-PS-24V-K-7,5-OE	
		Conector tipo clavija M8x1, 3 contactos		0,3	–	551387	SIES-8M-PS-24V-K-0,3-M8D	
		Cable trifilar	NPN	7,5	–	551396	SIES-8M-NS-24V-K-7,5-OE	
		Conector tipo clavija M8x1, 3 contactos		0,3	–	551397	SIES-8M-NS-24V-K-0,3-M8D	
Detector normalmente cerrado								
	Montaje en la ranura desde la parte superior, a ras con el perfil del cilindro	Cable trifilar	PNP	7,5	Z	551391	SIES-8M-PO-24V-K-7,5-OE	
		Conector tipo clavija M8x1, 3 contactos		0,3	–	551392	SIES-8M-PO-24V-K-0,3-M8D	
		Cable trifilar	NPN	7,5	–	551401	SIES-8M-NO-24V-K-7,5-OE	
		Conector tipo clavija M8x1, 3 contactos		0,3	–	551402	SIES-8M-NO-24V-K-0,3-M8D	

Referencias – Detectores M8 (redondo), inductivo							Hojas de datos → Internet: SIEN	
	Conexión eléctrica	LED	Salida de conexión	Longitud del cable [m]	Referencia	Nº art.	Tipo	
Detector normalmente abierto								
	Cable trifilar	■	PNP	2,5	O	150386	SIEN-M8B-PS-K-L	
	Conector tipo clavija M8x1, 3 contactos	■	PNP	–	W	150387	SIEN-M8B-PS-S-L	
Detector normalmente cerrado								
	Cable trifilar	■	PNP	2,5	P	150390	SIEN-M8B-PO-K-L	
	Conector tipo clavija M8x1, 3 contactos	■	PNP	–	R	150391	SIEN-M8B-PO-S-L	

Referencias – Cables					Hojas de datos → Internet: nebu	
	Conexión eléctrica en el lado izquierdo	Conexión eléctrica en el lado derecho	Longitud del cable [m]	Nº art.	Tipo	
	Conector tipo zócalo M8x1, 3 contactos	Cable trifilar, extremo abierto	2,5	541333	NEBU-M8G3-K-2.5-LE3	
			5	541334	NEBU-M8G3-K-5-LE3	
	Conector recto tipo zócalo M12x1, 5 contactos		2,5	541363	NEBU-M12G5-K-2.5-LE3	
			5	541364	NEBU-M12G5-K-5-LE3	
	Conector acodado tipo zócalo M8x1, 3 contactos	Cable trifilar, extremo abierto	2,5	541338	NEBU-M8W3-K-2.5-LE3	
			5	541341	NEBU-M8W3-K-5-LE3	
	Conector acodado tipo zócalo M12x1, 5 contactos		2,5	541367	NEBU-M12W5-K-2.5-LE3	
			5	541370	NEBU-M12W5-K-5-LE3	