

Proportional-Wegeventile VPWP



Proportional-Wegeventile VPWP

Übersicht

FESTO

ServoPneumatische Antriebstechnologie

Positionier- und Soft Stop Anwendungen als integraler Bestandteil der Ventilinsel CPX – das modulare Peripheriesystem für dezentrale Automatisierungsaufgaben.

Durch die modulare Bauweise lassen sich Ventile, digitale Ein- und Ausgänge, Positioniermodule und Endlagenregler – passend zur Applikation – fast beliebig auf dem CPX-Terminal kombinieren.

Vorteile:

- Pneumatik und Elektrik – Steuern und Positionieren auf einer Plattform
- Innovative Positioniertechnik- Kolbenstangenantriebe, kolbenstangenlose Antriebe, Drehantriebe
- Ansteuerung über Feldbus
- Fernwartung, Ferndiagnose, Webservice, SMS- und Email-Alarm sind über TCP/IP durchgängig nutzbar
- Schneller Austausch und Ergänzung von Modulen bei stehender Verdrahtung

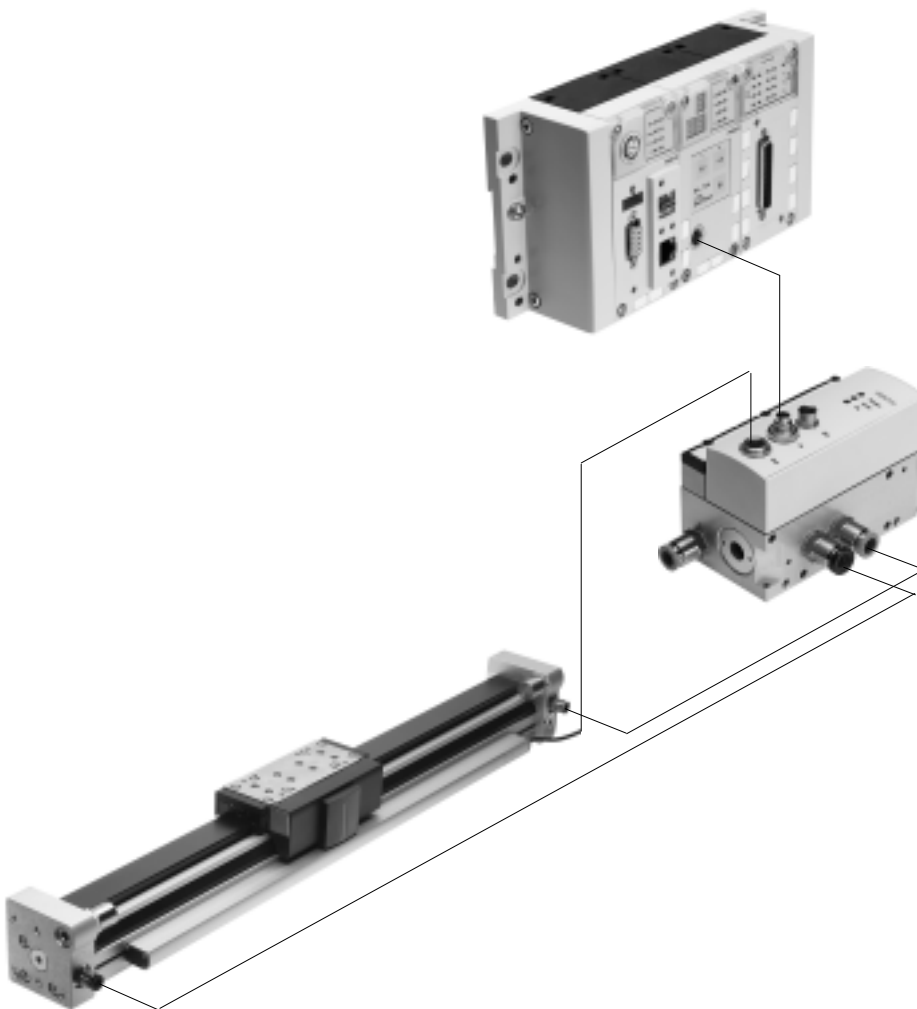

Proportional-Wegeventile VPWP

Merkmale

Achscontroller CPX-CMAX



Freie Wahl:
Positions- und Kraftregelung, direkt angesteuert oder aus einem der 128 konfigurierbaren Fahrsätze ausgewählt.
Darf es etwas mehr sein:
die konfigurierbare Satzweitschaltung ermöglicht die Realisierung einfacher Funktionsabläufe im Achscontroller CPX-CMAX.
Jeder kennt jeden:
die Auto-Identifikation erkennt jeden Teilnehmer mit seinen Gerätedaten am Controller CPX-CMAX.

Mitgedacht:
die Ansteuerung einer Bremse oder Feststelleinheit über das Proportional-Wegeventil VPWP gehört mit zum Leistungsumfang des Controllers CPX-CMAX. Bis zu 8 Module (max. 8 Achsen) können parallel und unabhängig voneinander betrieben werden.
Inbetriebnahme über FCT – die Festo Konfigurationssoftware oder über Feldbus:
kein Programmieren nur noch Konfigurieren.

Datenblätter → Internet: [cpx-cmax](#)

- Vorteile:**
- Steigerung der Flexibilität
 - OEM freundlich – Inbetriebnahme auch über Feldbus
 - Übersichtliche Installation und schnelle Inbetriebnahme
 - Kosteneffektiv
 - Sie programmieren die Anlage in Ihrer SPS-Welt

Endlagenregler CPX-CMPX



Schnelle Fahrt zwischen den mechanischen Endanschlägen des Zylinders und dabei sanft und ohne Schlag in die Endlage. Schnelle Inbetriebnahme über Bedienpanel, Feldbus oder Handheld.
Verbesserte Stillstandsregelung.
Die Ansteuerung einer Bremse oder Feststelleinheit über das Proportional-Wegeventil VPWP ist fester Bestandteil des Controllers CMPX.

Bis zu 9 Endlagenregler – nur abhängig vom gewählten Feldbus lassen sich auf dem CPX-Terminal ansteuern. Alle Systemdaten können über den Feldbus gelesen und geschrieben werden, z. B. auch die Mittelpositionen.

Datenblätter → Internet: [cpx-cmpx](#)

- Vorteile:**
- Steigerung der Flexibilität
 - OEM freundlich – Inbetriebnahme auch über Feldbus
 - Übersichtliche Installation und schnelle Inbetriebnahme
 - Kosteneffektiv
 - bis zu 30% mehr Takte
 - deutliche reduzierte Erschütterungen in der Anlage
 - Steigerung der Arbeitseffizienz durch deutlich reduzierten Lärmpegel
 - Die erweiterte Diagnose hilft die Servicezeit an der Maschine zu reduzieren

Proportional-Wegeventil VPWP



Das 5/3 Proportional-Wegeventil für Anwendungen mit Soft Stop und pneumatisch Positionieren. Voll digitalisiert – mit integrierten Drucksensoren, mit neuen Diagnosefunktionen.
In den Baugrößen 4, 6, 8 und 10. Durchflussrate von 350, 700, 1400 und 2000 l/min.

Mit Schaltausgang zur Ansteuerung einer Bremse. Farblich gekennzeichnete Druckluftanschlüsse. Vorkonfektionierte Kabel garantieren ein fehlerfreies und schnelles Verbinden mit den Controllern CPX-CMPX und CPX-CMAX.

Datenblätter → Seite 7

- Vorteile:**
- Übersichtliche Installation und schnelle Inbetriebnahme
 - Reduzierung der Anlagenstillstandszeiten durch die neuen Diagnosemöglichkeiten
 - Mit Schaltausgang zum Ansteuern einer Brems-/Klemmeinheit

Proportional-Wegeventile VPWP

Antriebsoptionen

FESTO

System mit Linearantrieb DDLI, DGCI

Datenblätter → Internet: [ddli](#) oder [dgci](#)

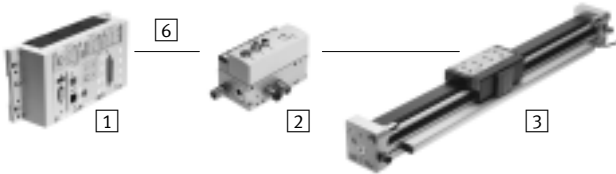

- 1 Controllermodul CPX-CMPX oder CPX-CMAX
- 2 Proportional-Wegeventil VPWP
- 3 Linearantrieb DDLI, DGCI mit Wegmesssystem
- 6 Verbindungsleitung KVI-CP-3-...

- Pneumatischer kolbenstan- genloser Linearantrieb mit Wegmesssystem, wahlweise ohne oder mit Kugelumlauf- führung
- Wegmesssystem absolut und berührungslos messend
- Durchmesser:
 - bei DGCI: 18 ... 63 mm
 - bei DDLI: 25 ... 63 mm
- Hub: 100 ... 2000 mm in festen Längen
- Einsatzbereich Soft Stop und pneumatisch Positionieren
- Massenlast von 1 ... 180 kg
- Kein Sensorinterface erforder- lich

Vorteile:

- Fertige Antriebseinheit
- DDLI zur einfachen Anbindung an kundenseitiges Führungs- system
- Hervorragende Laufeigen- schaften
- Für schnelle und genaue Posi- tionierung bis $\pm 0,2$ mm (nur mit Achscontroller CPX-CMAX)

System mit Normzylinder DNCI, DDPC

Datenblätter → Internet: [dnci](#)

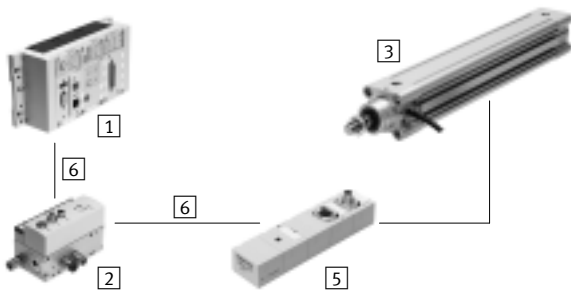

- 1 Controllermodul CPX-CMPX oder CPX-CMAX
- 2 Proportional-Wegeventil VPWP
- 3 Normzylinder DNCI, DDPC mit Wegmesssystem
- 5 Sensorinterface CASM-S-D3-R7
- 6 Verbindungsleitung KVI-CP-3-...

- Normzylinder mit integrier- tem Wegmesssystem, ent- spricht DIN ISO 6432, VDMA 24 562, NF E 49 003.1 und Uni 10 290
- Wegmesssystem berührungs- los und inkremental messend
- Durchmesser: 32 ... 100 mm
- Hub: 100 ... 750 mm
- Einsatzbereich Soft Stop und pneumatisch Positionieren
- Massenlast von 3 ... 450 kg und dazu passend das Sen- sorinterface CASM-S-D3-R7
- Vorkonfektionierte Kabel garantieren ein fehlerfreies und schnelles elektrisches Anschließen

Vorteile:

- Kompakte Antriebseinheit
- Universell einsetzbar
- Auch mit Führungseinheit
- Für schnelle und genaue Posi- tionierung bis $\pm 0,5$ mm (nur mit Achscontroller CPX-CMAX)

Proportional-Wegeventile VPWP

Antriebsoptionen

FESTO

System mit Schwenkantrieb DSMI

Datenblätter → Internet: [dsmi](#)

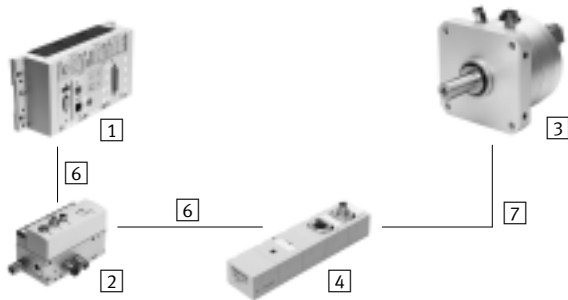

- 1 Controllermodul CPX-CMPX oder CPX-CMAX
- 2 Proportional-Wegeventil VPWP
- 3 Schwenkantrieb DSMI mit Wegmesssystem
- 4 Sensorinterface CASM-S-D2-R3
- 6 Verbindungsleitung KVI-CP-3-...
- 7 Verbindungsleitung NEBC-P1W4-K-0,3-N-M12G5

- Schwenkantrieb DSMI mit integriertem Wegmesssystem
- Baugleich mit pneumatischem Schwenkantrieb DSM
- Absolutes Wegmesssystem auf Basis Potentiometer
- Schwenkbereich von 0 ... 270°
- Baugröße: 25, 40, 63
- Max. Drehmoment: 5 ... 40 Nm
- Einsatzbereich Soft Stop und pneumatisch Positionieren
- Massenträgheitsmomente von 15 ... 6000 kgcm² und dazu passend das Sensorinterface CASM-S-D2-R3
- Vorkonfektionierte Kabel garantieren ein fehlerfreies und schnelles Verbinden mit dem Proportional-Wegeventil VPWP

- Vorteile:
- Fertige Antriebseinheit, kompakt, sofort einsatzfähig
 - Hohe Winkelbeschleunigung
 - Mit einstellbaren Festanschlägen
 - Für schnelle und genaue Positionierung bis ±0,2° (nur mit Achscontroller CPX-CMAX)

System mit Potentiometer

Datenblätter → Internet: [casm](#)

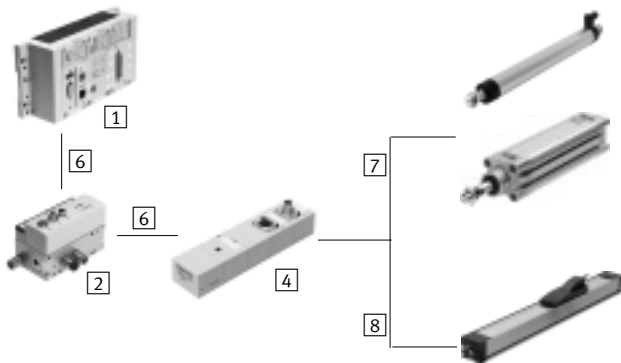

- 1 Controllermodul CPX-CMPX oder CPX-CMAX
- 2 Proportional-Wegeventil VPWP
- 4 Sensorinterface CASM-S-D2-R3
- 6 Verbindungsleitung KVI-CP-3-...
- 7 Verbindungsleitung NEBC-P1W4-K-0,3-N-M12G5
- 8 Verbindungsleitung NEBC-A1W3-K-0,4-N-M12G5

- Anbaubare Potentiometer, absolut messend, mit hoher Schutzart
- Mit Schubstange oder Mitnehmer
- Messbereich:
Schubstange: 100 ... 750 mm
Mitnehmer: 225 ... 2000 mm
- Vorkonfektionierte Kabel garantieren ein fehlerfreies und schnelles Verbinden mit dem Sensorinterface CASM
- Einsatzbereich Soft Stop und pneumatisch Positionieren mit Zylindern-Ø 25 ... 80 mm
- Massenlast von 1 ... 300 kg

- Vorteile:
- Übersichtliche Installation und schnelle Inbetriebnahme
 - Kosteneffektiv
 - Auch in schwierigen Umgebungsbedingungen einsetzbar
 - Vielfalt in den Antrieben: Zylinder mit externem Wegmesssystem werden auch von CPX-CMPX und CPX-CMAX unterstützt

Proportional-Wegeventile VPWP

Antriebsoptionen



Systemkomponenten für Soft Stop-Systeme mit Endlagenregler CPX-CMPX							
		Linearantrieb	Normzylinder	Schwenkantrieb	Wegmesssystem		→ Seite/ Internet
		DDLI/DGCI	DNCI/DDPC	DSMI	MLO-LWG/-TLF	MME-MTS	
1	Endlagenregler CPX-CMPX	■	■	■	■	■	cpx-cmpx
2	Proportional-Wegeventil VPWP	■	■	■	■	■	7
4	Sensorinterface CASM-S-D2-R3	-	-	■	■	-	casm
5	Sensorinterface CASM-S-D3-R7	-	■	-	-	-	casm
6	Verbindungsleitung KVI-CP-3-...	■	■	■	■	■	16
7	Verbindungsleitung NEBC-P1W4-...	-	-	■	■ / -	-	nebc
8	Verbindungsleitung NEBC-A1W3-...	-	-	-	- / ■	-	nebc
-	Verbindungsleitung NEBP-M16W6-...	-	-	-	-	■	16

Systemkomponenten für pneumatische Positioniersysteme mit Achscontroller CPX-CMAX							
		Linearantrieb	Normzylinder	Schwenkantrieb	Wegmesssystem		→ Seite/ Internet
		DDLI/DGCI	DNCI/DDPC	DSMI	MLO-LWG/-TLF	MME-MTS	
1	Achscontroller CPX-CMAX	■	■	■	■	■	cpx-cmax
2	Proportional-Wegeventil VPWP	■	■	■	■	■	7
4	Sensorinterface CASM-S-D2-R3	-	-	■	■	-	casm
5	Sensorinterface CASM-S-D3-R7	-	■	-	-	-	casm
6	Verbindungsleitung KVI-CP-3-...	■	■	■	■	■	16
7	Verbindungsleitung NEBC-P1W4-...	-	-	■	■ / -	-	nebc
8	Verbindungsleitung NEBC-A1W3-...	-	-	-	- / ■	-	nebc
-	Verbindungsleitung NEBP-M16W6-...	-	-	-	-	■	16

Proportional-Wegeventile VPWP

Typenschlüssel

VPWP - 6 - L - 5 - Q6 - 10 - E - F -

Baureihe

VPWP Proportional-Wegeventil

Nennweite

Ventilart

L Muffenventil

Wegefunktion

5 5/3-Wegeventil

Pneumatischer Anschluss

Q6 Steckverschraubung 6 mm

Q8 Steckverschraubung 8 mm

Q10 Steckverschraubung 10 mm

Q Gewinde ohne Verschraubung

Druckbereich

10 0 ... 10 bar

Anzeigeart

E nur LED

Entlüftung

D gefasste Abluft

F Flächenschalldämpfer

G Gewinde ohne Verschraubung

Zulassung EU

EX1 II 3G

Proportional-Wegeventile VPWP

Peripherieübersicht

FESTO

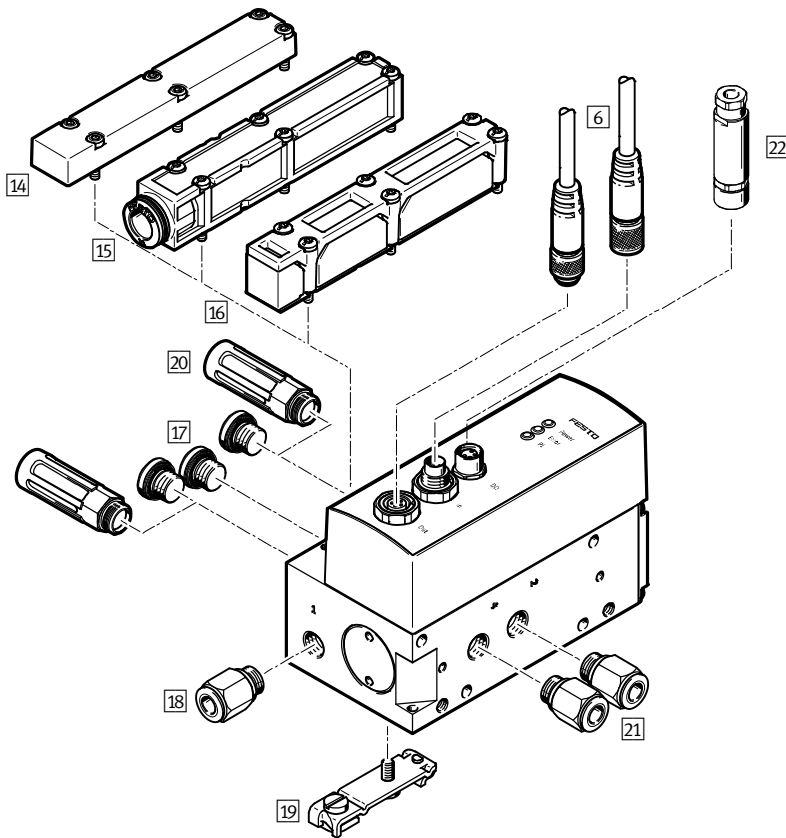

Anschlussplatten VABP

Beim Abschalten der Ventillastspannung können mit Hilfe der Anschlussplatte VABP 23 definierte Abschaltverhalten realisiert werden. Es handelt sich um eine einkanalige Lösung zum Abkoppeln des Antriebs vom Arbeitsventil. 4 Abschaltfunktionen sind möglich. Weitere Informationen
→ Internet: vabp

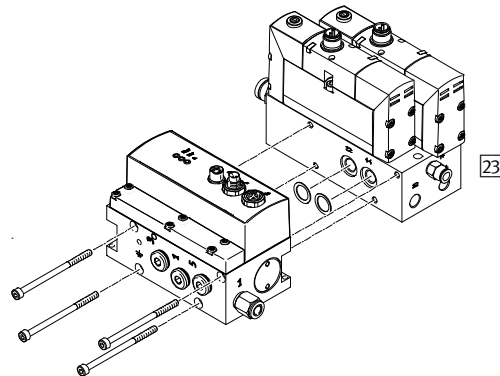

Proportional-Wegeventile VPWP

Peripherieübersicht

FESTO

Zubehör				
		für Nennweite	Beschreibung	→ Seite/Internet
16	Verbindungsleitung KVI-CP-3	4, 6, 8, 10	zum Anschluss von Proportional-Wegeventil VPWP an den Endlagenregler CPX-CMPX/Achscontroller CPX-CMAX oder an das Sensorinterface CASM	16
14	Abdeckplatte VABB-P3-1	4, 6, 8	um die Anschlüsse an der Abschlussplatte nutzen zu können	16
15	Platte VMPA-AP	4, 6, 8	für gefasste Abluft	16
16	Platte VMPA-APU	4, 6, 8	mit Flächenschalldämpfer	16
17	Blindstopfen B	4, 6, 8	zum Verschließen der Abluftanschlüsse an der Abschlussplatte	blindstopfen
18	Steckverschraubung QS	4, 6, 8	über die Bestellangaben im Produktbaukasten können Steckverschraubungen für die Druckluftversorgung mitbestellt werden	15
19	Befestigung CPASC1-BG, CPV10/14-VI-BG	4, 6, 8	zur Befestigung an einer Hutschiene	16
20	Schalldämpfer U	4, 6, 8, 10	<ul style="list-style-type: none"> • bei den Nennweiten 4, 6 und 8 können die Schalldämpfer alternativ zu den Platten 15 und 16 eingesetzt werden • bei der Nennweite 10 muss für die Abluft Schalldämpfer eingesetzt werden 	schalldämpfer
21	Steckverschraubung QS	4, 6, 8	<ul style="list-style-type: none"> • über die Bestellangaben im Produktbaukasten können farblich unterschiedlich gekennzeichnete Steckverschraubungen, für einfache und fehlerfreie Verschlauchung, bestellt werden • zum Anschluss von außertolerierten Druckluftschläuchen 	15
		10	<ul style="list-style-type: none"> • Steckverschraubungen müssen separat bestellt werden • zum Anschluss von außertolerierten Druckluftschläuchen 	17
22	Stecker NECU	4, 6, 8, 10	zum Anschließen von Magnetventile an das Proportional-Wegeventil VPWP	16



Proportional-Wegeventile VPWP

Datenblatt

FESTO

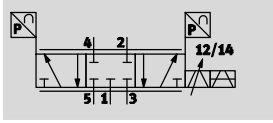
Funktion



-  - Spannung
24 V DC
-  - Durchfluss
350 ... 2 000 l/min
-  - Druck
0 ... 10 bar



Allgemeine Technische Daten					
Nennweite		4	6	8	10
Pneumatischer Anschluss		G1/8		G1/4	G3/8
Nennweite	[mm]	4	6	8	10
Normalnenndurchfluss	[l/min]	350	700	1400	2000
Ventilfunktion		5/3-Proportional-Wegeregelventil, geschlossen			
Konstruktiver Aufbau		Kolben-Schieber mit integrierten Drucksensoren			
Dichtprinzip		hart			
Betätigungsart		elektrisch			
Rückstellart		magnetische Feder			
Steuerart		direkt			
Strömungsrichtung		nicht reversibel			
Befestigungsart		Direktbefestigung über Durchgangsbohrung über Hutschiene			-
Einbaulage ¹⁾		vorzugsweise liegend (Anzeigeelemente nach oben)			
Produktgewicht	[g]	776	776	1060	1010
Drucksensoren					
Wiederholgenauigkeit FS	[%]	< 1			
Auflösung Druck	[bar]	0,01			
Linearitätsfehler FS ²⁾	[%]	< 1,5			
Diagnose					
LED-Anzeigen	grün	Nennbetriebsspannung			
	rot	Fehler			
	gelb	Lastspannung			
Gerätespezifische Diagnose über Control-Interface		<ul style="list-style-type: none"> - Unterspannung bei Betriebs- und Lastspannung - Temperaturüberwachung - Ventil klemmt - Kurzschlussüberwachung - Gerätedaten 			
Control-Interface					
Daten		CAN-Bus mit Festo-Protokoll			
		digital			
		Abschlusswiderstand integriert			
Elektrischer Anschluss		5-polig			
		M9			
		Stecker			

1) Wird das Proportional-Wegeventil während der Funktion bewegt, muss es quer zur Bewegungsrichtung montiert sein

2) Bezogen auf 6 bar

Proportional-Wegeventile VPWP

Datenblatt

Elektrische Daten		
Lastversorgung		
Betriebsspannungsbereich	[V DC]	18 ... 30
Nennbetriebsspannung	[V DC]	24
Lastspannungsbereich	[V DC]	18 ... 30
Nennlastspannung	[V DC]	24
Restwelligkeit	[Vss]	4
Max. Stromaufnahme (Logik)	[A]	0,15
Max. Stromaufnahme (Ventilantrieb)	[A]	1,2
Anforderung Spannungsversorgung		PELV
Sicherheitshinweis		bei gestörtem Control-Interface nimmt das Ventil die gesperrte Mittelstellung ein
Digitaler Ausgang (Stecker D0, PIN2)		
Versorgungsspannung	[V DC]	24 (von Lastspannung kommend)
Max. Laststrom	[mA]	500
Eigenschaften		<ul style="list-style-type: none"> – positive Logik (PNP) nach IEC 61131-2 – keine galvanische Trennung – kurzschlussicher – Rückwärtseinspeisung ohne Zerstörung
Spannungsausgang (Stecker D0, PIN4)		
Versorgungsspannung	[V DC]	24 (von Lastspannung kommend)
Max. Laststrom	[mA]	500
Eigenschaften		<ul style="list-style-type: none"> – positive Logik (PNP) nach IEC 61131-2 – keine galvanische Trennung – kurzschlussicher – Rückwärtseinspeisung ohne Zerstörung

Betriebs- und Umweltbedingungen			
Nennweite	4	6	8
			10
Betriebsmedium	Druckluft nach ISO 8573-1:2010 [6:4:4]		
Hinweis zum Betriebs-/Steuermedium	geölter Betrieb nicht möglich		
Betriebsdruck	[bar]	0 ... 10	
Nennbetriebsdruck	[bar]	6	
Betriebsdruck Positionieren/Soft Stop	[bar]	4 ... 8	
Umgebungstemperatur	[°C]	0 ... 50	
Mediumtemperatur	[°C]	0 ... 50	
Lagertemperatur	[°C]	-20 ... +70	
CE-Zeichen (siehe Konformitätserklärung)	nach EU-EMV-Richtlinie		
Schutzart ¹⁾	IP65		
Schwingfestigkeit nach DIN/IEC 68 Teil 2-6	bei Wandbefestigung: geprüft nach Schärfegrad 2		
	bei Hutschienenmontage: geprüft nach Schärfegrad 1		–
Dauerschock-Festigkeit nach DIN/IEC 68 Teil 2-27	bei Wandbefestigung: geprüft nach Schärfegrad 2		
	bei Hutschienenmontage: geprüft nach Schärfegrad 1		–
Korrosionsbeständigkeit KBK ²⁾	1		
Zulassung	C-Tick		

1) Im montierten Zustand, mit Stecker, bei Nenndruck und verschlachtet

2) Korrosionsbeständigkeitsklasse KBK 1 nach Festo Norm FN 940070

Niedrige Korrosionsbeanspruchung. Trockene Innenraumanwendung bzw. Transport- und Lagerschutz. Gilt auch für Teile hinter Abdeckungen, im nicht sichtbaren Innenbereich, oder Teile die im Anwendungsfall abgedeckt sind (z. B. Antriebszapfen).

ATEX	
ATEX-Kategorie Gas	II 3G
Ex-Zündschutzart Gas	Ex nA IIC T5 X Gc
Ex-Umgebungstemperatur	0 °C ≤ Ta ≤ +50 °C
CE-Zeichen (siehe Konformitätserklärung)	nach EU-Ex-Schutz-Richtlinie (ATEX)

Proportional-Wegeventile VPWP

Datenblatt

FESTO

Werkstoffe

Funktionsschnitt

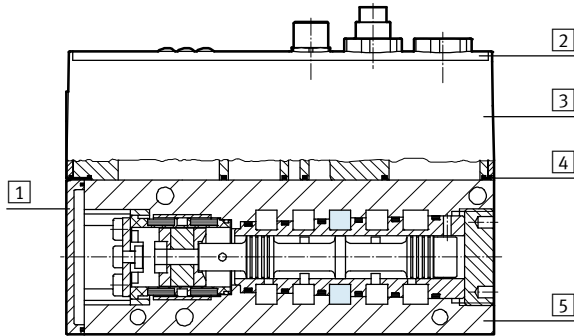

Proportional-Wegeventil

1	Deckel	Polyamid verstärkt
2	Beschriftungsfolie	Polyester
3	Elektronikgehäuse	Polyamid verstärkt
4	Dichtungen	Nitrilkautschuk
5	Ventilgehäuse	Aluminium-Knetlegierung, eloxiert
-	Werkstoff-Hinweis	RoHS konform

Durchfluss q_N in Abhängigkeit vom Stellwert

Nennweite 4

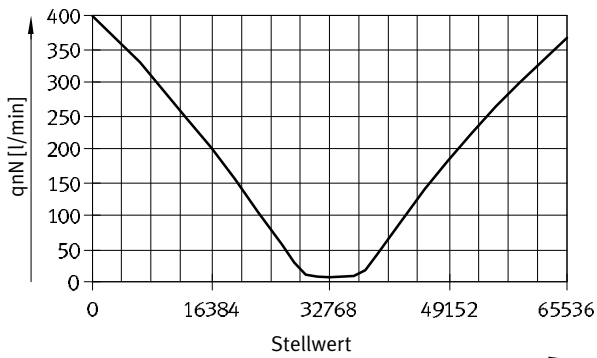

Nennweite 6

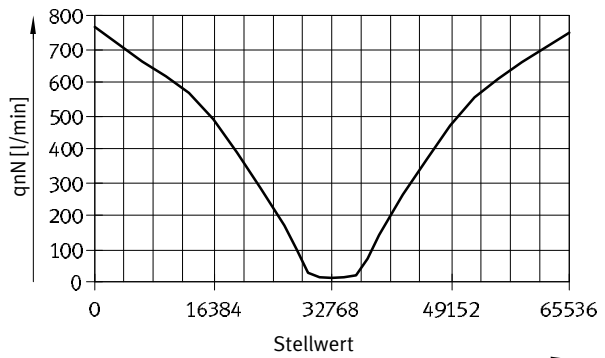

Nennweite 8

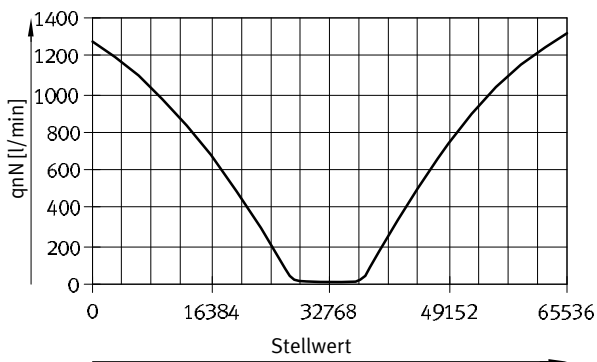

Nennweite 10



Pinbelegung

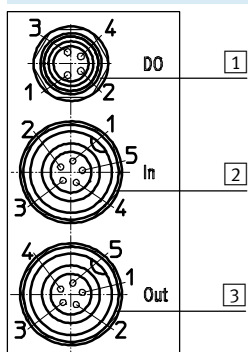

1 DO, 4-polige M8 Dose	
Pin	Funktion
1	-
2	digitaler Ausgang
3	0 V
4	24 V Spannungsausgang
-	
-	

2 IN, 5-poliger M9 Stecker	
Pin	Funktion
1	24 V Betriebsspannung
4	24 V Lastspannung
3	0 V
4	CAN_H
5	CAN_L
-	FE
-	

3 OUT, 5-polige M9 Dose	
Pin	Funktion
1	24 V Betriebsspannung
2	24 V Lastspannung
3	0 V
4	CAN_H
5	CAN_L
-	FE
-	

Proportional-Wegeventile VPWP

Datenblatt

FESTO

Abmessungen

Download CAD-Daten → www.festo.com

Nennweite 4, 6, 8

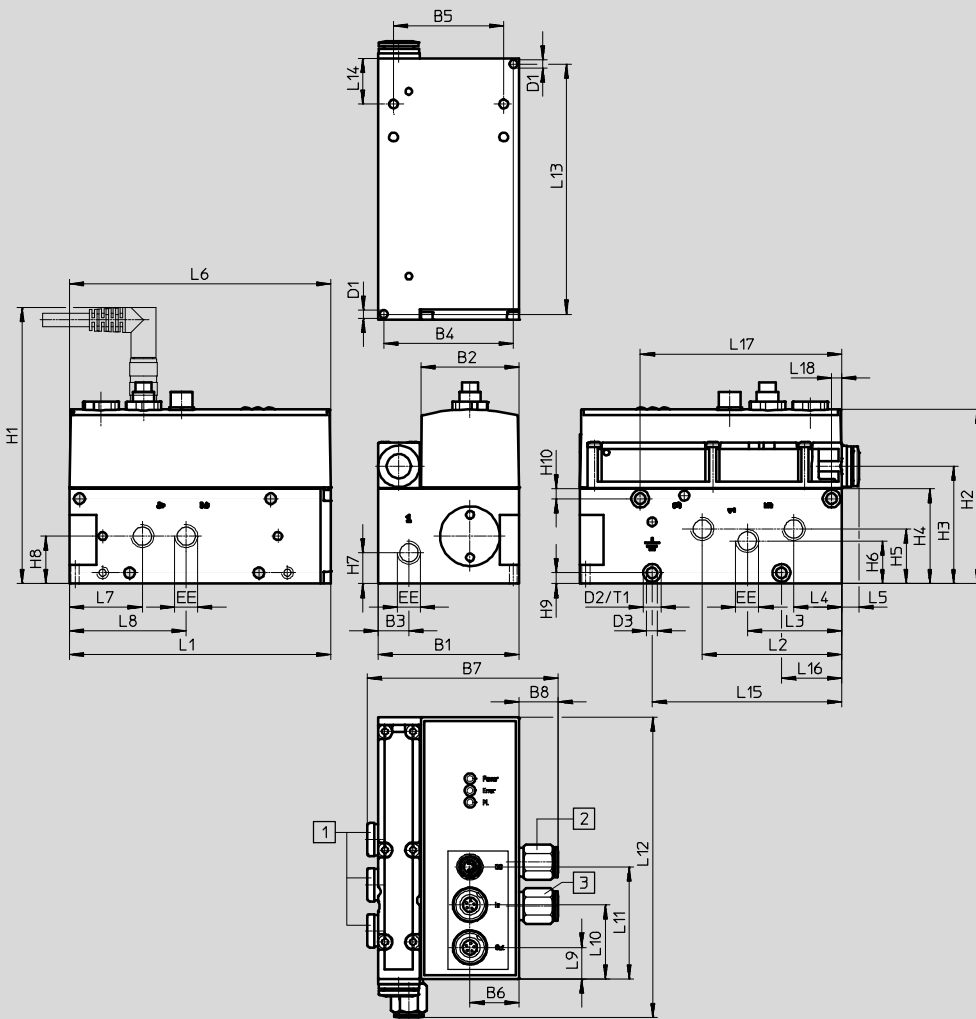

- 1 Die Anschlüsse 1, 3, 5 sind beim Bestellcode D (gefaste Abluft) und F (Flächenschalldämpfer) verschlossen.
- 2 Beim Bestellcode Q6, Q8, Q10 (Pneumatischer Anschluss) besitzt die Verschraubung einen blauen Lösering.
- 3 Beim Bestellcode Q6, Q8, Q10 (Pneumatischer Anschluss) besitzt die Verschraubung einen schwarzen Lösering.

Nennweite	B1	B2	B3	B4	B5	B6	B7		B8		D1 Ø	D2 H13	D3 H13	EE
							Q6	Q8	Q6	Q8				
4	59,5	41,5	13	54,7	46,5	20,75	80,4	85,6	16,4	21,6	3,4	7,5	4,5	G1/8
6				64,5	56,5		85,6	85,6	21,6	21,6				
8	69,5						98,6	98,6	24,1	24,1		8		G1/4

Nennweite	H1 ¹⁾	H2	H3 ²⁾	H4	H5	H6	H7	H8	H9 ±0,1	H10 ±0,1	L1	L2	L3	L4
4	ca. 120/116	73,5	50	40	23	18	13	20	5	4,7	110,4	58,8	39,8	20,3
6														
8	ca. 128/124	81,5	58	48	28	22	15,5	24	5	5	122,3	67,6	45,2	22,8

Nennweite	L5 ²⁾	L6	L7	L8	L9	L10	L11	L12	L13	L14	L15 ±0,1	L16 ±0,1	L17 ±0,1	L18 ±0,1	T1
4	7,2	110,4	30,8	49,3	13,3	31,3	47,3	132	105,6	19,3	80	25,4	85	4,75	4,4
6			34	56,4				146,5	117,3	22,5	93	28,5	93	5	
8	–														

1) Winkelstecker / Gerader Stecker

2) Nur bei Variante D

Proportional-Wegeventile VPWP

Datenblatt

FESTO

Abmessungen

Download CAD-Daten → www.festo.com

Nennweite 10

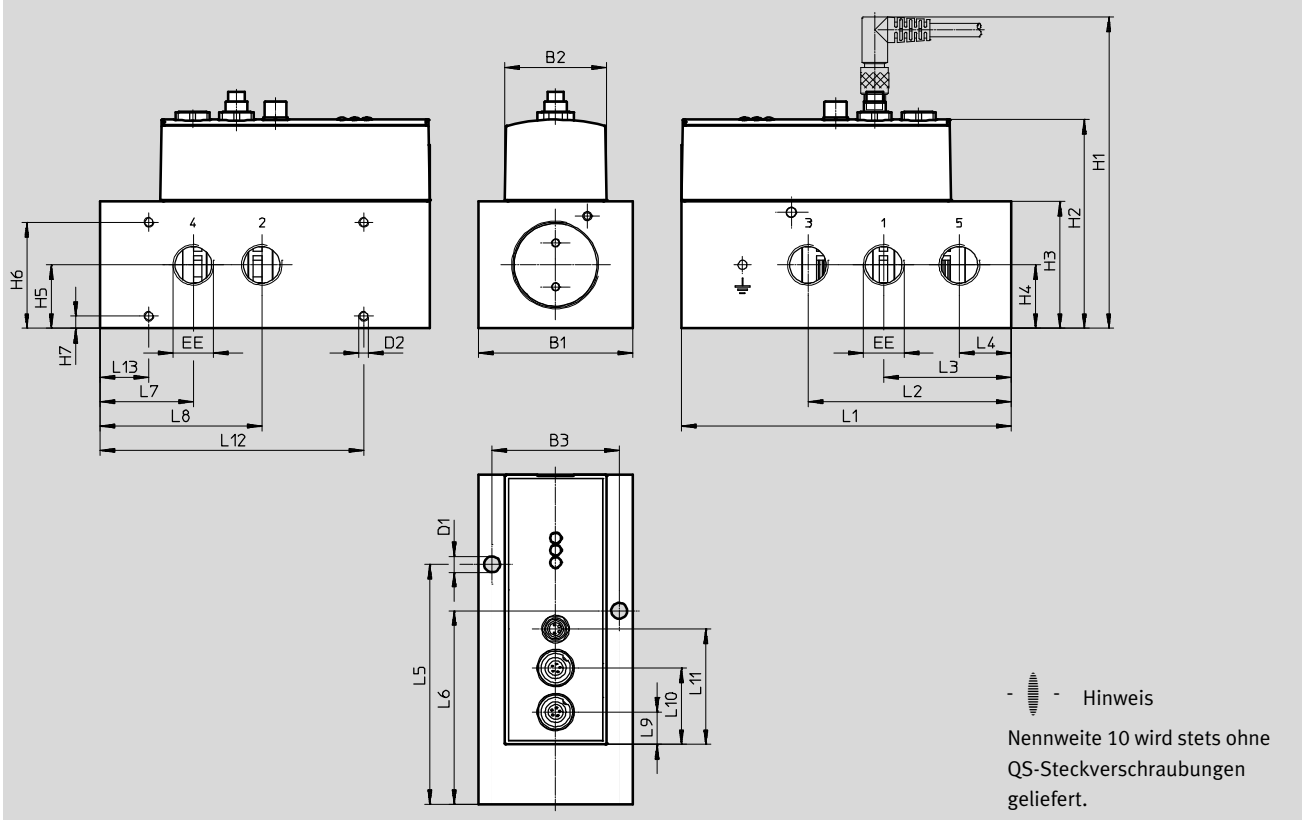

Nennweite	B1	B2	B3	D1	D2	EE	H1	H2
10	63	41,5	52	∅ 6,5	M4x10	G3/8	124	82

Nennweite	H3	H4	H5	H6	H7	L1	L2	L3	L4
10	48,5	24,25	24,25	±0,1 43,5	±0,1 5	135	83,2	52,2	21,2

Nennweite	L5	L6	L7	L8	L9	L10	L11	L12	L13
10	98,4	79,4	38,2	66,2	13,3	31,3	47,3	±0,1 108	±0,1 20

Proportional-Wegeventile VPWP

Bestellangaben – Produktbaukasten

Bestelltabelle						
Nennweite	4	6	8	Bedingungen	Code	Eintrag Code
M Baukasten-Nr.	550170	550171	550172			
Baureihe	Proportional-Wegeventil				VPWP	VPWP
Nennweite	4	–	–		-4	
	–	6	–		-6	
	–	–	8		-8	
Ventilart	Muffenventil				-L	-L
Wegefunktion	5/3-Wegeventil				-5	-5
Pneumatischer Anschluss	Steckverschraubung 6 mm	–	–		-Q6	
	Steckverschraubung 8 mm	–	–		-Q8	
	–	–	Steckverschraubung 10 mm		-Q10	
	Gewinde ohne Verschraubung				-Q	
	G1/8	G1/8	G1/4			
Druckbereich	0 ... 10 bar				-10	-10
Anzeigeart	nur LED				-E	-E
Entlüftung	gefasste Abluft				-D	
	QSIK-S-10	QSIK-S-10	QSIK-S-10			
	Flächenschalldämpfer				-F	
	Gewinde ohne Verschraubung				-G	
	G1/8	G1/8	G1/4			
Zulassung EU	II 3G				-EX1	

Übertrag Bestellcode

VPWP - - **L** - - **5** - - **10** - **E** - -

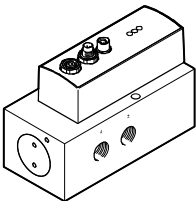
Bestellangaben	
Nennweite 10	Teile-Nr. Typ
	1552544 VPWP-10-L-5-Q-10-E-G-EX1

Proportional-Wegeventile VPWP

Zubehör

FESTO

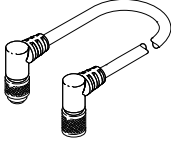
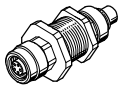
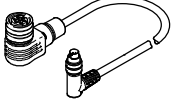
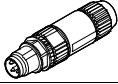
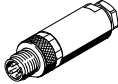
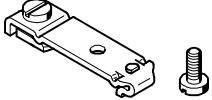
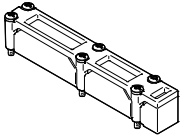
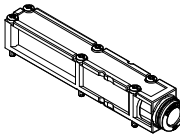
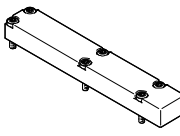
Bestellangaben – Verbindungsleitungen und Stecker				
	Beschreibung	Kabellänge [m]	Teile-Nr.	Typ
Verbindung zwischen Achscontroller CPX-CMAX/Endlagenregler CPX-CMPX und Proportional-Wegeventil VPWP oder zwischen Proportional-Wegeventil VPWP und Sensorinterface CASM				
	gewinkelter Stecker und gewinkelte Dose	0,25	540327	KVI-CP-3-WS-WD-0,25
		0,5	540328	KVI-CP-3-WS-WD-0,5
		2	540329	KVI-CP-3-WS-WD-2
		5	540330	KVI-CP-3-WS-WD-5
		8	540331	KVI-CP-3-WS-WD-8
	gerader Stecker und gerade Dose	2	540332	KVI-CP-3-GS-GD-2
		5	540333	KVI-CP-3-GS-GD-5
		8	540334	KVI-CP-3-GS-GD-8
	Verbindungsstück zur Schaltschrankdurchführung	–	543252	KVI-CP-3-SSD
Verbindung zwischen Wegmesssystem MME-MTS und Proportional-Wegeventil VPWP				
	für Wegmesssystem MME-MTS	2	575898	NEBP-M16W6-K-2-M9W5
Stecker				
	<ul style="list-style-type: none"> Schneidklemme zum Anschließen eines Magnetventils an das Proportional-Wegeventil VPWP 	–	562025	NECU-S-M8G4-HX
	<ul style="list-style-type: none"> Schraubklemme zum Anschließen eines Magnetventils an das Proportional-Wegeventil VPWP 	–	1068198	NECU-S-M8G4-C2
Bestellangaben – Befestigungen				
	Beschreibung	Teile-Nr.	Typ	
	für Nennweite 4 und 6	527392	CPASC1-BG-NRH	
	für Nennweite 8	162556	CPV10/14-VI-BG-NRH-35	
Bestellangaben – Entlüftungsvarianten				
	Beschreibung	Teile-Nr.	Typ	
	Platte mit Flächenschalldämpfer, für Nennweite 4, 6, 8	533374	VMPA-APU	
	Platte für gefasste Abluft für Nennweite 4, 6, 8	533375	VMPA-AP	
	Abdeckplatte, um die Anschlüsse am Ventilblock direkt nutzen zu können, z. B. für Schalldämpfer für Nennweite 4, 6, 8	563896	VABB-P3-1	

Proportional-Wegeventile VPWP

Zubehör

FESTO

Bestellangaben – Steckverschraubungen		
	Nennweite	Teile-Nr. Typ
	Anschluss 2 und 4	
	4	186096 QS-G1/8-6
	4, 6	186098 QS-G1/8-8
	8	186101 QS-G1/4-10
	10	186103 QS-G3/8-12
	Anschluss 1	
	4, 6	186098 QS-G1/8-8
	8	186101 QS-G1/4-10
	10	186103 QS-G3/8-12