

Vakuumsaugdüsen VN

FESTO



Festo Kernprogramm
Deckt 80% ihrer Automatisierungsaufgaben ab

Weltweit:
Stark:
Einfach:

Immer lagerhaltig
Festo Qualität zum attraktiven Preis
Erleichterte Beschaffung und Lagerhaltung



In 24 h versandbereit ab Festo Werk
Weltweit in 13 Service Centern auf Lager
Mehr als 2200 Produkte



In höchstens 5 Tagen versandbereit ab Festo Werk
Weltweit in 4 Service Centern für Sie montiert
Bis zu 6 x 10¹² Varianten pro Produktfamilie

Schauen Sie
nach dem
Stern!

Vakuumsaugdüsen

Merkmale

FESTO

Produktübersicht

Vakuumerzeuger

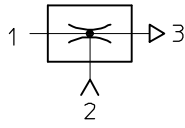

Alle Vakuumerzeuger von Festo sind einstufig aufgebaut und funktionieren nach dem Venturi-Prinzip. Die im folgenden beschriebenen

Produktfamilien sind für unterschiedlichste Einsatzbereiche konzipiert worden. Durch die unterschiedlichen Leistungsklassen der einzelnen Produktfamilien

können so für jede spezifische Anwendung, optimal abgestimmte Vakuumerzeuger ausgewählt werden.

Grund- und Inline-Ejektoren

VN-...

→ 13



- Nennweite 0,45 ... 3 mm
- Max. Vakuum 93%
- Temperaturbereich 0 ... +60 °C
- Direkt im Arbeitsbereich einsetzbare und extrem wirksame Saugdüsenreihe
- Lieferbar als Gerade Form oder T-Form
- Geringer Platzbedarf
- Kostengünstig
- Keine Verschleißteile
- Extrem schnelle Evakuierungszeit
- Optional mit Vakuumschalter
- Optional mit Zusatzfunktionen:
 - integrierter Abwurfimpuls
 - elektrische Ansteuerung für Vakuum EIN/AUS
 - Kombination aus Abwurfimpuls und Ansteuerung

VAD-.../VAK-...

Datenblätter → Internet: vad



- Nennweite 0,5 ... 1,5 mm
- Max. Vakuum 80%
- Temperaturbereich -20 ... +80 °C
- Saugdüsenreihe aus robustem Aluminium-Gehäuse
- VAK-...: integriertes Volumen, VAD-...: Anschluss für externes Volumen
- Wartungsfrei
- VAK-...: Sicheres Absetzen von Werkstücken

Vakuumsaugdüsen

Merkmale

Kompakt-Ejektoren

VADM-.../VADMI-...

Datenblätter → Internet: vadm



- Nennweite
0,45 ... 3 mm
- Max. Vakuum
84%
- Temperaturbereich
0 ... +60 °C
- Kompakte Bauart
- Minimaler Montageaufwand
- Kurze Schaltzeiten
- Integriertes Magnetventil
(Ein/Aus)
- VADMI-...: zusätzlich integrier-
tes Magnetventil für Abwurf-
impuls
- Filter mit Anzeige
- Optional mit Luftsparfunktion
- Optional mit Vakuumschalter
- Sicheres Absetzen der
Werkstücke

VAD-M-.../VAD-M-I-...

Datenblätter → Internet: vad-m



- Nennweite
0,7 ... 2 mm
- Max. Vakuum
85%
- Temperaturbereich
0 ... +40 °C
- Kompakte Bauart
- Minimaler Montageaufwand
- Kurze Schaltzeiten
- Integriertes Magnetventil
(Ein/Aus)
- VAD-M-I-...: zusätzlich integrier-
tes Magnetventil für Abwurf-
impuls
- Sicheres Absetzen der
Werkstücke

Vakuumsaugdüsen VN

Merkmale

FESTO

Auf einen Blick

- Vakuumsaugdüsen für hohes Vakuum bis 93%
- Lavalldüsen in sechs Nennweiten:
 - 0,45 mm
 - 0,7 mm
 - 0,95 mm
 - 1,4 mm
 - 2,0 mm
 - 3,0 mm
- Vakuumsaugdüsen für hohe Saugvolumenströme und damit besonders kurze Evakuierungszeiten
- Geringer Platzbedarf
- Kompakte und robuste Bauweise
- Verschleiß- und wartungsfrei
- Baukastenprinzip: große Auswahl an unterschiedlichen Typen
- Unmittelbar im Arbeitsbereich einsetzbar, dadurch besonders effektiv
- Kunststoffgehäuse
- Vielseitige Anschlussvarianten:
 - Steckanschluss QS
 - Einschraubgewinde
 - Steckhülse
 - Einschraubbarer Schalldämpfer
- Einfache Montage durch doppelseitige Rastfunktion der Befestigungsplatte
- Ohne oder mit integriertem Vakuumschalter zur Überwachung des Vakuums mit PNP-Ausgang

Zwei Gehäusetypen

T-Form

Anschlussmöglichkeiten:

- Steckanschlüsse QS
- Innengewinde
- Außengewinde
- Schalldämpfer

Befestigungsmöglichkeiten:

- Direktbefestigung mit Schrauben
- Indirekte Befestigung durch Einrasten auf eine Befestigungsplatte. Diese Platte ist für Hutschiene 35x7,5 nach DIN EN 50 022 geeignet.

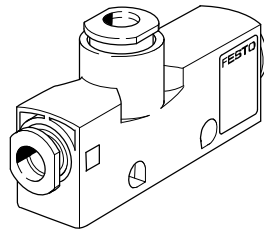

Gerade Form

Anschlussmöglichkeiten:

- Steckanschlüsse QS
- Steckhülse

Befestigungsmöglichkeiten:

Besonders kompaktes Gehäuse mit Druckluft- und Vakuumanschluss in einer Linie und ungefasster Abluft. Dadurch kann diese Bauform direkt in die Schlauchleitung eingebaut werden.

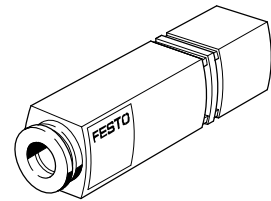

Zwei Funktionsprinzipien

Standard

- Gehäuse in T-Form

Ausführung:

Druckluft- und Vakuumanschluss um 90° versetzt. Der angesaugte Volumenstrom wird von V nach R um 90° umgelenkt.

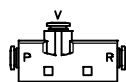
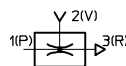

Inline

- Gehäuse in T-Form
- Gehäuse in gerader Form ohne Abluftanschluss für platzsparende Montage in einer Schlauchleitung oder unmittelbar im Saugerhalter

Ausführung:

Anordnung von Druckluft- und Vakuumanschluss in einer Linie.

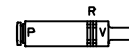
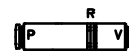
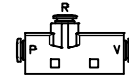
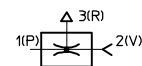

Vakuumsaugdüsen VN

Merkmale

Zwei Ausführungen

Hohes Vakuum

bis 93%

Hoher Saugvolumenstrom

bis 339 l/min und damit besonders kurze Evakuierungszeiten.

Vakuum p_u in Abhängigkeit vom Betriebsdruck p_1

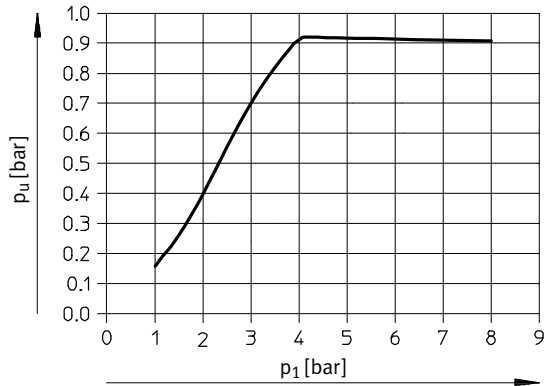

Saugvolumenstrom q_{ns} in Abhängigkeit vom Betriebsdruck p_1

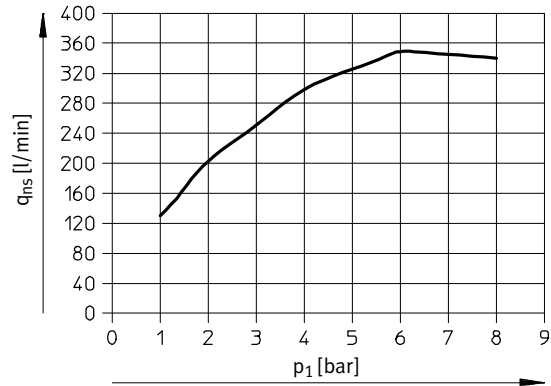

Systemvergleich

Hohes Vakuum – hoher Saugvolumenstrom

Die Saugdüsen des ersten Typs sind auf das Erzeugen eines hohen Vakuums bei vergleichsweise geringeren Saugvolumenströmen hin optimiert.

Mit den Saugdüsen des zweiten Typs dagegen können durch den hohen Saugvolumenstrom bei relativ geringem Vakuum sehr kurze Evakuierungszeiten erzielt werden.

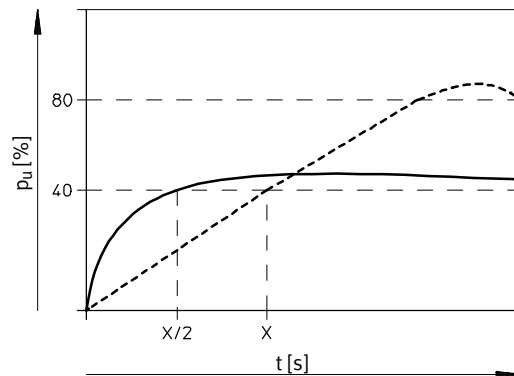







----- Hohes Vakuum
 ————— Hoher Saugvolumenstrom

Vakuumsaugdüsen VN

Lieferübersicht

FESTO

Funktion	Ausführung	Typ	Nenn- weite Lavaldüse [mm]	Rastermaß									Pneumatischer Anschluss 1		
				T-Form					gerade Form				Steckver- schraubung PQ	Innen- gewinde PI	
				10	14	16	18	24	10	13	14,5				
				[mm]	[mm]	[mm]	[mm]	[mm]	[mm]	[mm]	[mm]	[mm]			
Hohes Vakuum	Standard H														
		VN-05-H	0,45	■	-	-	-	-	-	-	-	-	-	■	■
					-	■	-	-	-	-	-	-	-	■	■
		VN-07-H	0,7	■	-	-	-	-	-	-	-	-	-	■	■
					-	■	-	-	-	-	-	-	-	■	■
		VN-10-H	0,95	-	■	-	-	■	-	-	-	-	-	■	■
				-	-	-	-	■	-	-	-	-	-	■	-
		VN-14-H	1,4	-	-	-	-	■	-	-	-	-	-	■	■
				-	-	-	-	■	-	-	-	-	-	■	■
		VN-20-H	2,0	-	-	-	-	-	■	-	-	-	-	■	■
				-	-	-	-	-	■	-	-	-	-	■	■
		VN-30-H	3,0	-	-	-	-	-	-	■	-	-	-	■	■
				-	-	-	-	-	-	■	-	-	-	■	■
	Standard H mit integriertem Vakuumschalter														
			VN-05-H-...-P	0,45	-	-	■	-	-	-	-	-	-	■	-
			VN-07-H-...-P	0,7	-	-	■	-	-	-	-	-	-	■	-
			VN-10-H-...-P	0,95	-	-	■	-	-	-	-	-	-	■	-
	Standard H mit Abwurfimpuls pneumatisch														
			VN-05-H-...-A	0,45	-	■	-	-	-	-	-	-	-	■	■
			VN-07-H-...-A	0,7	-	■	-	-	-	-	-	-	-	■	■
			VN-10-H-...-A	0,95	-	■	-	-	-	-	-	-	-	■	■
			VN-14-H-...-A	1,4	-	-	-	-	■	-	-	-	-	■	■
	Standard H mit Einschaltventil elektrisch														
			VN-05-H-...-M	0,45	-	■	-	-	-	-	-	-	-	■	-
	VN-07-H-...-M		0,7	-	■	-	-	-	-	-	-	-	■	-	
	VN-10-H-...-M		0,95	-	■	-	-	-	-	-	-	-	■	-	
	VN-14-H-...-M		1,4	-	-	-	-	■	-	-	-	-	■	-	
	VN-20-H-...-M		2,0	-	-	-	-	-	■	-	-	-	■	-	
	VN-30-H-...-M		3,0	-	-	-	-	-	-	■	-	-	■	-	
Standard H mit Einschaltventil elektrisch und Abwurfimpuls pneumatisch															
		VN-05-H-...-B	0,45	-	■	-	-	-	-	-	-	-	■	-	
		VN-07-H-...-B	0,7	-	■	-	-	-	-	-	-	-	■	-	
		VN-10-H-...-B	0,95	-	■	-	-	-	-	-	-	-	■	-	
		VN-14-H-...-B	1,4	-	-	-	-	■	-	-	-	-	■	-	
Inline M															
		VN-05-M	0,45	■	-	-	-	-	-	-	-	-	■	■	
				-	■	-	-	-	-	■	-	-	■	-	
		VN-07-M	0,7	■	-	-	-	-	-	-	-	-	■	■	
				-	■	-	-	-	-	■	-	-	■	-	
	VN-10-M	0,95	-	-	-	-	-	-	-	■	-	■	-		
Inline M mit Abwurfimpuls pneumatisch															
		VN-05-M-...-A	0,45	-	-	-	-	-	-	-	-	■	■	-	
		VN-07-M-...-A	0,7	-	-	-	-	-	-	-	-	-	■	■	-

Vakuumsaugdüsen VN

Lieferübersicht





FESTO

Typ	Vakuumananschluss				Pneumatischer Anschluss 3			Schaltfunktion		→ Seite/ Internet
	Steckver- schraubung VQ	Innen- gewinde VI	Außen- gewinde VA	Steck- hülse VT	Steckver- schraubung RQ	Innen- gewinde RI	Schall- dämpfer RO	feste Hysterese O1	variable Hysterese O2	
Standard H										
VN-05-H	■	■	–	–	■	■	■	–	–	11
VN-07-H	■	■	–	–	■	■	■	–	–	
VN-10-H	■	■	■	–	■	■	■	–	–	
VN-14-H	■	■	■	–	■	■	■	–	–	
VN-20-H	■	■	■	–	–	–	■	–	–	
VN-30-H	■	■	■	–	–	–	■	–	–	
Standard H mit integriertem Vakuumschalter										
VN-05-H-...-P	■	–	–	–	–	–	–	■	■	26
VN-07-H-...-P	■	–	–	–	–	–	–	■	■	
VN-10-H-...-P	■	–	–	–	–	–	–	■	■	
Standard H mit Abwurfimpuls pneumatisch										
VN-05-H-...-A	■	■	–	–	–	–	■	–	–	32
VN-07-H-...-A	■	■	–	–	–	–	■	–	–	
VN-10-H-...-A	■	■	–	–	–	–	■	–	–	
VN-14-H-...-A	■	■	–	–	–	–	■	–	–	
Standard H mit Einschaltventil elektrisch										
VN-05-H-...-M	■	–	–	–	–	–	■	–	–	32
VN-07-H-...-M	■	–	–	–	–	–	■	–	–	
VN-10-H-...-M	■	–	–	–	–	–	■	–	–	
VN-14-H-...-M	■	–	–	–	–	–	■	–	–	
VN-20-H-...-M	■	–	–	–	–	–	■	–	–	
VN-30-H-...-M	■	–	–	–	–	–	■	–	–	
Standard H mit Einschaltventil elektrisch und Abwurfimpuls pneumatisch										
VN-05-H-...-B	■	–	–	–	–	–	■	–	–	32
VN-07-H-...-B	■	–	–	–	–	–	■	–	–	
VN-10-H-...-B	■	–	–	–	–	–	■	–	–	
VN-14-H-...-B	■	–	–	–	–	–	■	–	–	
Inline M										
VN-05-M	■	■	–	–	■	■	■	–	–	11
	■	–	–	■	–	–	–	–	–	
VN-07-M	■	■	–	–	■	■	■	–	–	
	■	–	–	■	–	–	–	–	–	
VN-10-M	■	–	–	–	–	–	–	–	–	
Inline M mit Abwurfimpuls pneumatisch										
VN-05-M-...-A	■	–	–	–	–	–	–	–	–	32
VN-07-M-...-A	■	–	–	–	–	–	–	–	–	

Vakuumsaugdüsen VN

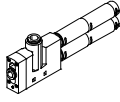
Lieferübersicht

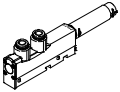
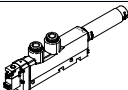
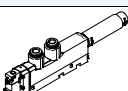
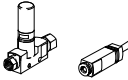
FESTO

Funktion	Ausführung	Typ	Nenn- weite Lavalldüse [mm]	Rastermaß									Pneumatischer Anschluss 1	
				T-Form					gerade Form				Steckver- schraubung PQ	Innen- gewinde PI
				10	14	16	18	24	10	13	14,5			
				[mm]	[mm]	[mm]	[mm]	[mm]	[mm]	[mm]	[mm]			
Hoher Saug- volumen- strom	Standard L													
		VN-05-L	0,45	■	-	-	-	-	-	-	-	-	■	■
		VN-07-L	0,7	-	■	-	-	-	-	-	-	-	■	■
		VN-10-L	0,95	-	■	-	■	-	-	-	-	-	■	■
		VN-14-L	1,4	-	-	-	■	-	-	-	-	-	■	■
		VN-20-L	2,0	-	-	-	-	■	-	-	-	-	■	■
		VN-30-L	3,0	-	-	-	-	■	-	-	-	-	■	■
	Standard L mit integriertem Vakuumschalter													
		VN-05-L-...-P	0,45	-	-	■	-	-	-	-	-	-	■	-
		VN-07-L-...-P	0,7	-	-	■	-	-	-	-	-	-	■	-
		VN-10-L-...-P	0,95	-	-	■	-	-	-	-	-	-	■	-
	Standard L mit Abwurfimpuls pneumatisch													
		VN-05-L-...-A	0,45	-	■	-	-	-	-	-	-	-	■	■
		VN-07-L-...-A	0,7	-	■	-	-	-	-	-	-	-	■	■
		VN-10-L-...-A	0,95	-	■	-	■	-	-	-	-	-	■	■
		VN-14-L-...-A	1,4	-	-	-	■	-	-	-	-	-	■	■
	Standard L mit Einschaltventil elektrisch													
		VN-05-L-...-M	0,45	-	■	-	-	-	-	-	-	-	■	-
		VN-07-L-...-M	0,7	-	■	-	-	-	-	-	-	-	■	-
		VN-10-L-...-M	0,95	-	■	-	■	-	-	-	-	-	■	-
		VN-14-L-...-M	1,4	-	-	-	■	-	-	-	-	-	■	-
	Standard L mit Einschaltventil elektrisch und Abwurfimpuls pneumatisch													
		VN-05-L-...-B	0,45	-	■	-	-	-	-	-	-	-	■	-
		VN-07-L-...-B	0,7	-	■	-	-	-	-	-	-	-	■	-
VN-10-L-...-B		0,95	-	■	-	■	-	-	-	-	-	■	-	
VN-14-L-...-B		1,4	-	-	-	■	-	-	-	-	-	■	-	
Inline N														
	VN-05-N	0,45	-	■	-	-	-	-	-	-	-	■	■	
			-	-	-	-	-	-	■	-	-	■	-	
Inline N mit Abwurfimpuls pneumatisch														
	VN-05-N-...-A	0,45	-	-	-	-	-	-	-	■	-	■	-	
	VN-07-N-...-A	0,7	-	-	-	-	-	-	-	■	-	■	-	

Vakuumsaugdüsen VN

Lieferübersicht

FESTO

Typ	Vakuumanchluss				Pneumatischer Anschluss 3			Schaltfunktion		→ Seite/ Internet
	Steckver- schraubung VQ	Innen- gewinde VI	Außen- gewinde VA	Steck- hülse VT	Steckver- schraubung RQ	Innen- gewinde RI	Schall- dämpfer RO	feste Hysterese O1	variable Hysterese O2	
Standard L										
VN-05-L	■	■	– ■	–	■	■	■	–	–	11
VN-07-L	■	■	■	–	■	■	■	–	–	
VN-10-L	■	■ –	■	–	■	■ –	■	–	–	
VN-14-L	■	■	■	–	■	■	–	–	–	
VN-20-L	■	■	■	–	–	–	■	–	–	
VN-30-L	–	■	■	–	–	–	■	–	–	
Standard L mit integriertem Vakuumschalter										
VN-05-L-...-P	■	–	–	–	–	–	–	■	■	26
VN-07-L-...-P										
VN-10-L-...-P										
Standard L mit Abwurfimpuls pneumatisch										
VN-05-L-...-A	■	■	–	–	–	–	■	–	–	32
VN-07-L-...-A										
VN-10-L-...-A										
VN-14-L-...-A										
Standard L mit Einschaltventil elektrisch										
VN-05-L-...-M	■	–	–	–	–	–	■	–	–	32
VN-07-L-...-M										
VN-10-L-...-M										
VN-14-L-...-M										
Standard L mit Einschaltventil elektrisch und Abwurfimpuls pneumatisch										
VN-05-L-...-B	■	–	–	–	–	–	■	–	–	32
VN-07-L-...-B										
VN-10-L-...-B										
VN-14-L-...-B										
Inline N										
VN-05-N	■	■	–	–	■	■	■	–	–	11
	■	–	–	■	–	–	–	–	–	
Inline N mit Abwurfimpuls pneumatisch										
VN-05-N-...-A	■	–	–	–	–	–	–	–	–	32
VN-07-N-...-A										

Vakuumsaugdüsen VN

Lieferübersicht

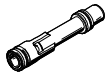
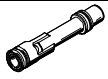
Funktion	Ausführung	Typ	Nennweite Lavaldüse [mm]	→ Seite/ Internet
Hohes Vakuum	Vakuumsaugdüsen-Patrone Standard H			
		VN-05-H	0,45	43
		VN-07-H	0,7	
		VN-10-H	0,95	
		VN-14-H	1,4	
		VN-20-H	2,0	
Hoher Saug- volumen- strom	Vakuumsaugdüsen-Patrone Standard L			
		VN-05-L	0,45	43
		VN-07-L	0,7	
		VN-10-L	0,95	
		VN-14-L	1,4	
		VN-20-L	2,0	

Vakuumsaugdüsen VN

Peripherieübersicht

FESTO

VN-05/07/10/14
Gerade Form

T-Form

VN-20/30

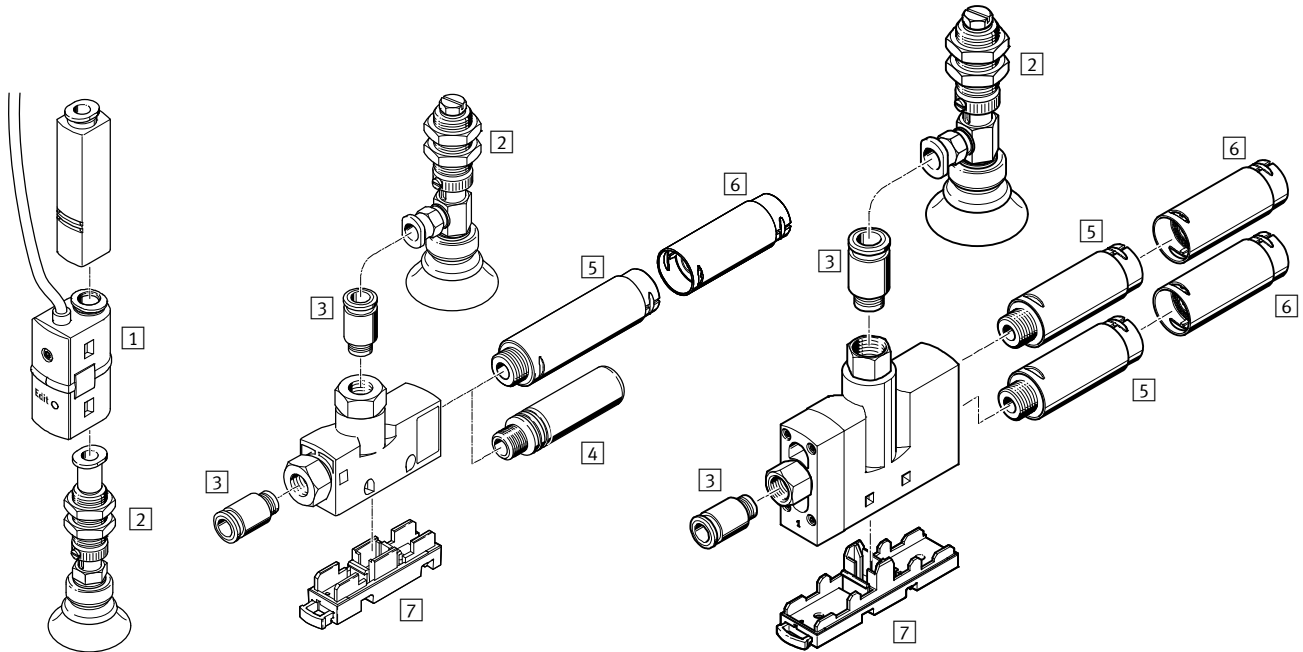

Befestigungselemente und Zubehör

	VN-05/07/10/14						VN-20/30	→ Seite/Internet
	Gerade Form		T-Form			T-Form		
	10 mm	13 mm	10 mm	14 mm	18 mm	24 mm		
1 Druckschalter SDE5	■						■	sde5
2 Sauggreifer ESG		■					■	esg
3 Steckverschraubung QS		-			■		■	qs
4 Schalldämpfer UO		-	■	■	■		-	47
Schalldämpfer AMTE		-	■	■	■		-	47
5 Schalldämpfer UOM		-	-	-	■		■	47
6 Schalldämpfer-Erweiterung UOMS		-	-	-	■		■	47
7 Montageplatte VN-...-BP-NRH		-		■			■	46
- Saugerhalter ESH		■					■	esh
- Sauger ESS		■			■		■	ess

Vakuumsaugdüsen VN

Typenschlüssel

VN – 05 – H – T2 – PQ1 – VQ1 – RQ1

Typ	
VN	Vakuumsaugdüse

Nennweite Lavalldüse [mm]	
05	0,45
07	0,7
10	0,95
14	1,4
20	2,0
30	3,0

Ejektor-Charakteristik	
H	Hohes Vakuum/Standard
L	Hoher Saugvolumenstrom/Standard
M	Hohes Vakuum/Inline
N	Hoher Saugvolumenstrom/Inline

Gehäusotyp	
I2	Gerade Form, Rastermaß 10 mm
I3	Gerade Form, Rastermaß 13 mm
T2	T-Form, Rastermaß 10 mm
T3	T-Form, Rastermaß 14 mm
T4	T-Form, Rastermaß 18 mm
T6	T-Form, Rastermaß 24 mm

Pneumatischer Anschluss 1	
PQ1	Steckverschraubung QS-4
PQ2	Steckverschraubung QS-6
PQ4	Steckverschraubung QS-10
PI2	Innengewinde M5
PI4	Innengewinde G $\frac{1}{8}$
PI5	Innengewinde G $\frac{1}{4}$

Vakuumanschluss	
VQ1	Steckverschraubung QS-4
VQ2	Steckverschraubung QS-6
VQ3	Steckverschraubung QS-8
VQ5	Steckverschraubung QS-12
VI2	Innengewinde M5
VI4	Innengewinde G $\frac{1}{8}$
VI5	Innengewinde G $\frac{1}{4}$
VI6	Innengewinde G $\frac{3}{8}$
VA4	Außengewinde G $\frac{1}{8}$
VA5	Außengewinde G $\frac{1}{4}$
VT1	Steckhülse \varnothing 4 mm
VT2	Steckhülse \varnothing 6 mm

Pneumatischer Anschluss 3	
RQ1	Steckverschraubung QS-4
RQ2	Steckverschraubung QS-6
RQ3	Steckverschraubung QS-8
RI2	Innengewinde M5
RI4	Innengewinde G $\frac{1}{8}$
RI5	Innengewinde G $\frac{1}{4}$
RO1	Schalldämpfer UO, offen
RO2	Schalldämpfer UOM, offen

-  - Hinweis
Mögliche Kombinationen entnehmen Sie den Bestellangaben.

Vakuumsaugdüsen VN

Datenblatt

Funktion
Standard

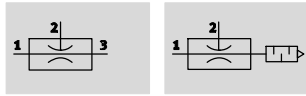

— | — Temperaturbereich
0 ... +60 °C

— | — Betriebsdruck
1 ... 8 bar

Inline

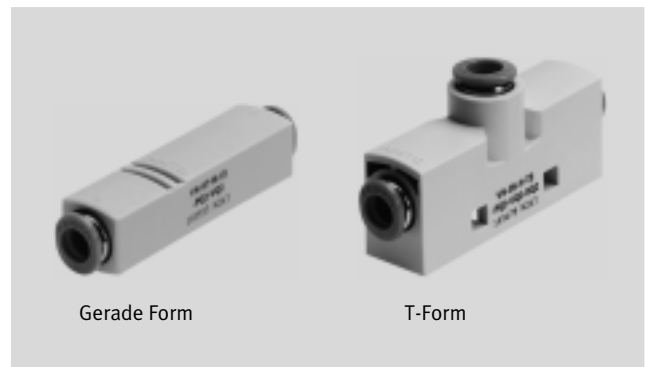
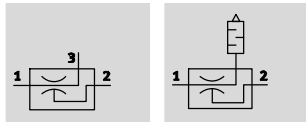

Gerade Form

T-Form

Allgemeine Technische Daten – Standard

Konstruktiver Aufbau		T-Form									
Typ		VN-05		VN-07		VN-10		VN-14	VN-20	VN-30	
Rastermaß	[mm]	10	14	10	14	14	18	18	24	24	
Nennweite Lavaldüse	[mm]	0,45		0,7		0,95		1,4	2,0	3,0	
Ejektor-Charakteristik		Hohes Vakuum H									
		Hoher Saugvolumenstrom L		–		Hoher Saugvolumenstrom L					
Pneumatischer Anschluss 1	Steckverschraubung	QS-4	QS-6	QS-4	QS-6	QS-6	QS-6	QS-6	QS-10	QS-10	
	Innengewinde	M5	G1/8	M5	G1/8	G1/8	–	G1/8	G1/4	G1/4	
Vakuumananschluss	Steckverschraubung	QS-4	QS-6	QS-4	QS-6	QS-6	QS-8	QS-8	QS-12	QS-12	
	Außengewinde	–	G1/8	–	G1/8	G1/8	G1/4	G1/4	G1/4	G1/4	
	Innengewinde	M5	G1/8	M5	G1/8	G1/8	–	G1/4	G3/8	G3/8	
Pneumatischer Anschluss 3	Steckverschraubung	QS-4	QS-6	QS-4	QS-6	QS-6	QS-8	QS-8	–	–	
	Innengewinde	M5	G1/8	M5	G1/8	G1/8	–	G1/4	–	–	
	Schalldämpfer	offen	offen	offen	offen	offen	offen	offen	offen	offen	
Befestigungsart (max. Anziehdrehmoment)		mit Durchgangsbohrung (0,5 Nm)							mit Durchgangsbohrung (0,8 Nm)		
		mit Zubehör									
Einbaulage		beliebig									

Allgemeine Technische Daten – Inline

Konstruktiver Aufbau		T-Form				Gerade Form				
Typ		VN-05		VN-07		VN-05		VN-07		VN-10
Rastermaß	[mm]	10	14	10	14	10	13	10	13	13
Nennweite Lavaldüse	[mm]	0,45		0,7		0,45		0,7		0,95
Ejektor-Charakteristik		Hohes Vakuum M								
		–		Hoher Saugvolumenstrom N		–		Hoher Saugvolumenstrom N		–
Pneumatischer Anschluss 1	Steckverschraubung	QS-4	QS-6	QS-4	QS-6	QS-4	QS-6	QS-4	QS-6	QS-6
	Innengewinde	M5	G1/8	M5	G1/8	–	–	–	–	–
Vakuumananschluss	Steckverschraubung	QS-4	QS-6	QS-4	QS-6	QS-4	QS-6	QS-4	QS-6	QS-6
	Innengewinde	M5	G1/8	M5	G1/8	–	–	–	–	–
	Steckhülse	–	–	–	–	QS-4	QS-6	QS-4	QS-6	–
Pneumatischer Anschluss 3	Steckverschraubung	QS-4	QS-6	QS-4	QS-6	nicht gefasst				
	Innengewinde	M5	G1/8	M5	G1/8					
	Schalldämpfer	offen	offen	offen	offen					
Befestigungsart (max. Anziehdrehmoment)		mit Durchgangsbohrung (0,5 Nm)				Leitungseinbau				
		mit Zubehör								
Einbaulage		beliebig								

– | – Hinweis: Dieses Produkt entspricht ISO 1179-1 und ISO 228-1.

Vakuumsaugdüsen VN

Datenblatt

FESTO

Betriebs- und Umweltbedingungen	
Betriebsdruck [bar]	1 ... 8
Nennbetriebsdruck [bar]	6
Betriebsmedium	Druckluft nach ISO 8573-1:2010 [7:4:4]
Hinweis zum Betriebs-/Steuermedium	geölter Betrieb nicht möglich
Umgebungstemperatur [°C]	0 ... +60
Mediumtemperatur [°C]	0 ... +60
Korrosionsbeständigkeit KBK ¹⁾	1 (mit Steckverschraubung)
	2 (ohne Steckverschraubung mit Ausnahme von VN-...-T3-...-RO1 → KBK 1)

- 1) Korrosionsbeständigkeitsklasse KBK 1 nach Festo Norm FN 940070
 Niedrige Korrosionsbeanspruchung. Trockene Innenraumanwendung bzw. Transport- und Lagerschutz. Gilt auch für Teile hinter Abdeckungen, im nicht sichtbaren Innenbereich, oder Teile die im Anwendungsfall abgedeckt sind (z. B. Antriebszapfen).
 Korrosionsbeständigkeitsklasse KBK 2 nach Festo Norm FN 940070
 Mäßige Korrosionsbeanspruchung. Innenraumanwendung bei der Kondensation auftreten darf. Außenliegende sichtbare Teile mit vorrangig dekorativer Anforderung an die Oberfläche, die in direktem Kontakt zur umgebenden industriellen Atmosphäre stehen.

Leistungsdaten – Hohes Vakuum										
Ejektor-Charakteristik		Standard H						Inline M		
		0,45	0,7	0,95	1,4	2,0	3,0	0,45	0,7	0,95
Nennweite Lavalldüse	[mm]									
Max. Vakuum	[%]	88	88	89	88	92	93	86	86	86
Betriebsdruck für max. Vakuum	[bar]	4,5	4,7	4,5	5,0	3,5	3,7	6,0	5,8	5,8
Max. Saugvolumenstrom gegen Atmosphäre	[l/min]	6,2	16	25	51,6	98	186	6,1	13,5	28
Betriebsdruck für max. Saugvolumenstrom	[bar]	2,1	2,1	3,1	5,1	2,0	3,0	6,3	7,0	5,0
Belüftungszeit bei Nennbetriebsdruck 6 bar (für 1 l Volumen) ¹⁾	[s]	4,8	1,9	1,1	0,5	0,2	0,1	4,7	2,1	0,96
Schalldruckpegel bei Nennbetriebsdruck 6 bar	[dB (A)]	53	64	74 (RO1) 71 (RO2)	69	63	78	53	59	–

- 1) Dauer für den Vakuumabbau bis zu einem Restvakuum von –0,05 bar nach Abschalten des Betriebsdrucks.

Leistungsdaten – Hoher Saugvolumenstrom								
Ejektor-Charakteristik		Standard L						Inline N
		0,45	0,7	0,95	1,4	2,0	3,0	0,45
Max. Saugvolumenstrom gegen Atmosphäre	[l/min]	15,7	38,8	62,7	90,0	188,0	339,0	12,0
Betriebsdruck für max. Saugvolumenstrom	[bar]	5,0	6,2	4,0	8,0	3,0	6,0	6,0
Belüftungszeit bei Nennbetriebsdruck 6 bar (für 1 l Volumen) ¹⁾	[s]	1,7	0,5	0,46	0,25	0,15	0,1	1,57
Schalldruckpegel bei Nennbetriebsdruck 6 bar	[dB (A)]	53	66	73 (RO1) 72 (RO2)	77	60	70	48

- 1) Dauer für den Vakuumabbau bis zu einem Restvakuum von –0,05 bar nach Abschalten des Betriebsdrucks.

Vakuumsaugdüsen VN

Datenblatt

FESTO

Werkstoffe

Funktionsschnitt

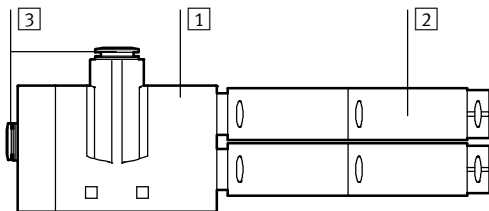
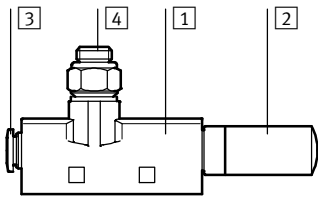

Vakuumsaugdüse VN-05/07/10/14

1	Gehäuse	POM-verstärkt	
2	Schalldämpfer	RO1	PE
		RO2	Aluminium-Druckguss, POM, PU-Schaum
3	Steckverschraubung	Messing vernickelt	
4	Anschlussgewinde	VA	Aluminium-Knetlegierung
		PI, VI, RI	Aluminium-Knetlegierung, eloxiert
		T3-RO1	Messing vernickelt
-	Strahldüse	Aluminium-Knetlegierung	
-	Fangdüse	POM	
-	Dichtungen	NBR	
Werkstoff-Hinweis		RoHS konform	
		Kupfer- und PTFE-frei	
		RO2	LABS-haltige Stoffe enthalten

Vakuumsaugdüse VN-20/30

1	Gehäuse	POM-verstärkt	
2	Schalldämpfer	Aluminium-Druckguss, POM, PU-Schaum	
3	Steckverschraubung	Messing vernickelt	
-	Anschlussgewinde	VA	Aluminium-Knetlegierung
		PI, VI	Aluminium-Knetlegierung, eloxiert
-	Strahldüse	Aluminium-Knetlegierung	
-	Fangdüse	POM	
-	Dichtungen	NBR	
Werkstoff-Hinweis		RoHS konform	
		Kupfer- und PTFE-frei	
		LABS-haltige Stoffe enthalten	

Vakuumsaugdüsen VN

Datenblatt

FESTO

Vakuum p_u in Abhängigkeit vom Betriebsdruck p_1

Hohes Vakuum

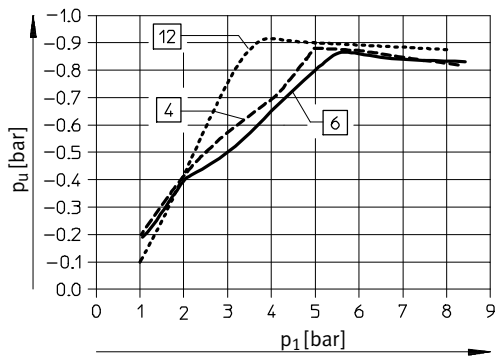
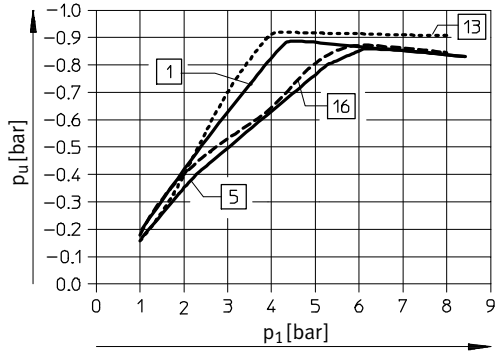

Standard:

- 1 VN-05-H-...
- VN-07-H-...
- VN-10-H-...
- 4 VN-14-H-...
- 12 VN-20-H-...
- 13 VN-30-H-...

Inline:

- 5 VN-05-M-...
- 6 VN-07-M-...
- 16 VN-10-M-...

Hoher Saugvolumenstrom

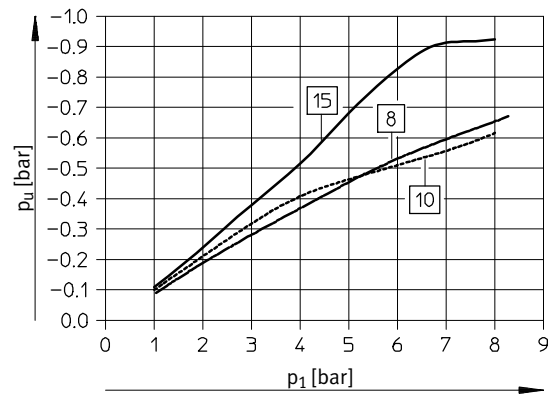
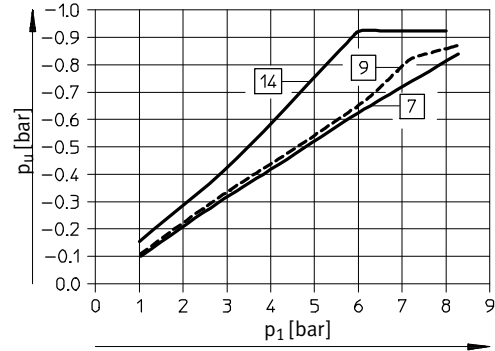

Standard:

- 7 VN-05-L-...
- 8 VN-07-L-...
- 9 VN-10-L-...
- 10 VN-14-L-...
- 14 VN-20-L-...
- 15 VN-30-L-...

Inline:

- 8 VN-05-N-...

Vakuumsaugdüsen VN

Datenblatt

FESTO

Vakuierungszeit t in Abhängigkeit vom Vakuum p_u für 1 l Volumen bei 6 bar Betriebsdruck

Hohes Vakuum

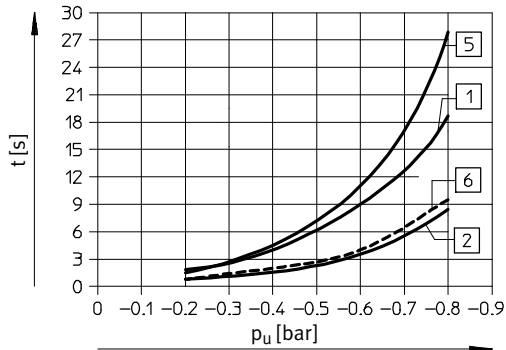

Hoher Saugvolumenstrom

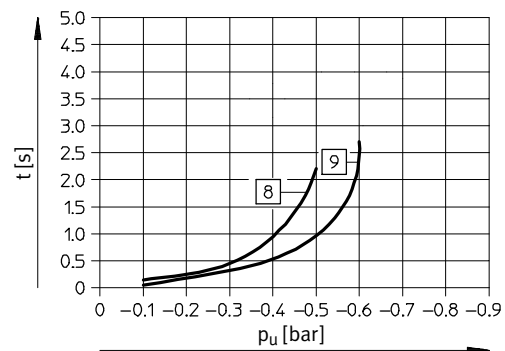
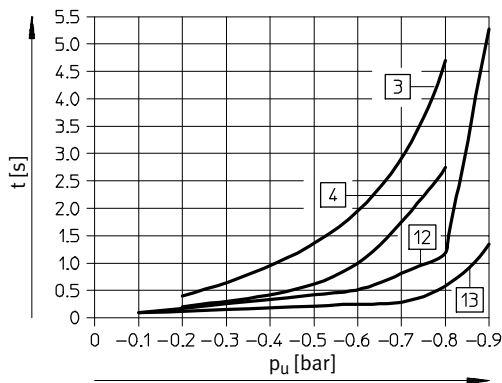
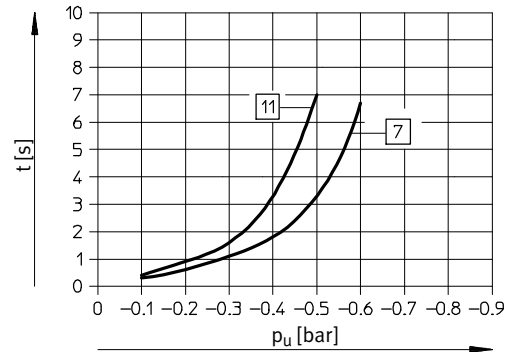

Standard:

- 1 VN-05-H...
- 2 VN-07-H...
- 3 VN-10-H...
- 4 VN-14-H...
- 12 VN-20-H...
- 13 VN-30-H...

Inline:

- 5 VN-05-M...
- 6 VN-07-M...
- 3 VN-10-M...

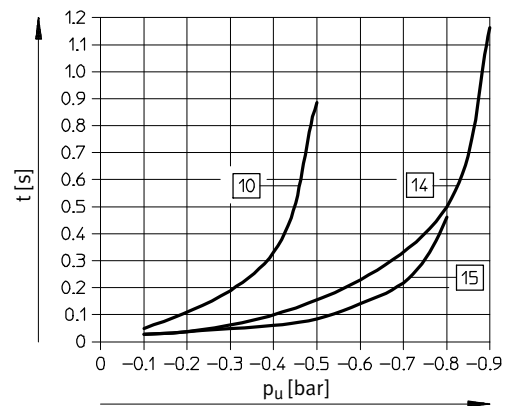

Standard:

- 7 VN-05-L...
- 8 VN-07-L...
- 9 VN-10-L...
- 10 VN-14-L...
- 14 VN-20-L...
- 15 VN-30-L...

Inline:

- 11 VN-05-N...

Vakuumsaugdüsen VN

Datenblatt

FESTO

Saugvolumenstrom q_{ns} (gegen Atmosphäre) in Abhängigkeit vom Betriebsdruck p_1

Hohes Vakuum

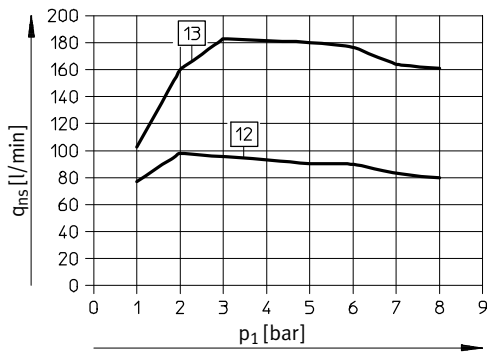
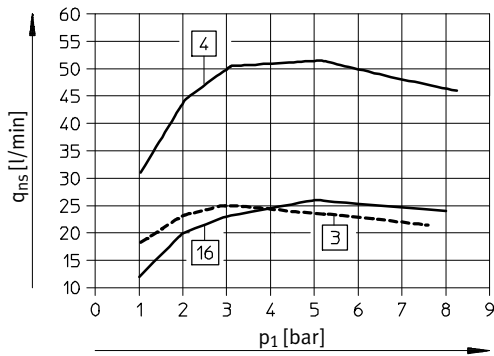
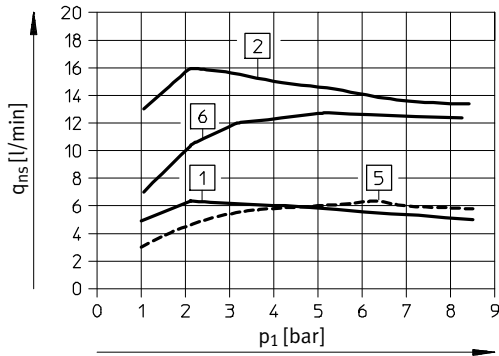

Hoher Saugvolumenstrom

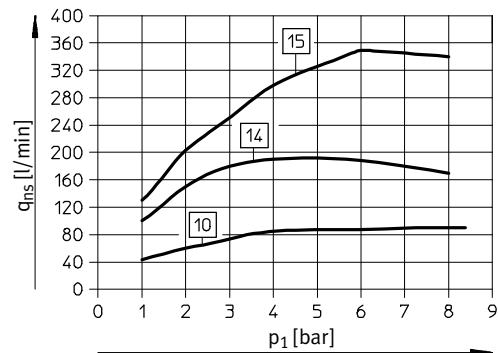
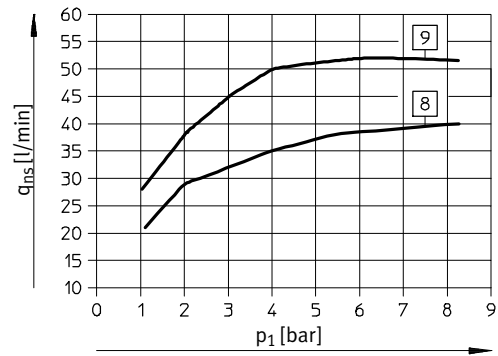
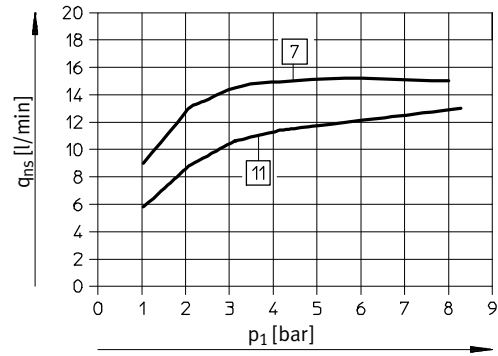

Standard:

- 1 VN-05-H...
- 2 VN-07-H...
- 3 VN-10-H...
- 4 VN-14-H...
- 12 VN-20-H...
- 13 VN-30-H...

Inline:

- 5 VN-05-M...
- 6 VN-07-M...
- 16 VN-10-M...

Standard:

- 7 VN-05-L...
- 8 VN-07-L...
- 9 VN-10-L...
- 10 VN-14-L...
- 14 VN-20-L...
- 15 VN-30-L...

Inline:

- 11 VN-05-N...

Vakuumsaugdüsen VN

Datenblatt

Luftverbrauch q_n in Abhängigkeit vom Betriebsdruck p_1

Hohes Vakuum/Hoher Saugvolumenstrom

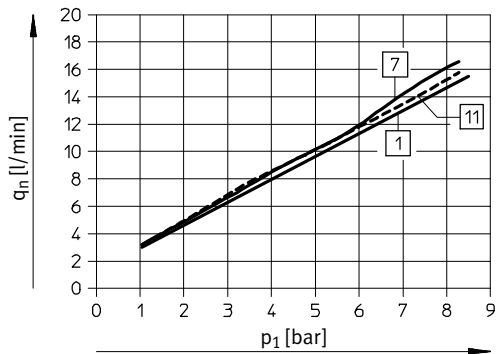

Standard:

- 1 VN-05-H...
- 7 VN-05-L...

Inline:

- 1 VN-05-M...
- 11 VN-05-N...

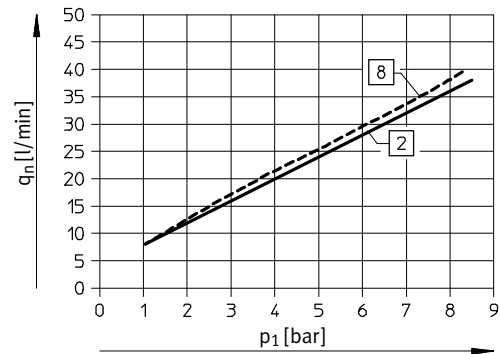

Standard:

- 2 VN-07-H...
- 8 VN-07-L...

Inline:

- 2 VN-07-M...

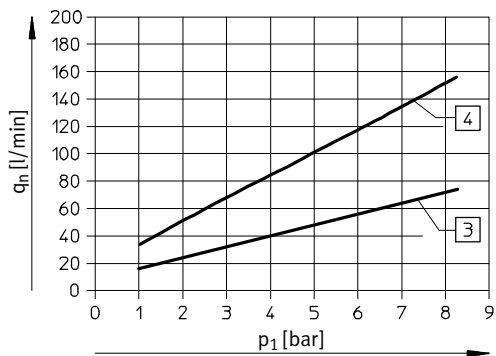

Standard:

- 3 VN-10-H...
- VN-10-L...
- 4 VN-14-H...
- VN-14-L...

Inline:

- 3 VN-10-M...

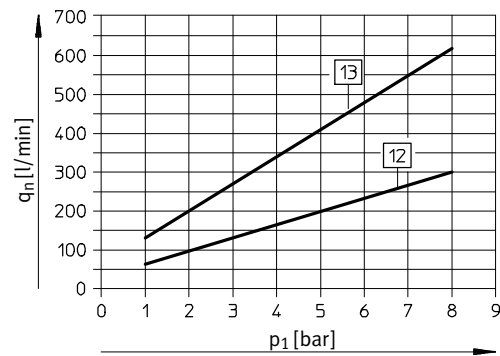

Standard:

- 12 VN-20-H...
- VN-20-L...
- 13 VN-30-H...
- VN-30-L...

Vakuumsaugdüsen VN

Datenblatt

FESTO

Abmessungen – T-Form/Standard, VN-05/07/10/14

Download CAD-Daten → www.festo.com

VN-....T-....PQ-...VQ-...RQ-...

VN-....T-....PQ-...VQ-...RO-...

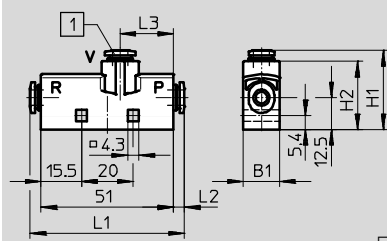

1 Steckverschraubung

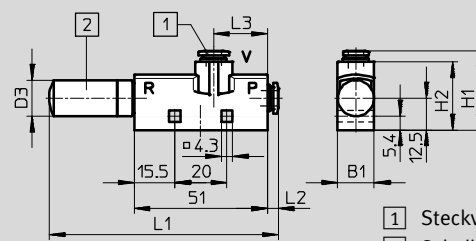

1 Steckverschraubung
2 Schalldämpfer

VN-....T-....PQ-...VA-...RQ-...

VN-....T-....PQ-...VA-...RO-...

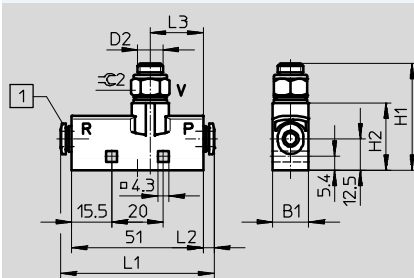

1 Steckverschraubung

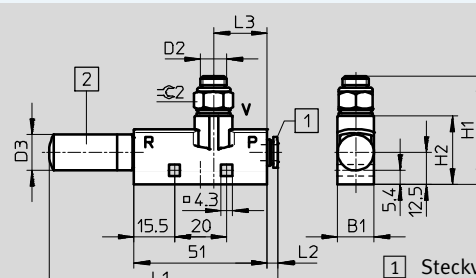

1 Steckverschraubung
2 Schalldämpfer

VN-....T-....PI-...VI-...RI-...

VN-....T-....PI-...VI-...RO-...

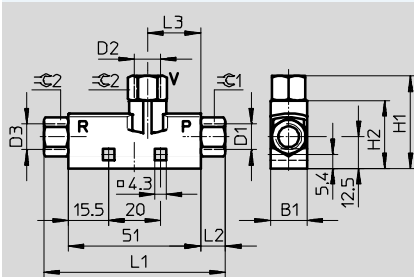

2 Schalldämpfer

Typ	B1	Anschlüsse			H1	H2	L1	L2	L3	∅1	∅2		
		P D1	V D2	R D3									
VN-....T2-PQ1-VQ1-RQ1	10	QS-4	QS-4	QS-4	31,3	27,7	58,2	3,6	24,3	-	-		
VN-....T2-PQ1-VQ1-RO1				9,8 ¹⁾			86,8						
VN-....T2-PI2-VI2-RI2		M5	M5	M5			61						
VN-....T2-PI2-VI2-RO1				9,8 ¹⁾			88,2	5				9	9
VN-....T3-PQ2-VQ2-RQ2	14	QS-6	QS-6	QS-6	30,4	26,2	59,4	4,2	25,5	-	-		
VN-....T3-PQ2-VQ2-RO1				13,8 ¹⁾			97,6						
VN-....T3-PQ2-VA4-RQ2				G1/8			G1/8					QS-6	59,4
VN-....T3-PQ2-VA4-RO1		13,8 ¹⁾	97,6										
VN-....T3-PI4-VI4-RI4		G1/8	G1/8	G1/8			70	9,5				13	13
VN-....T3-PI4-VI4-RO1				13,8 ¹⁾			102,9						
VN-....T4-PQ2-VQ3-RQ3	18	QS-6	QS-8	QS-8	35,9	30,7	63,8	4,2	25,5	-	-		
VN-....T4-PQ2-VQ3-RO2				17,8 ¹⁾			125,5						
VN-....T4-PQ2-VA5-RQ3				G1/4			G1/4					QS-8	63,8
VN-....T4-PQ2-VA5-RO2		17,8 ¹⁾	125,5										
VN-....T4-PI4-VI5-RI5		G1/8	G1/8	G1/4			81,4	9,5				13	17
VN-....T4-PI4-VI5-RO2				17,8 ¹⁾			128,8						

1) ∅ Schalldämpfer

∅ - Hinweis: Dieses Produkt entspricht ISO 1179-1 und ISO 228-1.

Vakuumsaugdüsen VN

Datenblatt

FESTO

Abmessungen – T-Form/Standard, VN-10

Download CAD-Daten → www.festo.com

VN-10-L-T3-PI4-VA4-RO1

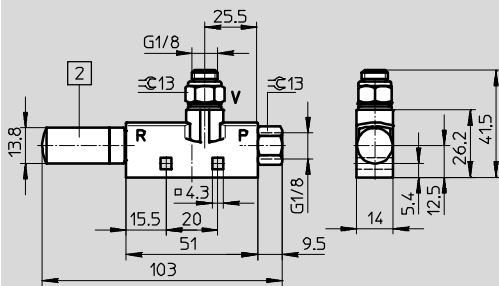

2 Schalldämpfer

• Hinweis: Dieses Produkt entspricht ISO 1179-1 und ISO 228-1.

Abmessungen – T-Form/Standard, VN-20/30

Download CAD-Daten → www.festo.com

VN-...-T6-PQ4-VQ5-RO2

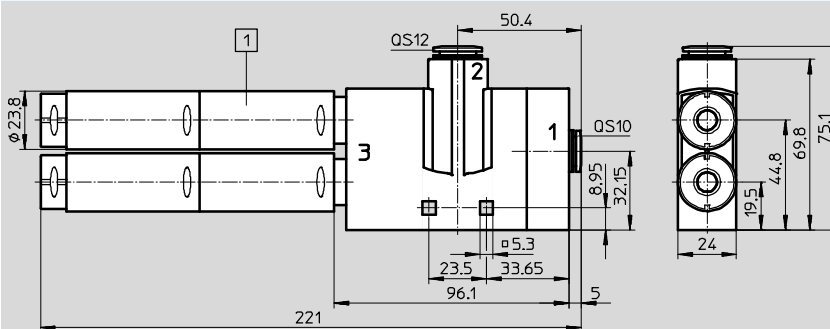

1 Schalldämpfer

VN-...-T6-PQ4-VA5-RO2

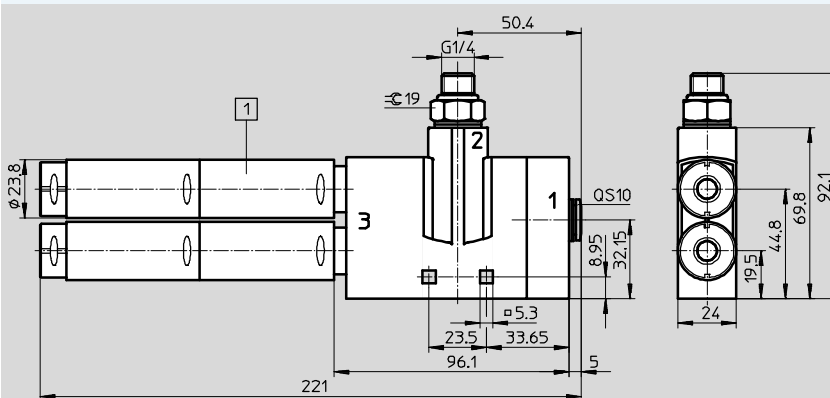

1 Schalldämpfer

• Hinweis: Dieses Produkt entspricht ISO 1179-1 und ISO 228-1.

VN-...-T6-PI5-VI6-RO2

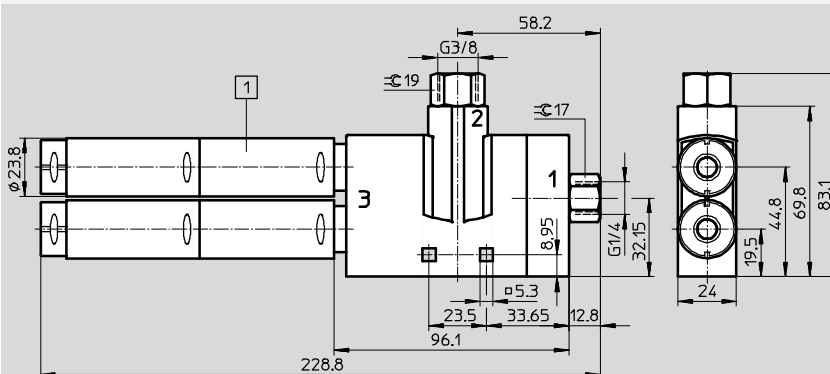

1 Schalldämpfer

• Hinweis: Dieses Produkt entspricht ISO 1179-1 und ISO 228-1.

Vakuumsaugdüsen VN

Datenblatt

FESTO

Abmessungen – T-Form/Inline, VN-05/07

Download CAD-Daten → www.festo.com

VN-....T-...PQ-...VQ-...RQ-...

VN-....T-...PQ-...VQ-...RO1

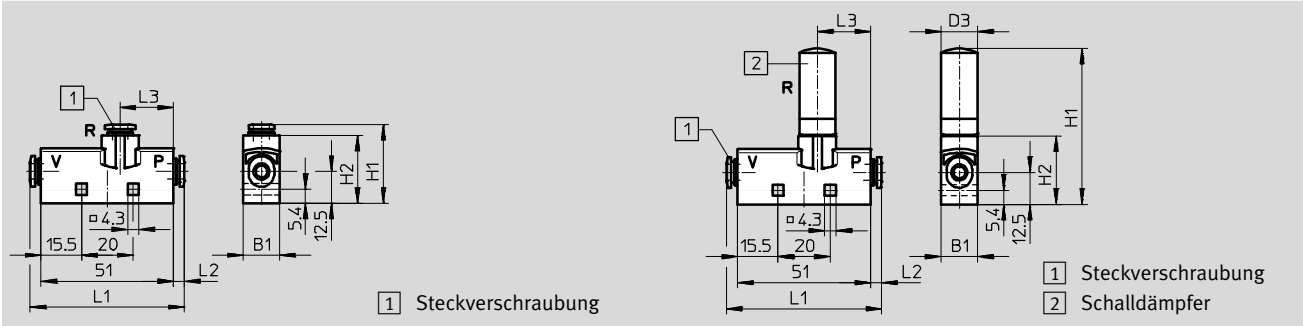

VN-....T-...PI-...VI-...RI-...

VN-....T-...PI-...VI-...RO1

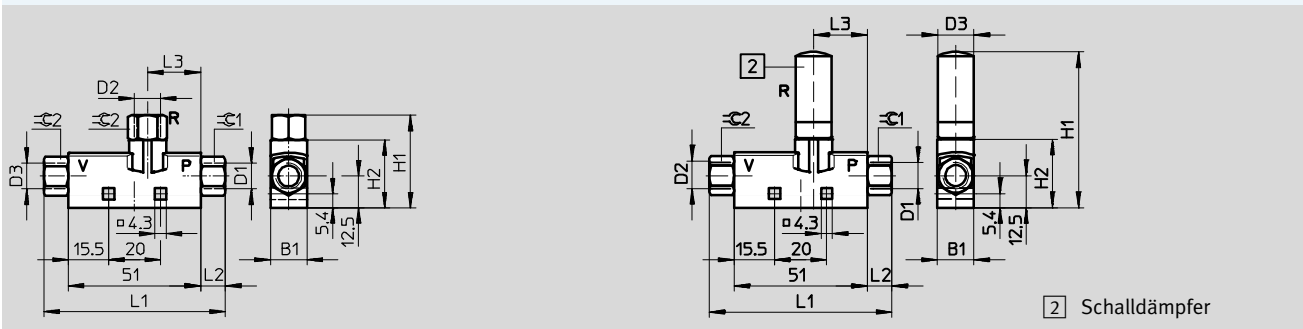

Typ	B1	Anschlüsse			H1	H2	L1	L2	L3	G1	G2
		P D1	V D2	R D3							
VN-....T2-PQ1-VQ1-RQ1	10	QS-4	QS-4	QS-4	31,3	27,7	58,2	3,6	24,3	-	-
VN-....T2-PQ1-VQ1-RO1				9,8 ¹⁾							
VN-....T2-PI2-VI2-RI2		M5	M5	M5	32,7						
VN-....T2-PI2-VI2-RO1				9,8 ¹⁾	59,9						
VN-....T3-PQ2-VQ2-RQ2	14	QS-6	QS-6	QS-6	30,4	26,2	59,4	4,2	25,5	-	-
VN-....T3-PQ2-VQ2-RO1				13,8 ¹⁾							
VN-....T3-PI4-VI4-RI4		G ¹ / ₈	G ¹ / ₈	G ¹ / ₈	35,7						
VN-....T3-PI4-VI4-RO1				13,8 ¹⁾	68,6						

1) Ø Schalldämpfer

Hinweis: Dieses Produkt entspricht ISO 1179-1 und ISO 228-1.

Abmessungen – Gerade Form/Inline, VN-05/07/10

Download CAD-Daten → www.festo.com

VN-05/07-....I-...PQ-...VQ-...

VN-10-M-I3-PQ2-VQ2

VN-05/07-....I-...PQ-...VT-...

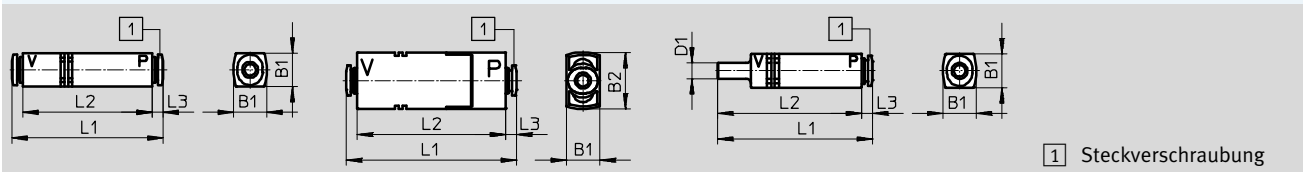

Typ	B1	B2	Anschlüsse		D1 Ø	L1	L2	L3
			P	V				
VN-05/07-....I2-PQ1-VQ1	10	-	QS-4	QS-4	-	57,4	50,2	3,6
VN-05/07-....I2-PQ1-VT1				-	4	61,6	58	
VN-05/07-....I3-PQ2-VQ2	13	-	QS-6	QS-6	-	58,6	50,2	4,2
VN-10-M-I3-PQ2-VQ2		22				66,1	57,7	
VN-05/07-....I3-PQ2-VT2		-				6	60,2	

Vakuumsaugdüsen VN

Datenblatt

FESTO

★ Kernprogramm

Bestellangaben und Gewichte – Standard							
T-Form							
Rastermaß [mm]	Nennweite Lavalldüse [mm]	Gewicht [g]	Hohes Vakuum H		Gewicht [g]	Hoher Saugvolumenstrom L	
			Teile-Nr.	Typ		Teile-Nr.	Typ
mit Steckverschraubung							
14	0,95	22	★ 193480	VN-10-H-T3-PQ2-VQ2-RQ2	–	–	–
18	1,4	–	–	–	27	★ 193565	VN-14-L-T4-PQ2-VQ3-RQ3
mit Innengewinde							
14	0,95	22	★ 193500	VN-10-H-T3-PI4-VI4-RI4	–	–	–
18	1,4	36	★ 193502	VN-14-H-T4-PI4-VI5-RI5	–	–	–

Bestellangaben und Gewichte – Inline							
Gerade Form							
Rastermaß [mm]	Nennweite Lavalldüse [mm]	Gewicht [g]	Hohes Vakuum M		Gewicht [g]	Hoher Saugvolumenstrom N	
			Teile-Nr.	Typ		Teile-Nr.	Typ
mit Steckverschraubung							
13	0,7	16	★ 193553	VN-07-M-I3-PQ2-VQ2	–	–	–
mit Steckverschraubung und Steckhülse							
13	0,7	12	★ 193556	VN-07-M-I3-PQ2-VT2	–	–	–

Bestellangaben und Gewichte – Standard							
T-Form							
Rastermaß [mm]	Nennweite Lavalldüse [mm]	Gewicht [g]	Hohes Vakuum H		Gewicht [g]	Hoher Saugvolumenstrom L	
			Teile-Nr.	Typ		Teile-Nr.	Typ
mit Steckverschraubung							
10	0,45	15	526100	VN-05-H-T2-PQ1-VQ1-RQ1	15	526114	VN-05-L-T2-PQ1-VQ1-RQ1
	0,7	15	526101	VN-07-H-T2-PQ1-VQ1-RQ1	–	–	–
14	0,45	22	193478	VN-05-H-T3-PQ2-VQ2-RQ2	22	193561	VN-05-L-T3-PQ2-VQ2-RQ2
	0,7	22	193479	VN-07-H-T3-PQ2-VQ2-RQ2	22	193562	VN-07-L-T3-PQ2-VQ2-RQ2
	0,95	–	–	–	22	193563	VN-10-L-T3-PQ2-VQ2-RQ2
18	0,95	27	526147	VN-10-H-T4-PQ2-VQ3-RQ3	27	526157	VN-10-L-T4-PQ2-VQ3-RQ3
	1,4	27	193482	VN-14-H-T4-PQ2-VQ3-RQ3	–	–	–
mit Steckverschraubung und Schalldämpfer							
10	0,45	15	193569	VN-05-H-T2-PQ1-VQ1-RO1	15	193595	VN-05-L-T2-PQ1-VQ1-RO1
	0,7	15	193570	VN-07-H-T2-PQ1-VQ1-RO1	–	–	–
14	0,45	24	193488	VN-05-H-T3-PQ2-VQ2-RO1	24	193571	VN-05-L-T3-PQ2-VQ2-RO1
	0,7	24	193489	VN-07-H-T3-PQ2-VQ2-RO1	24	193572	VN-07-L-T3-PQ2-VQ2-RO1
	0,95	24	193490	VN-10-H-T3-PQ2-VQ2-RO1	24	193573	VN-10-L-T3-PQ2-VQ2-RO1
18	0,95	36	549251	VN-10-H-T4-PQ2-VQ3-RO2	36	549253	VN-10-L-T4-PQ2-VQ3-RO2
	1,4	36	547707	VN-14-H-T4-PQ2-VQ3-RO2	36	547710	VN-14-L-T4-PQ2-VQ3-RO2
24	2,0	182	193495	VN-20-H-T6-PQ4-VQ5-RO2	182	193578	VN-20-L-T6-PQ4-VQ5-RO2
	3,0	182	193497	VN-30-H-T6-PQ4-VQ5-RO2	–	–	–

Festo Kernprogramm

★ In 24 h versandbereit ab Festo Werk

☆ In höchstens 5 Tagen versandbereit ab Festo Werk

Vakuumsaugdüsen VN

Datenblatt

Bestellangaben und Gewichte – Standard							
T-Form							
Rastermaß [mm]	Nennweite Lavalldüse [mm]	Gewicht [g]	Hohes Vakuum H		Gewicht [g]	Hoher Saugvolumenstrom L	
			Teile-Nr.	Typ		Teile-Nr.	Typ
mit Steckverschraubung, Vakuumanschluss Außengewinde							
14	0,45	24	193516	VN-05-H-T3-PQ2-VA4-RQ2	24	193599	VN-05-L-T3-PQ2-VA4-RQ2
	0,7	24	193517	VN-07-H-T3-PQ2-VA4-RQ2	24	193600	VN-07-L-T3-PQ2-VA4-RQ2
	0,95	24	193518	VN-10-H-T3-PQ2-VA4-RQ2	24	193601	VN-10-L-T3-PQ2-VA4-RQ2
18	0,95	33	526153	VN-10-H-T4-PQ2-VA5-RQ3	33	526163	VN-10-L-T4-PQ2-VA5-RQ3
	1,4	33	193520	VN-14-H-T4-PQ2-VA5-RQ3	33	193603	VN-14-L-T4-PQ2-VA5-RQ3
mit Steckverschraubung, Vakuumanschluss Außengewinde und Schalldämpfer							
14	0,45	26	193526	VN-05-H-T3-PQ2-VA4-RO1	26	193609	VN-05-L-T3-PQ2-VA4-RO1
	0,7	26	193527	VN-07-H-T3-PQ2-VA4-RO1	26	193610	VN-07-L-T3-PQ2-VA4-RO1
	0,95	26	193528	VN-10-H-T3-PQ2-VA4-RO1	26	193611	VN-10-L-T3-PQ2-VA4-RO1
18	0,95	42	549252	VN-10-H-T4-PQ2-VA5-RO2	42	549254	VN-10-L-T4-PQ2-VA5-RO2
	1,4	42	547706	VN-14-H-T4-PQ2-VA5-RO2	42	547709	VN-14-L-T4-PQ2-VA5-RO2
24	2,0	189	526145	VN-20-H-T6-PQ4-VA5-RO2	189	526135	VN-20-L-T6-PQ4-VA5-RO2
	3,0	189	526146	VN-30-H-T6-PQ4-VA5-RO2	189	526136	VN-30-L-T6-PQ4-VA5-RO2
mit Innengewinde							
10	0,45	13	526102	VN-05-H-T2-PI2-VI2-RI2	13	526116	VN-05-L-T2-PI2-VI2-RI2
	0,7	13	526103	VN-07-H-T2-PI2-VI2-RI2	–	–	–
14	0,45	22	193498	VN-05-H-T3-PI4-VI4-RI4	22	193581	VN-05-L-T3-PI4-VI4-RI4
	0,7	22	193499	VN-07-H-T3-PI4-VI4-RI4	22	193582	VN-07-L-T3-PI4-VI4-RI4
	0,95	–	–	–	22	193583	VN-10-L-T3-PI4-VI4-RI4
18	1,4	–	–	–	36	193585	VN-14-L-T4-PI4-VI5-RI5
mit Innengewinde und Schalldämpfer							
10	0,45	13	526104	VN-05-H-T2-PI2-VI2-RO1	13	526118	VN-05-L-T2-PI2-VI2-RO1
	0,7	13	526105	VN-07-H-T2-PI2-VI2-RO1	–	–	–
14	0,45	24	193507	VN-05-H-T3-PI4-VI4-RO1	24	193590	VN-05-L-T3-PI4-VI4-RO1
	0,7	24	193508	VN-07-H-T3-PI4-VI4-RO1	24	193591	VN-07-L-T3-PI4-VI4-RO1
	0,95	24	193509	VN-10-H-T3-PI4-VI4-RO1	24	193592	VN-10-L-T3-PI4-VI4-RO1
18	1,4	40	547705	VN-14-H-T4-PI4-VI5-RO2	40	547708	VN-14-L-T4-PI4-VI5-RO2
24	2,0	183	526141	VN-20-H-T6-PI5-VI6-RO2	183	526131	VN-20-L-T6-PI5-VI6-RO2
	3,0	183	526142	VN-30-H-T6-PI5-VI6-RO2	183	526132	VN-30-L-T6-PI5-VI6-RO2
mit Innengewinde, Vakuumanschluss Außengewinde und Schalldämpfer							
14	0,95	–	–	–	26	543315	VN-10-L-T3-PI4-VA4-RO1

Vakuumsaugdüsen VN

Datenblatt

FESTO

Bestellangaben und Gewichte – Inline							
T-Form							
Rastermaß [mm]	Nennweite Lavalldüse [mm]	Gewicht [g]	Hohes Vakuum M		Gewicht [g]	Hoher Saugvolumenstrom N	
			Teile-Nr.	Typ		Teile-Nr.	Typ
mit Steckverschraubung							
10	0,45	15	526106	VN-05-M-T2-PQ1-VQ1-RQ1	–	–	–
	0,7	15	526107	VN-07-M-T2-PQ1-VQ1-RQ1			
14	0,45	22	193536	VN-05-M-T3-PQ2-VQ2-RQ2	22	193619	VN-05-N-T3-PQ2-VQ2-RQ2
	0,7	22	193537	VN-07-M-T3-PQ2-VQ2-RQ2			
mit Steckverschraubung und Schalldämpfer							
10	0,45	15	526108	VN-05-M-T2-PQ1-VQ1-RO1	–	–	–
	0,7	15	526109	VN-07-M-T2-PQ1-VQ1-RO1			
14	0,45	24	193540	VN-05-M-T3-PQ2-VQ2-RO1	24	193623	VN-05-N-T3-PQ2-VQ2-RO1
	0,7	24	193541	VN-07-M-T3-PQ2-VQ2-RO1			
mit Innengewinde							
10	0,45	13	526110	VN-05-M-T2-PI2-VI2-RI2	–	–	–
	0,7	13	526111	VN-07-M-T2-PI2-VI2-RI2			
14	0,45	22	193544	VN-05-M-T3-PI4-VI4-RI4	22	193627	VN-05-N-T3-PI4-VI4-RI4
	0,7	22	193545	VN-07-M-T3-PI4-VI4-RI4			
mit Innengewinde und Schalldämpfer							
10	0,45	13	526112	VN-05-M-T2-PI2-VI2-RO1	–	–	–
	0,7	13	526113	VN-07-M-T2-PI2-VI2-RO1			
14	0,45	24	193548	VN-05-M-T3-PI4-VI4-RO1	24	193631	VN-05-N-T3-PI4-VI4-RO1
	0,7	24	193549	VN-07-M-T3-PI4-VI4-RO1			

Bestellangaben und Gewichte – Inline							
Gerade Form							
Rastermaß [mm]	Nennweite Lavalldüse [mm]	Gewicht [g]	Hohes Vakuum M		Gewicht [g]	Hoher Saugvolumenstrom N	
			Teile-Nr.	Typ		Teile-Nr.	Typ
mit Steckverschraubung							
10	0,45	11	193580	VN-05-M-I2-PQ1-VQ1	–	–	–
	0,7	11	193586	VN-07-M-I2-PQ1-VQ1			
13	0,45	16	193552	VN-05-M-I3-PQ2-VQ2	16	193635	VN-05-N-I3-PQ2-VQ2
	0,95	23	193554	VN-10-M-I3-PQ2-VQ2			
mit Steckverschraubung und Stechkülse							
10	0,45	8	193587	VN-05-M-I2-PQ1-VT1	–	–	–
	0,7	8	193588	VN-07-M-I2-PQ1-VT1			
13	0,45	12	193555	VN-05-M-I3-PQ2-VT2	12	193637	VN-05-N-I3-PQ2-VT2

Vakuumsaugdüsen VN-P, mit integriertem Vakuumschalter

Peripherieübersicht und Typenschlüssel

Peripherieübersicht

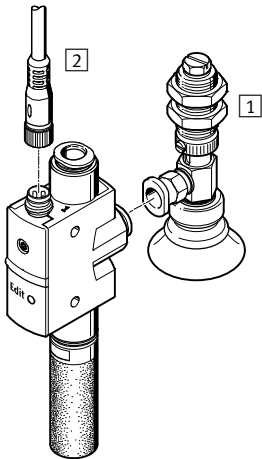

Befestigungselemente und Zubehör	→ Seite/Internet
1 Sauggreifer ESG	esg
2 Steckdosenkabel, 3-polig NEBU-M8	48
- Saugerhalter ESH	esh
- Sauger ESS	ess

Typenschlüssel

VN – 05 – H – T4 – PQ2 – VQ2 – O2 – P

Typ	
VN	Vakuumsaugdüse

Nennweite Lavalldüse [mm]	
05	0,45
07	0,7
10	0,95

Ejektor-Charakteristik	
H	Hohes Vakuum/Standard
L	Hoher Saugvolumenstrom/Standard

Gehäusotyp	
T4	T-Form, Rastermaß 16 mm

Pneumatischer Anschluss 1	
PQ2	Steckverschraubung QS-6

Vakuumananschluss	
VQ2	Steckverschraubung QS-6

Schaltfunktion	
O1	Schwellwert mit fester Hysterese, 2 Teach-Punkte, Schließer
O2	Schwellwert mit variabler Hysterese, Schließer

Elektrischer Ausgang	
P	Schaltausgang PNP

Vakuumsaugdüsen VN-P, mit integriertem Vakuumschalter

FESTO

Datenblatt

Funktion
Standard

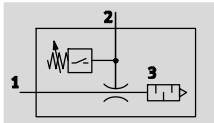

- - Temperaturbereich
0 ... +60 °C

- - Betriebsdruck
1 ... 8 bar



- Schwellwert-Komparator mit fester oder variabler Hysterese
- Teach-In Einstellmöglichkeit für Schwellwert und Hysterese

Allgemeine Technische Daten			
Konstruktiver Aufbau	T-Form		
Typ	VN-05	VN-07	VN-10
Rastermaß [mm]	16	16	16
Nennweite Lavaldüse [mm]	0,45	0,7	0,95
Ejektor-Charakteristik	Hohes Vakuum/Standard H Hoher Saugvolumenstrom/Standard L		
Pneumatischer Anschluss 1	QS-6		
Vakuumananschluss	QS-6		
Pneumatischer Anschluss 3	Schalldämpfer offen		
Messgröße	Relativdruck		
Messprinzip	piezoresistiv		
Druckmessbereich [bar]	-1 ... 0		
Befestigungsart (max. Anziehdrehmoment)	mit Durchgangsbohrung (0,6 Nm)		
Einbaulage	beliebig ¹⁾		
Reinigungsempfehlung	Seifenlauge		
Produktgewicht [g]	33	36	36

1) Es sollte sich kein Kondenswasser im Sensor ansammeln können.

Betriebs- und Umweltbedingungen	
Betriebsdruck [bar]	1 ... 8
Nennbetriebsdruck [bar]	6
Betriebsmedium	Druckluft nach ISO 8573-1:2010 [7:4:4]
Hinweis zum Betriebs-/Steuermedium	geölter Betrieb nicht möglich
Umgebungstemperatur [°C]	0 ... +50
Mediumtemperatur [°C]	0 ... +60
Korrosionsbeständigkeit KBK ¹⁾	1
CE-Zeichen (siehe Konformitätserklärung)	nach EU-EMV-Richtlinie ²⁾
Zulassung	RCM Mark

- 1) Korrosionsbeständigkeitsklasse KBK 1 nach Festo Norm FN 940070
Niedrige Korrosionsbeanspruchung. Trockene Innenraumanwendung bzw. Transport- und Lagerschutz. Gilt auch für Teile hinter Abdeckungen, im nicht sichtbaren Innenbereich, oder Teile die im Anwendungsfall abgedeckt sind (z. B. Antriebszapfen).
- 2) Bitte entnehmen Sie den Nutzungsbereich der EG-Konformitätserklärung: www.festo.com/sp → Zertifikate.
Im Falle von Nutzungsbeschränkungen der Geräte in Wohn-, Geschäfts- und Gewerbebereichen, sowie Kleinbetrieben, können weitere Maßnahmen zur Reduzierung der Störaussendung erforderlich sein.

Vakuumsaugdüsen VN-P, mit integriertem Vakuumschalter

Datenblatt

Leistungsdaten							
Ejektor-Charakteristik		Hohes Vakuum/Standard H			Hoher Saugvolumenstrom/Standard L		
Nennweite Lavaldüse	[mm]	0,45	0,7	0,95	0,45	0,7	0,95
Max. Vakuum	[%]	92	92	93	–	–	–
Betriebsdruck für max. Vakuum	[bar]	4,9	4,4	3,5	–	–	–
Max. Saugvolumenstrom gegen Atmosphäre	[l/min]	7,2	16,2	21,8	13,6	30,9	41,5
Betriebsdruck für max. Saugvolumenstrom	[bar]	3	3	3	5	4	5
Schalldruckpegel bei Nennbetriebsdruck 6 bar	[dB (A)]	62	66	70	54	63	66

Elektrische Daten		
Betriebsspannungsbereich	[V DC]	15 ... 30
Restwelligkeit	[%]	10
Elektrischer Anschluss		M8x1, 3-polig
Ein-/Ausschaltzeit	[ms]	≤ 4
Schaltausgang		PNP
Max. Ausgangsstrom	[mA]	100
Reststrom	[mA]	≤ 0,3
Spannungsfall	[V]	≤ 1,5
Schaltelementfunktion		Schließer
Einstellmöglichkeiten		Teach-In
Schaltfunktion		Schwellwert-Komparator mit fester Hysterese Schwellwert-Komparator mit variabler Hysterese
Einstellbereich Schwellwerte	[bar]	–1 ... 0
Genauigkeit	[% FS] ¹⁾	±1,5
Hysterese	[% FS] ¹⁾	±2 (Schwellwert-Komparator mit fester Hysterese)
Langzeitdrift	[% FS] ¹⁾	max. ±0,5
Temperaturkoeffizient Schalterpunkt	[%/K]	0,05
Anzeigeart/Schaltzustandsanzeige		LED
Induktive Schutzbeschaltung		angepasst auf MZ, MY, ME-Spulen
Kurzschlussfestigkeit		taktend
Verpolungsschutz		für alle elektrischen Anschlüsse
Überlastfestigkeit		vorhanden
Schutzart		IP40 (nach EN 60 529)

1) % FS = % des Messbereichsendwertes (full scale)

Elektrische Ausgänge¹⁾ Anschlussbelegungen

1 Schaltausgang PNP

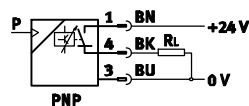

1 = +24 V
3 = 0 V
4 = Ausgang A



1) Angegebene Adernfarben gelten bei Verwendung von Steckdosenkabeln NEBU-M8, 3-polig; Datenblatt → Internet: nebu-m8*3

Vakuumsaugdüsen VN-P, mit integriertem Vakuumschalter

Datenblatt

Werkstoffe

Funktionsschnitt

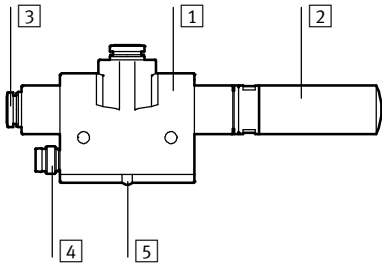

Vakuumsaugdüse

1	Gehäuse	POM-verstärkt
2	Schalldämpfer	PE
3	Steckverschraubung	Messing vernickelt
4	Steckergehäuse	PA, Messing verchromt und vernickelt
5	Lichtleiter	PC
-	Strahldüse	Aluminium-Knetlegierung
-	Fangdüse	POM
-	Tastenfeld	POM
-	Dichtungen	NBR

Vakuum p_u in Abhängigkeit vom Betriebsdruck p_1

Hohes Vakuum/Hoher Saugvolumenstrom

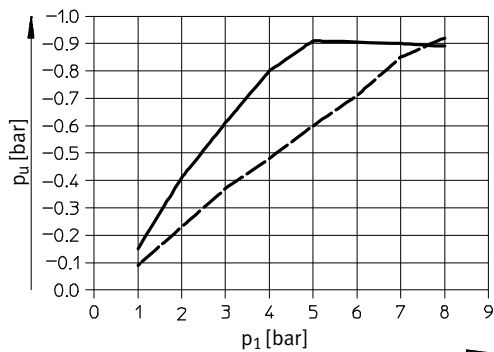

— VN-05-H
- - - VN-05-L

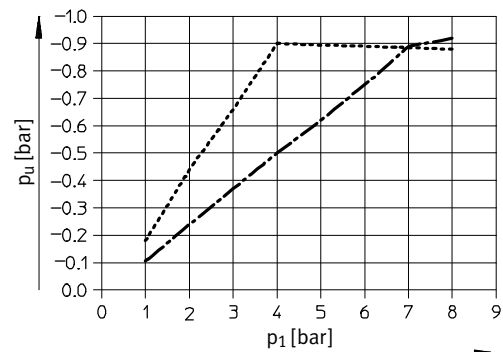

..... VN-07-H
- · - · - VN-07-L

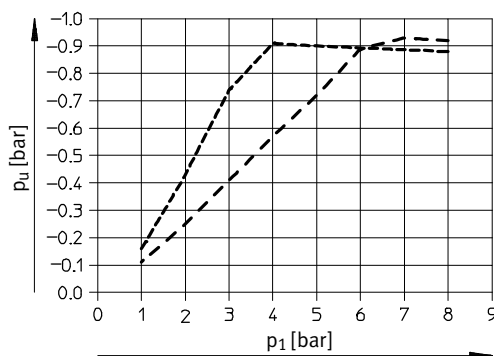

- - - - VN-10-H
- · - · - VN-10-L

Vakuumsaugdüsen VN-P, mit integriertem Vakuumschalter

Datenblatt

Evakuierungszeit t in Abhängigkeit vom Vakuum p_u für 1 l Volumen bei 6 bar Betriebsdruck

Hohes Vakuum/Hoher Saugvolumenstrom

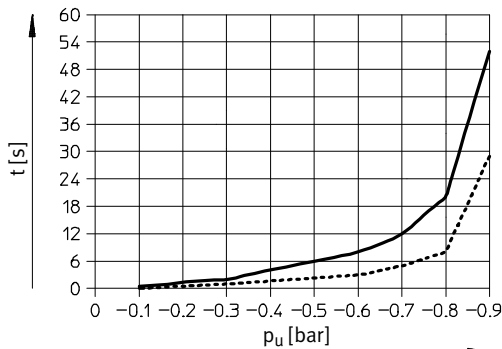

— VN-05-H
 VN-07-H

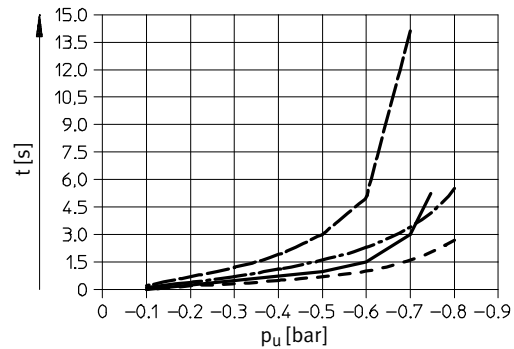

--- VN-05-L — VN-10-H
 -.- VN-07-L VN-10-L

Saugvolumenstrom q_{ns} (gegen Atmosphäre) in Abhängigkeit vom Betriebsdruck p_1

Hohes Vakuum/Hoher Saugvolumenstrom

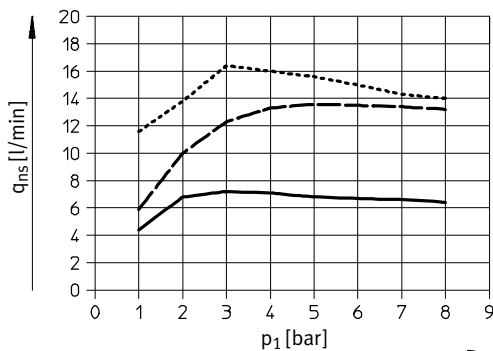

— VN-05-H
 --- VN-05-L
 VN-07-H

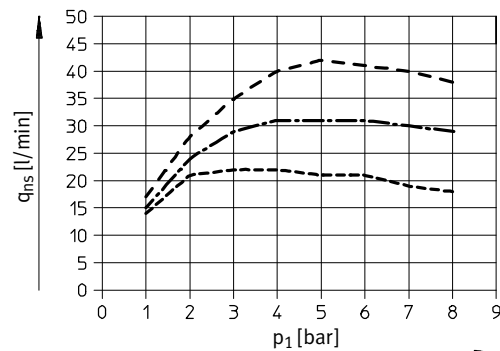

..... VN-07-L
 VN-10-H
 --- VN-10-L

Luftverbrauch q_n in Abhängigkeit vom Betriebsdruck p_1

Hohes Vakuum/Hoher Saugvolumenstrom

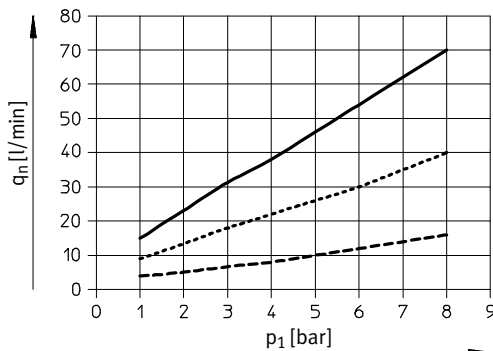

--- VN-05
 VN-07
 — VN-10

Vakuumsaugdüsen VN-P, mit integriertem Vakuumschalter

Datenblatt

Abmessungen

Download CAD-Daten → www.festo.com

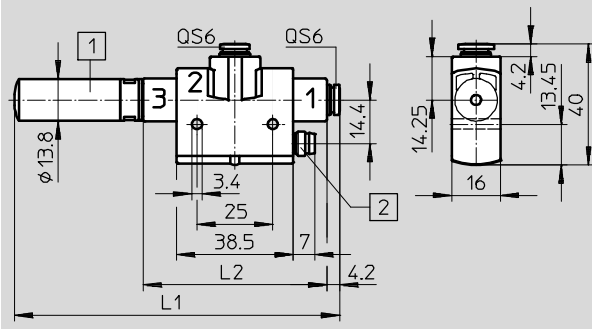

- 1 Schalldämpfer
- 2 M8x1, 3-polig

Typ	L1	L2
VN-05	93,6	44,2
VN-07	107	60,5
VN-10		

Bestellangaben

mit Steckverschraubung und Schalldämpfer

Nennweite Lavalldüse [mm]	Schaltfunktion		Hohes Vakuum/Standard H		Hoher Saugvolumenstrom/Standard L	
	Schwellwert mit fester Hysterese	Schwellwert mit variabler Hysterese	Teile-Nr.	Typ	Teile-Nr.	Typ
0,45	■	–	536796	VN-05-H-T4-PQ2-VQ2-01-P	536798	VN-05-L-T4-PQ2-VQ2-01-P
	–	■	536797	VN-05-H-T4-PQ2-VQ2-02-P	536799	VN-05-L-T4-PQ2-VQ2-02-P
0,7	■	–	536800	VN-07-H-T4-PQ2-VQ2-01-P	536802	VN-07-L-T4-PQ2-VQ2-01-P
	–	■	536801	VN-07-H-T4-PQ2-VQ2-02-P	536803	VN-07-L-T4-PQ2-VQ2-02-P
0,95	■	–	536804	VN-10-H-T4-PQ2-VQ2-01-P	536806	VN-10-L-T4-PQ2-VQ2-01-P
	–	■	536805	VN-10-H-T4-PQ2-VQ2-02-P	536807	VN-10-L-T4-PQ2-VQ2-02-P

Vakuumsaugdüsen VN-A/M/B, mit Zusatzfunktionen

Peripherieübersicht

Gerade Form VN-05/07-...-A	T-Form VN-05/07/10/14-...-A/M/B	VN-20/30-...-M
-------------------------------	------------------------------------	----------------

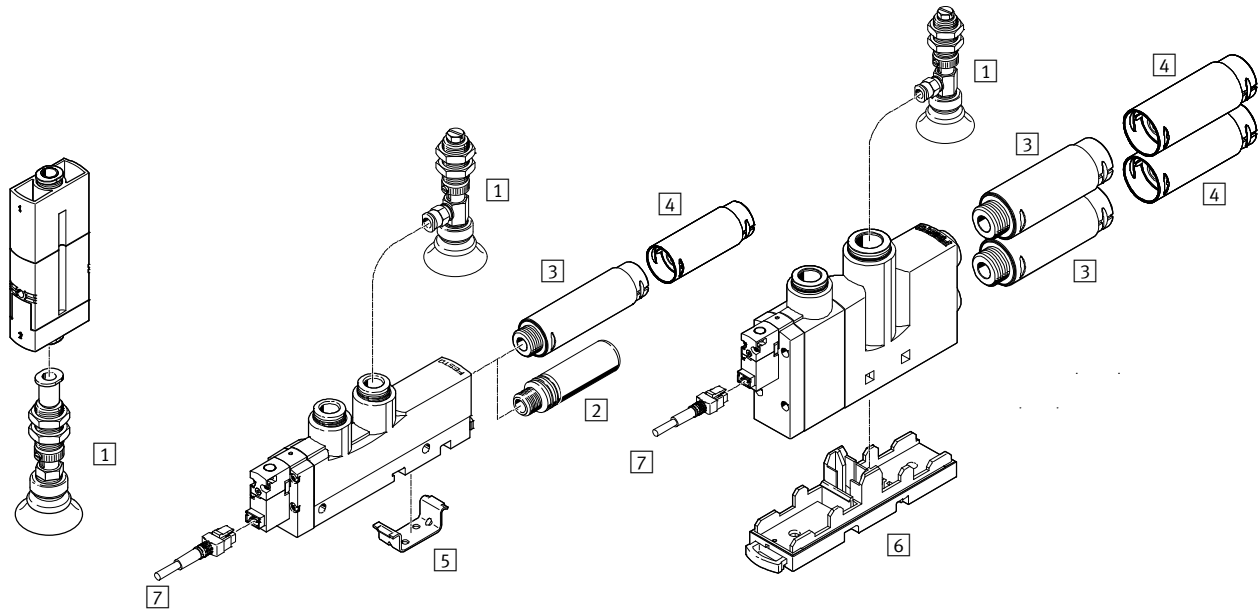

Befestigungselemente und Zubehör	Gerade Form		T-Form				→ Seite/Internet			
	VN-05/07		VN-05/07/10		VN-14			VN-20/30		
	A		A	M	B	A		M	B	M
1 Sauggreifer ESG	■		■			■			■	esg
2 Schalldämpfer UO	-		■			-			-	47
3 Schalldämpfer UOM	-		-			■			■	47
4 Schalldämpfer-Erweiterung UOMS	-		-			■			■	47
5 Montageplatte VN-T3/T4-BP	-		■			■			-	46
6 Montageplatte VN-T6-BP-NRH	-		-			-			■	46
7 Steckdosenleitung, 2-polig NEBV	-		-	■	■	-	■	■	■	48
- Saugerhalter ESH	■		■			■			■	esh
- Sauger ESS	■		■			■			■	ess

Vakuumsaugdüsen VN-A/M/B, mit Zusatzfunktionen

Typenschlüssel

VN – 05 – H – T3 – PQ2 – VQ2 – RO1 – M

Typ

VN	Vakuumsaugdüse
----	----------------

Nennweite Lavaldüse [mm]

05	0,45
07	0,7
10	0,95
14	1,4
20	2,0
30	3,0

Ejektor-Charakteristik

H	Hohes Vakuum/Standard
L	Hoher Saugvolumenstrom/Standard
M	Hohes Vakuum/Inline
N	Hoher Saugvolumenstrom/Inline

Gehäusotyp

I3	Gerade Form, Rastermaß 14,5 mm
T3	T-Form, Rastermaß 14 mm
T4	T-Form, Rastermaß 18 mm
T6	T-Form, Rastermaß 24 mm

Pneumatischer Anschluss 1

PQ2	Steckverschraubung QS-6
PQ3	Steckverschraubung QS-8
PQ4	Steckverschraubung QS-10
PI4	Innengewinde G $\frac{1}{8}$
PI5	Innengewinde G $\frac{1}{4}$

Vakuumananschluss

VQ2	Steckverschraubung QS-6
VQ3	Steckverschraubung QS-8
VQ5	Steckverschraubung QS-12
VI4	Innengewinde G $\frac{1}{8}$
VI5	Innengewinde G $\frac{1}{4}$

Pneumatischer Anschluss 3

RO1	Schalldämpfer UO, offen
RO2	Schalldämpfer UOM, offen

Integrierte Funktion

A	Abwurfimpuls pneumatisch
M	Einschaltventil elektrisch
B	Einschaltventil elektrisch und Abwurfimpuls pneumatisch

-  - Hinweis

Mögliche Kombinationen entnehmen Sie den Bestellangaben.

Vakuumsaugdüsen VN-A/M/B, mit Zusatzfunktionen

Datenblatt

Funktion

VN-A – Standard/Inline
Abwurfimpuls pneumatisch

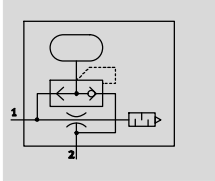

- VN-A
- - Temperaturbereich
0 ... +60 °C
 - - Betriebsdruck
1 ... 8 bar

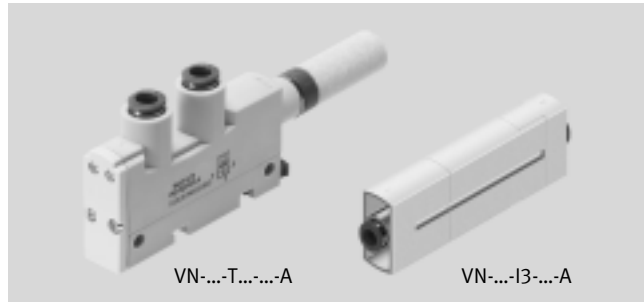

VN-M – Standard
Einschaltventil elektrisch

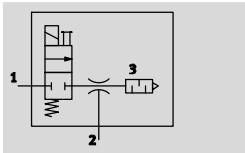

- VN-M / VN-B
- - Temperaturbereich
0 ... +50 °C
 - - Betriebsdruck
2 ... 8 bar

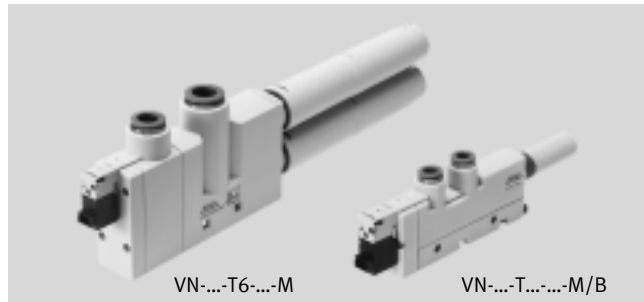

VN-B – Standard
Einschaltventil elektrisch,
Abwurfimpuls pneumatisch

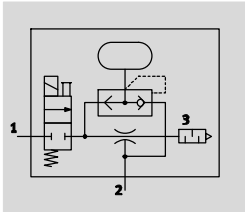

Allgemeine Technische Daten – Standard																	
Konstruktiver Aufbau		T-Form															
Typ	VN-05			VN-07			VN-10			VN-14			VN-20	VN-30			
Rastermaß	[mm]			14			14			14			18			24	24
Integrierte Funktion	A	M	B	A	M	B	A	M	B	A	M	B	M	M			
Nennweite Lavaldüse	[mm]			0,45			0,7			0,95			1,4			2,0	3,0
Ejektor-Charakteristik	Hohes Vakuum / Standard H																
	Hoher Saugvolumenstrom / Standard L												–				
Pneumatischer Anschluss 1	Steckverschraubung	QS-6	QS-6	QS-6	QS-6	QS-6	QS-6	QS-6	QS-6	QS-6	QS-8	QS-8	QS-8	QS-10	QS-10		
	Innengewinde	G ¹ / ₈	–	–	G ¹ / ₈	–	–	G ¹ / ₈	–	–	G ¹ / ₄	–	–	–	–		
Vakuumananschluss	Steckverschraubung	QS-6	QS-6	QS-6	QS-6	QS-6	QS-6	QS-6	QS-6	QS-6	QS-8	QS-8	QS-8	QS-12	QS-12		
	Innengewinde	G ¹ / ₈	–	–	G ¹ / ₈	–	–	G ¹ / ₈	–	–	G ¹ / ₄	–	–	–	–		
Pneumatischer Anschluss 3	Schalldämpfer offen																
Befestigungsart (max. Anziehdrehmoment)	mit Durchgangsbohrung (0,5 Nm)												mit Durchgangsbohrung (0,8 Nm)				
	mit Hutschiene												–				
	mit Zubehör																
Einbaulage	beliebig																
Reinigungsempfehlung	Seifenlauge																

- | - Hinweis: Dieses Produkt entspricht ISO 1179-1 und ISO 228-1.

Vakuumsaugdüsen VN-A/M/B, mit Zusatzfunktionen

Datenblatt

Allgemeine Technische Daten – Inline		
Konstruktiver Aufbau	Gerade Form	
Typ	VN-05	VN-07
Rastermaß [mm]	14,5	14,5
Integrierte Funktion	A	
Nennweite Lavalldüse [mm]	0,45	0,7
Ejektor-Charakteristik	Hohes Vakuum / Inline M Hoher Saugvolumenstrom / Inline N	
Pneumatischer Anschluss 1	QS-6	
Vakuumananschluss	QS-6	
Befestigungsart	Leitungseinbau	
Einbaulage	beliebig	
Reinigungsempfehlung	Seifenlauge	

Betriebs- und Umweltbedingungen			
Pneumatischer Anschluss	mit Steckverschraubung		mit Innengewinde
Integrierte Funktion	A	M	B
Betriebsdruck [bar]	1 ... 8	2 ... 8	
Nennbetriebsdruck [bar]	6		
Betriebsmedium	Druckluft nach ISO 8573-1:2010 [7:4:4]		
Hinweis zum Betriebs-/Steuermedium	geölter Betrieb nicht möglich		
Umgebungstemperatur [°C]	0 ... +60	0 ... +50	0 ... +60
Mediumtemperatur [°C]	0 ... +60	0 ... +50	0 ... +60
Korrosionsbeständigkeit KBK ¹⁾	1	2	

1) Korrosionsbeständigkeitsklasse KBK 1 nach Festo Norm FN 940070
 Niedrige Korrosionsbeanspruchung. Trockene Innenraumanwendung bzw. Transport- und Lagerschutz. Gilt auch für Teile hinter Abdeckungen, im nicht sichtbaren Innenbereich, oder Teile die im Anwendungsfall abgedeckt sind (z. B. Antriebszapfen).
 Korrosionsbeständigkeitsklasse KBK 2 nach Festo Norm FN 940070
 Mäßige Korrosionsbeanspruchung. Innenraumanwendung bei der Kondensation auftreten darf. Außenliegende sichtbare Teile mit vorrangig dekorativer Anforderung an die Oberfläche, die in direktem Kontakt zur umgebenden industrietypischen Atmosphäre stehen.

Leistungsdaten – Hohes Vakuum																
Ejektor-Charakteristik	Standard H														Inline M	
Nennweite Lavalldüse [mm]	0,45			0,7			0,95			1,4			2,0	3,0	0,45	0,7
Integrierte Funktion	A	M	B	A	M	B	A	M	B	A	M	B	M	M	A	A
Max. Vakuum [%]	92			92			93			92			92	93	93	93
Betriebsdruck für max. Vakuum [bar]	4,9			4,4			3,5			3,5			3,5	3,7	4,3	4,3
Max. Saugvolumenstrom gegen Atmosphäre [l/min]	7,2			16,2			21,8			48,8			98	186	7,2	16,6
Betriebsdruck für max. Saugvolumenstrom [bar]	3			3			3			4			2	3	2	2
Belüftungszeit bei Nennbetriebsdruck 6 bar (für 1 l Volumen) ¹⁾ [s]	3,63	3,9		1,5	1,69		0,96	1,06		0,43	0,5		0,24	0,13	4,1	1,69
Schalldruckpegel bei Nennbetriebsdruck 6 bar [dB (A)]	56			65			71			69			63	78	66	75

1) Dauer für den Vakuumabbau bis zu einem Restvakuum von -0,05 bar nach Abschalten des Betriebsdrucks.

Vakuumsaugdüsen VN-A/M/B, mit Zusatzfunktionen

Datenblatt

Leistungsdaten – Hoher Saugvolumenstrom												
Ejektor-Charakteristik		Standard L						Inline N				
Nennweite Lavaldüse	[mm]	0,45		0,7		0,95		1,4		0,45	0,7	
Integrierte Funktion		A	M	B	A	M	B	A	M	B	A	A
Max. Saugvolumenstrom gegen Atmosphäre	[l/min]	13,6		30,9		40,5		92,6		13,3	32,6	
Betriebsdruck für max. Saugvolumenstrom	[bar]	5		4		5		5		5	4	
Belüftungszeit bei Nennbetriebsdruck 6 bar (für 1 l Volumen) ¹⁾		1,93	1,97	0,79	0,83	0,62	0,67	0,28	0,32	2,24	0,89	
Schalldruckpegel bei Nennbetriebsdruck 6 bar	[dB (A)]	52		64		72		69		68	78	

1) Dauer für den Vakuumabbau bis zu einem Restvakuum von -0,05 bar nach Abschalten des Betriebsdrucks.

Technische Daten Einschaltventil	
Betriebsspannungsbereich	[V DC] 21,6 ... 26,4
Einschaltdauer	[%] 100
Schutzart	IP40 (nach EN 60 529)
Ventilfunktion	2/2-Wegeventil
Handhilfsbetätigung	tastend

Werkstoffe

Funktionsschnitt

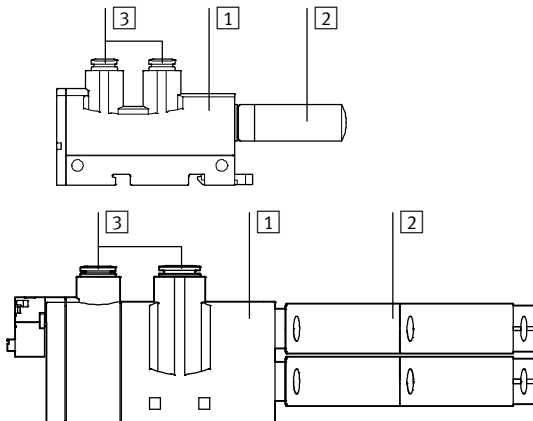

Vakuumsaugdüse VN – Standard	
1 Gehäuse	PA-verstärkt, POM-verstärkt
2 Schalldämpfer	RO1 PE
	RO2 Aluminium-Knetlegierung, POM, PU-Schaum
3 Steckverschraubung	Messing vernickelt
- Anschlussgewinde	Aluminium-Knetlegierung, eloxiert
- Strahldüse	Aluminium-Knetlegierung
- Fangdüse	POM
- Schrauben	Stahl
- Dichtungen	NBR
Werkstoff-Hinweis	RoHS konform
	Kupfer- und PTFE-frei
	RO2 LABS-haltige Stoffe enthalten

Vakuumsaugdüse VN – Inline	
1 Gehäuse	PA-verstärkt, POM-verstärkt
2 Steckverschraubung	Messing vernickelt
- Strahldüse	Aluminium-Knetlegierung
- Fangdüse	POM
- Dichtungen	NBR
Werkstoff-Hinweis	RoHS konform
	Kupfer- und PTFE-frei

Vakuumsaugdüsen VN-A/M/B, mit Zusatzfunktionen

Datenblatt

Vakuum p_u in Abhängigkeit vom Betriebsdruck p_1

Hohes Vakuum – Standard

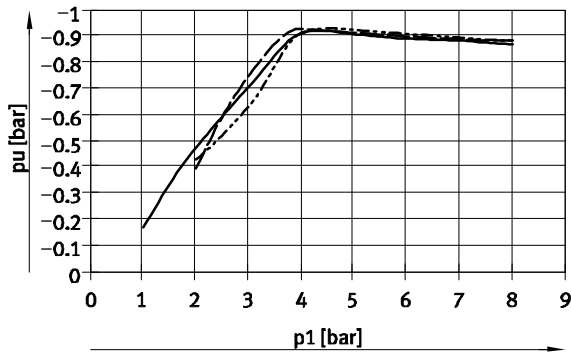

- VN-05-H
- - - VN-07-H
- · - VN-10-H

Hoher Saugvolumenstrom – Standard

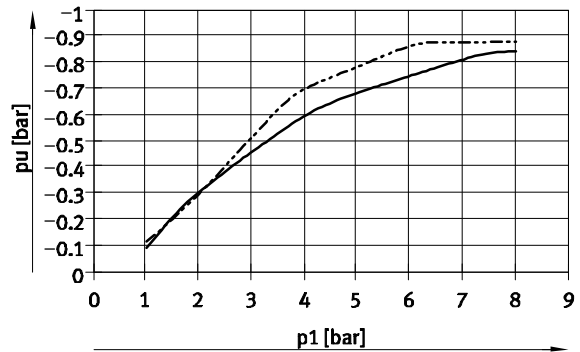

- VN-05-L
- - - VN-10-L

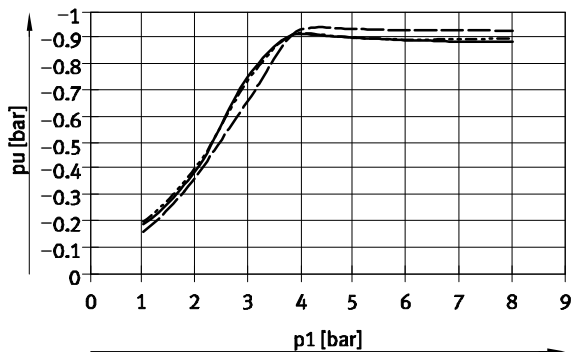

- VN-14-H
- - - VN-20-H
- · - VN-30-H

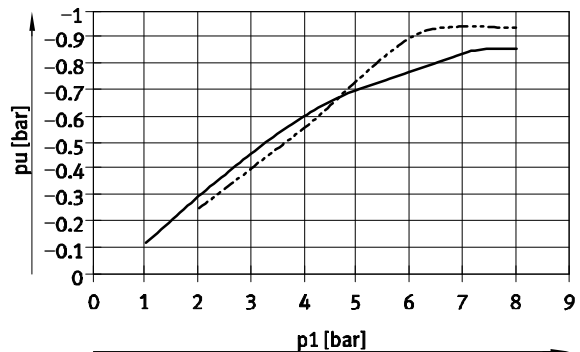

- VN-07-L
- - - VN-14-L

Hohes Vakuum – Inline

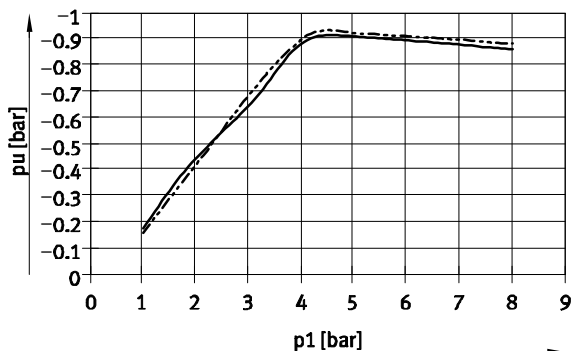

- VN-05-M
- - - VN-07-M

Hoher Saugvolumenstrom – Inline

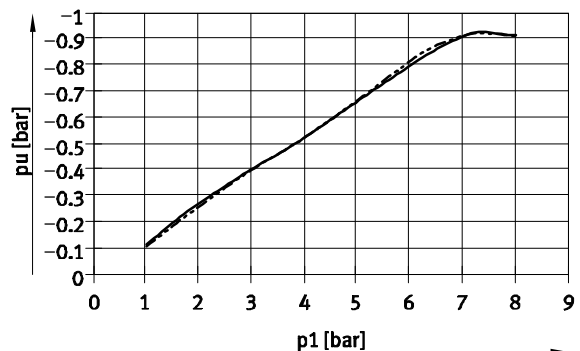

- VN-05-N
- - - VN-07-N

Vakuumsaugdüsen VN-A/M/B, mit Zusatzfunktionen

Datenblatt

Evakuierungszeit t in Abhängigkeit vom Vakuum p_u für 1 l Volumen bei 6 bar Betriebsdruck

Hohes Vakuum – Standard

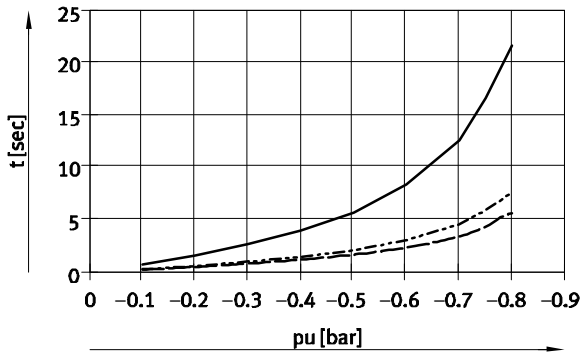

— VN-05-H
 - - - VN-07-H
 - · - VN-10-H

Hoher Saugvolumenstrom – Standard

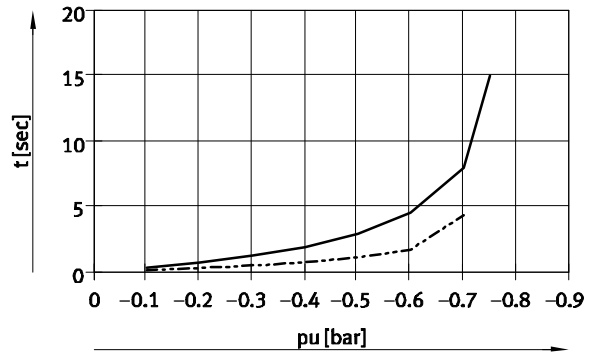

— VN-05-L
 - - - VN-07-L

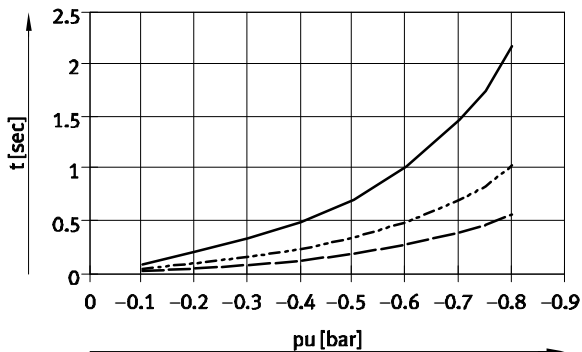

— VN-14-H
 - - - VN-20-H
 - · - VN-30-H

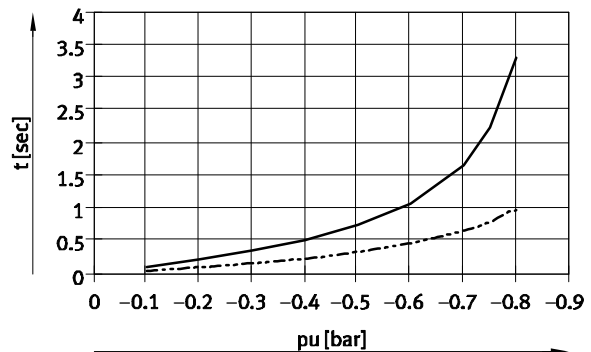

— VN-10-L
 - - - VN-14-L

Hohes Vakuum – Inline

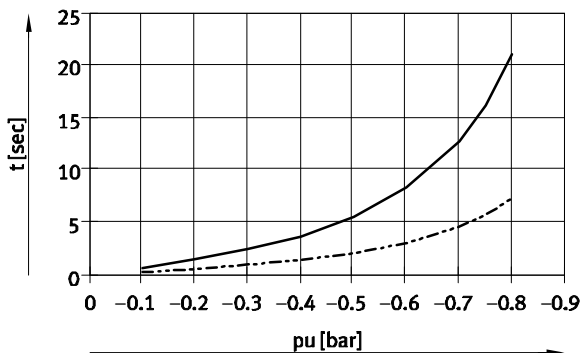

— VN-05-M
 - - - VN-07-M

Hoher Saugvolumenstrom – Inline

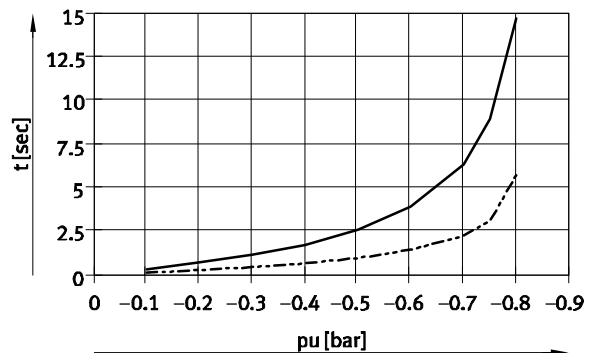

— VN-05-N
 - - - VN-07-N

Vakuumsaugdüsen VN-A/M/B, mit Zusatzfunktionen

Datenblatt

Saugvolumenstrom q_{ns} (gegen Atmosphäre) in Abhängigkeit vom Betriebsdruck p_1

Hohes Vakuum – Standard

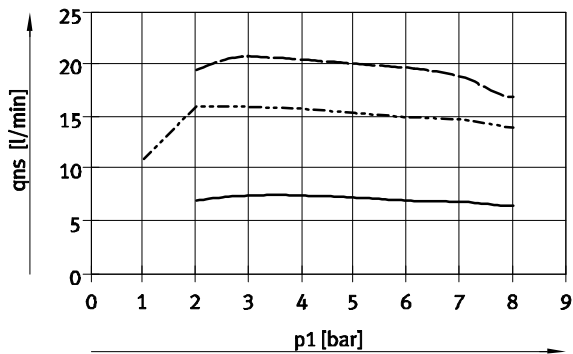

- VN-05-H
- - - VN-07-H
- · - VN-10-H

Hoher Saugvolumenstrom – Standard

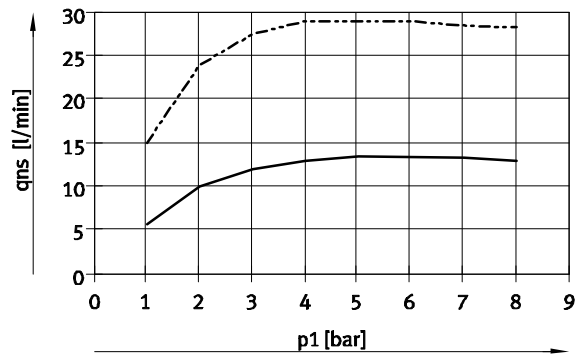

- VN-05-L
- - - VN-07-L

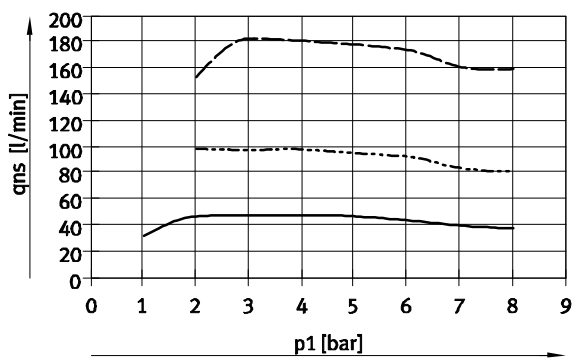

- VN-14-H
- - - VN-20-H
- · - VN-30-H

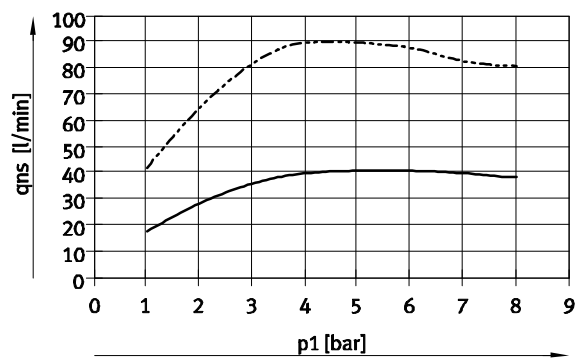

- VN-10-L
- - - VN-14-L

Hohes Vakuum – Inline

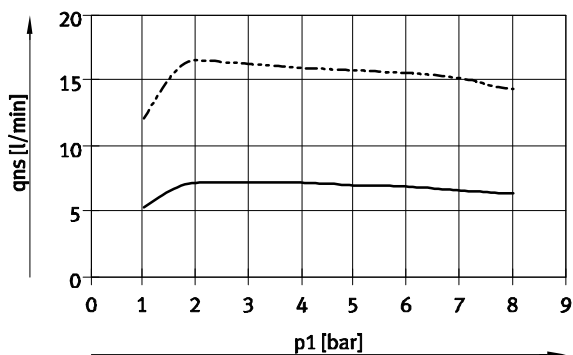

- VN-05-M
- - - VN-07-M

Hoher Saugvolumenstrom – Inline

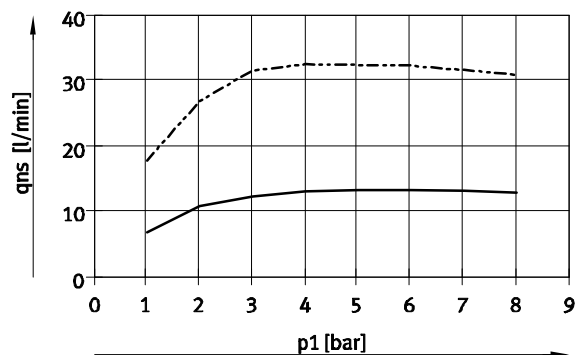

- VN-05-N
- - - VN-07-N

Vakuumsaugdüsen VN-A/M/B, mit Zusatzfunktionen

FESTO

Datenblatt

Luftverbrauch q_n in Abhängigkeit vom Betriebsdruck p_1

Hohes Vakuum/Hoher Saugvolumenstrom

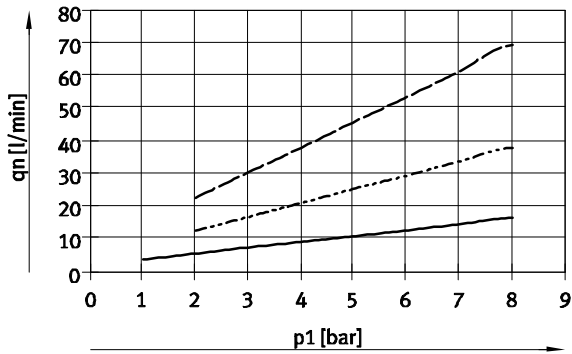

— VN-05
 VN-07
 - - - - - VN-10

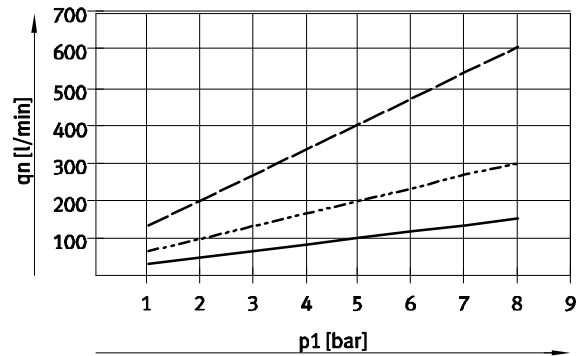

— VN-14
 VN-20
 - - - - - VN-30

Abmessungen – T-Form/Standard, VN-05/07/10/14

Download CAD-Daten → www.festo.com

VN-...-T...-PQ...-VQ...-RO...-A

VN-...-T...-PI...-VI...-RO...-A

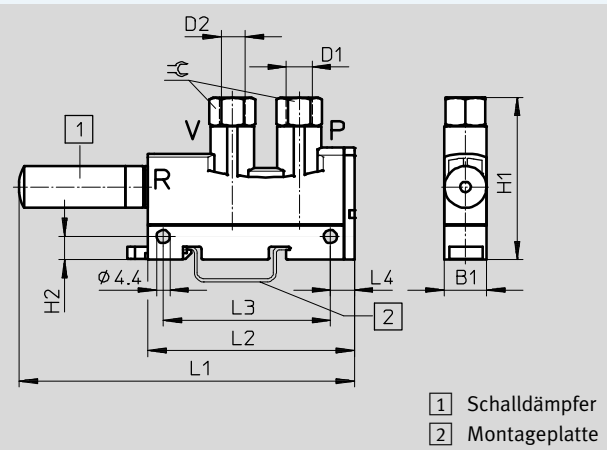
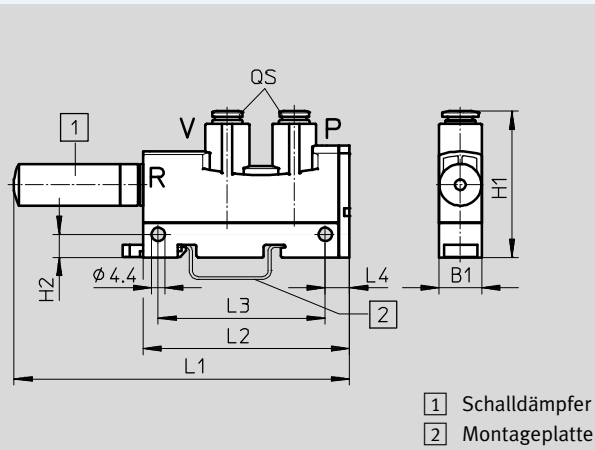

VN-...-T...-PQ...-VQ...-RO...-M/B

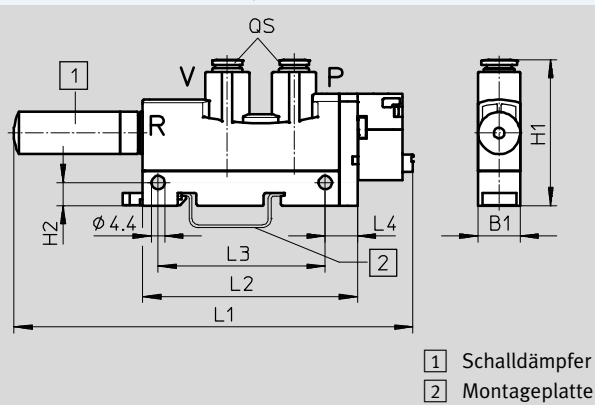

Vakuumsaugdüsen VN-A/M/B, mit Zusatzfunktionen

Datenblatt

Typ	B1	Anschlüsse		H1	H2	L1	L2	L3	L4	⌀
		P D1	V D2							
VN-05-...-T3-PQ2-VQ2-R01-A	14	QS-6	QS-6	48	7,6	110	68	55	8	-
VN-07-...-T3-PQ2-VQ2-R01-A						119				
VN-10-...-T3-PQ2-VQ2-R01-A						110				
VN-05-...-T3-PI4-VI4-R01-A		G1/8	G1/8	53		119				
VN-07-...-T3-PI4-VI4-R01-A										
VN-10-...-T3-PI4-VI4-R01-A										
VN-14-...-T4-PQ3-VQ3-R02-A	18	QS-8	QS-8	50	7,5	166	98	63	8,7	-
VN-14-...-T4-PI5-VI5-R02-A		G1/4	G1/4	62						17
VN-05-...-T3-PQ2-VQ2-R01-M/B	14	QS-6	QS-6	48	7,6	132	71	55	10,7	-
VN-07-...-T3-PQ2-VQ2-R01-M/B						141				
VN-10-...-T3-PQ2-VQ2-R01-M/B										
VN-14-...-T4-PQ3-VQ3-R02-M/B	18	QS-8	QS-8	50	7,5	192	106	63	16,4	-

– Hinweis: Dieses Produkt entspricht ISO 1179-1 und ISO 228-1.

Abmessungen – T-Form/Standard, VN-20/30

Download CAD-Daten → www.festo.com

VN-...-T6-PQ4-VQ5-R02-M

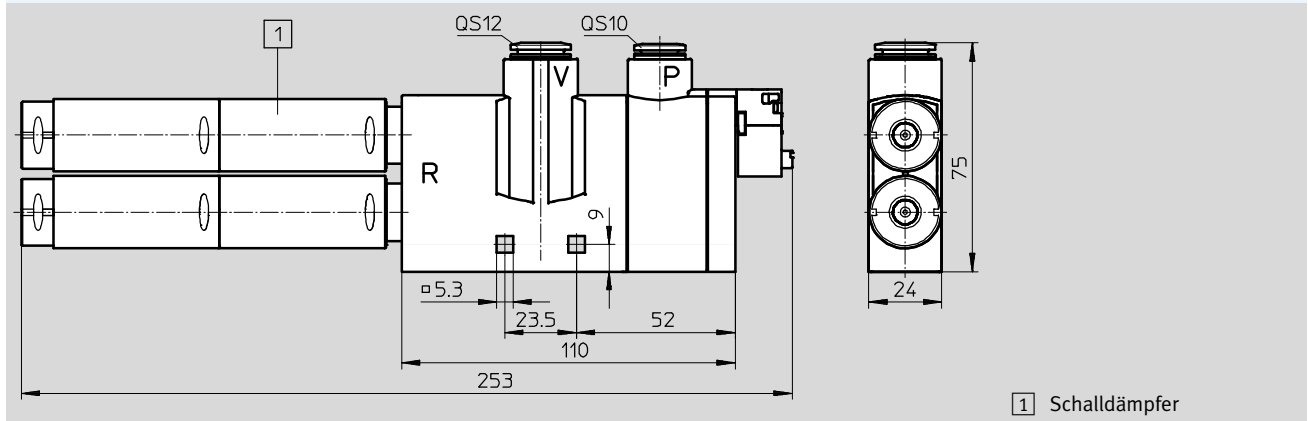

1 Schalldämpfer

Abmessungen – Gerade Form/Inline, VN-05/07

Download CAD-Daten → www.festo.com

VN-05/07-...-I3-PQ2-VQ2-A

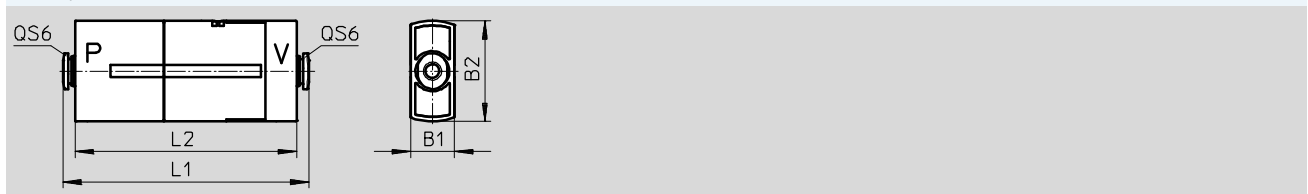

Typ	B1	Anschlüsse		B2	L1	L2
		P	V			
VN-05-...-I3-PQ2-VQ2-A	14,5	QS-6	QS-6	33,1	81	73
VN-07-...-I3-PQ2-VQ2-A					97	89

Vakuumsaugdüsen VN-A/M/B, mit Zusatzfunktionen

FESTO

Datenblatt

★ Kernprogramm

Bestellangaben und Gewichte – Standard						
T-Form						
Nennweite Lavalldüse [mm]	Gewicht [g]	Hohes Vakuum H		Gewicht [g]	Hoher Saugvolumenstrom L	
		Teile-Nr.	Typ		Teile-Nr.	Typ
mit Einschaltventil elektrisch, Abwurfimpuls pneumatisch, Steckverschraubung und Schalldämpfer						
0,95	–	–	–	63	★ 532641	VN-10-L-T3-PQ2-VQ2-R01-B
1,4	–	–	–	100	★ 532649	VN-14-L-T4-PQ3-VQ3-R02-B

Bestellangaben und Gewichte – Standard						
T-Form						
Nennweite Lavalldüse [mm]	Gewicht [g]	Hohes Vakuum H		Gewicht [g]	Hoher Saugvolumenstrom L	
		Teile-Nr.	Typ		Teile-Nr.	Typ
mit Abwurfimpuls pneumatisch, Steckverschraubung und Schalldämpfer						
0,45	49	532620	VN-05-H-T3-PQ2-VQ2-R01-A	49	532621	VN-05-L-T3-PQ2-VQ2-R01-A
0,7	50	532628	VN-07-H-T3-PQ2-VQ2-R01-A	50	532629	VN-07-L-T3-PQ2-VQ2-R01-A
0,95	50	532638	VN-10-H-T3-PQ2-VQ2-R01-A	50	532639	VN-10-L-T3-PQ2-VQ2-R01-A
1,4	85	532646	VN-14-H-T4-PQ3-VQ3-R02-A	85	532647	VN-14-L-T4-PQ3-VQ3-R02-A
mit Abwurfimpuls pneumatisch, Innengewinde und Schalldämpfer						
0,45	49	537225	VN-05-H-T3-PI4-VI4-R01-A	49	537226	VN-05-L-T3-PI4-VI4-R01-A
0,7	50	532632	VN-07-H-T3-PI4-VI4-R01-A	50	532633	VN-07-L-T3-PI4-VI4-R01-A
0,95	50	532642	VN-10-H-T3-PI4-VI4-R01-A	50	532643	VN-10-L-T3-PI4-VI4-R01-A
1,4	94	532719	VN-14-H-T4-PI5-VI5-R02-A	94	532720	VN-14-L-T4-PI5-VI5-R02-A
mit Einschaltventil elektrisch, Steckverschraubung und Schalldämpfer						
0,45	60	532618	VN-05-H-T3-PQ2-VQ2-R01-M	60	532619	VN-05-L-T3-PQ2-VQ2-R01-M
0,7	61	532626	VN-07-H-T3-PQ2-VQ2-R01-M	61	532627	VN-07-L-T3-PQ2-VQ2-R01-M
0,95	61	532636	VN-10-H-T3-PQ2-VQ2-R01-M	61	532637	VN-10-L-T3-PQ2-VQ2-R01-M
1,4	98	532644	VN-14-H-T4-PQ3-VQ3-R02-M	98	532645	VN-14-L-T4-PQ3-VQ3-R02-M
2,0	215	532656	VN-20-H-T6-PQ4-VQ5-R02-M	–	–	–
3,0	215	532662	VN-30-H-T6-PQ4-VQ5-R02-M	–	–	–
mit Einschaltventil elektrisch, Abwurfimpuls pneumatisch, Steckverschraubung und Schalldämpfer						
0,45	62	532622	VN-05-H-T3-PQ2-VQ2-R01-B	62	532623	VN-05-L-T3-PQ2-VQ2-R01-B
0,7	63	532630	VN-07-H-T3-PQ2-VQ2-R01-B	63	532631	VN-07-L-T3-PQ2-VQ2-R01-B
0,95	63	532640	VN-10-H-T3-PQ2-VQ2-R01-B	–	–	–
1,4	100	532648	VN-14-H-T4-PQ3-VQ3-R02-B	–	–	–

Bestellangaben und Gewichte – Inline						
Gerade-Form						
Nennweite Lavalldüse [mm]	Gewicht [g]	Hohes Vakuum M		Gewicht [g]	Hoher Saugvolumenstrom N	
		Teile-Nr.	Typ		Teile-Nr.	Typ
mit Abwurfimpuls pneumatisch und Steckanschluss						
0,45	38	532624	VN-05-M-I3-PQ2-VQ2-A	38	532625	VN-05-N-I3-PQ2-VQ2-A
0,7	41	532634	VN-07-M-I3-PQ2-VQ2-A	41	532635	VN-07-N-I3-PQ2-VQ2-A

Festo Kernprogramm

★ In 24 h versandbereit ab Festo Werk

☆ In höchstens 5 Tagen versandbereit ab Festo Werk

Vakuumsaugdüsen-Patronen VN

Datenblatt

Funktion

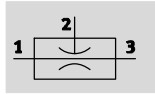

- - Temperaturbereich
0 ... +60 °C

- - Betriebsdruck
1 ... 8 bar



Allgemeine Technische Daten					
Typ	VN-05	VN-07	VN-10	VN-14	VN-20
Nennweite Lavaldüse [mm]	0,45	0,7	0,95	1,4	2,0
Ejektor-Charakteristik	Hohes Vakuum / Standard H				
	Hoher Saugvolumenstrom / Standard L				
Einbaulage	beliebig				

Betriebs- und Umweltbedingungen		
Betriebsdruck [bar]	1 ... 8	
Nennbetriebsdruck [bar]	6	
Betriebsmedium	Druckluft nach ISO 8573-1:2010 [7:4:4]	
Hinweis zum Betriebs-/Steuermedium	geölter Betrieb nicht möglich	
Umgebungstemperatur [°C]	0 ... +60	
Mediumtemperatur [°C]	0 ... +60	
Korrosionsbeständigkeit KBK ¹⁾	2	

1) Korrosionsbeständigkeitsklasse KBK 2 nach Festo Norm FN 940070
Mäßige Korrosionsbeanspruchung. Innenraumanwendung bei der Kondensation auftreten darf. Außenliegende sichtbare Teile mit vorrangig dekorativer Anforderung an die Oberfläche, die in direktem Kontakt zur umgebenden industrieeüblichen Atmosphäre stehen.

Leistungsdaten – Hohes Vakuum					
Ejektor-Charakteristik	Standard H				
Nennweite Lavaldüse [mm]	0,45	0,7	0,95	1,4	2,0
Max. Vakuum [%]	92	92	93	92	92
Betriebsdruck für max. Vakuum [bar]	4,9	4,4	3,5	3,5	3,5
Max. Saugvolumenstrom gegen Atmosphäre [l/min]	7,2	16,2	21,8	48,8	98
Betriebsdruck für max. Saugvolumenstrom [bar]	3	3	3	2	2
Belüftungszeit bei Nennbetriebsdruck 6 bar (für 1 l Volumen) [s]	4,43	1,67	1,02	0,48	0,23

Vakuumsaugdüsen-Patronen VN

Datenblatt

Leistungsdaten – Hoher Saugvolumenstrom						
Ejektor-Charakteristik		Standard L				
Nennweite Lavaldüse	[mm]	0,45	0,7	0,95	1,4	2,0
Max. Saugvolumenstrom gegen Atmosphäre	[l/min]	13,6	30,9	41,5	92,6	184,4
Betriebsdruck für max. Saugvolumenstrom	[bar]	5	4	5	5	5
Belüftungszeit bei Nennbetriebsdruck 6 bar (für 1 l Volumen)	[s]	2,04	0,82	0,66	0,31	0,17

 Hinweis
 Durch Parallelschaltung zweier Vakuumsaugdüsen-Patronen verdoppelt sich der Saugvolumenstrom. Das entspricht der nächst höheren Leistungsstufe. Beispiel: 2x20-H entspricht 1x30-H

Werkstoffe

Funktionsschnitt

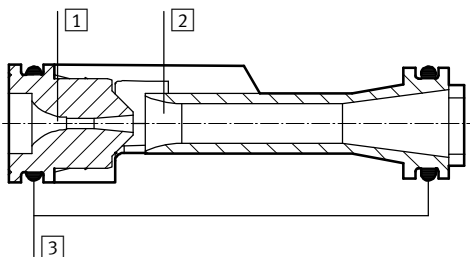

Vakuumsaugdüsen-Patrone VN-05/07/10/14/20	
1	Strahldüse Aluminium-Knetlegierung
2	Fangdüse POM
3	Dichtungen NBR

 Hinweis
 Die Diagramme zu den Technischen Daten der Vakuumsaugdüsen-Patrone entsprechen denen der Vakuumsaugdüse VN-A/B/M.
 → ab Seite 37.

Vakuumsaugdüsen-Patronen VN

Datenblatt

Abmessungen

Download CAD-Daten → www.festo.com

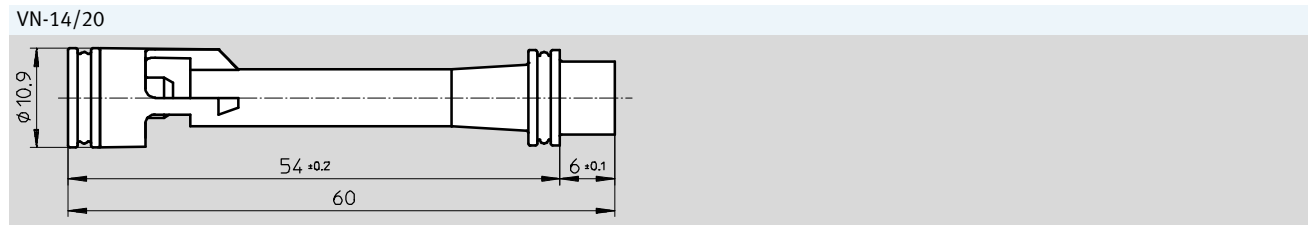
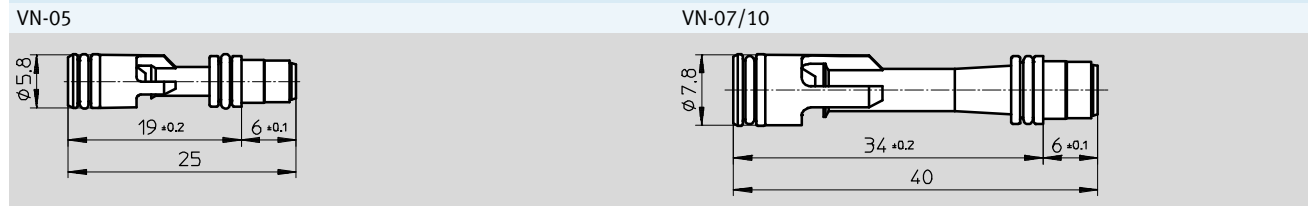

Aufnahmebohrung für die Vakuumsaugdüsen-Patrone

Abmessungen

Einbau der Vakuumsaugdüsen-Patrone

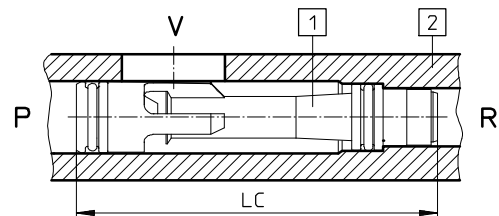
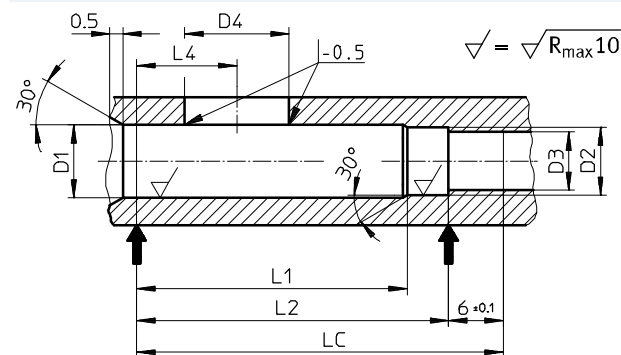

- 1 Vakuumsaugdüsen-Patrone
- 2 kundenspezifisches Gehäuse

Typ	Maße der Aufnahmebohrung						Vakuumanschluss		
	D1 ¹⁾ +0,05	D2	D3	L1	L2	LC ²⁾	L4	D4 min. Ø ³⁾ max. Ø	
VN-05	6	5,7 +0,05	4,9 +0,1	14	19	25	9,5	3,0	3,5
VN-07	8	7,5 +0,05	6,5 +0,1	29	34	40	11	6,0	7,5
VN-10									
VN-14	11,1	10,7 -0,05	9,4 ± 0,1	49	54	60	13	12,8	15,6
VN-20									

- 1) Bei D1 mit Ø 11,1: Wählen Sie für einen Gewindeanschluss G1/4 Kerndurchmesser 11,8 +0,1
- 2) Länge der Vakuumsaugdüsen-Patrone
- 3) Mindestquerschnitt, Festo empfiehlt den größtmöglichen Querschnitt

Bestellangaben und Gewichte

Nennweite Lavalldüse [mm]	Gewicht [g]	Hohes Vakuum H		Gewicht [g]	Hoher Saugvolumenstrom L	
		Teile-Nr.	Typ		Teile-Nr.	Typ
0,45	0,65	547693	VN-05-H	0,65	547694	VN-05-L
0,7	1,65	547695	VN-07-H	1,65	547696	VN-07-L
0,95	1,65	547697	VN-10-H	1,65	547698	VN-10-L
1,4	3,75	547699	VN-14-H	3,75	547700	VN-14-L
2,0	3,75	547701	VN-20-H	3,75	547702	VN-20-L

Vakuumsaugdüsen VN

Zubehör

FESTO

Montageplatte VN...-BP-NRH

für Vakuumsaugdüse VN zur Montage an Hutschiene oder mit Durchgangsbohrung

Umgebungstemperatur:
0 ... +60 °C

Werkstoff:

Platte VN-T2/T3/T4: POM-verstärkt

Platte VN-T6: PA-verstärkt

Schieber: POM

RoHS konform

Kupfer- und PTFE-frei

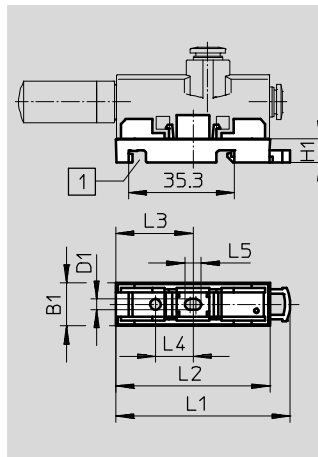
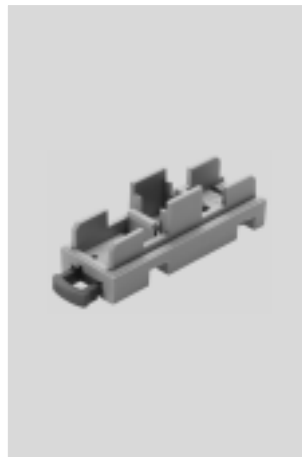

- Hinweis
Horizontale Wandbefestigung ist bei Montageplatte VN-T6-BP-NRH nicht zulässig.

1) Passend für Hutschiene 35x7,5 nach DIN EN 50 022

Abmessungen und Bestellangaben												
Für Rastermaß [mm]	B1	D1	H1	L1	L2	L3	L4	L5	KBK ¹⁾	Gewicht [g]	Teile-Nr.	Typ
10	10,4	3,5	8	56,5	51	25,5	12,5	5,5	2	3,5	196951	VN-T2-BP-NRH
14	14,4	3,5	8	57,9	51,2	25,6	12,5	5,5	2	4,5	193641	VN-T3-BP-NRH
18	18,4									5,5	195279	VN-T4-BP-NRH
24	24	4,3	7,3	98	91	45,5	32,5	6,3	2	12,4	196956	VN-T6-BP-NRH

1) Korrosionsbeständigkeitsklasse KBK 2 nach Festo Norm FN 940070
Mäßige Korrosionsbeanspruchung. Innenraumanwendung bei der Kondensation auftreten darf. Außenliegende sichtbare Teile mit vorrangig dekorativer Anforderung an die Oberfläche, die in direktem Kontakt zur umgebenden industrieeüblichen Atmosphäre stehen.

Montageplatte VN...-BP

für Vakuumsaugdüse VN-A/B/M zur Wandbefestigung mit Durchgangsbohrung für Gehäusetyp T3/T4

Werkstoff:

Platte: Stahl verzinkt

RoHS konform

Kupfer- und PTFE-frei

- Hinweis

Für den Gehäusetyp T6 ist die Montageplatte VN-T6-BP-NRH zu verwenden.

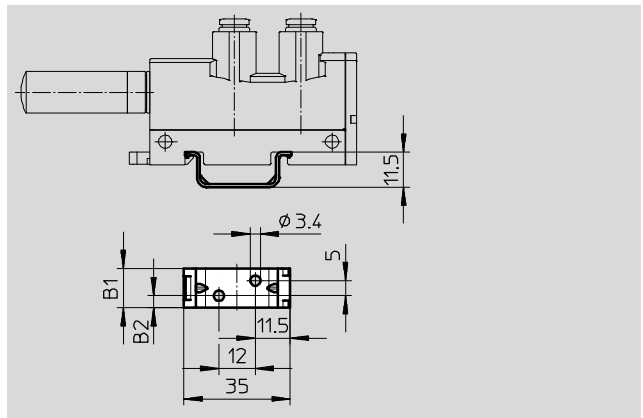

Abmessungen und Bestellangaben						
Für Rastermaß [mm]	B1	B2	KBK ¹⁾	Gewicht [g]	Teile-Nr.	Typ
14	13	4	2	4,8	547436	VN-T3-BP
18	17	6		6,4	547437	VN-T4-BP



1) Korrosionsbeständigkeitsklasse KBK 2 nach Festo Norm FN 940070
Mäßige Korrosionsbeanspruchung. Innenraumanwendung bei der Kondensation auftreten darf. Außenliegende sichtbare Teile mit vorrangig dekorativer Anforderung an die Oberfläche, die in direktem Kontakt zur umgebenden industrieeüblichen Atmosphäre stehen.

Vakuumsaugdüsen VN

Zubehör

FESTO

Bestellangaben – Schalldämpfer UO			Datenblätter → Internet: uo	
	Für Rastermaß [mm]	Pneumatischer Anschluss	Teile-Nr.	Typ
	10 (nur VN-...-T2-...-R01)	M7	197582	UO-M7
	14	G $\frac{1}{8}$	197583	UO-$\frac{1}{8}$
	18	G $\frac{1}{4}$	197584	UO-$\frac{1}{4}$

Bestellangaben – Schalldämpfer AMTE				Datenblätter → Internet: amte	
	Für Rastermaß [mm]	Pneumatischer Anschluss	Teile-Nr.	Typ	PE ¹⁾
Ausführung kurz					
	10	M5	1206621	AMTE-M-H-M5	20
	14	G $\frac{1}{8}$	1206622	AMTE-M-H-G18	20
	18	G $\frac{1}{4}$	1206623	AMTE-M-H-G14	20
Ausführung lang					
	10	M5	★ 1205858	AMTE-M-LH-M5	20
	14	G $\frac{1}{8}$	★ 1205860	AMTE-M-LH-G18	20
	18	G $\frac{1}{4}$	★ 1205861	AMTE-M-LH-G14	20

1) Packungseinheit in Stück

Bestellangaben – Schalldämpfer UOM			Datenblätter → Internet: uom	
	Für Rastermaß [mm]	Pneumatischer Anschluss	Teile-Nr.	Typ
	18	G $\frac{1}{4}$	538432	UOM-$\frac{1}{4}$
	24	G $\frac{3}{8}$	538433	UOM-$\frac{3}{8}$

Bestellangaben – Schalldämpfer-Erweiterung UOMS			Datenblätter → Internet: uoms	
	Für Rastermaß [mm]	Pneumatischer Anschluss	Teile-Nr.	Typ
	18	–	538436	UOMS-$\frac{1}{4}$
	24	–	538437	UOMS-$\frac{3}{8}$

Festo Kernprogramm

★ In 24 h versandbereit ab Festo Werk

☆ In höchstens 5 Tagen versandbereit ab Festo Werk

Vakuumsaugdüsen VN

Zubehör

FESTO

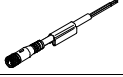
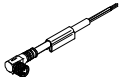
Bestellangaben – Verbindungsleitung NEBU-M8				Datenblätter → Internet: nebu	
	Elektrischer Anschluss	Anzahl Adern	Kabellänge [m]	Teile-Nr.	Typ
	M8x1, Dose gerade	3	2,5	★ 541333	NEBU-M8G3-K-2.5-LE3
			5	★ 541334	NEBU-M8G3-K-5-LE3
	M8x1, Dose gewinkelt	3	2,5	★ 541338	NEBU-M8W3-K-2.5-LE3
			5	★ 541341	NEBU-M8W3-K-5-LE3

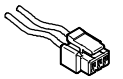
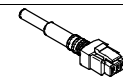
Bestellangaben – Steckdosenleitung NEBV				Datenblätter → Internet: nebv	
	Kabelaufbau	Produktgewicht [g]	Kabellänge [m]	Teile-Nr.	Typ
	2 Einzelkabel	4	0,5	★ 566654	NEBV-H1G2-KN-0.5-N-IE2
		7	1	★ 566655	NEBV-H1G2-KN-1-N-IE2
		17	2,5	★ 566656	NEBV-H1G2-KN-2.5-N-IE2
		31	5	566657	NEBV-H1G2-KN-5-N-IE2
	Kabel 2-adrig	8	0,5	★ 566658	NEBV-H1G2-P-0.5-N-IE2
		16	1	★ 566659	NEBV-H1G2-P-1-N-IE2
		35	2,5	★ 566660	NEBV-H1G2-P-2.5-N-IE2
		70	5	566661	NEBV-H1G2-P-5-N-IE2

Festo Kernprogramm

★ In 24 h versandbereit ab Festo Werk

☆ In höchstens 5 Tagen versandbereit ab Festo Werk