

# Drossel-Rückschlagventile VFOF



# Drossel-Rückschlagventile VFOF

Merkmale und Lieferübersicht

## Merkmale

- Geringe Bauhöhe
- Hoher Durchfluss
- Horizontal drehbar um 360° im montierten Zustand
- Universelle Betätigungsrichtung **1** durch Umbau vom Gehäuse
- Mehr Funktionalität – Funktionskombinationen

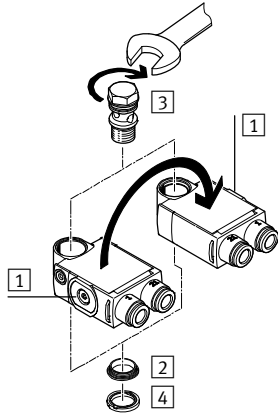

**Hinweis**

Beim Zusammenbau der einzelnen Komponenten ist folgende Reihenfolge zu beachten:

- 1) Stützring **2** formschluss ins Gehäuse pressen.
- 2) Hohl-schraube **3** in die Öffnung einführen.
- 3) Dichtring OK **4** über das Gewinde der Hohl-schraube schieben.

Lieferübersicht								
Funktion	Ventilfunktion	Ausführung	Typ	Pneumatischer Anschluss 1	Pneumatischer Anschluss 2	qn <sup>1)</sup> [l/min]	Einstell-element	→ Seite/Internet
Drossel-Rückschlag-ventile	<b>Funktionskombination</b>							
	Abluft-Drossel-Rückschlag-funktion		VFOF	QS-6, QS-8	G <sup>1</sup> / <sub>8</sub> , G <sup>1</sup> / <sub>4</sub>	240 ... 590	Innensechskant	3

1) Normalennendurchfluss in Drosselrichtung.

# Drossel-Rückschlagventile VFOF, Funktionskombination

Typenschlüssel

VFOF - L E - BA H - G18 - Q6

**Typ**

VFOF Drossel-Rückschlagventil, flache Bauform

**Bauform**

L Abgang L-förmig

**Ventilfunktion**

E Abluft-Drossel-Rückschlagfunktion

**Zusatzfunktion**

BA Gesteuerte Rückschlagfunktion, Abluffunktion manuell

**Einstellelement**

H Innensechskant

**Pneumatischer Anschluss 2**

G18 Gewinde G<sup>3</sup>/<sub>8</sub>

G14 Gewinde G<sup>1</sup>/<sub>4</sub>

**Pneumatischer Anschluss 1**

Q6 Steckanschluss QS-6

Q8 Steckanschluss QS-8



# Drossel-Rückschlagventile VFOF, Funktionskombination

FESTO

Datenblatt

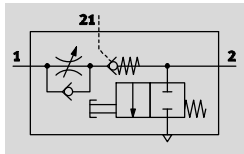
Drossel-Rückschlagfunktion  
Abluft



-  - Normalnennendurchfluss  
240 ... 590 l/min
-  - Temperaturbereich  
-10 ... +60 °C
-  - Betriebsdruck  
0,2 ... 10 bar



Beim Drossel-Rückschlagventil VFOF-LE-BAH handelt es sich um ein Ventil mit einer Funktionskombination aus Abluft-Drossel-Rückschlagfunktion und entsperrbarer Rückschlagfunktion mit manueller Entlüftungsfunktion.

Die Abluft-Drossel-Rückschlag-

funktion dient zur manuellen Einstellung der Aus-/Einfahrgeschwindigkeit der Kolbenstange eines pneumatischen Antriebs. Realisiert wird die Drosselfunktion durch einen verstellbaren Ringspalt im Gehäuse. Dieser Spalt lässt sich durch Drehen der

Regulierschraube mit Innensechskant vergrößern oder verkleinern. Die entsperrbare Rückschlagfunktion kann für einen kurzzeitigen Zwischenstopp eingesetzt werden. Liegt ein Steuersignal an, wirkt die Abluftdrosselung. Liegt kein Steuersignal an, sperrt das

Ventil die Abluft des Antriebs, der Antrieb stoppt kurzzeitig.

Durch Betätigung der integrierten manuellen Entlüftungsfunktion besteht die Möglichkeit, einen pneumatischen Antrieb manuell zu entlüften.

Allgemeine Technische Daten			
Ventilfunktion		Abluft-Drossel-Rückschlagfunktion	
Pneumatischer Anschluss 2		G $\frac{1}{8}$	G $\frac{1}{4}$
Pneumatischer Anschluss 1		QS-6	QS-8
Anschluss Steuerluft 21		QS-6	QS-8
Einstellelement		Innensechskant	
Betätigungsart		manuell	
Betätigungsart gesteuerte Rückschlagfunktion		pneumatisch	
Manuelle Entlüftungsfunktion		tastend	
Befestigungsart		einschraubbar	
Einbaulage		beliebig	
Schaltzeit	aus	[ms]	9
	ein	[ms]	6
Nenn-Anziedrehmoment		[Nm]	3 ±20%
Zul. Betätigungsmoment		[Nm]	1
Regulierschraube			
Schwenkbarkeit		[°]	360 (keine Dauerschwenkbarkeit zulässig)

Betriebs- und Umweltbedingungen		
Betriebsdruck	[bar]	0,2 ... 10
Steuerdruck	[bar]	2 ... 10
Betriebsmedium/Steuermedium		Druckluft nach ISO 8573-1:2010 [7:4:4]
Hinweis zum Betriebs-/Steuermedium		geölter Betrieb möglich (im weiteren Betrieb erforderlich)
Umgebungstemperatur	[°C]	-10 ... +60
Mediumtemperatur	[°C]	-10 ... +60
Lagertemperatur	[°C]	-20 ... +70
Korrosionsbeständigkeit KBK <sup>1)</sup>		2

1) Korrosionsbeständigkeitsklasse KBK 2 nach Festo Norm FN 940070

Mäßige Korrosionsbeanspruchung. Innenraumanwendung bei der Kondensation auftreten darf. Außenliegende sichtbare Teile mit vorrangig dekorativer Anforderung an die Oberfläche, die in direktem Kontakt zur umgebenden industriellen Atmosphäre stehen.

# Drossel-Rückschlagventile VFOF, Funktionskombination

Datenblatt

## Werkstoffe

Funktionsschnitt

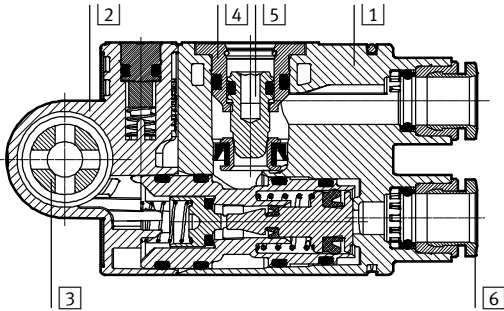

### Drossel-Rückschlagventil

1	Gehäuse	PBT
2	Deckel	PBT
3	Hohlschraube	Aluminium-Knetlegierung
4	Hülse	Aluminium-Knetlegierung
5	Regulierschraube	Messing
6	Lösering	POM
-	Abdeckung	ES-BE
-	Dichtungen	NBR
Werkstoff-Hinweis		RoHS konform

### Normalnenndurchfluss $q_{nN}$ in Drosselrichtung bei 6 $\rightarrow$ 5 bar in Abhängigkeit der Spindelumdrehungen $n$

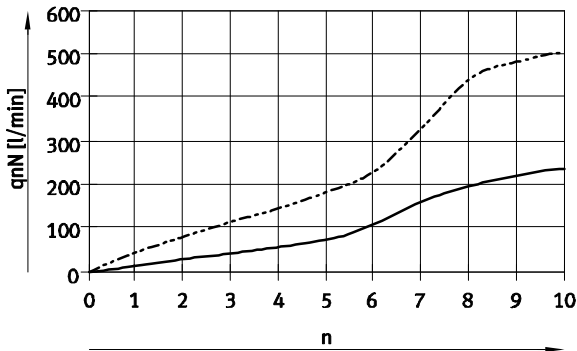

— VFOF...-G18-Q6      Toleranz der Durchflusswerte:  $\pm 20\%$   
 - - - VFOF...-G14-Q8

### Normaldurchfluss $q_n$ in Drosselrichtung bei 6 $\rightarrow$ 0 bar in Abhängigkeit der Spindelumdrehungen $n$

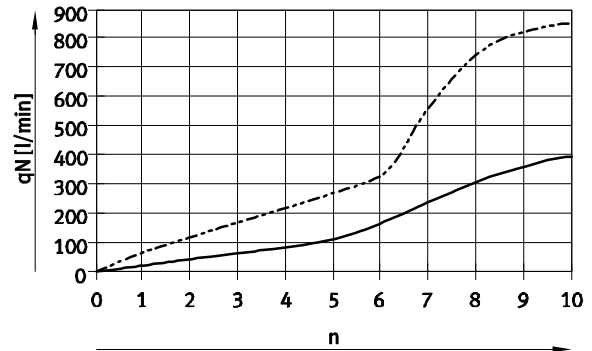

— VFOF...-G18-Q6      Toleranz der Durchflusswerte:  $\pm 20\%$   
 - - - VFOF...-G14-Q8

### Minimaler Steuerdruck $p_{21}$ in Abhängigkeit vom Betriebsdruck $p_1$



# Drossel-Rückschlagventile VFOF, Funktionskombination

Datenblatt

FESTO

## Abmessungen

Download CAD-Daten → [www.festo.com](http://www.festo.com)

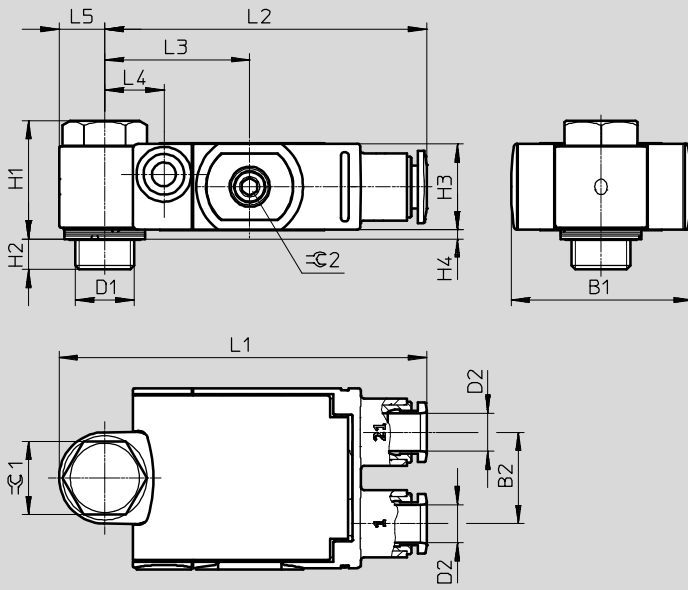

Typ	Anschluss D1	Schlauch- Außen-Ø D2	B1	B2	H1	H2	H3	H4	L1	L2	L3	L4	L5	≈C 1	≈C 2
VFOF-...-G18-Q6	G1/8	QS-6	29,5	15	19,4	5	14,1	1,5	60,3	52,8	23,8	9,7	7,5	12	2,5
VFOF-...-G14-Q8	G1/4	QS-8	39,5	20,5	28,2	5,6	21	2	76,8	66,8	30	11,1	10	15	2,5

## Bestellangaben – Abluft-Drossel-Rückschlagfunktion

	Pneumatischer Anschluss		Anschluss Steuer- luft 21	Normalnennendurchfluss qnN bei 6 bar → 5 bar		Normaldurchfluss qn bei 6 bar → 0 bar		Ge- wicht [g]	Teile- Nr.	Typ
	2	1		in Drossel- richtung	in Rückschlag- richtung	in Drossel- richtung	in Rückschlag- richtung			
	G1/8	QS-6	QS-6	240	150 ... 230 120 ... 220 <sup>1)</sup>	420	400 ... 460 400 ... 460 <sup>1)</sup>	28,6	<b>8001459</b>	<b>VFOF-LE-BAH-G18-Q6</b>
	G1/4	QS-8	QS-8	590	315 ... 540 310 ... 540 <sup>1)</sup>	940	830 ... 1000 840 ... 1000 <sup>1)</sup>	73,9		<b>1927030</b>

1) unbetätigt