

Ventilinsel MPA-S

FESTO

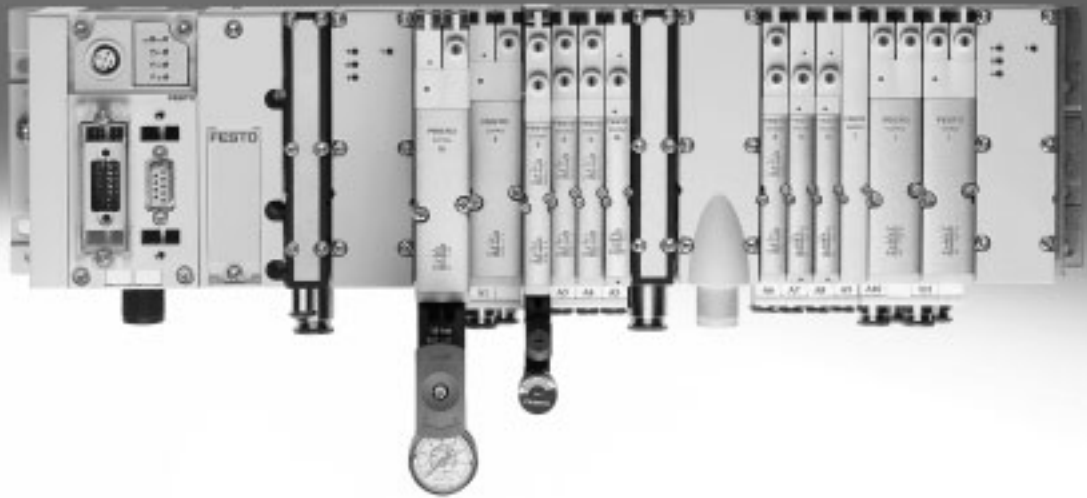

Ventilinsel MPA-S

Merkmale

FESTO

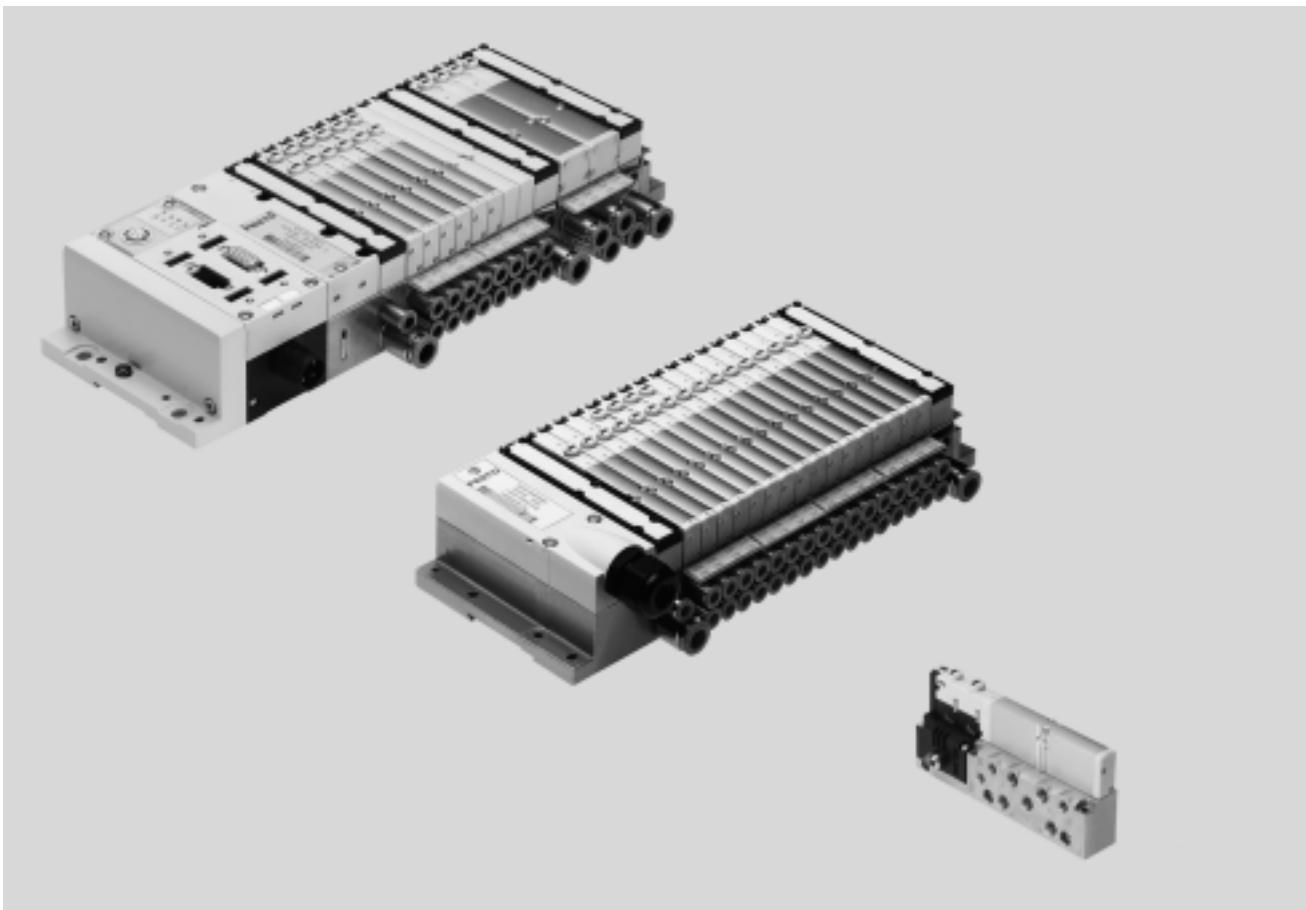

Innovativ

- Flachbauende Hochleistungsventile in robustem Metallgehäuse
- MPA1 Durchfluss bis 360 l/min
- MPA14 Durchfluss bis 550 l/min
- MPA2 Durchfluss bis 700 l/min
- Durchgängig vom Einzelventil bis zur Ventilinsel mit Multipol-, AS-Interface-, CPI- und Feldbusanschluss und Steuerblock
- Dreamteam: Feldbus-Ventilinsel passend zur elektrischen Peripherie CPX. Damit:
 - Zukunftsweisendes, internes Kommunikationssystem zur Ansteuerung der Ventile und CPX Baugruppen
 - Diagnose bis zum einzelnen Ventil
 - Ventile wahlweise mit oder ohne (Standard) getrennten Stromkreisen ansteuerbar

Variabel

- Vielseitig konfigurierbares, modulares System
- Erweiterbar bis zu 128 Magnetspulen
- Nachträglicher Umbau und Erweiterung möglich
- Weitere Anschlussplatten mit drei Schrauben montierbar, robuste Trenndichtungen auf Metallträger
- Innovative Funktionsmodule integrierbar
- Manuelle Regler, schwenkbare Manometer
- Proportional-Druckregelventil
- Erweiterbare Luftversorgung durch zusätzliche Druckzonen mit Versorgungsplatten
- Breiter Druckbereich –0,9 ... 10 bar
- Vielseitige Ventilfunktionen

Betriebssicher

- Robuste und langlebige Komponenten aus Metall
 - Ventile
 - Anschlussplatten
 - Dichtungen
- Schnelle Fehlersuche durch LED am Ventil und Diagnose über Feldbus
- Großer Betriebsspannungsbereich $\pm 25\%$
- Servicefreundlichkeit durch wechselbare Ventile und Elektronikbaugruppen
- Handhilfsbetätigung wahlweise tastend, rastend oder mit Betätigungsschutz (verdeckt)
- Langlebig durch bewährte Kolbenschieberventile
- Großflächiges und dauerhaftes Beschriftungssystem, für Barcodes geeignet

Montagefreundlich

- Einbaufertig montierte und geprüfte Einheit
- Minimierter Aufwand bei Auswahl, Bestellung, Montage, Inbetriebnahme
- Solide Wandbefestigung oder Hutschienenmontage

Ventilinsel MPA-S

Merkmale

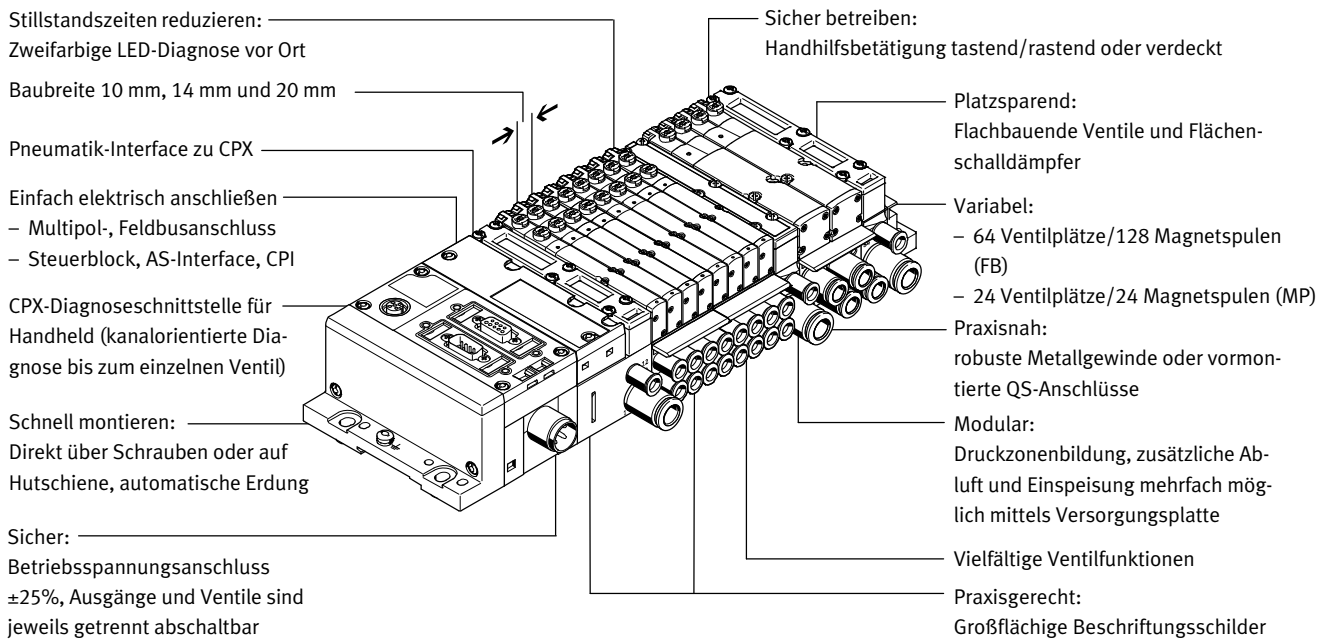

Ausstattungsöglichkeiten

Ventilfunktionen

- 5/2-Wegeventil, monostabil
 - 5/2-Wegeventil, bistabil
 - 2x 3/2-Wegeventil, Ruhestellung offen
 - 2x 3/2-Wegeventil, Ruhestellung geschlossen
 - 2x 3/2-Wegeventil, 1x Ruhestellung offen, 1x Ruhestellung geschlossen
 - 5/3-Wegeventil Mittelstellung belüftet
 - 5/3-Wegeventil Mittelstellung geschlossen
 - 5/3-Wegeventil Mittelstellung entlüftet
 - 2x 2/2-Wegeventil 1x Ruhestellung geschlossen, 1x Ruhestellung geschlossen, reversibel
 - 2x 2/2-Wegeventil Ruhestellung geschlossen
 - 1x 3/2-Wegeventil Ruhestellung geschlossen, externe Druckeinspeisung
 - 1x 3/2-Wegeventil Ruhestellung offen, externe Druckeinspeisung
 - Manuelle Druckegler
 - Proportional-Druckregelventile (für CPI-Anschluss, Feldbus)
 - Drucksensor
- Alle Ventile weisen mit 107 mm Baulänge und 10 mm, 14 mm und 20 mm Baubreite die gleichen kompakten Abmessungen auf. Mit 55 mm Bauhöhe passen sie exakt zur Bauform der elektrischen Peripherie CPX.

Besondere Merkmale

- | | | | |
|---|---|---|---|
| <p>Multipolinsel</p> <ul style="list-style-type: none"> • Max. 24 Ventilplätze/max. 24 Magnetspulen • Parallele, modulare Ventilverkettung über Leiterplatten • Elektronikmodul mit integrierter Haltestromabsenkung • Beliebige Druckeinspeisung • Bilden von Druckzonen | <p>Feldbusinsel/Steuerblock</p> <ul style="list-style-type: none"> • Max. 64 Ventilplätze/ max. 128 Magnetspulen • Internes CPX Bussystem zur Ventilansteuerung • Modul für elektrische Ventilansteuerung, mit oder ohne getrennte Stromkreise • Beliebige Druckeinspeisung • Bilden von Druckzonen | <p>Einzelventil</p> <ul style="list-style-type: none"> • Elektrischer M8 Anschluss 4-polig mit Schraubverbindung • Lösbares Elektronikmodul mit integrierter Haltestromabsenkung <p>AS-Interface</p> <ul style="list-style-type: none"> • 2 bis 8 Ventile frei konfigurierbar (max. 8 Magnetspulen) mit Eingangsrückmeldung. | <p>CPI-Anschaltung</p> <ul style="list-style-type: none"> • Max. 32 Ventilplätze/ max. 32 Magnetspulen <p>Kombinierbar</p> <ul style="list-style-type: none"> • MPA1 Durchfluss bis 360 l/min • MPA14 Durchfluss bis 550 l/min • MPA2 Durchfluss bis 700 l/min • MPA1, MPA14 und MPA2 auf einer Ventilinsel kombinierbar |
|---|---|---|---|

Elektrische Versorgungsplatte

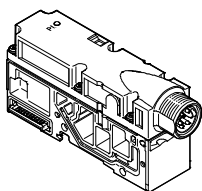

- Erweitert die Anzahl max. möglicher Ventilplätze auf 64, mit max. 128 Magnetspulen
- Bildung getrennter, einzeln abschaltbarer Stromkreise (Spannungszonen)
- Mehr Wirtschaftlichkeit durch mehr Ventile/Magnetspulen pro Ventilinsel
- Mehr Sicherheit durch Einzelabschaltung von Ventilgruppen z.B. für NOT-AUS-Funktionen

 Hinweis
Die elektrische Versorgungsplatte steht wahlweise mit Anschluss M18 oder 7/8" zur Verfügung.

Ventilinsel MPA-S

Merkmale

FESTO

Ventilinselkonfigurator

Online über: → www.festo.com

Die Auswahl einer MPA-Ventilinsel erfolgt schnell und einfach über den Online-Katalog. Hier steht ein komfortabler Ventilinselkonfigurator zur Verfügung. Damit wird die korrekte Bestellung leicht gemacht.

Die Ventilinseln werden nach Ihren Bestellvorgaben montiert und einzeln geprüft. Der Montage- und Installationsaufwand beschränkt sich somit auf ein Minimum.

Eine Ventilinsel MPA-S bestellen Sie mit Hilfe des Bestellcodes.

Bestellsystem MPA-S

→ Internet: mpa

Bestellsystem CPX

→ Internet: cpx

2D/3D CAD-Daten

Online über: → www.festo.com

Sie können die CAD-Daten einer von ihnen konfigurierten Ventilinsel anfordern. Hierzu führen Sie die Produktsuche wie oben beschrieben durch. Gehen Sie in den Warenkorb und klicken Sie

auf das CAD-Symbol (Zirkel). Auf der folgenden Seite können Sie eine 3D-Vorschau generieren oder ein Datenformat Ihrer Wahl per E-Mail anfordern.

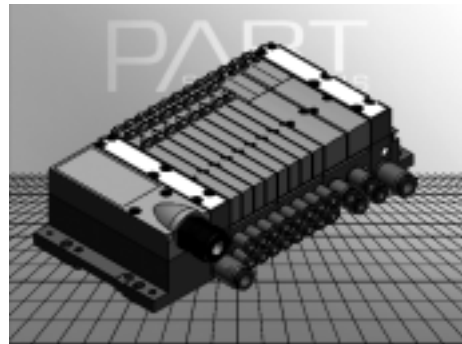

Ventilinsel MPA-S

Merkmale

FESTO

Einzelanschluss

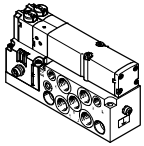

Für von der Ventilinsel weiter entfernte Aktuatoren können auch Ventile auf Einzelanschlussplatten eingesetzt werden.

Der elektrische Anschluss erfolgt über einen genormten 4-poligen M8-Stecker (EN 60947-5-2).

Weitere Informationen
→ VMPA1

Multipolanschluss

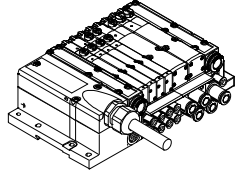

Der Signalfluss von der Steuerung zur Ventilinsel erfolgt über ein mehradriges vorkonfektioniertes oder selbstkonfektioniertes Kabel zum Multipolanschluss. Dadurch wird der Installationsaufwand erheblich reduziert.

Die Ventilinsel kann mit max. 24 Magnetspulen bestückt werden. Das entspricht 4 bis 24 MPA1 oder 4 bis 24 MPA14 oder 2 bis 24 MPA2-Ventilen, bzw. einer Mischung aus allen.

Ausführungen

- Sub-D-Anschluss
- Multipolkabel fertig konfektioniert
- Multipolkabel selbst konfektionierbar

AS-Interface-Anschluss

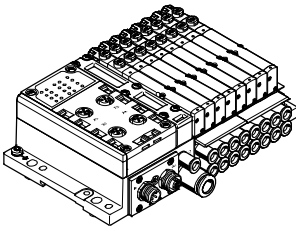

Eine Besonderheit des AS-Interface ist die gleichzeitige Übertragung von Daten und Energie über ein 2-adriges Kabel. Durch die codierte Kabelform ist ein Verpolen ausgeschlossen. Die Ventilinsel mit AS-Interface ist in folgenden Ausführungen lieferbar:

- Mit zwei bis acht modularen Ventilplätzen (max. 8 Magnetspulen). Das entspricht 2 bis 8 MPA1, 2 bis 8 MPA14 oder 2 bis 8 MPA2-Ventilen, bzw. einer Mischung aus allen.
- Mit allen verfügbaren Ventilfunktionen

Die Anschlusstechnik der Eingänge ist wählbar wie bei CPX: M8, M12, Harax, Sub-D, Cage Clamp (Klemmen IP20).

Weitere Informationen
→ Internet: as-interface

Installationssystem CPI

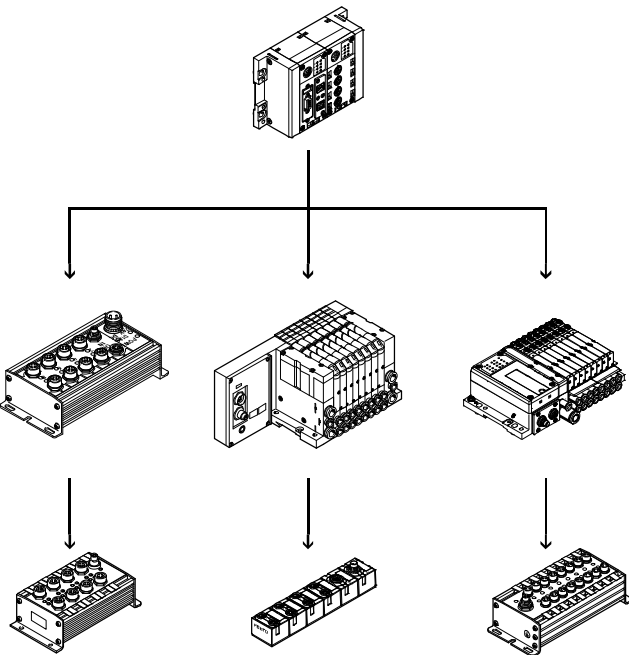

Ventilinsel für Installationssystem CPI:

Die Ventilinsel mit CP-Anschluss ist für den Anschluss an einen einbusigen Busknoten oder an Steuerblöcke vorgesehen. Ein Busknoten oder Steuerblock ermöglicht außerdem den Anschluss von dezentralen Ein-/Ausgabeeinheiten. Folgende Busprotokolle werden unterstützt:

- PROFIBUS-DP
- INTERBUS
- DeviceNet
- CANopen
- CC-Link
- EtherNet/IP
- PROFINET
- POWERLINK
- EtherCAT
- Sercos III

An einem Busknoten oder Steuerblock können vier Stränge mit bis zu 32 Ein- und Ausgängen angeschlossen werden. Die Verbindungsleitungen enthalten die Stromversorgung für die Eingangsmodule sowie Lastspannung der Ventile und Steuerungssignale.

Weitere Informationen
→ Internet: ctec

Ventilinsel MPA-S

Merkmale

FESTO

Feldbusanschluss aus dem CPX-System

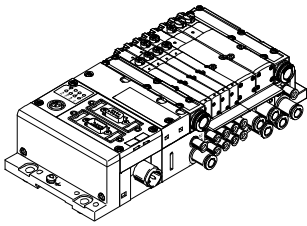

Die Kommunikation zu einer übergeordneten SPS übernimmt ein integrierter Feldbusknoten. Somit lässt sich eine Lösung kleinbauend in Pneumatik und Elektronik realisieren.

Ventilinseln mit Feldbusanschlüssen können mit bis zu 16 Anschlussplatten ausgeführt werden. In Verbindung mit MPA1 oder MPA14 und 8 Magnetspulen pro Anschlussplatte können somit bis zu 128 Magnetspulen angesteuert werden. Bei MPA2 mit 4 Magnetspulen pro Anschlussplatte können 64 Magnetspulen angesteuert werden.

- Ausführungen
- PROFIBUS-DP
 - INTERBUS
 - DeviceNet
 - CANopen
 - CC-Link
 - EtherNet/IP
 - PROFINET
 - POWERLINK
 - EtherCAT
 - Sercos III
 - Front End Controller Remote
 - Front End Controller Remote I/O
 - Modbus/TCP
 - CPX-Terminal
- ➔ Internet: [cpx](#)

Steuerblockanschluss aus dem CPX-System

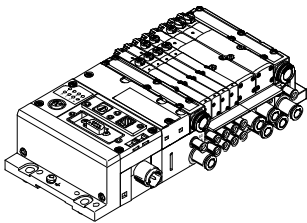

Integrierte Steuerungen in den Festo Ventilinseln ermöglichen den Aufbau von autarken Steuerungseinheiten (stand alone) in IP65 ohne Schaltschrank.

In der Betriebsart Slave lassen sich diese Ventilinseln zur intelligenten Vorverarbeitung einsetzen und sind damit ideale Bausteine zu Aufbau dezentraler Intelligenz.

- In der Betriebsart Master lassen sich Inselgruppen mit vielfältigen Möglichkeiten und Funktionen bilden, die völlig autark eine mittelgroße Maschine/Anlage steuern können.
- CPX-Terminal
- ➔ Internet: [cpx](#)

 Hinweis

Beachten Sie mögliche Einschränkungen der IP Schutzklasse

➔ ATEX-Konformitätserklärung

Ventilinsel MPA-S

Peripherieübersicht

FESTO

Die modulare Pneumatik

Die modulare Bauweise der MPA ermöglicht eine hohe Flexibilität bereits im Planungsstadium und bietet höchste Servicefreundlichkeit im Betrieb.

Das System besteht aus Anschlussplatten und Ventilen. Die Anschlussplatten sind miteinander verschraubt und bilden so das Trägersystem für die Ventile.

Sie enthalten intern die Anschlusskanäle zur Druckversorgung und zur Entlüftung der Ventilinsel, sowie pro Ventil die Arbeitsanschlüsse für die pneumatischen Antriebe.

Jede Anschlussplatte ist mit drei Schrauben mit der nachfolgenden verbunden.

Durch Lösen dieser Schrauben wird ein Insetteil abgetrennt und weitere Blöcke können auf einfache Weise eingefügt werden. So wird die rasche und zuverlässige Erweiterbarkeit der Ventilinsel gewährleistet.

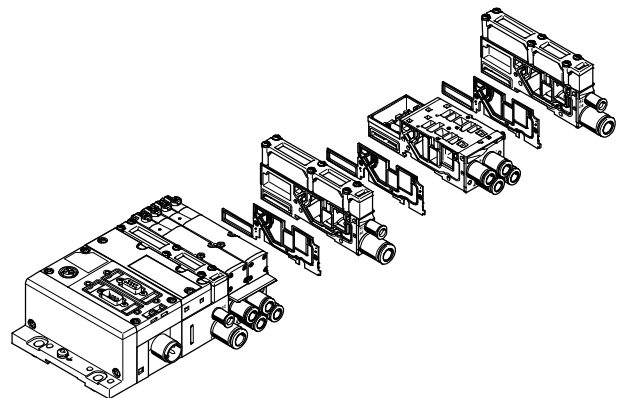
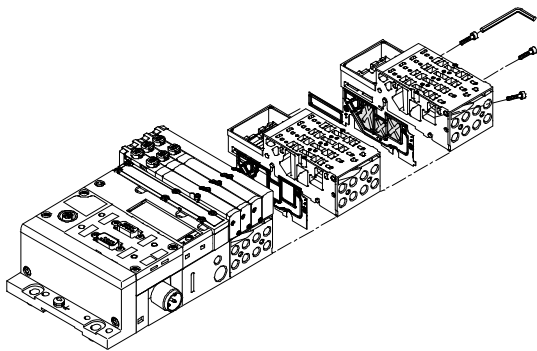

Die modulare elektrische Peripherie

Die Ansteuerung der Ventile geschieht bei Multipolinsel, Feldbusinsel und Einzelventil in unterschiedlicher Weise.

Die MPA mit CPX-Interface basiert auf dem internen Bussystem der CPX und nutzt dieses serielle Kommunikationssystem für alle Magnetspulen und eine Vielzahl an elektrischen Ein- und Ausgangsfunktionen.

Die serielle Verkettung ermöglicht:

- Übertragung der Schaltinformationen
- Hohe Ventilanzahl
- Kompakten Aufbau
- Ventilplatzbezogene Diagnose

- Getrennte Spannungsversorgung der Ventile
 - Flexiblen Umbau ohne Adressverschiebung
 - Übertragung von Status-, Parameter- und Diagnosedaten
- Internet: cpx

- Möglichkeit der CP-Anschaltung
- CPX-CEC als autarke Steuerung mit Zugang über Ethernet und Web-Server

MPA mit elektrischer Peripherie CPX

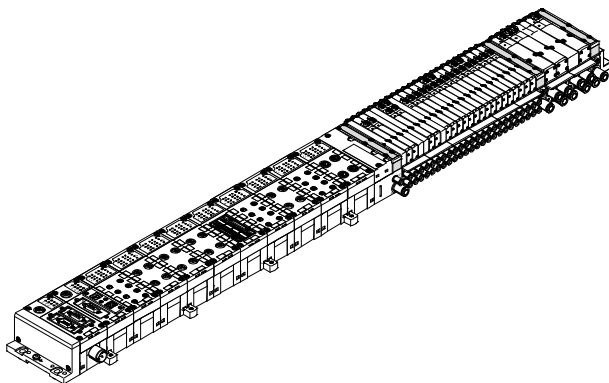

Modularität bei elektrischer Peripherie CPX

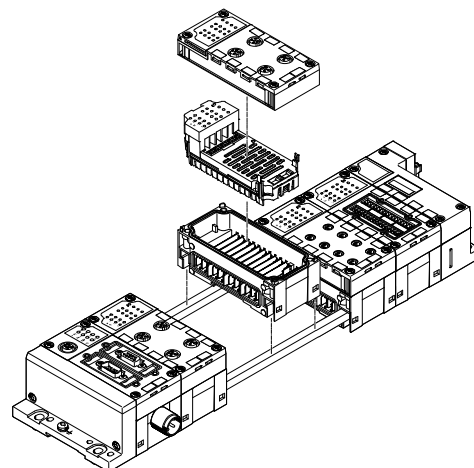

Ventilinsel MPA-S

Peripherieübersicht

FESTO

Einzelanschlussplatte

Bestellung:

- über individuelle Teilenummern

Einzelanschlussplatten können mit jedem beliebigen Ventil (VMPA... in entsprechender Baubreite) bestückt werden.

Der elektrische Anschluss erfolgt über einen genormten 4-poligen M8-Stecker (EN 60947-5-2).

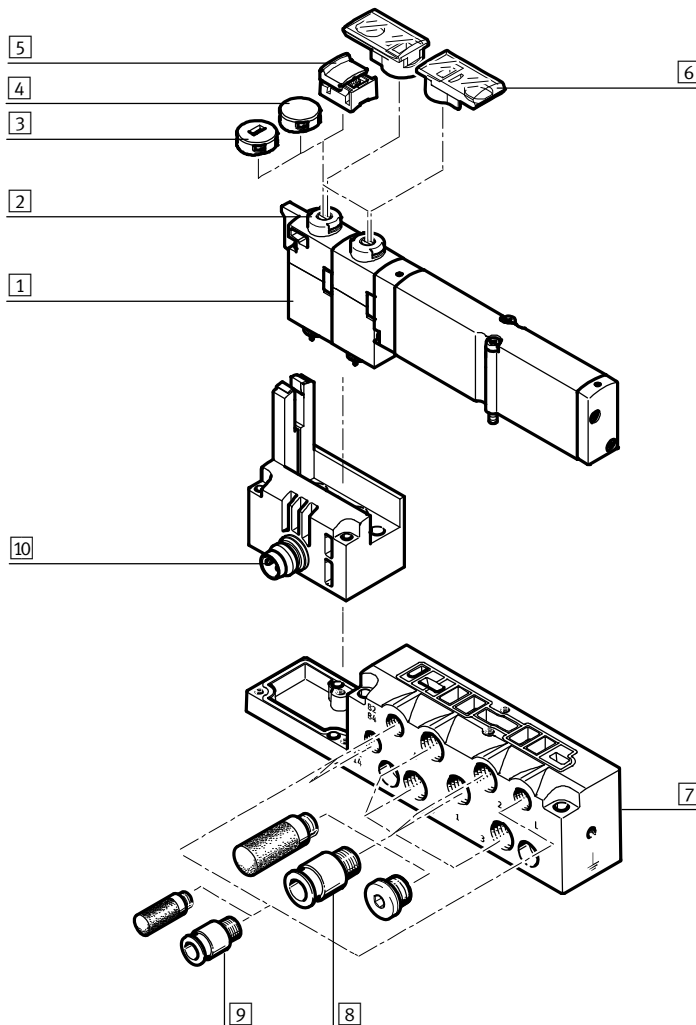

Benennung	Kurzbeschreibung	→ Seite/Internet
1 Magnetventil	Baubreite 10 mm, 14 mm, 20 mm	VMPA1
2 HHB (Handhilfsbetätigung)	tastend/drehend-rastend, je Magnetspule	VMPA1
3 Abdeckkappe, codiert	nach Aufsetzen der Abdeckkappe, Handhilfsbetätigung nur noch tastend bedienbar	VMPA1
4 Abdeckkappe, verdeckt	nach Aufsetzen der Abdeckkappe, Handhilfsbetätigung ist blockiert	VMPA1
5 Abdeckkappe, Handhilfsbetätigung rastend	nach Aufsetzen der Abdeckkappe, Handhilfsbetätigung rastend und ohne Werkzeug bedienbar	VMPA1
6 Bezeichnungsträger	aufsteckbar auf Handhilfsbetätigung	VMPA1
7 Anschlussplatte	für Einzelventil VMPA...	VMPA1
8 Verschraubungen, Schalldämpfer oder Blindstopfen	für Arbeitsanschlüsse (2, 4) und Arbeitsluft-/Entlüftungsanschlüsse (1, 3, 5)	VMPA1
9 Verschraubungen und/oder Schalldämpfer	für Steuerluftversorgung/Steuerabluft (12/14, 82/84) und Druckausgleich	VMPA1
10 Elektrischer Anschluss M8	4-polig	VMPA1

Ventilinsel MPA-S

Peripherieübersicht

Pneumatik der Ventilinsel – Multipol, AS-Interface

Die Anschlussplatten sind je nach Baugröße entweder für:

- 2 oder 4 monostabile Ventile
 - 2 oder 4 bistabile Ventile
- vorbereitet.

- Bistabile Ventilplätze können mit jedem beliebigen Ventil oder einer Abdeckplatte bestückt werden.

- Monostabile Ventilplätze können ausschließlich mit monostabilen Ventilen bestückt werden.

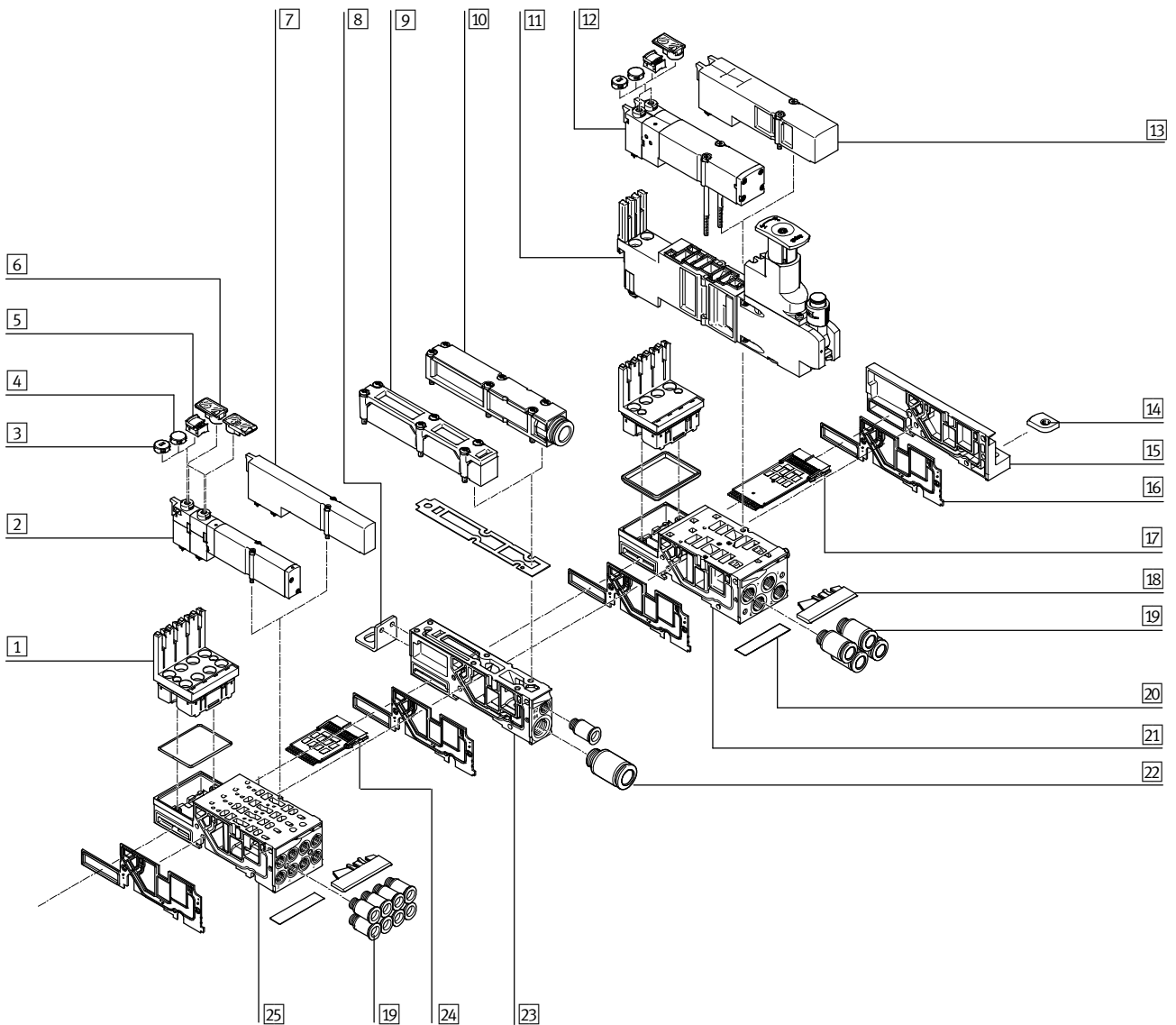

Ventilinsel MPA-S

Peripherieübersicht

Pneumatik der Ventilinsel – Multipol, AS-Interface			
Benennung	Kurzbeschreibung	→ Seite/Internet	
1	Elektronikmodul	zum Anschluss von Ventilen	78, 82, 86
2	Magnetventil	Baubreite 10 mm, 14 mm	75, 80
3	Abdeckkappe, codiert	nach Aufsetzen der Abdeckkappe, Handhilfsbetätigung nur noch tastend bedienbar	89
4	Abdeckkappe, verdeckt	nach Aufsetzen der Abdeckkappe, Handhilfsbetätigung ist blockiert	89
5	Abdeckkappe, Handhilfsbetätigung rastend	nach Aufsetzen der Abdeckkappe, Handhilfsbetätigung rastend und ohne Werkzeug bedienbar	89
6	Bezeichnungsträger	aufsteckbar auf Handhilfsbetätigung	92
7	Abdeckplatte	für nicht belegten Ventilplatz (Reserveplatz), Baubreite 10 mm, 14 mm	75, 80
8	Befestigung	optional für Ventilinselbefestigung (an Versorgungsplatte)	92
9	Flächenschalldämpfer	–	–
10	Abluftplatte	für gefasste Abluft	90
11	Reglerplatte	Höhenverkettung (Druckregler, Vertikal-Drucksperrplatte, Vertikal-Versorgungsplatte)	76
12	Magnetventil	Baubreite 20 mm	83
13	Abdeckplatte	für nicht belegten Ventilplatz (Reserveplatz), Baubreite 20 mm	83
14	Hutschienebefestigung	–	92
15	Rechte Endplatte	–	88
16	Trenndichtung	für Anschlussplatte	89
17	Elektrikverkettung	für Multipolanschluss, für AS-Interface, für eine Anschlussplatte mit pneumatischer Versorgungsplatte (links neben der Anschlussplatte), Baubreite 10 mm, 14 mm, 20 mm	79, 82, 86
18	Bezeichnungsschild	Schilderträger für Papierfolienschild	92
19	Verschraubungen	für Arbeitsanschlüsse	91
20	Papierfolienschild	für Schilderträger	92
21	Anschlussplatte	für zwei Ventilplätze Baubreite 20 mm	85
22	Verschraubungen	für pneumatische Versorgungsplatte	91
23	Versorgungsplatte	–	90
24	Elektrikverkettung	für Baubreite 10 mm, 14 mm, 20 mm	79, 82, 86
25	Anschlussplatte	für vier Ventilplätze Baubreite 10 mm, 14 mm	78, 81

Ventilinsel MPA-S

Peripherieübersicht

Pneumatik der Ventilinsel – CPI-Anschluss, Feldbus

Die Anschlussplatten sind je nach Baugröße entweder für:

- 2 oder 4 monostabile Ventile
 - 2 oder 4 bistabile Ventile
- vorbereitet.

- Bistabile Ventilplätze können mit jedem beliebigen Ventil oder einer Abdeckplatte bestückt werden.

- Monostabile Ventilplätze können ausschließlich mit monostabilen Ventilen bestückt werden.

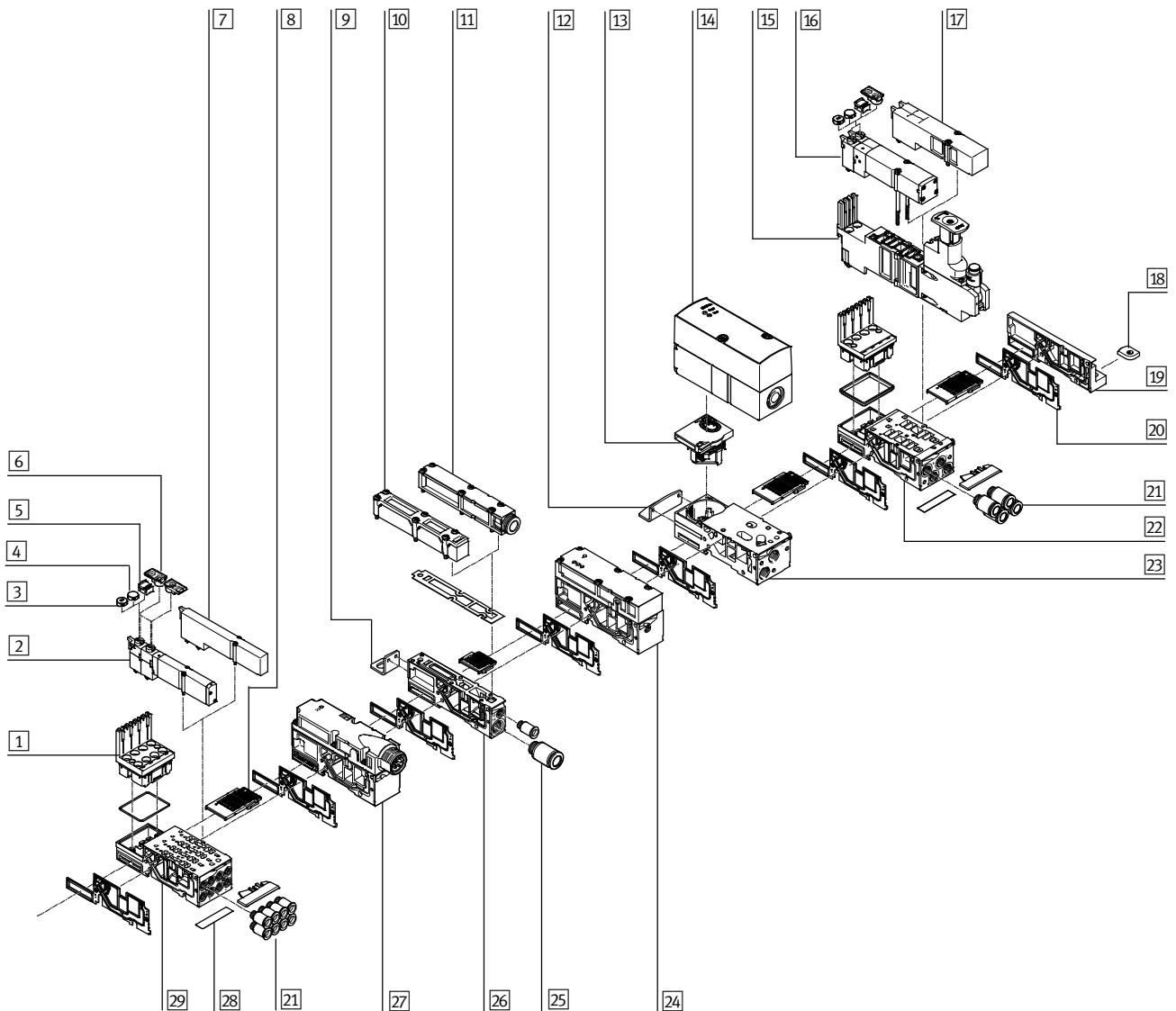

Ventilinsel MPA-S

Peripherieübersicht

Pneumatik der Ventilinsel – CPI-Anschluss, Feldbus		
Benennung	Kurzbeschreibung	→ Seite/Internet
1	Elektronikmodul	–
2	Magnetventil	Baubreite 10 mm, 14 mm
3	Abdeckkappe, codiert	nach Aufsetzen der Abdeckkappe, Handhilfsbetätigung nur noch tastend bedienbar
4	Abdeckkappe, verdeckt	nach Aufsetzen der Abdeckkappe, Handhilfsbetätigung ist blockiert
5	Abdeckkappe, Handhilfsbetätigung rastend	nach Aufsetzen der Abdeckkappe, Handhilfsbetätigung rastend und ohne Werkzeug bedienbar
6	Bezeichnungsträger	aufsteckbar auf Handhilfsbetätigung
7	Abdeckplatte	für nicht belegten Ventilplatz (Reserveplatz), , Baubreite 10 mm, 14 mm
8	Elektrikverkettung	für Feldbusanschluss, für Proportional-Druckregelventil, Baubreite 10 mm, 14 mm, 20 mm
9	Befestigung	optional für Ventilinselbefestigung (an Versorgungsplatte)
10	Flächenschalldämpfer	–
11	Abluftplatte	für gefasste Abluft
12	Befestigung	optional für Ventilinselbefestigung (an Anschlussplatte des Proportional-Druckregelventils)
13	Elektronikmodul	für Proportional-Druckregelventil
14	Proportional-Druckregelventil	–
15	Reglerplatte	Höhenverkettung (Druckregler, Vertikal-Drucksperrplatte, Vertikal-Versorgungsplatte)
16	Magnetventil	Baubreite 20 mm
17	Abdeckplatte	für nicht belegten Ventilplatz (Reserveplatz), Baubreite 20 mm
18	Hutschienebefestigung	–
19	Rechte Endplatte	–
20	Trenndichtung	für Anschlussplatte
21	Verschraubungen	für Arbeitsanschlüsse
22	Anschlussplatte	für zwei Ventilplätze Baubreite 20 mm
23	Anschlussplatte	für Proportional-Druckregelventil
24	Drucksensor	–
25	Verschraubungen	für pneumatische Versorgungsplatte
26	Versorgungsplatte	–
27	Elektrische Versorgungsplatte	zur Zusatzspannungsversorgung für große Ventilinseln
28	Papierfolienschild	für Schilderträger
29	Anschlussplatte	für vier Ventilplätze Baubreite 10 mm, 14 mm

Ventilinsel MPA-S

Peripherieübersicht

FESTO

Ventilinsel mit Multipolanschluss

Bestellcode:

- 32P... für die Pneumatik
- 32E... für die Elektrik

MPA Ventilinseln mit Multipolanschluss können mit bis zu 24 Magnetspulen ausgebaut werden.

Der Multipolanschluss ist abnehmbar und als 25-poliger Sub-D Anschluss in IP65 ausgeführt.

Das Kabel ist bei der Bestellung wählbar:

- 2,5 m
 - 5 m
 - 10 m
- jeweils für max. 8 oder 24 Ventile

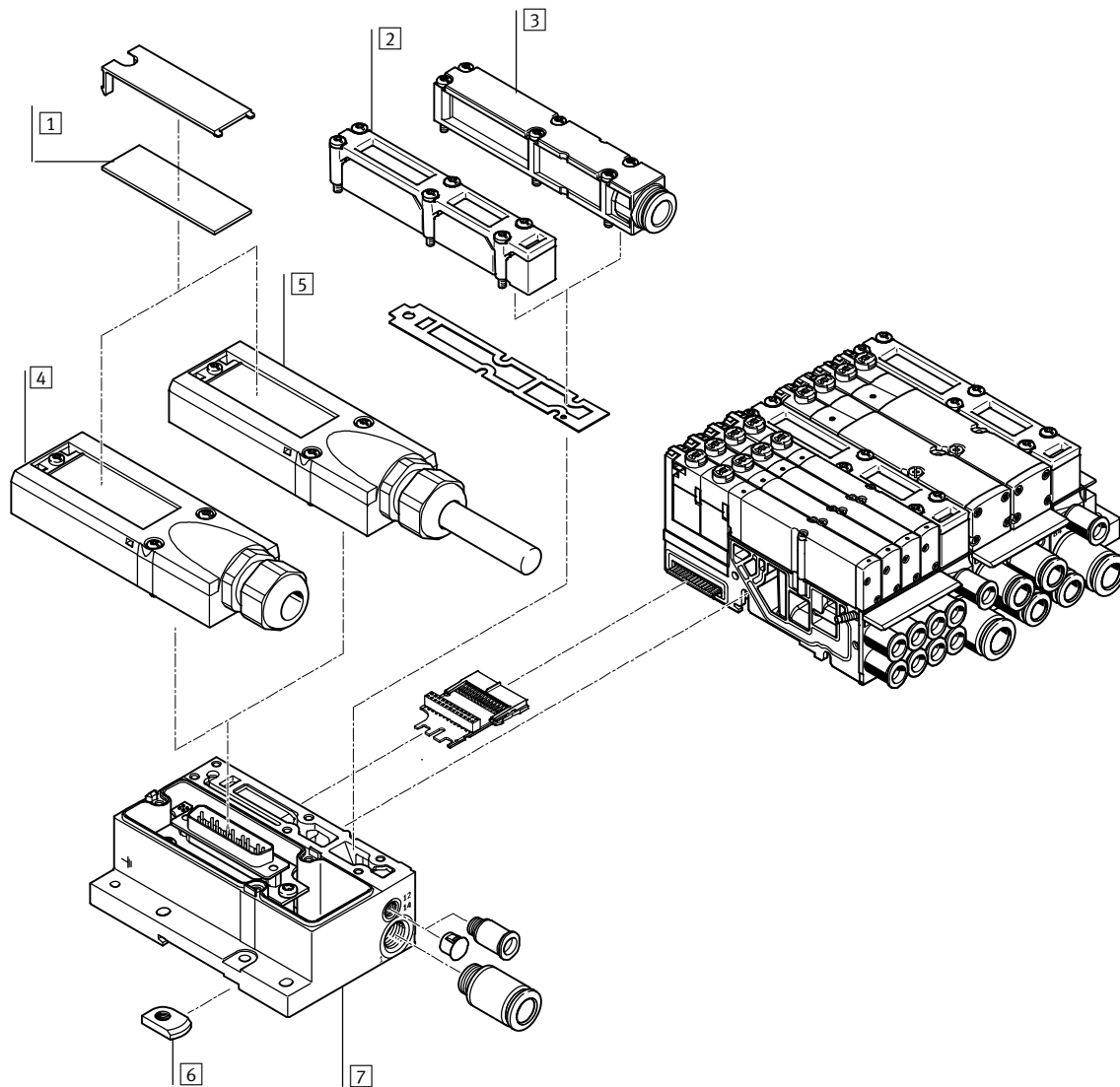

Benennung	Kurzbeschreibung	→ Seite/Internet
1 Bezeichnungsschilder	großflächig, für Multipol-Anschluss	–
2 Flächenschalldämpfer	für Pneumatik-Interface	–
3 Abluftplatte	für gefasste Abluft	90
4 Multipolanschluss	selbstkonfektioniert	90
5 Multipolanschluss	mit Multipolkabel	90
6 Hutschienenbefestigung	–	92
7 Elektrik-Anschaltung	für Multipol	88

Ventilinsel MPA-S

Peripherieübersicht

FESTO

Ventilinsel mit AS-Interface-Anschluss

Bestellcode:

- 32P-... für die Pneumatik
- 52E-... für die Elektrik

MPA Ventilinseln mit AS-Interface-Anschluss können mit bis zu 8 Magnetspulen ausgebaut werden.

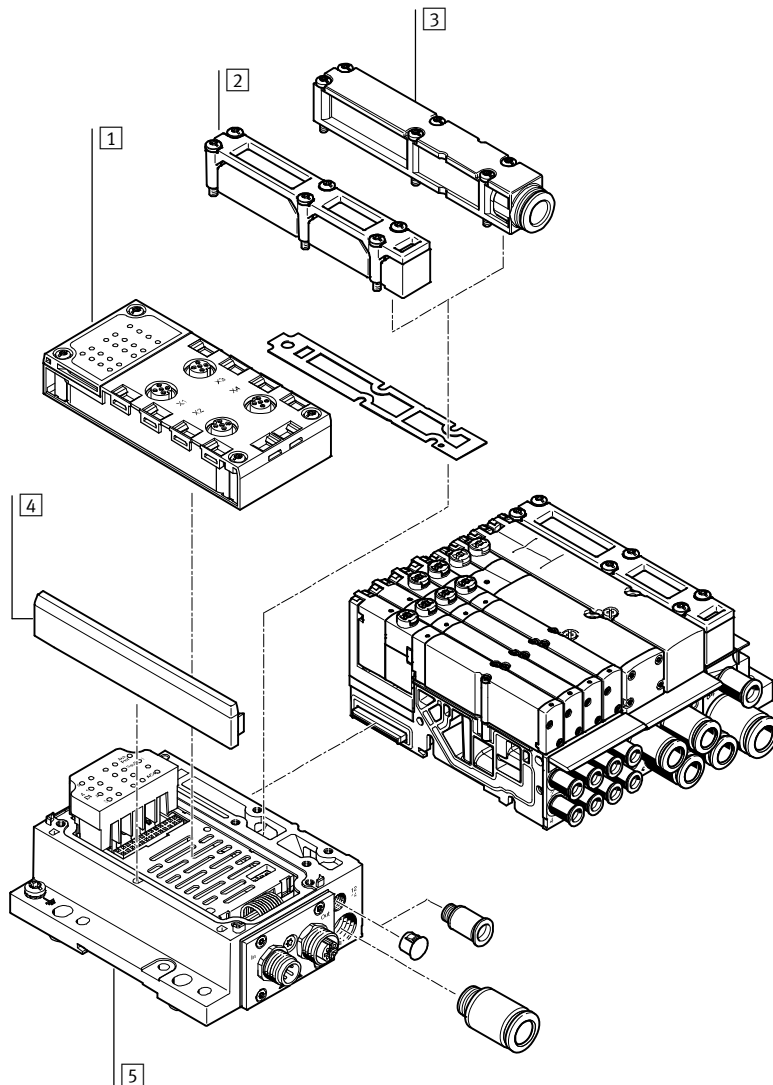

Benennung	Kurzbeschreibung	→ Seite/Internet
1 Anschlussblock	–	88
2 Flächenschalldämpfer	für Pneumatik-Interface	–
3 Abluftplatte	für gefasste Abluft	90
4 Blende	–	–
5 Elektrik-Anschaltung	–	88

Ventilinsel MPA-S

Peripherieübersicht

Ventilinsel mit CPI-Anschluss

Bestellcode:

- 32P-... für die Pneumatik
- 56E-... für die elektrische Peripherie

MPA Ventilinseln mit CPI-Anschluss können mit bis zu 32 Magnetspulen ausgebaut werden.

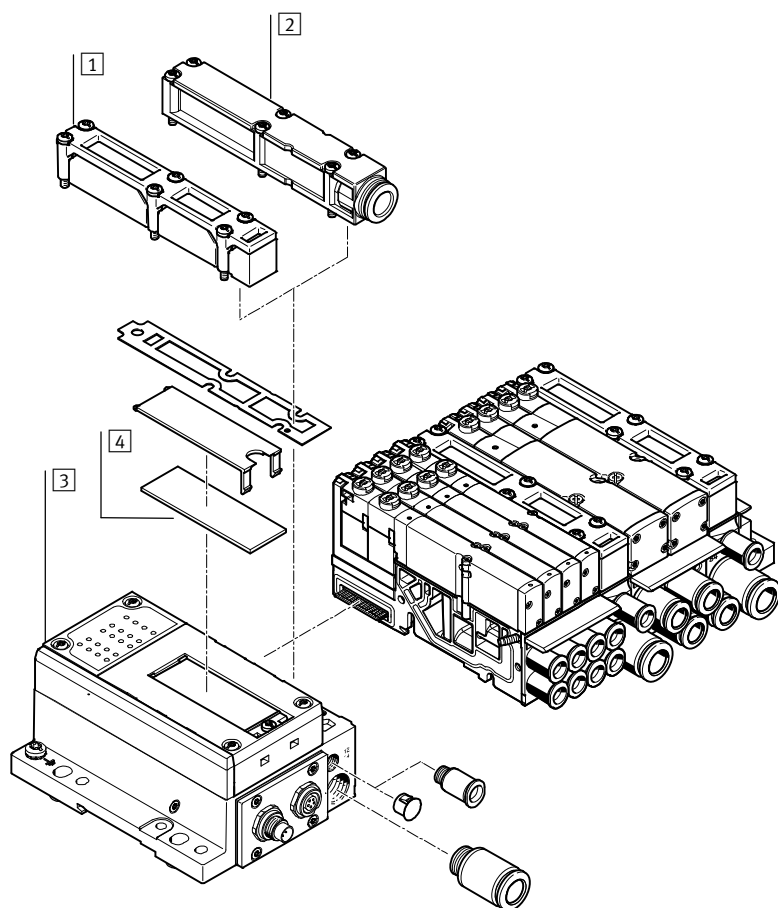

Benennung	Kurzbeschreibung	→ Seite/Internet
1 Flächenschalldämpfer	für Pneumatik-Interface	–
2 Abluftplatte	für gefasste Abluft	90
3 Elektrik-Anschaltung	–	88
4 Bezeichnungsschild	großflächig für Elektrik-Anschaltung CPI	–

Ventilinsel MPA-S

Peripherieübersicht

FESTO

Ventilinsel mit Feldbusanschluss, Steuerblock (Elektrische Peripherie CPX)

Bestellcode:

- 32P... für die Pneumatik
- 50E... für die elektrische Peripherie

Ventilinseln mit Feldbusanschlüssen können mit bis zu 16 Anschlussplatten ausgeführt werden. In Verbindung mit MPA1 oder MPA14 und 8 Magnetspulen pro Anschlussplatte können somit bis zu 128 Magnetspulen bestückt werden. Bei MPA2 mit 4 Magnetspulen pro Anschlussplatte sind 64 Magnetspulen ansteuerbar.

Jeder Ventilplatz kann mit jedem beliebigen Ventil oder einer Abdeckplatte bestückt werden. Für die Bestückung der elektrischen Peripherie CPX gelten die Regeln von CPX.

Allgemein gilt:

- Digitale Ein-/Ausgänge
- Analoge Ein-/Ausgänge
- Parametrierung von Ein- und Ausgängen
- Integrierte Komfort-Diagnose
- Präventive Wartungskonzepte

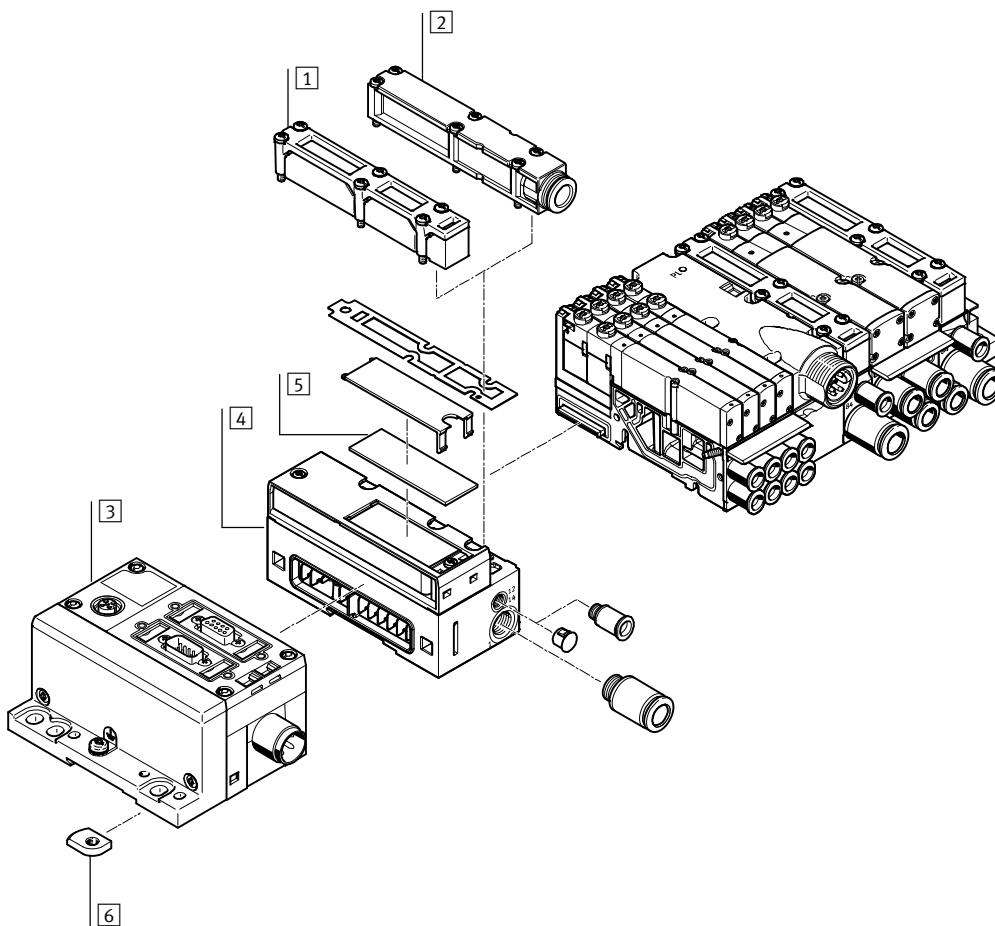

Benennung	Kurzbeschreibung	→ Seite/Internet
1 Flächenschalldämpfer	für Pneumatik-Interface	–
2 Abluftplatte	für gefasste Abluft	90
3 CPX-Module	–	–
4 Pneumatik-Interface	für CPX-Module	88
5 Bezeichnungsschild	großflächig, für Pneumatik Interface CPX	–
6 Hutschienenbefestigung	–	92

Ventilinsel MPA-S

Merkmale – Pneumatik



Anschlussplattenventil

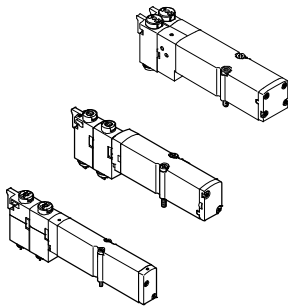

MPA bietet umfangreiche Ventilfunktionen. Alle Ventile sind mit patentiertem Dichtprinzip ausgestattet welches hohe Dichtheit, einen großen Druckbereich und lange Lebensdauer ermöglicht. Sie besitzen zur Leistungssteigerung eine pneumatische Vorsteuerung. Die Versorgung erfolgt über eine Steuerluftversorgung.

Anschlussplattenventile können rasch gewechselt werden, da die Verschlauchung an der Anschlussplatte bleibt. Zudem baut diese Ausführung besonders flach.

Unabhängig von der Ventilfunktion gibt es Anschlussplattenventile mit einer Magnetspule (monostabil) oder mit zwei Magnetspulen (bistabil bzw. zwei monostabile Ventile in einem Gehäuse).

Konstruktiver Aufbau

Ventilwechsel

Die Ventile sind mit zwei Schrauben auf der metallischen Anschlussplatte befestigt. Dadurch sind Ventile leicht wech-

selbar. Die mechanische Robustheit der Anschlussplatte garantiert hohe und dauerhafte Dichtheit.

Erweiterung

Abdeckplatten können nachträglich durch Ventile ersetzt werden. Dabei bleiben die Abmessungen, Befestigungspunkte sowie bereits erfolgte pneumatische Installation unverändert.

Der Ventilcode (M, MS, MU, J, N, NS, NU, K, KS, KU, H, HS, HU, B, G, E, X, W, D, DS, I) befindet sich auf der Frontseite des Ventils unterhalb der Handhilfsbetätigung.

5/2-Wegeventil

Code	Schaltzeichen	Baubreite [mm]	Beschreibung
M		10, 14, 20	<ul style="list-style-type: none"> • monostabil • Rückstellung über pneumatische Feder • reversibel • Betriebsdruck -0,9 ... +10 bar
MS		10, 14, 20	<ul style="list-style-type: none"> • monostabil • Rückstellung über mechanische Feder • reversibel • Betriebsdruck -0,9 ... +8 bar
MU		10	<ul style="list-style-type: none"> • monostabil • Polymer-Sitzventil • Rückstellung über mechanische Feder • reversibel • Betriebsdruck -0,9 ... +10 bar • 5/2-Wegfunktion wird über zwei mechanisch getrennte Schaltelemente realisiert
J		10, 14, 20	<ul style="list-style-type: none"> • bistabil • reversibel • Betriebsdruck -0,9 ... +10 bar

Ventilinsel MPA-S

Merkmale – Pneumatik

2x 3/2-Wegeventil			
Code	Schaltzeichen	Baubreite [mm]	Beschreibung
N		10, 14, 20	<ul style="list-style-type: none"> • monostabil • Ruhestellung offen • Rückstellung über pneumatische Feder • Betriebsdruck 3 ... 10 bar
NS		10, 14, 20	<ul style="list-style-type: none"> • monostabil • Ruhestellung offen • Rückstellung über mechanische Feder • reversibel • Betriebsdruck -0,9 ... +8 bar
NU		10	<ul style="list-style-type: none"> • monostabil • Polymer-Sitzventil • Ruhestellung offen • Rückstellung über mechanische Feder • reversibel • Betriebsdruck -0,9 ... +10 bar
K		10, 14, 20	<ul style="list-style-type: none"> • monostabil • Ruhestellung geschlossen • Rückstellung über pneumatische Feder • Betriebsdruck 3 ... 10 bar
KS		10, 14, 20	<ul style="list-style-type: none"> • monostabil • Ruhestellung geschlossen • Rückstellung über mechanische Feder • reversibel • Betriebsdruck -0,9 ... +8 bar
KU		10	<ul style="list-style-type: none"> • monostabil • Polymer-Sitzventil • Ruhestellung geschlossen • Rückstellung über mechanische Feder • reversibel • Betriebsdruck -0,9 ... +10 bar
H		10, 14, 20	<ul style="list-style-type: none"> • monostabil • Ruhestellung <ul style="list-style-type: none"> - 1x geschlossen - 1x offen • Rückstellung über pneumatische Feder • Betriebsdruck 3 ... 10 bar
HS		10, 14, 20	<ul style="list-style-type: none"> • monostabil • Ruhestellung <ul style="list-style-type: none"> - 1x geschlossen - 1x offen • Rückstellung über mechanische Feder • reversibel • Betriebsdruck -0,9 ... +8 bar
HU		10	<ul style="list-style-type: none"> • monostabil • Polymer-Sitzventil • Ruhestellung <ul style="list-style-type: none"> - 1x geschlossen - 1x offen • Rückstellung über mechanische Feder • reversibel • Betriebsdruck -0,9 ... +10 bar

Ventilinsel MPA-S

Merkmale – Pneumatik

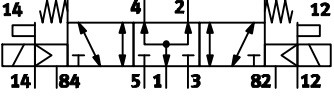
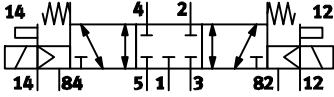
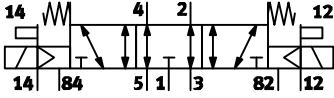
5/3-Wegeventil			
Code	Schaltzeichen	Baubreite [mm]	Beschreibung
B		10, 14, 20	<ul style="list-style-type: none"> Mittelstellung belüftet¹⁾ Rückstellung über mechanische Feder reversibel Betriebsdruck -0,9 ... +10 bar
G		10, 14, 20	<ul style="list-style-type: none"> Mittelstellung geschlossen¹⁾ Rückstellung über mechanische Feder reversibel Betriebsdruck -0,9 ... +10 bar
E		10, 14, 20	<ul style="list-style-type: none"> Mittelstellung entlüftet¹⁾ Rückstellung über mechanische Feder reversibel Betriebsdruck -0,9 ... +10 bar

1) Werden beide Magnetspulen nicht bestromt, so nimmt das Ventil durch Federkraft seine Mittelstellung ein.
Werden beide Spulen gleichzeitig bestromt, so verbleibt das Ventil in der zuvor eingenommenen Schaltstellung.

3/2-Wegeventil			
Code	Schaltzeichen	Baubreite [mm]	Beschreibung
W		10, 14, 20	<ul style="list-style-type: none"> monostabil Ruhestellung offen externe Druckeinspeisung Rückstellung über pneumatische Feder reversibel Betriebsdruck -0,9 ... +10 bar <p>Ein am Arbeitsanschluss 2 eingespeister Druck (-0,9 ... +10 bar) kann geschaltet werden, sowohl bei Steuerluftversorgung intern oder extern.</p>
X		10, 14, 20	<ul style="list-style-type: none"> monostabil Ruhestellung geschlossen externe Druckeinspeisung Rückstellung über pneumatische Feder reversibel Betriebsdruck -0,9 ... +10 bar <p>Ein am Arbeitsanschluss 4 eingespeister Druck (-0,9 ... +10 bar) kann geschaltet werden, sowohl bei Steuerluftversorgung intern oder extern.</p>

Ventilinsel MPA-S

Merkmale – Pneumatik

FESTO

2x 2/2-Wegeventil			
Code	Schaltzeichen	Baubreite [mm]	Beschreibung
D		10, 14, 20	<ul style="list-style-type: none"> • monostabil • Ruhestellung geschlossen • Rückstellung über pneumatische Feder • Betriebsdruck 3 ... 10 bar
DS		10, 14, 20	<ul style="list-style-type: none"> • monostabil • Ruhestellung geschlossen • Rückstellung über mechanische Feder • reversibel • Betriebsdruck -0,9 ... +8 bar
I		10, 14, 20	<ul style="list-style-type: none"> • monostabil • 1x Ruhestellung geschlossen • 1x Ruhestellung geschlossen, ausschließlich reversibel • Rückstellung über pneumatische Feder • Betriebsdruck 3 ... 10 bar • Vakuum nur an Anschluss 3/5

-  - Hinweis

Ventilen muss im Vakuumbetrieb ein Filter vorgeschaltet werden. Damit wird vermieden, dass angesaugte Fremdkörper in das Ventil eindringen können (z.B. beim Betrieb eines Saugers).

Ventilinsel MPA-S

Merkmale – Pneumatik

FESTO

Höhenverkettung

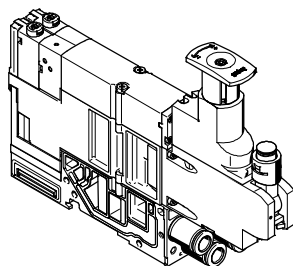

Auf jedem Ventilplatz können zwischen Grundplatte und Ventil weitere Funktionseinheiten eingefügt werden.

Diese, mit Höhenverkettung bezeichneten Funktionen, erlauben spezielle Wirkungsweisen oder

Kontrollen bezogen auf den einzelnen Ventilplatz.

Druckreglerplatte

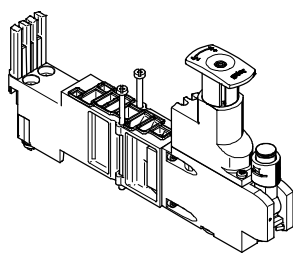

Für die Beeinflussung der Kraft des angesteuerten Aktuators kann zwischen Grundplatte und Ventil ein einstellbares Druckregelventil eingebaut werden. Dieses Druckregelventil hält den Ausgangsdruck (Sekundärseite) unabhängig von Druckschwän-

kungen (Primärseite) und vom Luftverbrauch, weitgehend konstant.

Standardausführung:

- Für Regelbereich bis 6 bar oder bis 10 bar
- Ohne Manometer (optional, schwenkbar, bei MPA1 An-

schluss M5, bei MPA2 Cart-ridge-Anschluss)

- MPA2: Reglerkopf mit 3 Positionen (verriegelt, Einstellposition, Freilauf)
- MPA1: Einstellung mittels Schraubendreher

Vertikal-Drucksperrplatte für MPA1

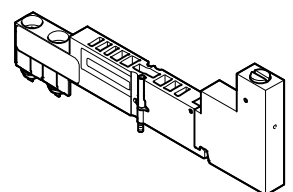

Mittels der Vertikal-Drucksperrplatte kann das einzelne Ventil bei laufendem Betrieb ausgetauscht werden, ohne dabei die Gesamtluftversorgung abzuschalten.

Der Arbeitsdruck für das einzelne Ventil kann durch die Vertikal-Drucksperrplatte manuell über das Betätigungselement abgestellt werden.

Ventilinsel MPA-S

Merkmale – Pneumatik

FESTO

Höhenverkettung

Vertikal-Versorgungsplatte für MPA2

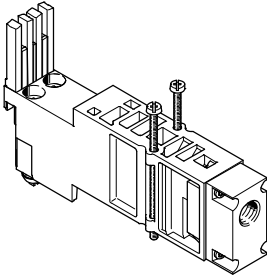

Mittels der Vertikal-Versorgungsplatte kann das einzelne Ventil unabhängig vom Betriebsdruck der Ventilinsel mit individuellem Betriebsdruck versorgt werden.

Entlüftung und Steuerluftversorgung des Ventils erfolgen weiterhin über die zentralen Anschlüsse der Ventilinsel.

Rückschlagventil



Die Rückschlagventile verhindern ein Zurückdrücken der Luft (Staudruck) aus den Entlüftungskanälen 3 und 5 in das Magnetventil. Eine störende Wirkung des Staudrucks auf andere angeschlossene Aktuatoren wird dadurch verhindert.

Die Rückschlagventile werden in die Kanäle 3 und 5 der speziell hierfür ausgelegten Anschlussplatten integriert.

Beachten Sie bitte hierfür die entsprechende Montageanleitung:

➔ www.festo.com/sp

Einfach wirkende Prozessventile können durch diese Funktion wirkungsvoll vor Rückstau-Effekten geschützt werden. Speziell bei schnellen Schaltvorgängen sind zuverlässige und rückwirkungsfreie Schaltvorgänge gewährleistet.

 Hinweis

- Für die Verwendung von Rückschlagventilen stehen spezielle Anschlussplatten zur Verfügung.
- Standard-Anschlussplatten können nicht nachträglich mit Rückschlagventilen ausgestattet werden.
- Es sind fertig montierte Anschlussplatten mit integrierten Rückschlagventilen erhältlich.
- Eine gleichzeitige Verwendung von Rückschlagventil und Festdrossel (im gleichen Kanal) ist nicht möglich.

Ventilinsel MPA-S

Merkmale – Pneumatik

FESTO

Höhenverkettung

Komponenten der Höhenverkettung MPA1

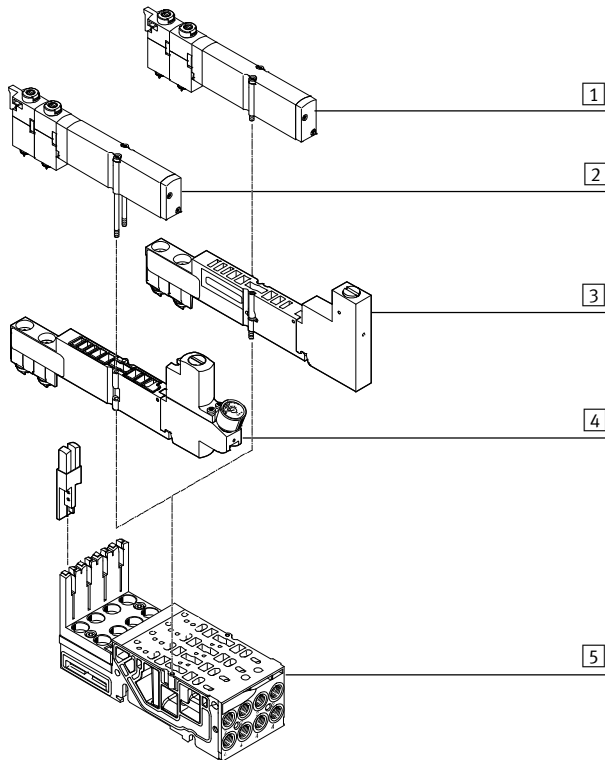

- 1 VMPA1-Ventil
- 2 VMPA1-Ventil, Befestigungsschrauben durch lange Ausführung ersetzt (im Lieferumfang der Reglerplatte enthalten)
- 3 Vertikal-Drucksperrplatte VMPA1-HS
- 4 Reglerplatte VMPA1
- 5 Anschlussplatte

Komponenten der Höhenverkettung MPA2

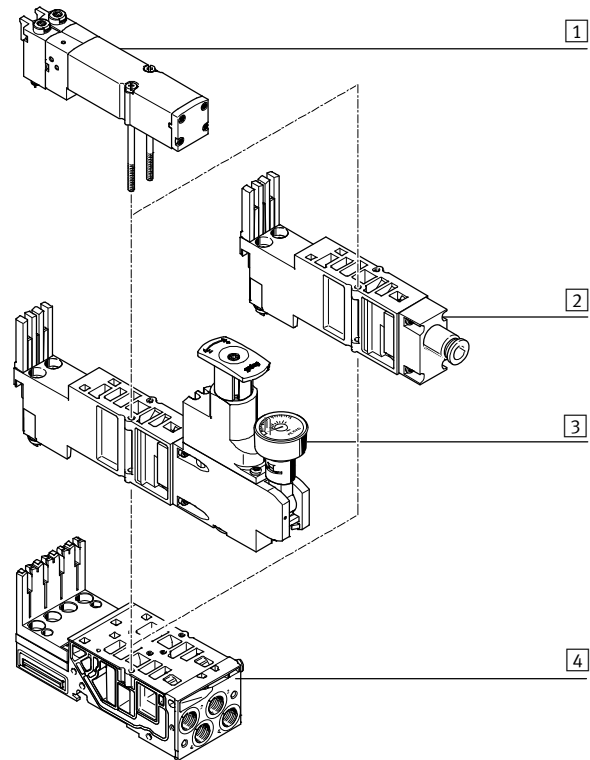

- 1 VMPA2-Ventil
- 2 Vertikal-Versorgungsplatte
- 3 Reglerplatte VMPA2
- 4 Anschlussplatte

Festdrossel für MPA1 Anschlussplatten

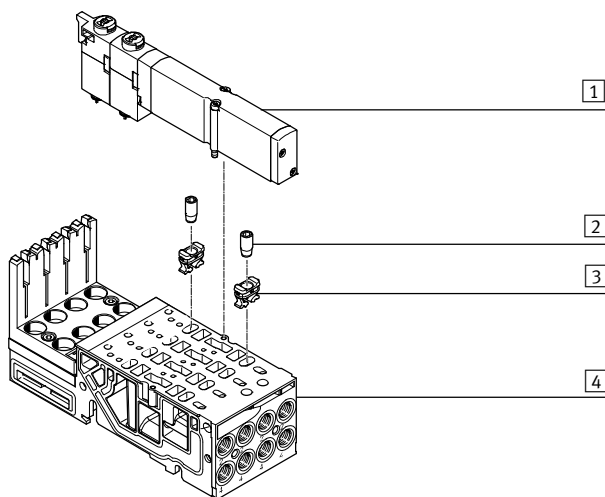

- 1 VMPA1-Ventil
- 2 Festdrossel
- 3 Halter
- 4 Anschlussplatte

Mit der Festdrossel kann der Durchfluss beim Entlüften in Kanal 3 und 5 fest eingestellt werden. Um die Drossel in die Anschlussplatte einschrauben zu können, wird zuvor der Halter in die Abluftöffnungen der Anschlussplatte bis zum Anschlag eingepresst.

Die Festdrossel kann dann, bündig mit der Oberseite des Halters, eingeschraubt werden. Dabei schneidet die Drossel-Schraube das Gewinde in den Halter. Beim Einschrauben werden zwei Haken des Halters so deformiert, dass dieser zusätzlich in der Anschlussplatte fixiert wird.

Ventilinsel MPA-S

Merkmale – Pneumatik

FESTO

Höhenverkettung

Rückschlagventil

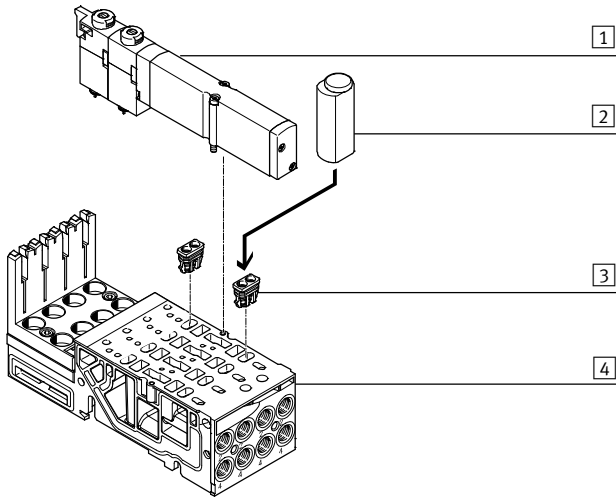

- 1 VMPA14-Ventil
- 2 Montagewerkzeug
- 3 Rückschlagventil
- 4 Anschlussplatte

Festo Rückschlagventile können nur in Kombination mit den speziell dafür ausgelegten Anschlussplatten verwendet werden. Die Rückschlagventile sind mit dem beiliegenden Montagewerkzeug nach Vorgabe einzubauen. Nach erfolgter Montage können Rückschlagventile nicht mehr demontiert werden.

Beachten Sie bitte hierfür die entsprechende Montageanleitung:
➔ www.festo.com/sp

Für Baubreite 14 und 20 mm stehen spezielle Anschlussplatten zur Verfügung, die den Einbau von Rückschlagventilen ermöglichen.

 Hinweis

- Für die Verwendung von Rückschlagventilen stehen spezielle Anschlussplatten zur Verfügung.
- Standard-Anschlussplatten können nicht nachträglich mit Rückschlagventilen ausgestattet werden.
- Es sind fertig montierte Anschlussplatten mit integrierten Rückschlagventilen erhältlich.
- Eine gleichzeitige Verwendung von Rückschlagventil und Festdrossel (im gleichen Kanal) ist nicht möglich.

Ventilinsel MPA-S

Merkmale – Pneumatik

FESTO

Höhenverkeftung

Funktionsweise der Druckreglerplatte (P-Regler) für Anschluss 1; Code: PA, PF

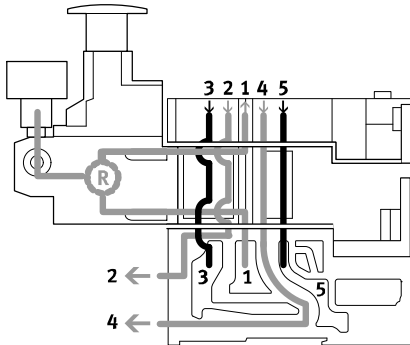

Dieser Druckregler regelt den Druck vor dem Ventil im Kanal 1. Dadurch haben die Kanäle 2 und 4 den gleichen geregelten Druck.

Beim Entlüftungsvorgang wird im Ventil von Kanal 2 nach Kanal 3 und von Kanal 4 nach Kanal 5 entlüftet.

Vorteile

- Druckregler ist vom Entlüftungsvorgang nicht betroffen, da vor dem Ventil geregelt wird.
- Druckregler kann immer eingestellt werden, da immer der Druck von der Ventilinsel anliegt.

Anwendungsbeispiele

- An den Arbeitsanschlüssen 2 und 4 wird ein gleich hoher Arbeitsdruck benötigt.
- Es wird ein niedrigerer Arbeitsdruck (z. B. 3 bar) benötigt als der an der Ventilinsel anstehende Betriebsdruck (z. B. 8 bar).

Funktionsweise der Druckreglerplatte (B-Regler) für Anschluss 2; Code: PC, PH

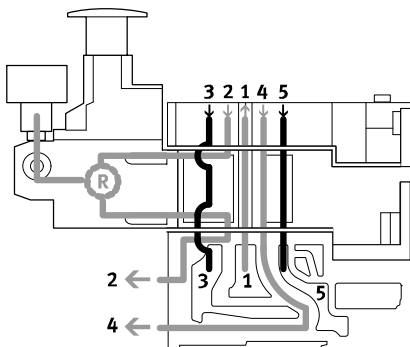

Dieser Druckregler regelt den Druck im Kanal 2 nachdem das Druckmedium durch das Ventil geströmt ist. Beim Entlüftungsvorgang wird im Ventil über den Druckregler von Kanal 2 nach Kanal 3 entlüftet.

Einschränkungen

Der Druckregler kann nur im geschaltetem Zustand eingestellt werden (z.B. das Ventil hat auf 2 geschaltet und entlüftet von 4 nach 5).

Anwendungsbeispiel

Der Druckregler ermöglicht die Reduktion des Druckes an Anschluss 2 eines einzelnen Ventils im Gegensatz zum Betriebsdruck der Ventilinsel

Ventilinsel MPA-S

Merkmale – Pneumatik

FESTO

Höhenverkerkung

Funktionsweise der Druckreglerplatte (A-Regler) für Anschluss 4; Code: PB, PK

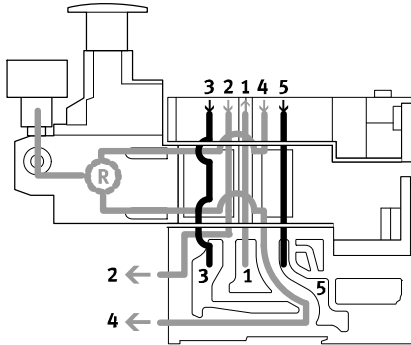

Dieser Druckregler regelt den Druck im Kanal 4 nachdem das Druckmedium durch das Ventil geströmt ist. Beim Entlüftungsvorgang wird im Ventil über den Druckregler von Kanal 4 nach Kanal 5 entlüftet.

Einschränkungen

Der Druckregler kann nur im geschalteten Zustand eingestellt werden (z.B. Ventil hat auf 4 geschaltet und entlüftet von 2 nach 3).

Anwendungsbeispiel

Wenn am Anschluss 4 und 2 verschiedene Arbeitsdrücke benötigt werden. Am Anschluss 2 liegt der Druck aus dem Kanal 1 an.

Funktionsweise der Druckreglerplatte (B-Regler, reversibel) für Anschluss 2, reversibel; Code: PL, PN

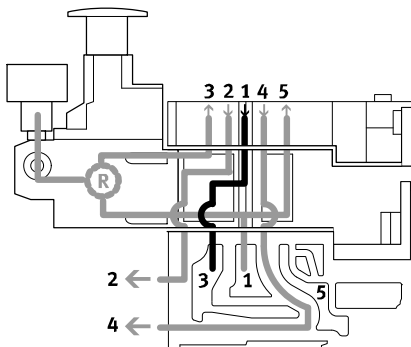

Der reversible B-Regler splittet die Arbeitsluft im Kanal 1 auf und regelt den Druck vor dem Ventil in den Kanal 3 (im Kanal 5 steht der unregelte Druck aus Kanal 1 an). Danach wird die geregelte Luft auf den Kanal 2 geregelt. Das Ventil wird dadurch reversibel betrieben.

Beim Entlüftungsvorgang wird im Ventil von Kanal 2 auf Kanal 1 entlüftet und über die Zwischenplatte auf den Kanal 3 in die Anschlussplatte zurückgeführt.

Anwendungsbeispiele

- Wenn statt dem Betriebsdruck der Ventilinsel ein anderer Druck im Kanal 2 benötigt wird.
- Wenn schnelle Entlüftungsleistung benötigt wird.
- Wenn der Druckregler immer einstellbar sein soll.

Hinweis

Reversible Druckreglerplatten dürfen nur mit Ventilen kombi-

niert werden, die reversibel betrieben werden können.

Vorteile

- Schnelle Taktzeiten
- 50% höherer Entlüftungsdurchfluss, da nicht über den Druckregler entlüftet wird. Zusätzlich wird der Druckregler weniger belastet.
- Es wird kein Schnellentlüftungsventil benötigt.
- Am Druckregler liegt immer Betriebsdruck an, weil vor dem Ventil geregelt wird, d. h. der Regler kann immer eingestellt werden.

Einschränkungen

- Keine Verwendung von 2x 3/2-Wegeventilen (Code N, K, H), da an den Anschlüssen 3 und 5 Druck anliegt.

Ventilinsel MPA-S

Merkmale – Pneumatik

FESTO

Höhenverkettung

Funktionsweise der Druckreglerplatte (A-Regler, reversibel) für Anschluss 4, reversibel; Code: PK, PM

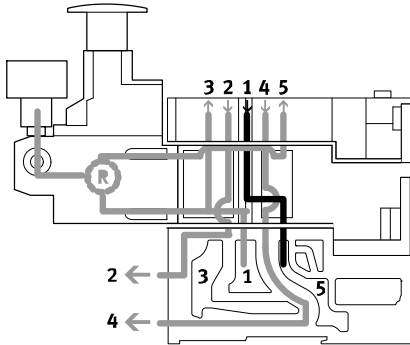

Der reversible A-Regler splittet die Arbeitsluft im Kanal 1 auf und regelt den Druck vor dem Ventil in den Kanal 5 (im Kanal 3 steht der unregelte Druck aus Kanal 1 an). Danach wird die geregelte Luft auf den Kanal 4 geregelt. Das Ventil wird dadurch reversibel betrieben.

Beim Entlüftungsvorgang wird im Ventil von Kanal 4 auf Kanal 1 entlüftet und über die Zwischenplatte auf den Kanal 5 in die Anschlussplatte zurückgeführt.

Anwendungsbeispiele

- Wenn statt dem Betriebsdruck der Ventilinsel ein anderer Druck im Kanal 4 benötigt wird.
- Wenn schnelle Entlüftungsleistung benötigt wird.
- Wenn der Druckregler immer einstellbar sein soll.



Hinweis

Reversible Druckreglerplatten dürfen nur mit Ventilen kombiniert werden, die reversibel betrieben werden können.

niert werden, die reversibel betrieben werden können.

Vorteile

- Schnelle Taktzeiten
- 50% höherer Entlüftungsdurchfluss, da nicht über den Druckregler entlüftet wird. Zusätzlich wird der Druckregler weniger belastet.
- Es wird kein Schnellentlüftungsventil benötigt.
- Am Druckregler liegt immer Betriebsdruck an, weil vor dem Ventil geregelt wird, d. h. der Regler kann immer eingestellt werden.

Einschränkungen

- Keine Verwendung von 2x 3/2-Wegeventilen (Code N, K, H), da an den Anschlüssen 3 und 5 Druck anliegt.

Ventilinsel MPA-S

Merkmale – Pneumatik

FESTO

Höhenverkettung – Druckreglerplatte							
Code		Typ	Baubreite	Regelbereich		Beschreibung	
			[mm]	bis max. 6 bar	bis max. 10 bar		
Druckreglerplatte für Anschluss 1 (P-Regler)							
PA		VMPA1-B8-R1-M5-10	10		■	Regelt den Betriebsdruck im Kanal 1 vor dem Wegeventil	
		VMPA1-B8-R1C2-C-10	10	–			
		VMPA2-B8-R1C2-C-10	20				
PF		VMPA1-B8-R1-M5-06	10		■		–
		VMPA1-B8-R1C2-C-06	10		■		
		VMPA2-B8-R1C2-C-06	20				
Druckreglerplatte für Anschluss 2 (B-Regler)							
PC		VMPA1-B8-R2-M5-10	10		■	Regelt den Betriebsdruck im Kanal 2 nach dem Wegeventil	
		VMPA1-B8-R2C2-C-10	10	–			
		VMPA2-B8-R2C2-C-10	20				
PH		VMPA1-B8-R2-M5-06	10		■		–
		VMPA1-B8-R2C2-C-06	10		■		
		VMPA2-B8-R2C2-C-06	20				
Druckreglerplatte für Anschluss 4 (A-Regler)							
PB		VMPA1-B8-R3-M5-10	10		■	Regelt den Betriebsdruck im Kanal 4 nach dem Wegeventil	
		VMPA1-B8-R3C2-C-10	10	–			
		VMPA2-B8-R3C2-C-10	20				
PG		VMPA1-B8-R3-M5-06	10		■		–
		VMPA1-B8-R3C2-C-06	10		■		
		VMPA2-B8-R3C2-C-06	20				
Druckreglerplatte für Anschluss 2, reversibel (B-Regler)							
PL		VMPA2-B8-R6C2-C-10	20		■	Reversibler Druckregler zum Anschluss 2	
PN		VMPA2-B8-R6C2-C-06	20		■		–
Druckreglerplatte für Anschluss 4, reversibel (A-Regler)							
PK		VMPA2-B8-R7C2-C-10	20		■	Reversibler Druckregler zum Anschluss 4	
PM		VMPA2-B8-R7C2-C-06	20		■		–

Ventilinsel MPA-S

Merkmale – Pneumatik

Beschreibung Proportional-Druckregelventil

Das Proportional-Druckregelventil VPPM-... dient zum Regeln eines Druckes proportional zu einem vorgegebenen Sollwert. Ein integrierter Drucksensor nimmt dazu den Druck am Arbeitsanschluss auf und vergleicht diesen Wert mit dem Soll-

wert. Bei Soll-Ist-Abweichungen regelt das Ventil solange, bis der Ausgangsdruck den Sollwert erreicht hat. Zur konstanten Druckversorgung, die für eine hohe Regelqualität erforderlich ist, verfügt das Proportional-Druckregelventil über einen zusätzlichen

Versorgungsanschluss.

Das Proportional-Druckregelventil kann über die SPS oder vor Ort über die Schnittstelle für CPX-FMT konfiguriert werden. Eingesetzt werden kann das Proportional-Druckregelventil bei CPI-Anschluss und Feldbus.



Hinweis

Bei Bruch der Versorgungsleitung bleibt der Ausgangsdruck ungeregelt erhalten.

Proportional-Druckregelventil

Bildzeichen	Code	Typ	Linearitätsfehler Fullscale [%]	Eingangsdruck 1 [bar]	Druckregelbereich [bar]
	QA	VPPM-6TA-L-1-F-0L2H	2	0 ... 4	0,02 ... 2
	QB	VPPM-6TA-L-1-F-0L6H	2	0 ... 8	0,06 ... 6
	QC	VPPM-6TA-L-1-F-0L10H	2	0 ... 11	0,1 ... 10
	QD	VPPM-6TA-L-1-F-0L2H-S1	1	0 ... 4	0,02 ... 2
	QE	VPPM-6TA-L-1-F-0L6H-S1	1	0 ... 8	0,06 ... 6
	QF	VPPM-6TA-L-1-F-0L10H-S1	1	0 ... 11	0,1 ... 10
	QG	VPPM-8TA-L-1-F-0L2H-C1	2	0 ... 4	0,02 ... 2
	QH	VPPM-8TA-L-1-F-0L6H-C1	2	0 ... 8	0,06 ... 6
	QK	VPPM-8TA-L-1-F-0L10H-C1	2	0 ... 11	0,1 ... 10
	QL	VPPM-8TA-L-1-F-0L2H-S1C1	1	0 ... 4	0,02 ... 2
	QM	VPPM-8TA-L-1-F-0L6H-S1C1	1	0 ... 8	0,06 ... 6
	QN	VPPM-8TA-L-1-F-0L10H-S1C1	1	0 ... 11	0,1 ... 10

Ventilinsel MPA-S

Merkmale – Pneumatik

Aufbau eines Regelkreises

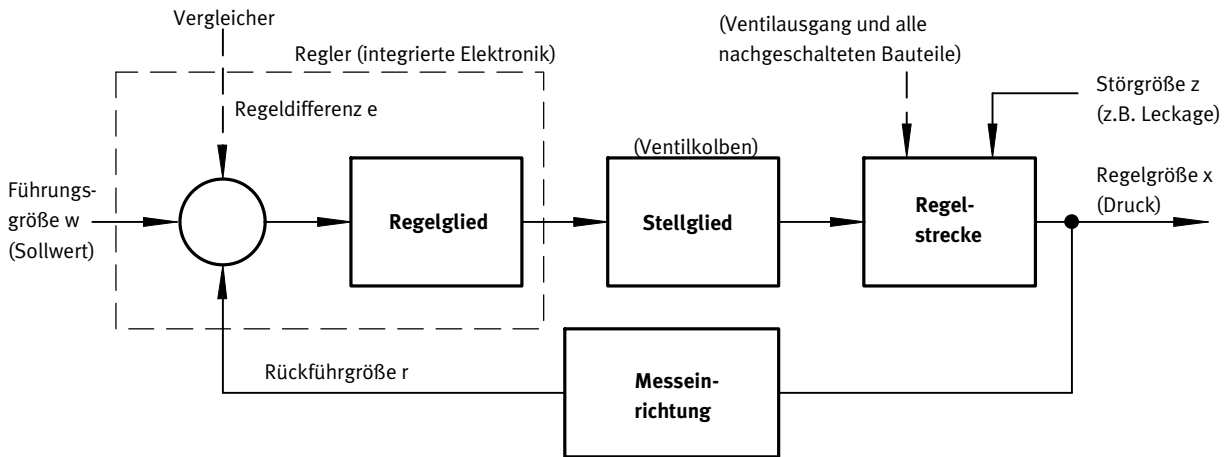

Aufbau

Das Bild zeigt einen geschlossenen Regelkreis. Die Führungsgröße w wirkt zunächst auf einen Vergleichler. Die Messeinrichtung liefert den Wert der Regelgröße x (Istwert z.B. 3 bar) als Rückführgröße r an den Vergleichler. Das Regelglied erkennt die Regeldifferenz

e und steuert das Stellglied an. Der Ausgang des Stellgliedes wirkt auf die Strecke. Damit versucht das Regelglied mit Hilfe des Stellgliedes, die Differenz zwischen Führungsgröße w und Regelgröße x auszugleichen.

Wirkungsweise

Dieser Vorgang läuft kontinuierlich ab, deshalb wird immer bemerkt, wenn die Führungsgröße sich ändert. Eine Regeldifferenz entsteht jedoch auch, wenn die Führungsgröße konstant ist und die Regelgröße sich ändert. Das ist der Fall, wenn sich der Durchfluss durch das Ventil auf Grund eines Schaltvorgangs, einer Zylinderbewegung oder eines Last-

wechsels ändert. Durch die Störgröße z wird ebenfalls eine Regeldifferenz hervorgerufen. Hier ist z.B. der Druckabfall in der Luftversorgung zu nennen. Die Störgröße z wirkt in nicht beabsichtigter Weise auf die Regelgröße x ein. In allen Fällen ist der Regler bestrebt die Regelgröße x der Führungsgröße w nachzuregeln.

Multi-Sensor-Control (Kaskadenregelung) des VPPM

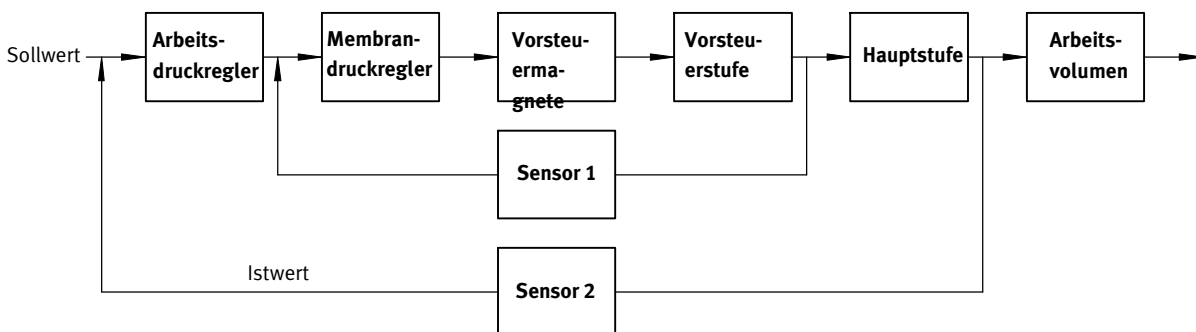

Kaskadenregelung

Im Gegensatz zu den herkömmlichen direkt wirkenden Regelungen werden bei dem Prinzip des Multi-Sensor-Controls mehrere Regelkreise ineinander geschach-

telt. Die Gesamtregelstrecke wird dabei in kleinere, aufgabenspezifisch besser regelbare Teilstrecken untergliedert.

Regelgenauigkeit

Bei dem Prinzip des Multi-Sensor-Controls verbessert sich die Regelgenauigkeit und Dynamik ge-

genüber einem einzel wirkenden Regler um ein Vielfaches.

Ventilinsel MPA-S

Merkmale – Pneumatik

Begriffe zum Proportional-Druckregelventil

Hysterese

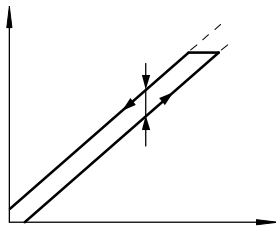

Zwischen dem eingegebenen Sollwert und dem ausgegebenen Druck besteht innerhalb einer Toleranz immer ein linearer Zusammenhang. Dennoch macht es einen Unterschied, ob der Sollwert ansteigend oder abfallend eingegeben wird. Die Differenz der maximalen Abweichungen nennt man Hysterese.

Linearitätsfehler

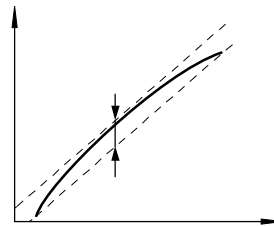

Der vollkommene lineare Verlauf der Regelkennlinie des Ausgangsdrucks ist theoretisch. Die maximale prozentuale Abweichung von dieser theoretischen Regelkennlinie nennt man Linearitätsfehler. Der Prozentwert bezieht sich auf den maximalen Ausgangsdruck (Full Scale).

Ansprechempfindlichkeit

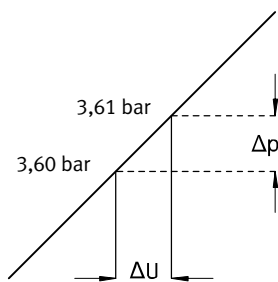

Wie feinfühlig man einen Druck verändern, d.h. einstellen kann, bestimmt die Ansprechempfindlichkeit des Gerätes. Die kleinste Sollwertdifferenz, die zu einer Änderung des Ausgangsdruck führt, wird als Ansprechempfindlichkeit bezeichnet. Hier 0,01 bar.

Wiederholgenauigkeit (Reproduzierbarkeit)

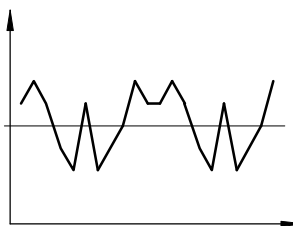

Wiederholgenauigkeit ist die Spanne, innerhalb derer die fluidische Ausgangsgröße streut, wenn dasselbe elektrische Eingangssignal, aus derselben Richtung kommend, wiederholt eingestellt wird. Die Wiederholgenauigkeit wird in % des maximalen fluidischen Ausgangssignals angegeben.

Nullpunktunterdrückung

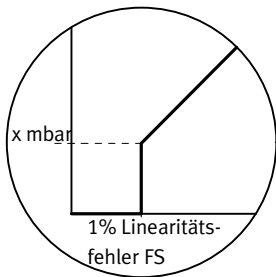

In der Praxis besteht die Möglichkeit, dass am Sollwerteingang des VPPM über den Sollwertgeber eine Restspannung oder ein Reststrom anliegt. Damit das Ventil bei Sollwert Null mit Sicherheit entlüftet, nutzt man die Nullpunktunterdrückung.

Ventilinsel MPA-S

Merkmale – Pneumatik

FESTO

Abdeckplatte

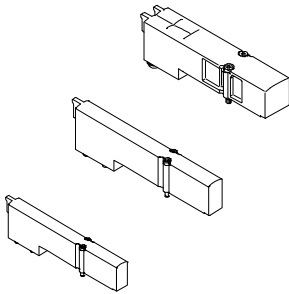

Platte ohne Ventilfunktion, um Ventilplätze auf einer Ventilinsel zu reservieren.

Ventil- sowie Abdeckplatte werden über zwei Schrauben mit dem Basisblock verbunden.

Ventilfunktion

Code	Schaltzeichen	Baubreite	Beschreibung
		[mm]	
L	–	10, 14, 20	Nur für Ventilinsel: Abdeckplatte für Ventilplatz

Druckversorgung und Entlüftung

Pneumatik-Interface

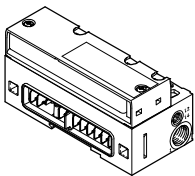

Die Ventilinsel MPA kann an einer oder mehreren Stellen mit Luft versorgt werden. So wird sicher gestellt, dass die Ventilinsel auch bei größerem Ausbau stets ausreichend mit Luft versorgt und entlüftet wird. Die Hauptversorgung der Ventilinsel

sel befindet sich im Pneumatik-Interface, welches den elektrischen mit dem pneumatischen Teil verbindet. Zusätzlich können mehrere Versorgungsplatten vorgesehen werden.

Die Entlüftung erfolgt wahlweise

über integrierte Flächenschalldämpfer oder Sammelanschlüsse für gefasste Abluft. Diese Entlüftungen befinden sich jeweils auf dem Pneumatik-Interface sowie den Versorgungsplatten und der Endplatte rechts (VMPA-ERP-G).

Versorgungsplatte

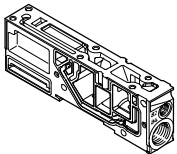

Bei erhöhtem Luftbedarf können zusätzlich mehrere Versorgungsplatten vorgesehen werden. Die Entlüftung erfolgt wahlweise über integrierte Flächenschalldämpfer oder Sammelanschlüsse für gefasste Abluft.

Bei gefasster Abluft ist mindestens eine zusätzliche Versorgungsplatte erforderlich, über die

die Abluft der Steuerluftversorgung (Anschluss 82/84) entlüftet (bei Verwendung einer Endplatte rechts, ohne Anschluss 82/84).

Vertikal-Versorgungsplatte

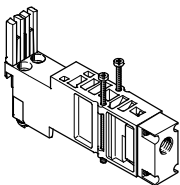

Mit der Vertikal-Versorgungsplatte VMPA2-VSP- ... kann die individuelle Druckversorgung eines einzelnen Ventils der Baubreite 20 mm realisiert werden.

Endplatte rechts (VMPA-ERP-G)

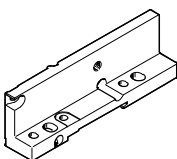

Mit der Endplatte rechts mit Anschluss 82/84 (VMPA-ERP-G) kann die Abluft gefasst abgeführt werden.

Ventilinsel MPA-S

Merkmale – Pneumatik

FESTO

Steuerluftversorgung

Der Anschluss der pneumatischen Hauptversorgung befindet sich am Pneumatik-Interface. Die Anschlüsse unterscheiden sich bei Steuerluftversorgung nach:

- Intern
- Extern

Steuerluftversorgung intern

Liegen die benötigten Arbeitsdrücke zwischen 3 und 8 bar, so kann interne Steuerluftversorgung gewählt werden.

Dann wird die Steuerluftversorgung im Pneumatik-Interface durch eine interne Verbindung von der Arbeitsluft 1 abgezweigt. Der Anschluss 12/14 ist mit einem Blindstopfen verschlossen.

Steuerluftversorgung extern

Liegt der Versorgungsdruck unter 3 bar bzw. über 8 bar, müssen Sie Ihre MPA-Ventilinsel mit externer Steuerluftversorgung betreiben. Hierzu wird die Steuerluftversorgung zusätzlich über den Anschluss 12/14 am Pneumatik-Interface zugeführt.

 Hinweis

Wird ein langsamer Druckanstieg an der Anlage mittels Druckeinschaltventil gewählt, sollte eine Steuerluftversorgung extern angeschlossen werden, damit der Steuerdruck bereits beim Einschaltvorgang in voller Höhe anliegt.

Ventilinsel MPA-S

Merkmale – Pneumatik



Druckversorgung und Steuerluftversorgung				
Code	Bildzeichen			Hinweise
	Art der Druckversorgung und Steuerluftversorgung			
	Pneumatik Interface	Versorgungsplatte	Endplatte rechts	
S				<p>Steuerluftversorgung intern, Flächenschalldämpfer</p> <ul style="list-style-type: none"> • Steuerluftversorgung wird intern vom Anschluss 1 im Pneumatik-Interface abgezweigt • Abluft 3/5 und Steuerabluft 82/84 über Flächenschalldämpfer • Für Betriebsdruck im Bereich 3 ... 8 bar
T				<p>Steuerluftversorgung extern, Flächenschalldämpfer</p> <ul style="list-style-type: none"> • Steuerluftversorgung zwischen 3 und 8 bar wird am Anschluss 12/14 angeschlossen • Abluft 3/5 und Steuerabluft 82/84 über Flächenschalldämpfer • Für Betriebsdruck im Bereich -0,9 ... 10 bar (vakuumtauglich)
V				<p>Steuerluftversorgung intern, gefasste Abluft</p> <ul style="list-style-type: none"> • Steuerluftversorgung wird intern vom Anschluss 1 im Pneumatik-Interface abgezweigt • Abluft 3/5 Anschluss an Pneumatik-Interface und Versorgungsplatte • Steuerabluft 82/84 Anschluss nur an Versorgungsplatte • Für Betriebsdruck im Bereich 3 ... 8 bar
X				<p>Steuerluftversorgung extern, gefasste Abluft</p> <ul style="list-style-type: none"> • Steuerluftversorgung (3 ... 8 bar) wird am Anschluss 12/14 angeschlossen • Abluft 3/5 Anschluss an Pneumatik-Interface und Versorgungsplatte • Steuerabluft 82/84 Anschluss nur an Versorgungsplatte • Für Betriebsdruck im Bereich -0,9 ... 10 bar (vakuumtauglich)
Y				<p>Steuerluftversorgung intern, gefasste Abluft über Endplatte rechts</p> <ul style="list-style-type: none"> • Steuerluftversorgung wird intern vom Anschluss 1 im Pneumatik-Interface abgezweigt • Abluft 3/5 Anschluss an Pneumatik-Interface und Versorgungsplatte • Steuerabluft 82/84 gefasst über Endplatte rechts (VMPA-EPR-G) • Für Betriebsdruck im Bereich 3 ... 8 bar
Z				<p>Steuerluftversorgung extern, gefasste Abluft über Endplatte rechts</p> <ul style="list-style-type: none"> • Steuerluftversorgung (3 ... 8 bar) wird am Anschluss 12/14 angeschlossen • Abluft 3/5 Anschluss an Pneumatik-Interface und Versorgungsplatte • Steuerabluft 82/84 gefasst über Endplatte rechts (VMPA-EPR-G) • Für Betriebsdruck im Bereich -0,9 ... 10 bar (vakuumtauglich)

Pneumatik-Interface			
Code	Ausführungsvarianten des Pneumatik-Interface		Hinweise
	Bildzeichen	Typ	
M		VMPA-...-EPL-...	<ul style="list-style-type: none"> • Verwendung zusammen mit Druckversorgung S, T, V, X • In Verbindung mit V oder X muss die Steuerabluft an mindestens einer Versorgungsplatte entlüftet werden. Bei mehreren Versorgungsplatten ist ab Werk an der letzten der Anschluss 82/84 geöffnet.

Ventilinsel MPA-S

Merkmale – Pneumatik

Versorgungsplatte

Für größere Inseln oder zum Aufbau von Druckzonen können zusätzliche Versorgungsplatten verwendet werden.

Sollen mehrere Ventile gleichzeitig mit vollem Durchfluss betrieben werden, wird empfohlen, nach jeweils 8 Ventilen (MPA1, oder MPA14) bzw. nach jeweils 4 Ventilen (MPA2) eine Versorgungsplatte zu setzen.

Versorgungsplatten können an beliebiger Stelle vor oder nach Anschlussplatten konfiguriert werden.

Dies gilt für folgende Anschaltungen:

- MPA mit CPX
- MPA mit Multipol-Anschluss
- MPA mit AS-Interface-Anschluss
- MPA mit CPI-Anschluss

MPA mit gefasster Abluft

Bei Verwendung einer Endplatte rechts, ohne Anschluss 82/84 ist zwingend eine Versorgungsplatte für gefasste Abluft erforderlich. Alternativ für gefasste Abluft kann eine Endplatte mit Anschluss 82/84 (VMPA-EPR-G) verwendet werden. Eine Versorgungsplatte ist hier nicht nötig.

Versorgungsplatten enthalten die Anschlüsse:

- Druckversorgung (1)
- Entlüftung der Steuerluftversorgung (82/84) und Druckausgleich
- Abluft (3/5)

Abhängig von Ihrer Bestellung sind die Abluftkanäle gefasst oder über den Flächenschalldämpfer entlüftet.

Die Versorgungsplatte wird mit dem Codebuchstaben U konfiguriert, wenn direkt angrenzend keine Trenndichtung benötigt wird.

Wird eine Trenndichtung (S, T oder R) direkt rechts oder links zur Versorgungsplatte gewählt, dann kennzeichnet der Codebuchstabe V oder W die Lage der Trenndichtung links oder rechts. Der Code für die Trenndichtung (S, T oder R) wird der Versorgungsplatte (V oder W) vorangestellt.

Versorgungsplatte (ohne Abluftplatte)

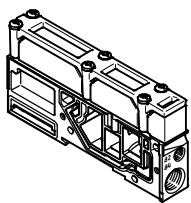
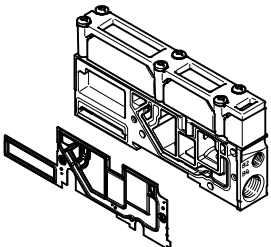
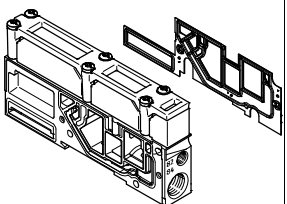
Code ¹⁾	Bildzeichen	Typ	Hinweise
U		VMPA1-...-SP...	Versorgungsplatte ohne Trenndichtung (kein R, S oder T gewählt)
V		VMPA1-...-SP...	Versorgungsplatte mit Trenndichtung links, wenn R, S oder T gewählt
W		VMPA1-...-SP...	Versorgungsplatte mit Trenndichtung rechts, wenn R, S oder T gewählt

1) Abhängig vom Code der Luftversorgung S, T, V, X wird die Versorgungsplatte mit Schalldämpfer oder Abluftplatte bestückt.

Ventilinsel MPA-S

Merkmale – Elektrik

Elektrische Versorgungsplatte

Für größere Inseln können zusätzliche elektrische Versorgungsplatten verwendet werden. Damit können bis zu 64 Ventilplätze/128 Magnetspulen versorgt werden.

MPA mit CPX

Elektrische Versorgungsplatten können an beliebiger Stelle vor oder nach Anschlussplatten konfiguriert werden.

Nach 8 Ventil-Anschlussplatten ist eine elektrische Versorgungsplatte erforderlich.

MPA mit CPI-Anschluss

Elektrische Versorgungsplatten können an beliebiger Stelle vor oder nach Anschlussplatten konfiguriert werden.

Nach 8 Ventil-Anschlussplatten ist eine elektrische Versorgungsplatte erforderlich.

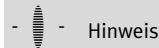

Hinweis

Bei MPA mit CPI-Anschluss können maximal 24 aus 32 MPA1, bzw. MPA14 oder 12 aus 16 MPA2 Spulen zeitgleich eingeschaltet sein.

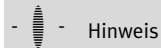

Hinweis

Bitte beachten Sie, dass rechts von der elektrischen Versorgungsplatte nur die Elektronik-Module mit getrenntem Stromkreis zulässig sind.

Die elektrische Versorgungsplatte darf nicht direkt links von einer pneumatischen Versorgungsplatte (Typ VMPA1-FB-SP...) eingebaut werden.

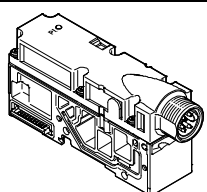
Elektrische Versorgungsplatte			
Code	Bildzeichen	Typ	Hinweise
L		VMPA-FB-SP-V	Elektrische Versorgungsplatte mit Steckeranschluss M18, 3-polig
		VMPA-FB-SP-7/8-V-5POL	Elektrische Versorgungsplatte mit Steckeranschluss 7/8", 5-polig
		VMPA-FB-SP-7/8-V-4POL	Elektrische Versorgungsplatte mit Steckeranschluss 7/8", 4-polig

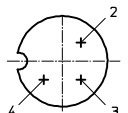
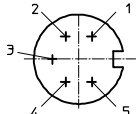
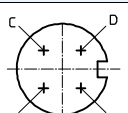
Pinbelegung Spannungsversorgung		
	Pin	Belegung
Anschlussbelegung M18		
	2	24 VDC Ventile
	3	0 VDC
	4	FE
Anschlussbelegung 7/8", 5-polig		
	1	0 VDC Ventile
	2	n.c.
	3	FE (voreilend)
	4	n.c.
	5	24 VDC Ventile
Anschlussbelegung 7/8", 4-polig		
	A	n.c.
	B	24 VDC Ventile
	C	FE
	D	0 VDC Ventile (voreilend)

Ventilinsel MPA-S

Merkmale – Pneumatik



Druckzonen bilden und Abluft trennen

Werden unterschiedliche Arbeitsdrücke benötigt, so bietet MPA vielseitige Möglichkeiten zum Aufbau von Druckzonen. Je nach elektrischer Anschaltung sind bis zu 16 Druckzonen möglich. Eine Druckzone wird durch die Auftrennung der internen Versorgungskanäle zwischen den Anschlussplatten mit einer entsprechenden Trenndichtung oder durch eine in der Anschlussplatte fest integrierte Trennung (Code I oder Code III) erreicht.

Die Druckversorgung und Entlüftung geschieht über eine Versorgungsplatte.

Die Lage der Versorgungsplatten und Trenndichtungen kann bei der Ventilinsel MPA frei gewählt werden.

Trenndichtungen werden ab Werk gemäß Ihrer Bestellung integriert. Trenndichtungen sind an ihrer Codierung auch bei montierter Ventilinsel unterscheidbar.

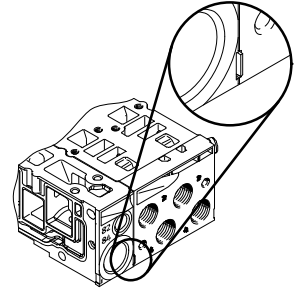

Hinweis

Bei nachträglicher Erweiterung oder bei Umbauten ist zu beachten:

Für Betrieb mit gefasster Abluft sind andere Trenndichtungen zu verwenden, als für Betrieb mit Flächenschalldämpfer.

Druckzonen bilden – mittels Trenndichtung					
Code	für Betrieb mit Flächenschalldämpfer		für Betrieb mit gefasster Abluft		Hinweise
	Bildbeispiele	Codierung	Bildbeispiele	Codierung	
-	 VMPA...-DPU		 VMPA...-DPU-P		keine Kanaltrennung
T	 VMPA...-DPU-PRS		 VMPA...-DPU-RS		Kanal 1 und 3/5 getrennt
R	 VMPA...-DPU-RS				Kanal 3/5 getrennt

Ventilinsel MPA-S

Merkmale – Pneumatik

FESTO

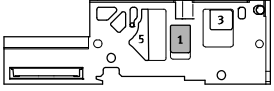
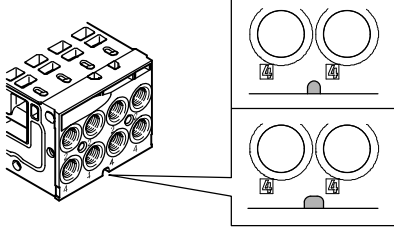
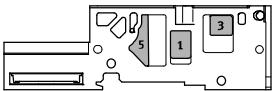
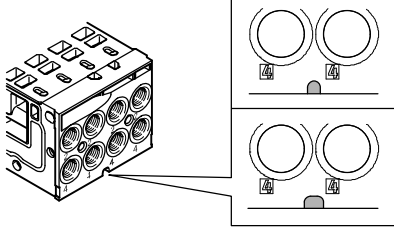
Druckzonen bilden – über Anschlussplatte			
Code	für Betrieb mit Flächenschalldämpfer oder mit gefasster Abluft	Hinweise	
	Bildbeispiele	Codierung	
I			Kanal 1 getrennt (Markierung kurz)
III			Kanal 1 und 3/5 getrennt (Markierung lang)

-  - Hinweis

Die Kanaltrennung kann nicht nachträglich entfernt werden und erfolgt in der Mitte der Anschlussplatte:

- Bei Baubreite 10 mm zwischen Ventil 2 und 3
- Bei Baubreite 14 mm zwischen Ventil 2 und 3
- Bei Baubreite 20 mm zwischen Ventil 1 und 2

Ventilinsel MPA-S

Merkmale – Pneumatik

Beispiele: Druckversorgung und Steuerluftversorgung

Steuerluftversorgung intern, Flächenschalldämpfer

Pneumatische Versorgung der Ventilinsel: Code S

Nebenstehende Abbildung zeigt beispielhaft den Aufbau und Anschluss der Luftversorgung bei Steuerluftversorgung intern. Der Anschluss 12/14 am Pneumatik-Interface bzw. an der Elektrik-Anschaltung (Multipol) ist fest verschlossen. Die Abluft 3/5 und 82/84 wird über die Flächenschalldämpfer abgeführt. Der Anschluss 82/84 ist fest verschlossen. Trenndichtungen können optional zur Bildung von Druckzonen genutzt werden.

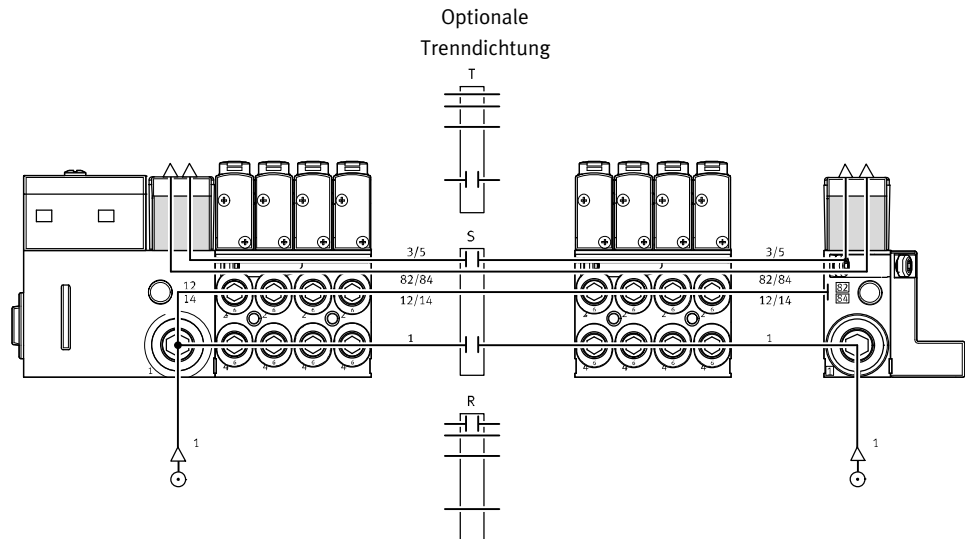

Steuerluftversorgung extern, Flächenschalldämpfer

Pneumatische Versorgung der Ventilinsel: Code T

Nebenstehende Abbildung zeigt beispielhaft den Aufbau und Anschluss der Druckversorgung bei Steuerluftversorgung extern. Der Anschluss 12/14 am Pneumatik-Interface bzw. an der Elektrik-Anschaltung (Multipol) ist hierfür mit einer Verschraubung ausgestattet. Die Abluft 3/5 und 82/84 wird über die Flächenschalldämpfer abgeführt. Der Anschluss 82/84 ist fest verschlossen. Trenndichtungen können optional zur Bildung von Druckzonen genutzt werden.

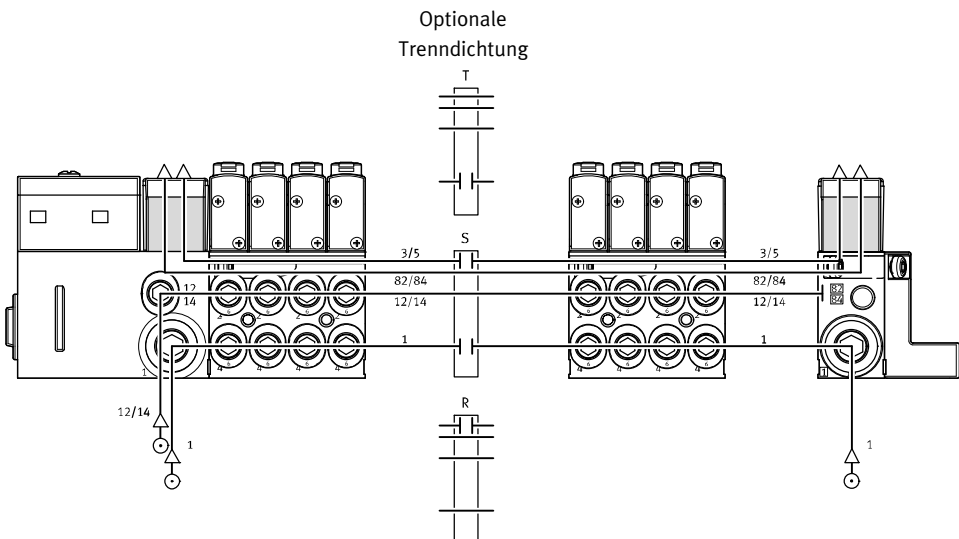

Ventilinsel MPA-S

Merkmale – Pneumatik



Beispiele: Druckversorgung und Steuerluftversorgung

Steuerluftversorgung intern, gefasste Abluft

Pneumatische Versorgung der Ventilinsel: Code V

Nebenstehende Abbildung zeigt beispielhaft den Aufbau und Anschluss der Druckversorgung bei Steuerluftversorgung intern. Der Anschluss 12/14 am Pneumatik-Interface bzw. an der Elektrik-Anschaltung (Multipol) ist fest verschlossen. Die Abluft 3/5 und 82/84 wird über die entsprechenden Anschlüsse abgeführt. Trenndichtungen können optional zur Bildung von Druckzonen genutzt werden.

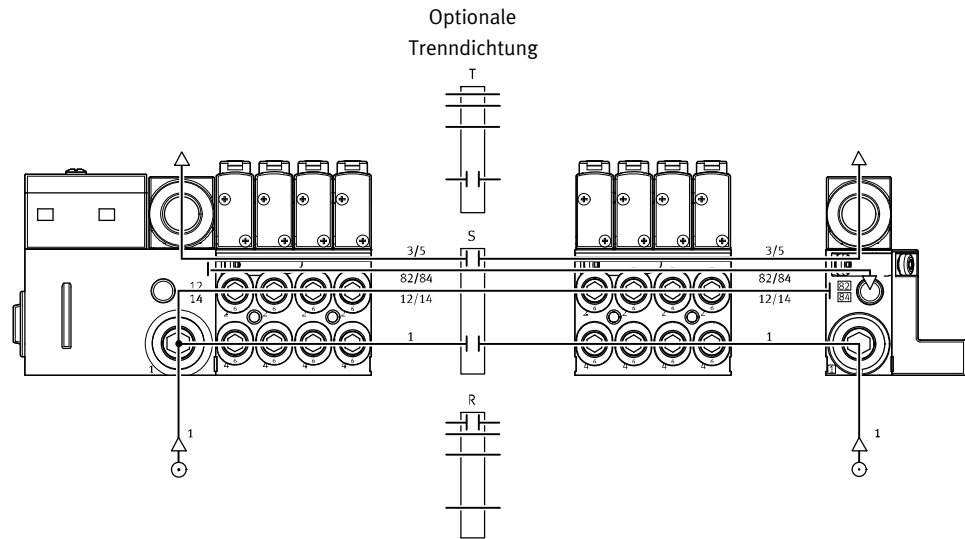

Steuerluftversorgung extern, gefasste Abluft

Pneumatische Versorgung der Ventilinsel: Code X

Nebenstehende Abbildung zeigt beispielhaft den Aufbau und Anschluss der Druckversorgung bei Steuerluftversorgung extern. Der Anschluss 12/14 am Pneumatik-Interface bzw. an der Elektrik-Anschaltung (Multipol) ist hierfür mit einer Verschraubung ausgestattet. Die Abluft 3/5 und 82/84 wird über die entsprechenden Anschlüsse abgeführt. Trenndichtungen können optional zur Bildung von Druckzonen genutzt werden.

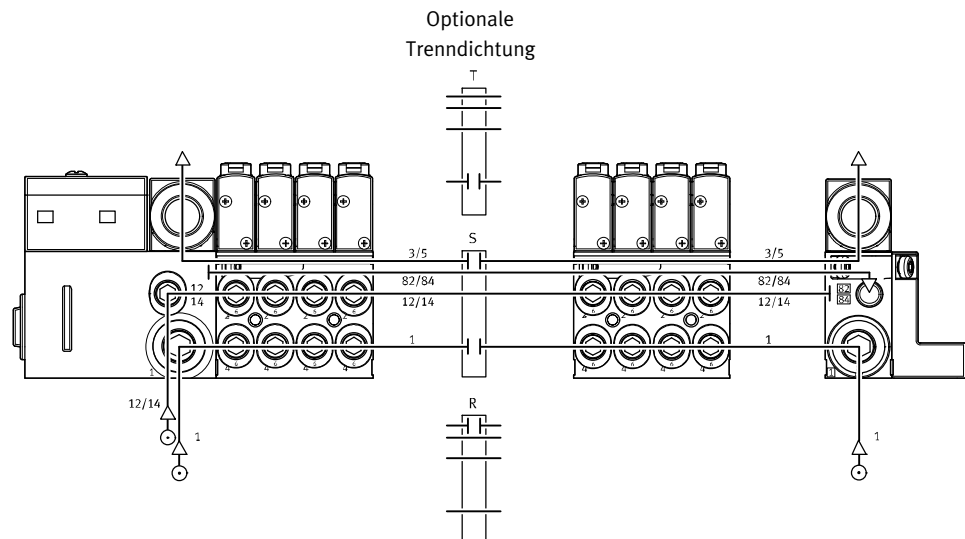

Ventilinsel MPA-S

Merkmale – Pneumatik

Beispiele: Druckversorgung und Steuerluftversorgung

Steuerluftversorgung intern, gefasste Abluft 82/84 über Endplatte rechts

Pneumatische Versorgung der Ventilinsel: Code Y

Nebenstehende Abbildung zeigt beispielhaft den Aufbau und Anschluss der Druckversorgung bei Steuerluftversorgung intern. Der Anschluss 12/14 am Pneumatik-Interface bzw. an der Elektrik-Anschaltung (Multipol) ist fest verschlossen. Die Abluft 3/5 wird über die entsprechenden Anschlüsse abgeführt. Die Abluft 82/84 wird gefasst über die Endplatte rechts (VMPA-EPR-G) abgeführt. Ein Einspeisemodul zum Abführen der gefassten Abluft 82/84 ist hier nicht nötig. Trenndichtungen können optional zur Bildung von Druckzonen genutzt werden.

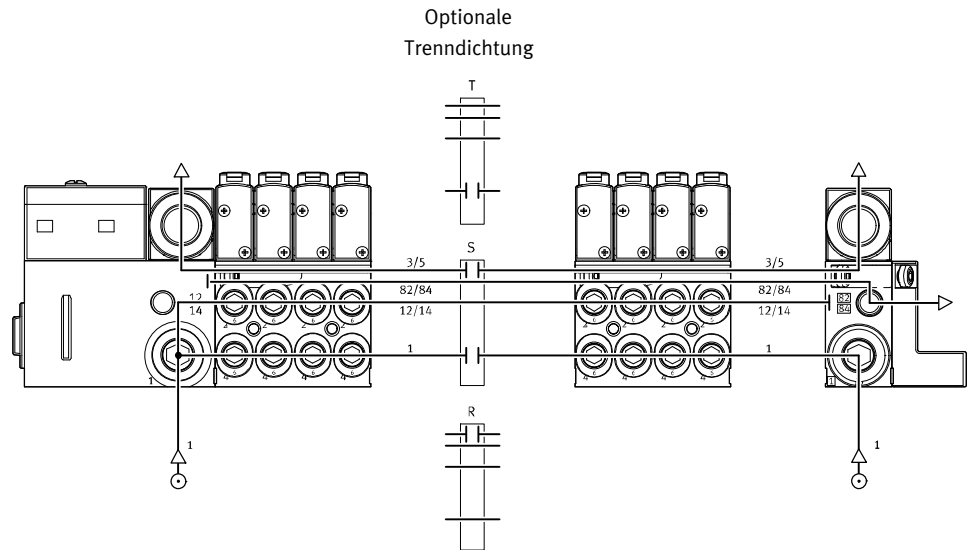

Steuerluftversorgung extern, gefasste Abluft 82/84 über Endplatte rechts

Pneumatische Versorgung der Ventilinsel: Code Z

Nebenstehende Abbildung zeigt beispielhaft den Aufbau und Anschluss der Druckversorgung bei Steuerluftversorgung extern. Der Anschluss 12/14 am Pneumatik-Interface bzw. an der Elektrik-Anschaltung (Multipol) ist hierfür mit einer Verschraubung ausgestattet. Die Abluft 3/5 wird über die entsprechenden Anschlüsse abgeführt. Die Abluft 82/84 wird gefasst über die Endplatte rechts (VMPA-EPR-G) abgeführt. Ein Einspeisemodul zum Abführen der gefassten Abluft 82/84 ist hier nicht nötig. Trenndichtungen können optional zur Bildung von Druckzonen genutzt werden.

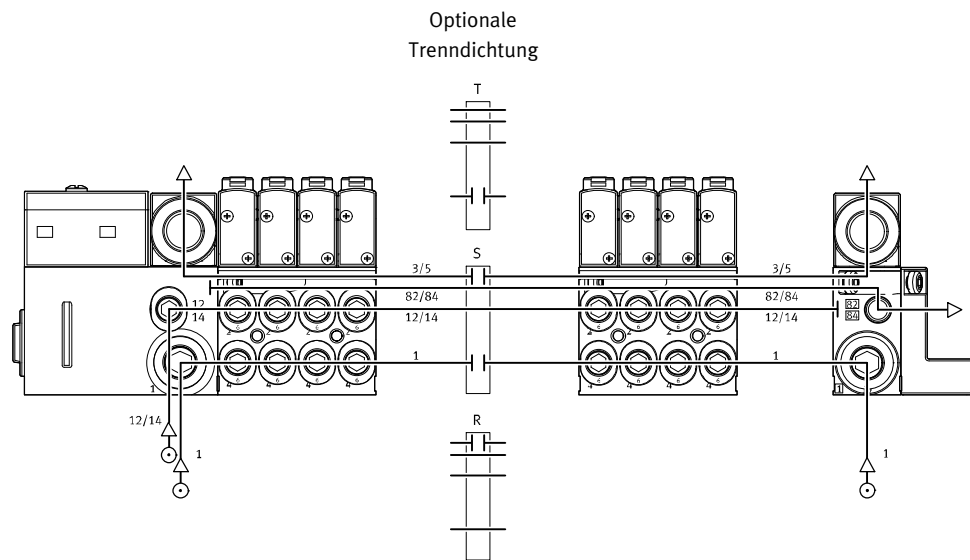

Ventilinsel MPA-S

Merkmale – Pneumatik

FESTO

Beispiele: Bilden von Druckzonen

MPA mit CPX-Terminalanschluss

Die Abbildung zeigt beispielhaft den Aufbau und Anschluss von drei Druckzonen mit Trenndichtungen – bei Steuerluftversorgung extern.

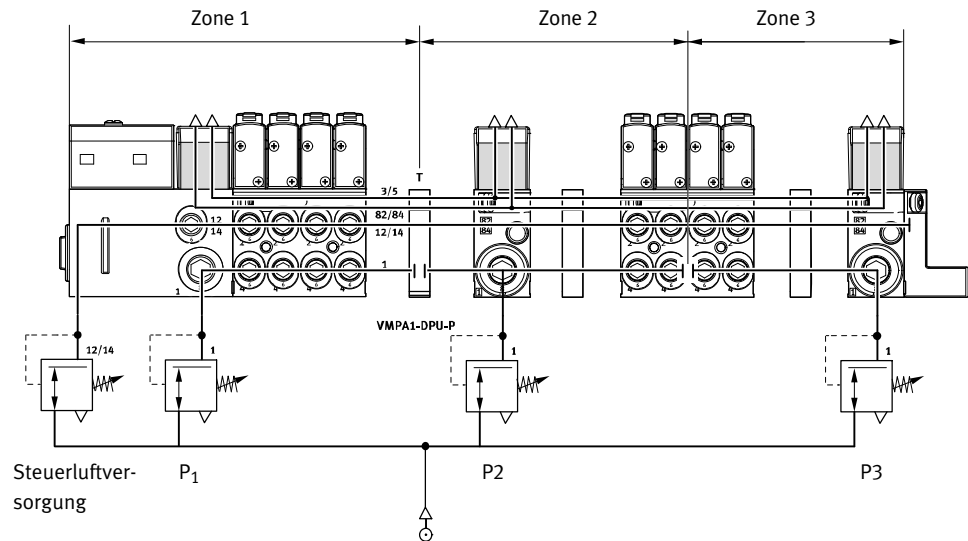

MPA mit Multipolanschluss

Die Abbildung zeigt beispielhaft den Aufbau und Anschluss der Druckzonen – bei Steuerluftversorgung extern.

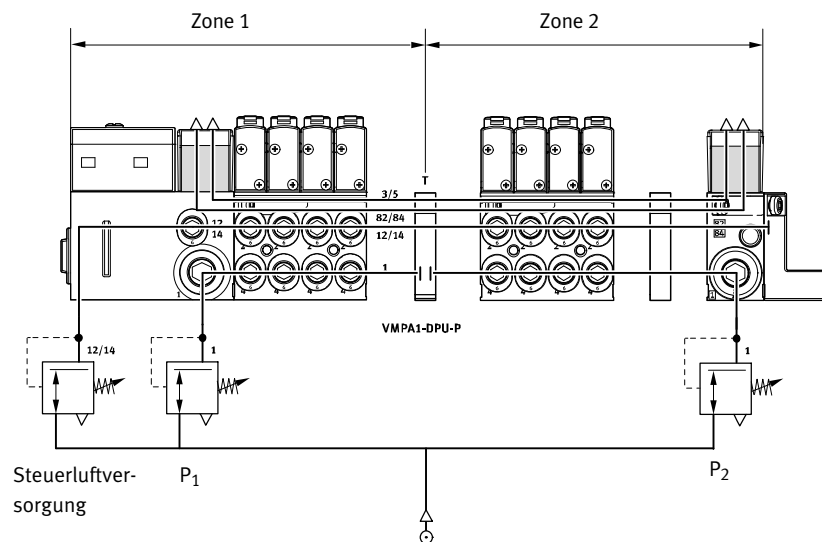

Ventilinsel MPA-S

Merkmale – Pneumatik

Beispiele: Bilden von Druckzonen

Anschlussplatte mit Druckzonentrennung in Kanal 1

Eine weitere Möglichkeit der Druckzonentrennung kann durch die Verwendung von Anschlussplatten mit Druckzonentrennung realisiert werden.

Nebenstehende Abbildung zeigt die Variante mit Druckzonentrennung im Kanal 1.

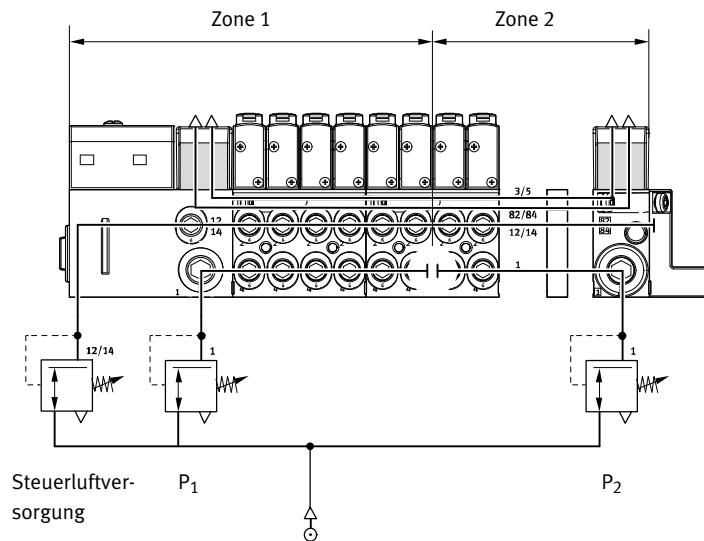

Anschlussplatte mit Druckzonentrennung in Kanal 1 und Kanal 3/5

Nebenstehende Abbildung zeigt die Variante mit Druckzonentrennung im Kanal 1 und Kanal 3/5.

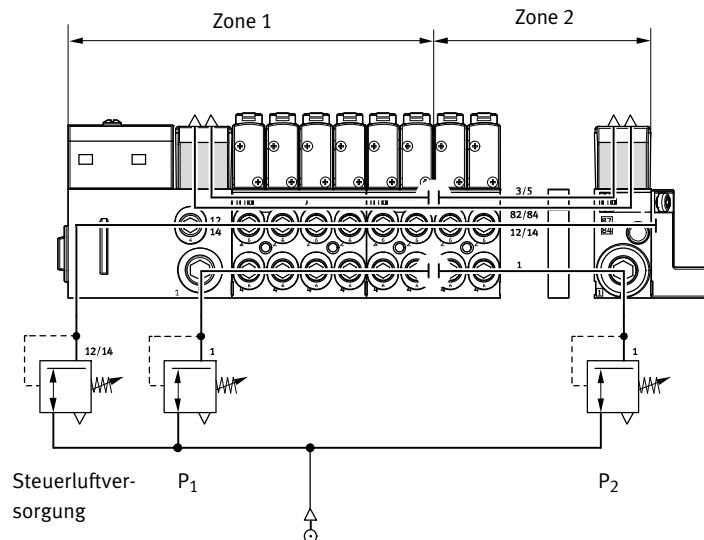

Ventilinsel MPA-S

Merkmale – Pneumatik

FESTO

Anschlussplatte

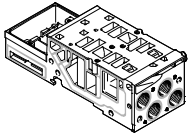

MPA basiert auf einem modularen System, bestehend aus Anschlussplatten und Ventilen. Die Anschlussplatten sind miteinander verschraubt und bilden so das Trägersystem für die Ventile. Sie enthalten intern die An-

schlusskanäle zur Druckversorgung und zur Entlüftung der Ventilinsel, sowie pro Ventil die Arbeitsanschlüsse für die pneumatischen Antriebe. Jede Anschlussplatte ist mit drei Schrauben mit der nachfolgen-

den verbunden. Durch Lösen dieser Schrauben wird ein Inseilteil abgetrennt und weitere Blöcke können auf einfache Weise eingefügt werden. So wird die rasche und zuverlässige Erweiterbarkeit der Ventilinsel gewährleistet.

Anschlussplattenvarianten					
Code	Bildzeichen	Typ	Baubreite	Anzahl Ventilplätze (Ventilspulen)	Hinweise
			[mm]		
Anschlussplatte für Multipol-/Feldbusanschluss					
A, C ¹⁾		VMPA1-FB-AP-4-1	10	4 (8/4 ¹⁾)	Arbeitsanschlüsse (2, 4) an Anschlussplatte <ul style="list-style-type: none"> • Anschlussgrößen MPA1: M7, QS4, QS6 • Code I: Trennung in Kanal 1 in der Anschlussplatte • Code III: Trennung in Kanal 1 und Kanal 3/5 in der Anschlussplatte
AI, CI ¹⁾		VMPA1-FB-AP-4-1-T1			
AIII, CIII ¹⁾		VMPA1-FB-AP-4-1-S1			
E, F ¹⁾		VMPA14-FB-AP-4-1	14	4 (8/4 ¹⁾)	Arbeitsanschlüsse (2, 4) an Anschlussplatte <ul style="list-style-type: none"> • Anschlussgrößen MPA14: G1/8, QS6, QS8 • Code I: Trennung in Kanal 1 in der Anschlussplatte • Code III: Trennung in Kanal 1 und Kanal 3/5 in der Anschlussplatte
EI, FI ¹⁾		VMPA14-FB-AP-4-1-T1			
EIII, FIII ¹⁾		VMPA14-FB-AP-4-1-S1			
B, D ¹⁾		VMPA2-FB-AP-2-1	20	2 (4/2 ¹⁾)	Arbeitsanschlüsse (2, 4) an Anschlussplatte <ul style="list-style-type: none"> • Anschlussgrößen MPA2: G1/8, QS6, QS8 • Code I: Trennung in Kanal 1 in der Anschlussplatte • Code III: Trennung in Kanal 1 und Kanal 3/5 in der Anschlussplatte
BI, DI ¹⁾		VMPA2-FB-AP-2-1-TO			
BIII, DIII ¹⁾		VMPA2-FB-AP-2-1-SO			

1) nur bei Multipolanschluss möglich



Hinweis

Weitere Informationen zu Einzelanschlussplatten entnehmen Sie bitte
 → VMPA1

Ventilinsel MPA-S

Merkmale – Pneumatik

Drucksensor

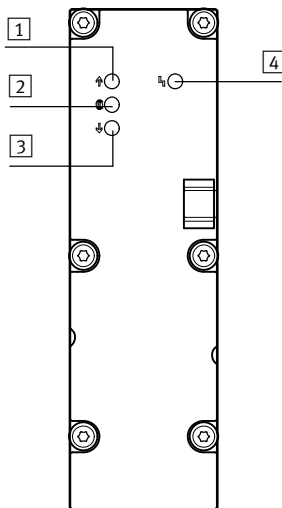

- 1 Rote LED: Druck überschritten
- 2 Grüne LED: Druck eingehalten
- 3 Rote LED: Druck unterschritten
- 4 Rote LED: Sammelfehleranzeige

Über drei LEDs zeigt der Drucksensor an, ob der anliegende Druck den Sollwert überschreitet, einhält oder unterschreitet. Eine zusätzliche LED zeigt Sammelfehler (Grenzwertüber- oder -unterschreitung) an. Das Einstellen der Grenzwerte für die Druck-Überwachung erfolgt über die Parametrierung. Parametrieren können Sie die Drucksensorplatte über die SPS oder die Schnittstelle für CPX-FMT.

Alternativ kann der Druck im Abluftkanal (3/5) und der Prozessdruck (extern) gemessen werden. Die Druckmessung im Abluftkanal dient zur Betriebsdrucküberwachung bei reversiblen Betrieb (Einspeisung in (3/5).

Drucksensorvarianten

Code	Bildzeichen	Typ	Verwendung
PE		VMPA-FB-PS-1	Überwachung des Betriebsdruckes im Kanal 1
PF		VMPA-FB-PS-3/5	Überwachung des Druckes in den Abluftkanälen 3 und 5 (Überwachung der Entlüftungsleistung oder Drucküberwachung bei reversibel betriebener Ventilinsel)
PG		VMPA-FB-PS-P1	Überwachung eines externen Prozessdruckes

Ventilinsel MPA-S

Merkmale – Pneumatik

FESTO

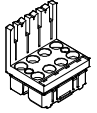
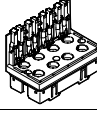
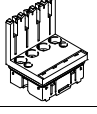
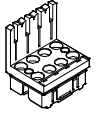
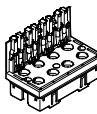
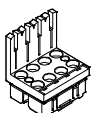
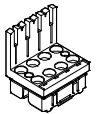
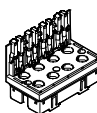
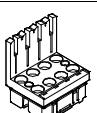
Varianten Elektrik-Anschaltung					
Code	Bildzeichen	Typ	Baubreite	Anzahl Ventilplätze (Ventilspulen)	Hinweise
			[mm]		
Elektronikmodul für Multipol (MPM)					
A, C		VMPA1-MPM-EMM-8 VMPA1-MPM-EMM-4	10	4 (8) 4 (4)	Zur Ansteuerung der Ventile ist jede Magnetspule einem bestimmten Pin des Multipolsteckers zugeordnet. Unabhängig von der Bestückung mit Abdeckplatten oder Ventilen belegen Ventilplätze zur Ansteuerung von: <ul style="list-style-type: none"> • einer Spule eine Adresse • zwei Spulen zwei Adressen
E, F		VMPA14-MPM-EMM-8 VMPA14-MPM-EMM-4	14	4 (8) 4 (4)	
B, D		VMPA2-MPM-EMM-4 VMPA2-MPM-EMM-2	20	2 (4) 2 (2)	
Elektronikmodul für Feldbus mit Standarddiagnose					
A, H		VMPA10-FB-EMS-8 VMPA10-FB-EMG-8	10	4 (8)	Das Elektronikmodul beinhaltet die serielle Kommunikation und ermöglicht: <ul style="list-style-type: none"> • Übertragung der Schaltinformationen • Ansteuerung von bis zu 8 Magnetspulen • platzbezogene Diagnose • getrennte Spannungsversorgung der Ventile • Übertragung von Status-, Parameter- und Diagnosedaten Es gibt verschiedene Ausführungen: <ul style="list-style-type: none"> • ohne getrenntem Stromkreis (VMPA...-FB-EMS-...) • mit getrenntem Stromkreis (VMPA...-FB-EMG-...) Diagnosefunktion: <ul style="list-style-type: none"> • Fehler: Lastspannung Ventile
E, H		VMPA14-FB-EMS-8 VMPA14-FB-EMG-8	14	4 (8)	
B, QB, H		VMPA20-FB-EMS-4 VMPA20-FB-EMG-4	20	2 (4)	
Elektronikmodul für Feldbus mit erweiterter Diagnosefunktion					
A, H		VMPA10-FB-EMS-D2-8 VMPA10-FB-EMG-D2-8	10	4 (8)	Das Elektronikmodul mit erweiterter Diagnosefunktion beinhaltet die gleichen Funktionen wie das Elektronikmodul mit Standarddiagnose. Darüber hinaus wurde die Diagnosefunktion erweitert: <ul style="list-style-type: none"> • Fehler: Lastspannung Ventile • Fehler: Drahtbruch (Open Load) • Fehler: Kurzschluss Lastspannung Ventile • Meldung: Condition Monitoring
E, H		VMPA14-FB-EMS-D2-8 VMPA14-FB-EMG-D2-8	14	4 (8)	
B, QB, H		VMPA20-FB-EMS-D2-4 VMPA20-FB-EMG-D2-4	20	2 (4)	







-  Hinweis

- Multipol mit modularer Verkettung
- Anschlussplatten VMPA1, VMPA14 und VMPA2 sind beliebig mischbar
- Plus- oder minusschaltende Ansteuerung ist möglich (Mischbetrieb ist nicht zulässig)
- Bistabile Ventile können nicht auf monostabile Elektronikmodule montiert werden
- Monostabile Ventile können auf bistabile Elektronikmodule montiert werden

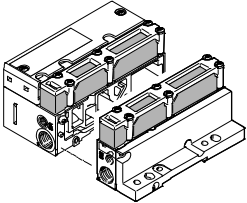
Ventilinsel MPA-S

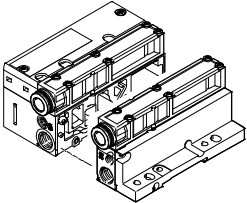
Merkmale – Pneumatik

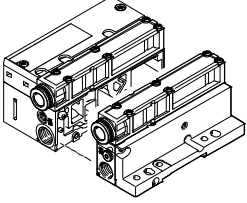
FESTO

Anschlüsse für Versorgung und Entlüftung							
Code		Anschluss	Benennung	Code L Steckanschluss groß	Code K Steckanschluss klein	Code D Gewinde für Versorgung	
S		Steuerluftversorgung intern, Schalldämpfer					
		1	Arbeitsluft/Vakuum-Versorgung	Steckverschraubung	QS-G1/4-10-I	QS-G1/4-8-I	G1/4
		3/5	Abluft	Flächenschalldämpfer	–	–	–
		12/14	Steuerluftversorgung	–	–	–	–
		82/84	Steuerabluft	Flächenschalldämpfer	–	–	–
			Druckausgleich	Entlüftet über Schalldämpfer in die Atmosphäre			
T		Steuerluftversorgung extern, Schalldämpfer					
		1	Arbeitsluft/Vakuum-Versorgung	Steckverschraubung	QS-G1/4-10-I	QS-G1/4-8-I	G1/4
		3/5	Abluft	Flächenschalldämpfer	–	–	–
		12/14	Steuerluftversorgung	Steckverschraubung	QSM-M7-6-I	QSM-M7-6-I	M7
		82/84	Steuerabluft	Flächenschalldämpfer	–	–	–
			Druckausgleich	Entlüftet über Schalldämpfer in die Atmosphäre			
V		Steuerluftversorgung intern, gefasste Abluft					
		1	Arbeitsluft/Vakuum-Versorgung	Steckverschraubung	QS-G1/4-10-I	QS-G1/4-8-I	G1/4
		3/5	Abluft	Steckverschraubung	QS-10	QS-10	QS-10
		12/14	Steuerluftversorgung	–	–	–	–
		82/84	Steuerabluft	Steckverschraubung	QSM-M7-6-I	QSM-M7-6-I	M7
			Druckausgleich	Entlüftet in den Kanal 82/84			
X		Steuerluftversorgung extern, gefasste Abluft					
		1	Arbeitsluft/Vakuum-Versorgung	Steckverschraubung	QS-G1/4-10-I	QS-G1/4-8-I	G1/4
		3/5	Abluft	Steckverschraubung	QS-10	QS-10	QS-10
		12/14	Steuerluftversorgung	Steckverschraubung	QSM-M7-6-I	QSM-M7-6-I	M7
		82/84	Steuerabluft	Steckverschraubung	QSM-M7-6-I	QSM-M7-6-I	M7
			Druckausgleich	Entlüftet in den Kanal 82/84			
Y		Steuerluftversorgung intern, gefasste Abluft über Endplatte rechts (VMPA-EPR-G)					
		1	Arbeitsluft/Vakuum-Versorgung	Steckverschraubung	QS-G1/4-10-I	QS-G1/4-8-I	G1/4
		3/5	Abluft	Steckverschraubung	QS-10	QS-10	QS-10
		12/14	Steuerluftversorgung	–	–	–	–
		82/84	Steuerabluft	Steckverschraubung	QSM-M5-3-I	QSM-M5-3-I	M5
			Druckausgleich	Entlüftet in den Kanal 82/84			
Z		Steuerluftversorgung extern, gefasste Abluft über Endplatte rechts (VMPA-EPR-G)					
		1	Arbeitsluft/Vakuum-Versorgung	Steckverschraubung	QS-G1/4-10-I	QS-G1/4-8-I	G1/4
		3/5	Abluft	Steckverschraubung	QS-10	QS-10	QS-10
		12/14	Steuerluftversorgung	Steckverschraubung	QSM-M7-6-I	QSM-M7-6-I	M7
		82/84	Steuerabluft	Steckverschraubung	QSM-M5-3-I	QSM-M5-3-I	M5
			Druckausgleich	Entlüftet in den Kanal 82/84			

Ventilinsel MPA-S

Merkmale – Montage

Montage Ventilinsel

Robuste Inselmontage durch:

- Vier Durchgangsbohrungen für Wandmontage
- Zusätzliche Befestigungswinkel
- Hutschienenbefestigung

 Hinweis

Verwenden Sie für Ventilinseln MPA mit mehr als 4 Anschlussplatten bei Wandmontage zusätzliche Befestigungswinkel vom Typ VMPA-BG-RW um Schäden an

der Ventilinsel vorzubeugen. Die Befestigungswinkel können an den pneumatischen Versorgungsplatten montiert werden.

Wandmontage – Multipolanschluss, AS-Interface und CPI-Anschluss

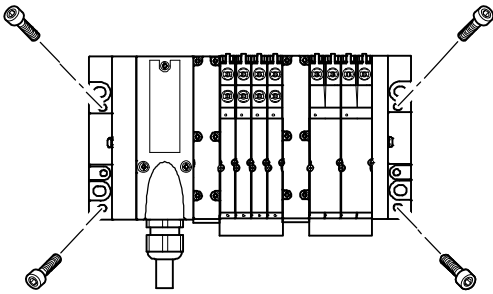

Die MPA Ventilinsel wird mit vier M4- oder M6-Schrauben auf der Befestigungsfläche angeschraubt. Die Montagebohrungen befinden sich am

Pneumatik-Interface und an der rechten Endplatte. Zusätzlich stehen optionale Befestigungswinkel zur Verfügung.

Wandmontage – Feldbusanschluss

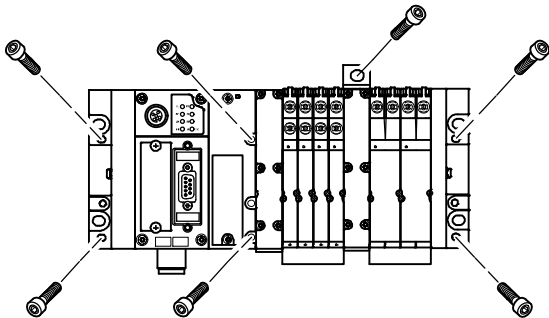

Die MPA Ventilinsel wird mit sechs M4- oder M6-Schrauben auf der Befestigungsfläche angeschraubt. Die Montagebohrungen befinden sich an der linken Endplatte (CPX) und an

der rechten Endplatte MPA. Zusätzlich stehen am Pneumatik-Interface weitere Montagebohrungen sowie optionale Befestigungswinkel zur Verfügung.

Hutschienenmontage

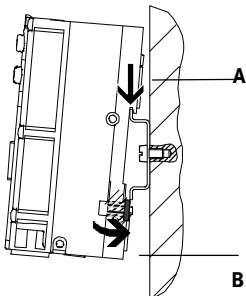

Die MPA Ventilinsel wird in die Hutschiene eingehängt (siehe Pfeil A). Danach wird die MPA Ventilinsel auf die Hutschiene geschwenkt und durch das Klemmstück befestigt (siehe Pfeil B).

Zur Hutschienenmontage der Ventilinsel wird folgender MPA Montagesatz benötigt:

- CPX-CPA-BG-NRH

Dieser ermöglicht die Befestigung der Ventilinsel auf der Hutschiene nach EN 60715.

 Hinweis

Weitere Informationen zur Montage Magnetventile auf Einzelanschlussplatten entnehmen Sie bitte
 ➔ VMPA1

Ventilinsel MPA-S

Merkmale – Anzeigen und Bedienen

Anzeigen und Bedienen

Jeder Magnetspule ist zur Anzeige des Signalzustands eine LED zugeordnet.

- Anzeige 12 zeigt den Signalzustand der Spule für Ausgang 2
- Anzeige 14 zeigt den Signalzustand der Spule für Ausgang 4

Handhilfsbetätigung

Die Handhilfsbetätigung (HHB) ermöglicht das Schalten des Ventils im elektrisch nicht angesteuerten, stromlosen Zustand.

Durch Drücken auf die Handhilfsbetätigung wird das Ventil geschaltet. Durch Drehen kann der gesetzte Schaltzustand zusätzlich

verriegelt werden (Code: R).

Alternativen:

- Mit der Abdeckkappe (Code: N oder als Zubehör) wird die Verriegelung verhindert. Die Handhilfsbetätigung kann dann nur tastend betätigt werden.
- Mit der Abdeckkappe (Code: V oder als Zubehör) kann die

Handhilfsbetätigung gegen unerwünschte Betätigung gesichert werden.

- Mit der Abdeckkappe (Code: Y oder als Zubehör) kann die Handhilfsbetätigung ohne zusätzliches Werkzeug rastend betätigt werden.

Pneumatische Anschluss- und Bedienelemente

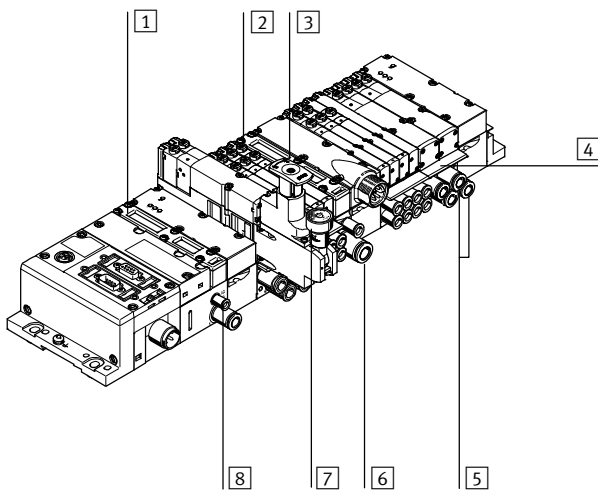

- 1 Flächenschalldämpfer Abluft 3/5
- 2 Handhilfsbetätigung (je Vorsteuer magnet, tastend oder tastend/rastend)
- 3 Einstellknopf der optionalen Druckreglerplatte
- 4 Schilderträger für Anschlussplatte
- 5 Arbeitsanschlüsse 2 und 4, je Ventilplatz
- 6 Versorgungsanschluss 1
- 7 Manometer (optional)
- 8 Anschlüsse 12 und 14 zum Einspeisen der externen Steuerluft

 Hinweis

Ein manuell betätigtes Ventil (Handhilfsbetätigung) kann elektrisch nicht zurückgesetzt werden. In umgekehrter Weise kann auch ein elektrisch betätigtes Ventil durch die mechanische Handhilfsbetätigung nicht zurückgesetzt werden.

Elektrische Anschluss- und Anzeigeelemente AS-Interface

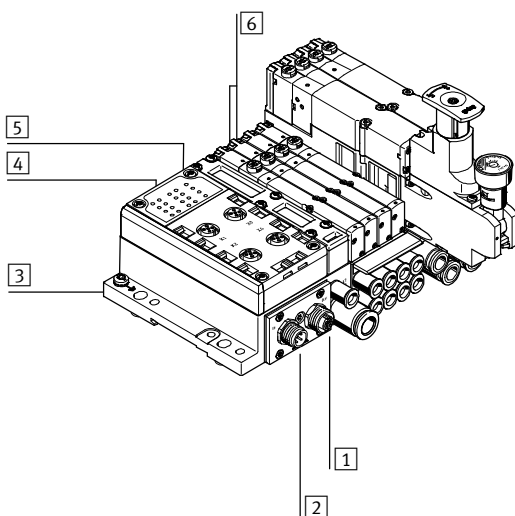

- 1 M12-Buchse AS-Interface-Bus und Zusatzversorgung (AS-i Out)
- 2 M12-Stecker AS-Interface-Bus und Zusatzversorgung (AS-i In)
- 3 Erdungsanschluss
- 4 Status-LEDs Eingänge
- 5 Status-LEDs AS-Interface
- 6 Diagnose LEDs Ventile

Ventilinsel MPA-S

Merkmale – Anzeigen und Bedienen

FESTO

Handhilfsbetätigung (HHB)

HHB mit automatischer Rückstellung (tastend)

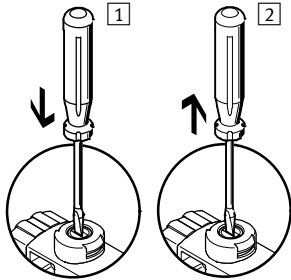

- 1 Stößel der HHB mit Stift oder Schraubendreher drücken. Vorsteuerventil schaltet und steuert das Hauptventil.
- 2 Stift oder Schraubendreher entfernen. Federkraft drückt den Stößel der HHB zurück. Vorsteuerventil kehrt in Ruhestellung zurück und damit auch das monostabile Hauptventil (nicht bei bistabilem Ventil Code J).

HHB mit Arretierung (rastend)

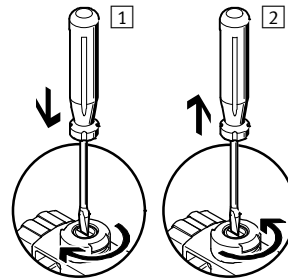

- 1 Stößel der HHB mit Stift oder Schraubendreher hineindrücken bis das Ventil schaltet und anschließend im Uhrzeigersinn um 90° bis zum Anschlag drehen. Ventil bleibt in Schaltstellung
- 2 Stößel gegen den Uhrzeigersinn um 90° bis zum Anschlag drehen und Stift oder Schraubendreher entfernen. Federkraft drückt den Stößel der HHB zurück. Ventil kehrt in Ruhestellung zurück (nicht bei bistabilem Ventil Code J).

HHB mit automatischer Rückstellung (tastend)

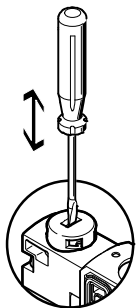

HHB wird durch Drücken mit Stift oder Schraubendreher betätigt und über Federkraft zurückgestellt (rastende Stellung wird durch codierte Abdeckkappe verhindert).
Ventile können im Ventilinselkonfigurator, im Auswahlm Menü Handhilfsbetätigung, bereits mit Abdeckkappe bestückt bestellt werden (Code N).

HHB mit Arretierung – Montage

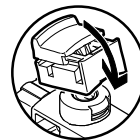

HHB mit Arretierung auf Vorsteuerventil aufclippen. Danach kann die Kappe der HHB rastend ohne Werkzeug betätigt werden.
Ventile können im Ventilinselkonfigurator, im Auswahlm Menü Handhilfsbetätigung, bereits mit Abdeckkappe bestückt bestellt werden (Code Y).

HHB mit Arretierung – Betätigung

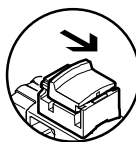

Kappe der HHB mit Arretierung in Pfeilrichtung verschieben bewirkt:

- Kappe verrastet in Endlage
- Vorsteuerventil schaltet und steuert das Hauptventil.

HHB mit Arretierung – Betätigung

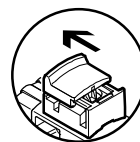

Kappe der HHB mit Arretierung in Pfeilrichtung verschieben bewirkt:

- Kappe verrastet in Endlage
- Federkraft drückt den Stößel der HHB zurück.
- Vorsteuerventil kehrt in Ruhestellung zurück und damit auch das monostabile Hauptventil (nicht bei bistabilem Ventil Code J).

Ventilinsel MPA-S

Merkmale – Anzeigen und Bedienen

FESTO

Bezeichnungssystem

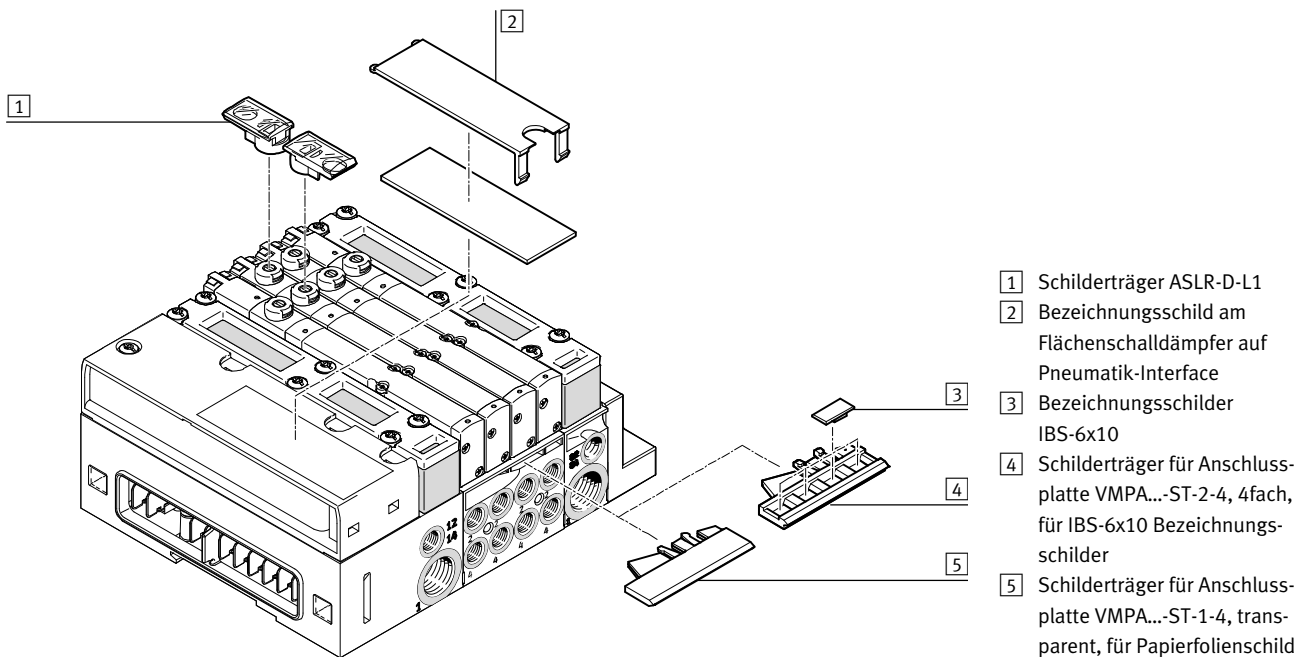

Zur Beschriftung der Ventile kann an jeder Anschlussplatte mit Baubreite 10 oder 20 ein Schilderträger VMPA1-ST-1-4 (für Papierfolienschild) oder VMPA1-ST-2-4 (für Bezeichnungsschilder IBS-6x10) montiert werden.

Die Anschlussplatte für Baubreite 14 ist breiter. Daher gibt es für Baubreite 14 separate Schilderträger VMPA14-ST-1-4 (für Papierfolienschild) oder VMPA14-ST-2-4 (für Bezeichnungsschilder IBS-6x10).

Der Schilderträger ASLR-D-L1, ist auf die Handhilfsbetätigung aufsteckbar. Einzelne bestellbare Schilderträger/Bezeichnungsschilder → Seite 92.

Alternativ oder ergänzend dazu können großflächige Bezeichnungsschilder am Flächenschalldämpfer auf dem Pneumatik-Interface beschriftet werden: Vorlagen für die Beschriftung stehen im Support Portal zum Download bereit:
→ Internet: mpa
Im Bereich "Software".

Ventilinsel MPA-S

Merkmale – Elektrik

FESTO

Elektrische Leistung durch Stromabsenkung

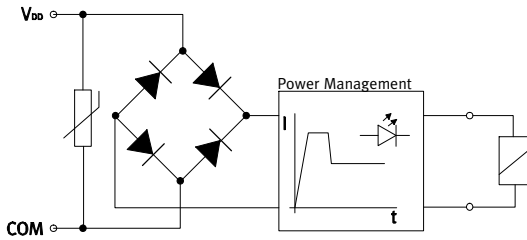

Jede MPA-Magnetspule ist mit einer Schutzbeschaltung zur Funkenlöschung und gegen Verpolung gesichert. Zusätzlich sind alle Ventiltypen mit einer integrierten Stromabsenkung ausgestattet.

MPA-Ventile werden mit einer Betriebsspannung im Bereich 18 ... 30 V (24 V +/-25%) versorgt. Diese hohe Toleranz wird durch eine integrierte Ansteuer-elektronik ermöglicht und bietet zusätzliche Sicherheit, z. B. bei Einbruch der Betriebsspannung.

Einzelventil

Für von der Ventilinsel weiter entfernte Aktuatoren können auch Ventile auf Einzelanschlussplatte eingesetzt werden.

- Lösbares Elektronikmodul mit integrierter Haltestromabsenkung
- Elektrischer M8-Anschluss 4-polig mit Schraubverbindung

 Hinweis
Weitere Informationen zur Einzelventilanschaltung entnehmen Sie bitte
➔ VMPA1

Elektrischer Multipolanschluss

Für die Ventilinsel MPA steht folgender Multipolanschluss zur Verfügung:

- Sub-D Multipolanschluss (25-polig)

Pin 1 ... 24 werden für die Adressen 1 ... 24 der Reihe nach verwendet.

Werden weniger als 24 Adressen für die Ventilinsel verwendet, bleiben

die übrigen Pins bis 24 frei. Pin 25 ist für den Nullleiter reserviert. Die Ventile werden mit positiver oder negativer Logik (PNP oder NPN) geschaltet. Ein Mischbetrieb ist nicht zulässig. Mit jedem Pin des Multipolsteckers kann genau eine Magnetspule angesteuert werden. Bei ei-

ner maximalen konfigurierbaren Anzahl von 24 Ventilplätzen können folglich 24 Ventile mit je einer Magnetspule adressiert werden. Bei 12 oder weniger Ventilplätzen sind stets 2 Magnetspulen pro Ventil adressierbar. Ab 12 Ventilplätzen reduziert sich die Anzahl der verfügbaren Ventilplätze für Ventile mit zwei Magnetspulen.

 Hinweis
Wird ein monostabiles Ventil auf einem bistabilen Platz montiert, so ist die zweite Adresse auch belegt und kann nicht genutzt werden.

Regeln der Adressierung für Ventile/Magnetspulen

- Die maximal möglichen Anzahl der Adressen bei Multipolanschluss ist 24.
- Jede Anschlussplatte/ Elektronikmodul belegt eine definierte Anzahl Adressen/ Pins:
 - Anschlussplatte MPA1 für 4 monostabile Ventile: 4
 - Anschlussplatte MPA1 für 4 bistabile Ventile: 8
 - Anschlussplatte MPA14 für 4 monostabile Ventile: 4
 - Anschlussplatte MPA14 für 4 bistabile Ventile: 8
 - Anschlussplatte MPA2 für 2 monostabile Ventile: 2
 - Anschlussplatte MPA2 für 2 bistabile Ventile: 4
- Die Nummerierung der Adressen beginnt lückenlos aufsteigend von links nach rechts. Auf den einzelnen Ventilplätzen gilt: Adresse x für Spule 14 und Adresse x+1 für Spule 12.
- Werden monostabile Ventile auf Anschlussplatten für bistabile Ventile verbaut, so bleibt jeweils die Adresse von Spule 12 und der zugeordnete Pin ungenutzt.

Ventilinsel MPA-S

Merkmale – Elektrik

FESTO

Feldbusanschluss AS-Interface®

Das AS-Interface erlaubt die räumlich weite Verteilung einzelner Komponenten oder kleiner Komponentengruppen. Über die AS-Interface-Anschal-

tung der Ventilinsel MPA-S können bis zu 8 Magnetspulen angesteuert werden. In der elektrischen Anschaltung

der Ventilinsel sind LEDs zur Anzeige des Signalzustands und die Schutzbeschaltung für die Ventile enthalten.

 Hinweis

Weitere Informationen entnehmen Sie bitte

→ Internet: [as-interface](#)

Feldbusanschluss CPI

Alle CP-Ventilinseln und CP-Module werden durch ein anschlussfertiges CP-Kabel miteinander verbunden und an das CP-Interface geführt. Jeweils 4 Mo-

dule, z.B. eine CPV-Ventilinsel und ein bis drei CP-Eingangsmodule, bilden einen Installationsstrang der am CP-Interface endet. Das

Installationssystem unterstützt maximal 4 Installationsstränge die an einem CP-Feldbusknoten angeschlossen werden können.

 Hinweis

Weitere Informationen entnehmen Sie bitte

→ Internet: [ctec](#)

Feldbusanschluss CPX

In Verbindung mit dem CPX-Interface gelten alle Funktionen und Leistungsmerkmale der elektrischen Peripherie CPX. Das heißt:

- Versorgung der Ventile und elektrischen Ausgänge über den Betriebsspannungsanschluss CPX
- Getrennte Versorgung und Abschaltung der Ventile über einen separaten Ventilanschluss der CPX (Code V)

 Hinweis

Weitere Informationen entnehmen Sie bitte

→ Internet: [cpx](#)

Ventilinsel MPA-S

Merkmale – Elektrik

FESTO

Pinbelegung – Sub-D Dose, Kabel

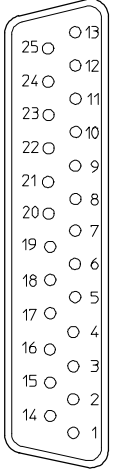
Pin	Adresse/Spule	Aderfarbe ²⁾	Pin	Adresse/Spule	Aderfarbe ²⁾
1	0	WH	17	16	WH PK
2	1	GN	18	17	PK BN
3	2	YE	19	18	WH BU
4	3	GY	20	19	BN BU
5	4	PK	21	20	WH RD
6	5	BU	22	21	BN RD
7	6	RD	23	22	WH BK
8	7	VT	24	23	BN
9	8	GY PK	25	0 V ¹⁾	BK
10	9	RD BU			
11	10	WH GN			
12	11	BN GN			
13	12	WH YE			
14	13	YE BN			
15	14	WH GY			
16	15	GY BN			

- 1) 0 V bei plusschaltenden Steuersignalen; bei minusschaltenden Steuersignalen 24 V anschließen; Mischbetrieb ist unzulässig!
 2) Nach IEC 757

Abmessungen

Download CAD-Daten → www.festo.com

Anschlusskabel

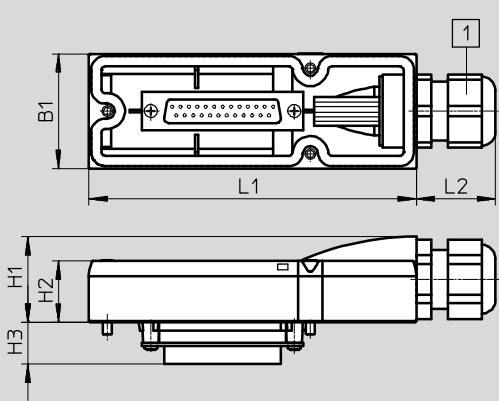

- 1 Kabelverschraubung mit Klemmbereich 6 ... 12 mm

Die Aderfarben beziehen sich auf die folgenden vorkonfektionierten Multipolokabel von Festo:

- VMPA-KMS1-8-... Ventilinsel bis 4 Ventilplätze (8 Spulen)
- VMPA-KMS1-24-... Ventilinsel mit 8 ... 24 Ventilplätzen

Typ	L1	L2	B1	H1	H2	H3
VMPA-KMS-H	107,3	26	37,6	28	20	13,8

Typ	Mantel	Länge [m]	Ader x mm ²	D [mm]	Teile-Nr.
VMPA-KMS1-8-2.5	PVC	2,5	10 x 0,34	6,9	533195
VMPA-KMS2-8-2.5-PUR	PUR	2,5	10 x 0,25	8,3	533504
VMPA-KMS1-8-5	PVC	5	10 x 0,34	6,9	533196
VMPA-KMS2-8-5-PUR	PUR	5	10 x 0,25	8,3	533505
VMPA-KMS1-8-10	PVC	10	10 x 0,34	6,9	533197
VMPA-KMS2-8-10-PUR	PUR	10	10 x 0,25	8,3	533506
VMPA-KMS1-24-2.5	PVC	2,5	25 x 0,34	11,4	533192
VMPA-KMS2-24-2.5-PUR	PUR	2,5	25 x 0,25	11,2	533501
VMPA-KMS1-24-5	PVC	5	25 x 0,34	11,4	533193
VMPA-KMS2-24-5-PUR	PUR	5	25 x 0,25	11,2	533502
VMPA-KMS1-24-10	PVC	10	25 x 0,34	11,4	533194
VMPA-KMS2-24-10-PUR	PUR	10	25 x 0,25	11,2	533503
VMPA-KMS-H	Haube zur Selbstkonfektion				533198

Ventilinsel MPA-S

Merkmale – Elektrik

FESTO

Anwendungshinweise

Betriebsmittel

Betreiben Sie wenn möglich Ihre Anlage mit ungeölter Druckluft. Festo Ventile und Zylinder sind so konstruiert, dass sie bei bestimmungsgemäßer Verwendung keine zusätzliche Schmierung benötigen und trotzdem eine hohe Lebensdauer erreichen. Die nach dem Kompressor aufbereitete Druckluft muss der Qualität ungeölter Druckluft entsprechen. Betreiben Sie wenn möglich nicht die gesamte Anlage mit geölter Druckluft. Installieren Sie wenn möglich die Öler immer nur direkt vor dem verbrauchenden Aktuator.

Falsches Zusatzöl und zu hoher Ölgehalt in der Druckluft verkürzen die Lebensdauer der Ventilinsel. Verwenden Sie das Festo Spezialöl OFSW-32 oder die im Festo Katalog aufgeführten Alternativen (entsprechend DIN 51524 HLP32, Grundviskosität 32 CST bei 40 °C).

Bioöle

Bei Verwendung von Bioölen (Öle, die auf Basis synthetischer oder nativer Ester aufgebaut sind z. B. Rapsölmethylester) darf der Restölgehalt von max. 0,1 mg/m³ nicht überschritten werden (siehe ISO 8573-1 Klasse 2).

Mineralöle

Bei Verwendung von Mineralölen (z. B. HLP-Öle nach DIN 51524 Teil 1 bis 3) oder entsprechenden Ölen auf Basis von Polyalphaolefinen (PAO) darf der Restölgehalt von max. 5 mg/m³ nicht überschritten werden (siehe ISO 8573-1 Klasse 4). Ein höherer Restölgehalt kann unabhängig vom Kompressorenöl grundsätzlich nicht zugelassen werden, da sonst der Grundschmierstoff mit der Zeit ausgewaschen wird.

Ventilinsel MPA-S

FESTO

Datenblatt – Ventilinsel

-  - Durchfluss
 MPA1: bis 360 l/min
 MPA14: bis 550 l/min
 MPA2: bis 700 l/min

-  - Breite der Ventile
 MPA1: 10 mm
 MPA14: 14 mm
 MPA2: 20 mm

-  - Spannung
 24 V DC

-  - Reparaturservice

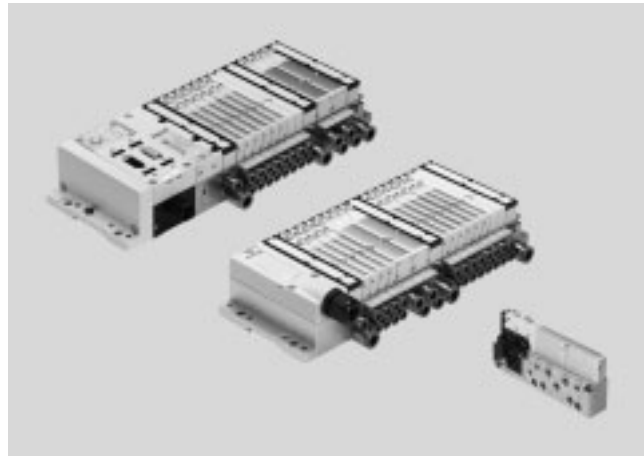

Allgemeine Technische Daten				
Ventilinsel Aufbau	Modular, Ventilgrößen mischbar			
Elektrische Ansteuerung	Feldbus	Multipol	AS-I-Anschaltung	CPI-Anschaltung
Betätigungsart	Elektrisch			
Nennspannung [V DC]	24			
Betriebsspannungsbereich [V DC]	18 ... 30			
Restwelligkeit [Vss]	4			
Max. Anzahl Ventilplätze	64 (FB), 24 (MP)			
Ventilgröße [mm]	10, 14, 20			
Steuerluftversorgung	Intern oder extern			
Schmierung	Lebensdauerschmierung, LABS-frei (frei von lackbenetzungsstörenden Substanzen)			
Befestigungsart	Wandmontage Auf Hutschiene nach EN 60715			
Einbaulage	Beliebig (Wandmontage) Nur waagrecht (Hutschiene)			
Handhilfsbetätigung	Tastend, rastend			
Schutzart nach EN 60529	IP67 (für alle Varianten der Signalübertragung in montiertem Zustand)			
Pneumatische Anschlüsse				
Pneumatischer Anschluss	Über Anschlussplatte oder Einzelanschluss			
Anschluss Einspeisung 1	G1/4 (M7 bei Einzelanschlussplatte)			
Anschluss Entlüftung 3/5	QS-10, QS-3/8" (M7 bei Einzelanschlussplatte)			
Arbeitsanschlüsse 2/4	Abhängig von der Auswahl der Anschlussart MPA1: M7, QS4, QS6, 3/16", 1/4" MPA14: G1/8, QS6, QS8, 1/4", 5/16" MPA2: G1/8, QS6, QS8, 1/4", 5/16"			
Anschluss Steuerluft 12/14	M7 (M5 bei Einzelanschlussplatte)			
Anschluss Steuerabluft 82/84	M7 (M5 bei Einzelanschlussplatte und bei Endplatte VMPA-EPR-G)			
Anschluss Druckausgleich	Bei gefasster Abluft: über Anschluss 82/84 (M5 bei Einzelanschlussplatte und bei Endplatte VMPA-EPR-G) Bei Flächenschalldämpfer: Entlüftung in Atmosphäre			

-  - Hinweis
 Beachten Sie mögliche Einschränkungen der IP Schutzklasse
 → ATEX-Konformitätserklärung

Ventilinsel MPA-S

Datenblatt

FESTO

Betriebs- und Umweltbedingungen	
Betriebsmedium	Druckluft nach ISO 8573-1:2010 [7:4:4]
Hinweis zum Betriebs-/ Steuermedium	geölter Betrieb möglich (im weiteren Betrieb erforderlich)
Betriebsdruck [bar]	-0,9 ... 10
Steuerdruck [bar]	3 ... 8
Umgebungstemperatur [°C]	-5 ... +50
Mediumstemperatur [°C]	-5 ... +50
Lagertemperatur ¹⁾ [°C]	-20 ... +40
Relative Luftfeuchtigkeit	maximal 90% bei 40°C

1) Langzeit-Lagerung

Zertifizierungen ¹⁾				
Typ	MPA-MPM-VI (Multipol-Anschaltung)	MPA-FB-VI (Feldbus-Anschaltung)	MPA-ASI-VI (AS-Interface Anschaltung)	MPA-CPI-VI (CPI-Anschaltung)
Teilenummer	539105	530411	546279	546280
ATEX-Kategorie Gas	II 3 G		II 3 G	
Ex-Zündschutzart Gas	Ex nA IIC T4 X Gc	Ex nA IIC T4 Gc	Ex nA IIC T4 X Gc	
ATEX-Umgebungstemperatur [°C]	-5 ≤ Ta ≤ +50		-5 ≤ Ta ≤ +50	
Ex-Schutz Zulassung außerhalb EU	–	EPL Gc (BR)	–	–
Zertifikat ausstellende Stelle	–	DNV 15.0193 X	–	–
CE-Zeichen (siehe Konformitäts- erklärung)	nach EU-EMV-Richt- linie ²⁾	nach EU-EMV-Richt- linie ²⁾	nach EU-EMV-Richt- linie ²⁾	nach EU-EMV-Richt- linie ²⁾
	nach EU-Ex-Schutz- Richtlinie (ATEX)	nach EU-Ex-Schutz- Richtlinie (ATEX)	nach EU-Ex-Schutz- Richtlinie (ATEX)	nach EU-Ex-Schutz- Richtlinie (ATEX)
KC-Zeichen	KC-EMV			
Zulassung	c UL us - Recognized (OL)			
	RCM Mark			
Korrosionsbeständigkeit KBK ³⁾	1	1	0	0

- 1) Nicht aufgeführte Anschaltungsvarianten besitzen keine der aufgeführten Zertifizierungen
- 2) Bitte entnehmen Sie den Nutzungsbereich der EG-Konformitätserklärung: www.festo.com/sp → Zertifikate.
Im Falle von Nutzungsbeschränkungen der Geräte in Wohn-, Geschäfts- und Gewerbebereichen, sowie Kleinbetrieben, können weitere Maßnahmen zur Reduzierung der Störaussendung erforderlich sein.
- 3) Korrosionsbeständigkeitsklasse 1 nach Festo Norm 940 070
Bauteile mit geringer Korrosionsbeanspruchung. Transport- und Lagerschutz. Teile ohne vorrangig dekorative Anforderung an die Oberfläche z. B. im nicht sichtbaren Innenbereich oder hinter Abdeckungen.

Ventilinsel MPA-S

Datenblatt

FESTO

Steuerdruck p2 in Abhängigkeit vom Arbeitsdruck p1 bei Steuerluftversorgung extern

für Ventile mit Code: M, J, B, G, E, W, X

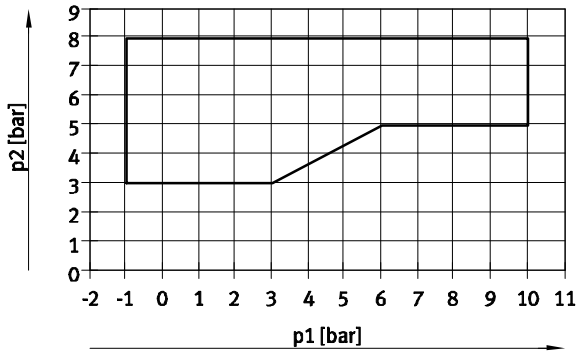

1 Arbeitsbereich für Ventile mit Steuerluftversorgung extern

für Ventile mit Code: N, K, H, D, I

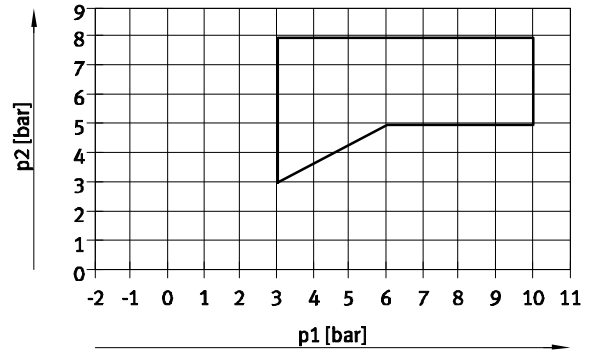

1 Arbeitsbereich für Ventile mit Steuerluftversorgung extern

Steuerdruck p2 in Abhängigkeit vom Arbeitsdruck p1 für Ventile mit Rückstellung über mechanische Feder

für Ventile in Baubreite 10 mm mit Code: MS, NS, KS, HS, DS

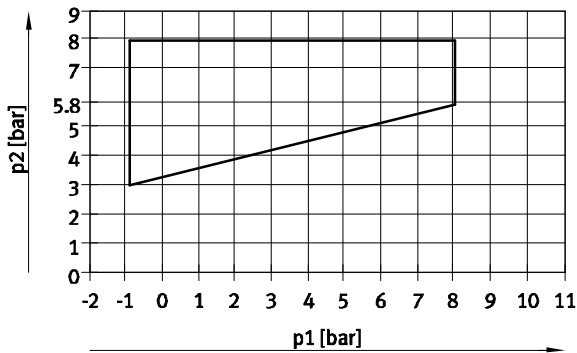

für Ventile in Baubreite 20 mm mit Code: MS, NS, KS, HS, DS

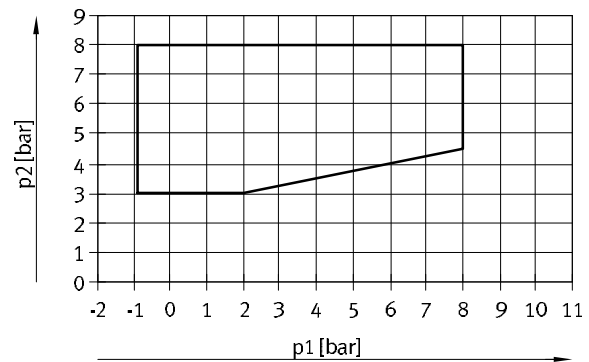

für Ventile in Baubreite 10 mm mit Code: MU, NU, KU, HU

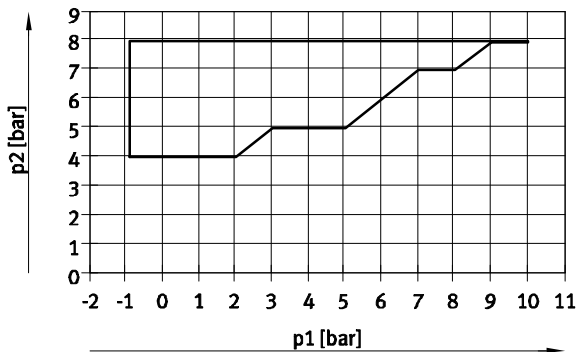

Ventilinsel MPA-S

Datenblatt

FESTO

Durchfluss q_n in Abhängigkeit vom Ausgangsdruck p_2 mit Druckreglerplatten (Baubreite 20 mm)

(P-Reglerplatte) für Anschluss 1

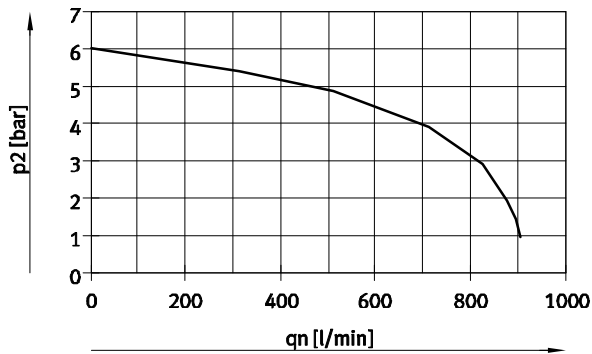

Eingangsdruck 10 bar,
eingestellter geregelter Druck 6 bar

(B-Reglerplatten) für Anschluss 2

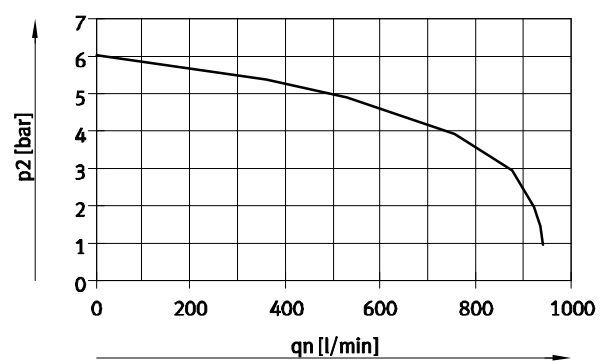

Eingangsdruck 10 bar,
eingestellter geregelter Druck 6 bar

Durchfluss q_n in Abhängigkeit vom Ausgangsdruck p_2 bei Druckreglerplatten (Baubreite 20 mm)

(A-Reglerplatten) für Anschlüsse 4

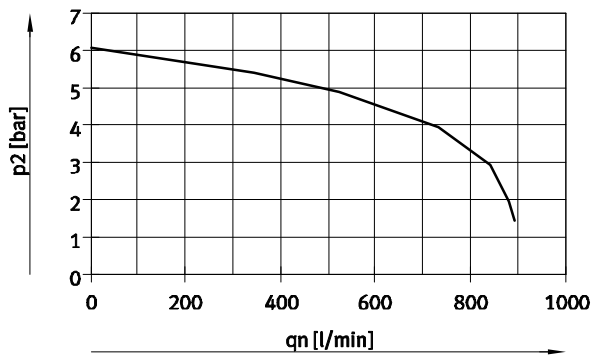

Eingangsdruck 10 bar,
eingestellter geregelter Druck 6 bar

(B-Reglerplatten, rev.) für Anschlüsse 3, reversibel

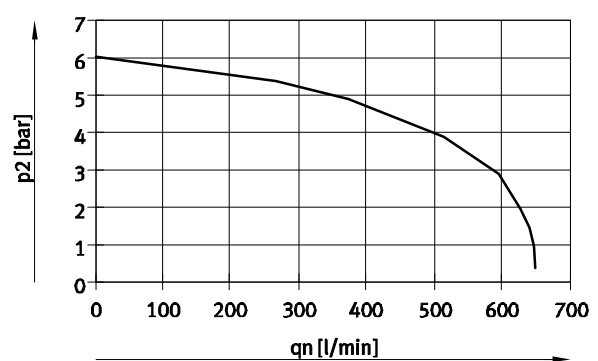

Eingangsdruck 10 bar,
eingestellter geregelter Druck 6 bar

Durchfluss q_n in Abhängigkeit vom Ausgangsdruck p_2 bei Druckreglerplatten (Baubreite 20 mm)

(A-Reglerplatten, rev.) für Anschlüsse 5, reversibel

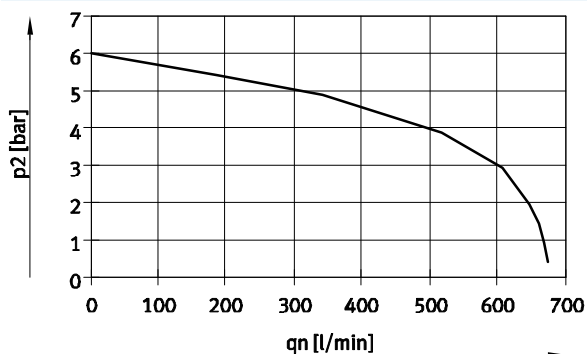

Eingangsdruck 10 bar,
eingestellter geregelter Druck 6 bar

Ventilinsel MPA-S

Datenblatt

FESTO

Technische Daten – Ventile in Baubreite 10 mm													
Code	M	J	N	K	H	B	G	E	X	W	D	I	
Konstruktiver Aufbau	Kolbenschieberventil												
Dichtprinzip	weich												
Überdeckung	positive Überdeckung												
Rückstellart	pneumatische Feder	–	pneumatische Feder			mechanische Feder			pneumatische Feder				
Schaltzeiten	ein [ms]	10	10	10	10	10	10	10	10	10	10	10	8
	aus [ms]	20	–	20	20	20	35	35	35	20	20	20	20
	um [ms]	–	15	–	–	–	15	15	15	–	–	–	–
Normalnenndurchfluss	[l/min]	360	360	300	230	300	300	320	240	255	255	230	260
Betriebsdruck	[bar]	–0,9 ... +10		3 ... 10			–0,9 ... +10			–0,9 ... +10		3 ... 10	
Steuerdruck	[bar]	3 ... 8											
Max. Anziehdrehmoment	[Nm]	0,25											
Ventilbefestigung													
Werkstoffe	Aluminium-Druckguss												
Produktgewicht	[g]	49	56	56	56	56	56	56	56	49	49	56	56

Technische Daten – Ventile in Baubreite 10 mm											
Code	MS	NS	KS	HS	DS	MU	NU	KU	HU		
Konstruktiver Aufbau	Kolbenschieberventil					Sitzventil mit Rückstellfeder					
Dichtprinzip	weich					weich					
Überdeckung	positive Überdeckung					negative Überdeckung					
Rückstellart	mechanische Feder					mechanische Feder					
Schaltzeiten	ein [ms]	10	14	14	14	14	10	10	8	10	
	aus [ms]	27	16	16	16	16	14	8	10	10	
	um [ms]	–	–	–	–	–	–	–	–	–	
Normalnenndurchfluss	[l/min]	360	300	230	300	230	140 ... 190	190	160	140 ... 190	
Hinweis zum Normalnenn-durchfluss	–					1 → 2: 190 l/min		–	–	1 → 2: 190 l/min	
						1 → 4: 140 l/min				1 → 4: 140 l/min	
Betriebsdruck	[bar]	–0,9 ... +8					–0,9 ... +10				
Steuerdruck	[bar]	3 ... 8					4 ... 8				
Max. Anziehdrehmoment	[Nm]	0,25					0,25				
Ventilbefestigung											
Werkstoffe	Aluminium-Druckguss					PPA-verstärkt					
Produktgewicht	[g]	56					35		42	42	42

Technische Daten – Ventile in Baubreite 14 mm																				
Code	M	J	N	K	H	B	G	E	X	W	D	I	MS	NS	KS	HS	DS			
Konstruktiver Aufbau	Kolbenschieberventil																			
Dichtprinzip	weich																			
Überdeckung	positive Überdeckung																			
Rückstellart	pneumatische Feder					mechanische Feder			pneumatische Feder				mechanische Feder							
Schaltzeiten	ein [ms]	13	9	12	12	12	16	13	13	12	12	12	10	13	12	12	12	10		
	aus [ms]	30	–	38	38	38	50	52	50	20	20	30	28	30	23	23	23	25		
	um [ms]	–	24	–	–	–	26	26	26	–	–	–	–	–	–	–	–	–		
Normalnenndurchfluss	[l/min]	670	670	650	600	650	630	610	480	400	400	650	670	670	520	560	520	570		
Betriebsdruck	[bar]	–0,9 ... +10		3 ... 10			–0,9 ... +10			–0,9 ... +10			3 ... 10			–0,9 ... +8				
Steuerdruck	[bar]	3 ... 8											3 ... 8							
Max. Anziehdrehmoment	[Nm]	0,65											0,65		0,25					
Ventilbefestigung																				
Werkstoffe	Aluminium-Druckguss																			
Produktgewicht	[g]	77																		

Ventilinsel MPA-S

Datenblatt

FESTO

Technische Daten – Ventile in Baubreite 20 mm																			
Code	M	J	N	K	H	B	G	E	X	W	D	I	MS	NS	KS	HS	DS		
Konstruktiver Aufbau	Kolbenschieberventil																		
Dichtprinzip	weich																		
Überdeckung	positive Überdeckung																		
Rückstellart	pneumatische Feder					mechanische Feder				pneumatische Feder				mechanische Feder					
Schaltzeiten	ein	[ms]	15	9	8	8	8	11	10	11	13	13	7	7	8	12	12	12	12
	aus	[ms]	28	–	28	28	28	46	40	47	22	22	25	23	36	25	25	25	25
	um	[ms]	–	22	–	–	–	23	21	23	–	–	–	–	–	–	–	–	–
Normalnennendurchfluss	[l/min]	700	860	610	550	550	550	750	700	480	480	840	680	840	620	500	550	820	
Betriebsdruck	[bar]	–0,9 ... +10			3 ... 10			–0,9 ... +10			–0,9 ... +10			3 ... 10			–0,9 ... +8		
Steuerdruck	[bar]	3 ... 8																	
Max. Anziehdrehmoment	[Nm]	0,65																	
Ventilbefestigung																			
Werkstoffe	Aluminium-Druckguss																		
Produktgewicht	[g]	100																	

Sicherheitstechnische Kenngrößen				
		Ventile in Baubreite 10 mm	Ventile in Baubreite 14 mm	Ventile in Baubreite 20 mm
Max. pos. Prüfpuls	[μs]	400		400
0 Signal				
Max. neg. Prüfpuls	[μs]	200		900
1 Signal				
Schockfestigkeit		Schockprüfung mit Schärfegrad 2 nach FN 942017-5 und EN 60068-2-27		
Schwingfestigkeit		Transporteinsatzprüfung mit Schärfegrad 2 nach FN 942017-4 und EN 60068-2-6		

Ventilinsel MPA-S

Datenblatt

FESTO

Elektrische Daten – MPA mit Elektronikmodul VMPA...-FB... (CPX-Terminal, CPI-Anschaltung)				
		MPA1	MPA14	MPA2
Eigenstromaufnahme pro Elektronikmodul				
Bei 24 V $U_{EL/SEN}$ ¹⁾ (interne Elektronik, alle Ausgänge 0-Signal)	[mA]	Typ. 8		
Bei 24 V U_{VAL} ²⁾ (interne Elektronik, ohne Ventile)				
VMPA...-EMG..., getrennte Stromkreise	[mA]	Typ. 23		
VMPA...-EMS..., ohne getrennte Stromkreise	[mA]	Typ. 3		
Maximale Stromaufnahme je Magnetspule bei Nennspannung				
Nennanzugsstrom	[mA]	58	58	99
Nennstrom nach Stromabsenkung	[mA]	9	9	18
Zeit bis Stromabsenkung	[ms]	24	24	24
Diagnosemeldung				
Unterspannung U_{AUS} ³⁾	[V]	17,5 ... 16		

Elektrische Daten – MPA mit Elektronikmodul VMPA...-MPM... (ASI-Anschaltung, Multipol)				
		MPA1	MPA14	MPA2
Stromaufnahme am Sub-D Multipolanschluss je Magnetspule bei Nennspannung				
Nennanzugsstrom	[mA]	80	80	100
Nennstrom bei Stromabsenkung	[mA]	25	25	20
Zeit bis Stromabsenkung	[ms]	25	25	50

Berechnungsbeispiel zur Stromaufnahme (CPX-Terminal, CPI-Anschaltung)		
Stromaufnahme bei zwei gleichzeitig geschalteten Magnetspulen MPA2 und einem Elektronikmodul VMPA...-EMS... ohne getrennte Stromkreise	[mA]	$I_{EL/SEN} = 8$
Nennanzugsstrom (Dauer 24 ms)	[mA]	$I_{VAL} = 3$ (Eigenstromaufnahme Elektronikmodul) + 2 x 99 (MPA2) = 202
Nennstrom bei Stromabsenkung (nach 24 ms)	[mA]	$I_{VAL} = 3$ (Eigenstromaufnahme Elektronikmodul) + 2 x 18 (MPA2) = 39

- 1) Spannungsversorgung Elektronik und Sensorik
- 2) Lastspannungsversorgung Ventile
- 3) Lastspannung ausserhalb des Funktionsbereichs

Ventilinsel MPA-S

Datenblatt

Werkstoffe	
Anschlussplatte	Alu-Druckguss
Dichtungen	NBR, Elastomer
Versorgungsplatte	Alu-Druckguss
Endplatte rechts	Alu-Druckguss
Pneumatik-Interface links	Alu-Druckguss, PA
Abluftplatte	PA
Flächenschalldämpfer	PE
Elektrische Versorgungsplatte	Gehäuse: Alu-Druckguss Deckel: PA verstärkt
Elektronikmodul	PA
Elektrische Verkettung	Bronze/PBT
Reglerplatte	Bedienteil, Gehäuse: PA; Dichtungen: NBR
Werkstoff-Hinweis	RoHS konform

Produktgewicht			
ca. Gewichte [g]	MPA1	MPA14	MPA2
Anschlussplatte-Grundgewicht ¹⁾	210 (4 Ventilplätze)	252 (4 Ventilplätze)	210 (2 Ventilplätze)
Einzelanschlussplatte (VMPA ... I C...)	92	184	233
Pro Reserveplatz L	20	40	45
Endplatte rechts	55		
Pneumatik-Interface links ¹⁾			
• Mit Flächenschalldämpfer	315		
• Mit gefasster Abluft	324		
Versorgungsplatte ¹⁾			
• Mit Flächenschalldämpfer	111		
• Mit gefasster Abluft	120		
Elektrische Versorgungsplatte	200		
Reglerplatte (MPA1)	73,8		
Reglerplatte (MPA2)	180		
QSM-M5-3-I	3		
QSM-M5-5/32-I-U-M	3		
QSM-M5-4-I	4		
QSM-M5-3/16-I-U-M	4		
QSM-M5-6-I	5		
QSM-M5-1/4-I-U-M	5		
QSM-M7-4-I	4		
QSM-M7-3/16-I-U-M	4		
QSM-M7-6-I	5		
QSM-M7-1/4-I-U-M	5		
QS-G1/8-6-I	11		
QS-1/8-1/4-I-U-M	11		
QS-G1/8-8-I	13		
QS-1/8-5/16-I-U-M	13		
QS-G1/4-8-I	22		
QS-1/4-5/16-I-U-M	22		
QS-G1/4-10-I	22		
QS-1/4-3/8-I-U-M	22		

1) Mit Blechdichtung, Schilderträger, Schrauben

Ventilinsel MPA-S

Datenblatt

FESTO

Abmessungen

Download CAD-Daten → www.festo.com

Ventilinsel mit Multipolanschluss

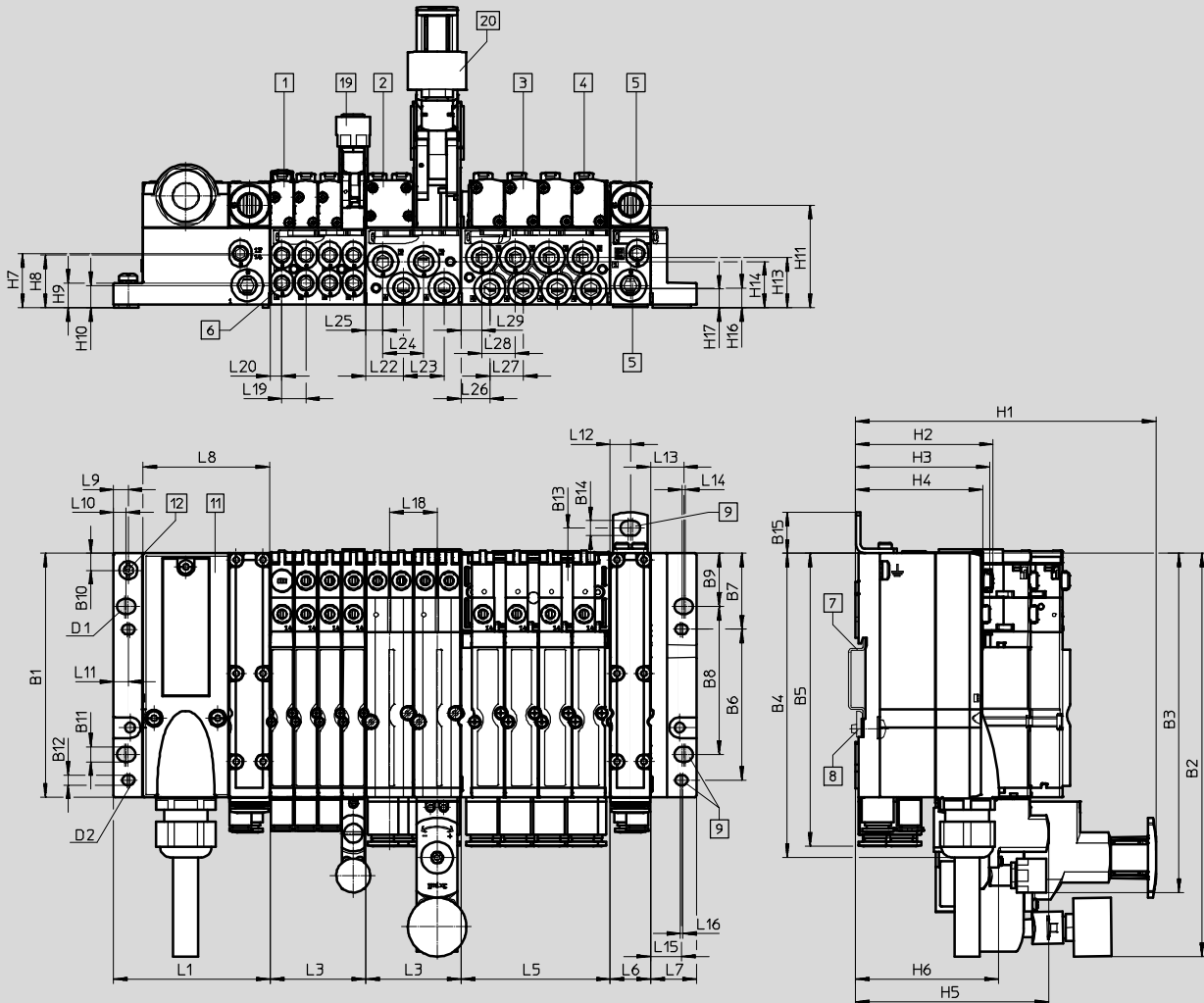

- | | | | |
|---------------------------|-------------------------|-------------------------|---|
| 1 Magnetventil MPA1 | 6 Arbeitsanschlüsse | 12 Erdungsschraube | n Anzahl der Anschlussplatten im Raster von 4 MPA1-, 4MPA14- oder 2 MPA2-Ventilen |
| 2 Magnetventil MPA2 | 7 Hutschiene | 19 Höhenverkerkung MPA1 | |
| 3 Magnetventil MPA14 | 8 Hutschienebefestigung | 20 Höhenverkerkung MPA2 | |
| 4 Handhilfsbetätigung | 9 Befestigungsbohrungen | | |
| 5 Zuluft-Abluftanschlüsse | 11 Multipolanschluss | | |

Typ	B1	B2	B3	B4	B5	B6	B7	B8	B9	B10	B11	B12	B13	B14	B15
MPA-S (MP)	107,3	178	149,2	133,8	128,9	66,3	33,5	65	23,5	7,5	6,6	4,4	11	6,6	18

Typ	D1	D2	H1	H2	H3	H4	H5	H6	H7	H8	H9	H10	H11	H13	H14
MPA-S (MP)	M6	M4	132,3	60,5	59	56	84,9	63,1	23,9	23,1	10,8	9,8	45,1	22,1	20,3

Typ	H16	H17	L1	L3 ¹⁾	L5 ¹⁾	L6	L7	L8	L9	L10	L11	L12	L13
MPA-S (MP)	8,7	8,2	68,9	n x 42	n x 65,5	17,9	20	55,8	6,5	5,6	6,5	9	14,5

Typ	L14	L15	L16	L18	L19	L20	L22	L23	L24	L25	L26	L27	L28	L29
MPA-S (MP)	1,5	13,5	1	21	10,5	5,3	16,7	18	18	7,7	12,7	14,8	14,8	9,1

1) n = Anzahl der Anschlussplatten (bei MPA1, Baubreite 10mm und MPA14, Baubreite 14 mm, max. 4 Ventilplätze auf Anschlussplatte, bei MPA2, Baubreite 20 mm, max. 2 Ventilplätze auf Anschlussplatte)

Ventilinsel MPA-S

Datenblatt

FESTO

Abmessungen

Download CAD-Daten → www.festo.com

Ventilinsel mit AS-Interface-Anschluss

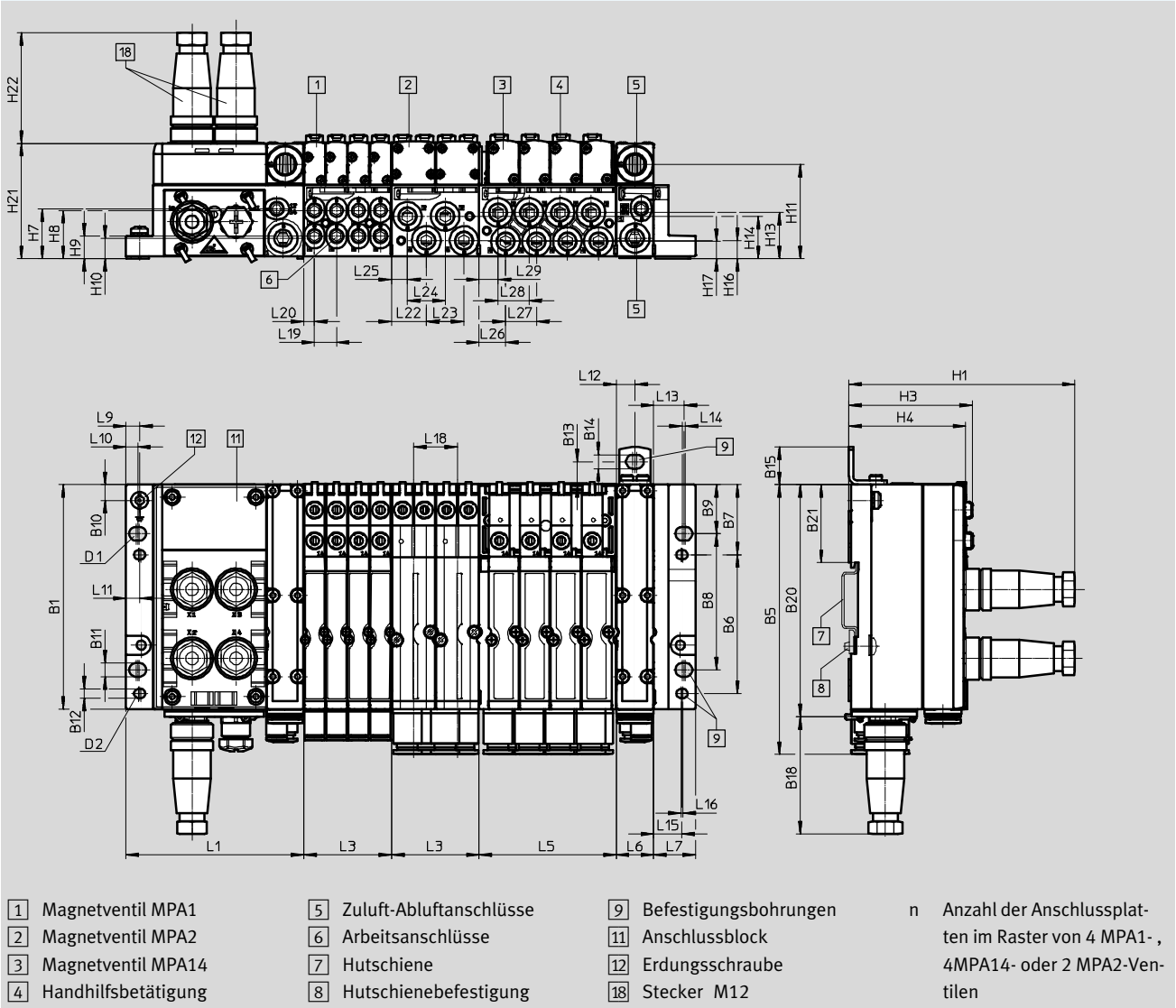

Typ	B1	B5	B6	B7	B8	B9	B10	B11	B12	B13	B14	B15	B18	B20	B21
MPA-S (ASI)	107,3	128,9	66,3	33,5	65	23,5	7,5	6,6	4,4	11	6,6	18	56	110,9	37,2

Typ	D1	D2	H1	H3	H4	H7	H8	H9	H11	H13	H14	H16	H17	H21	H22
MPA-S (ASI)	M6	M4	108,1	59	56	23,9	23,1	10,8	45,1	22,1	20,3	8,7	8,2	55,1	53

Typ	L1	L3 ¹⁾	L5 ¹⁾	L6	L7	L9	L10	L11	L12	L13	L14	L15
MPA-S (ASI)	85	n x 42	n x 65,5	17,9	20	6,5	5,6	6,5	9	14,5	1,5	13,5

Typ	L16	L18	L19	L20	L22	L23	L24	L25	L26	L27	L28	L29
MPA-S (ASI)	1	21	10,5	5,2	16,7	18	18	7,7	12,6	14,8	14,8	9

1) n = Anzahl der Anschlussplatten (bei MPA1, Baubreite 10mm und MPA14, Baubreite 14 mm, max. 4 Ventilplätze auf Anschlussplatte, bei MPA2, Baubreite 20 mm, max. 2 Ventilplätze auf Anschlussplatte)

Ventilinsel MPA-S

Datenblatt

FESTO

Abmessungen

Download CAD-Daten → www.festo.com

Ventilinsel mit CPI-Anschluss

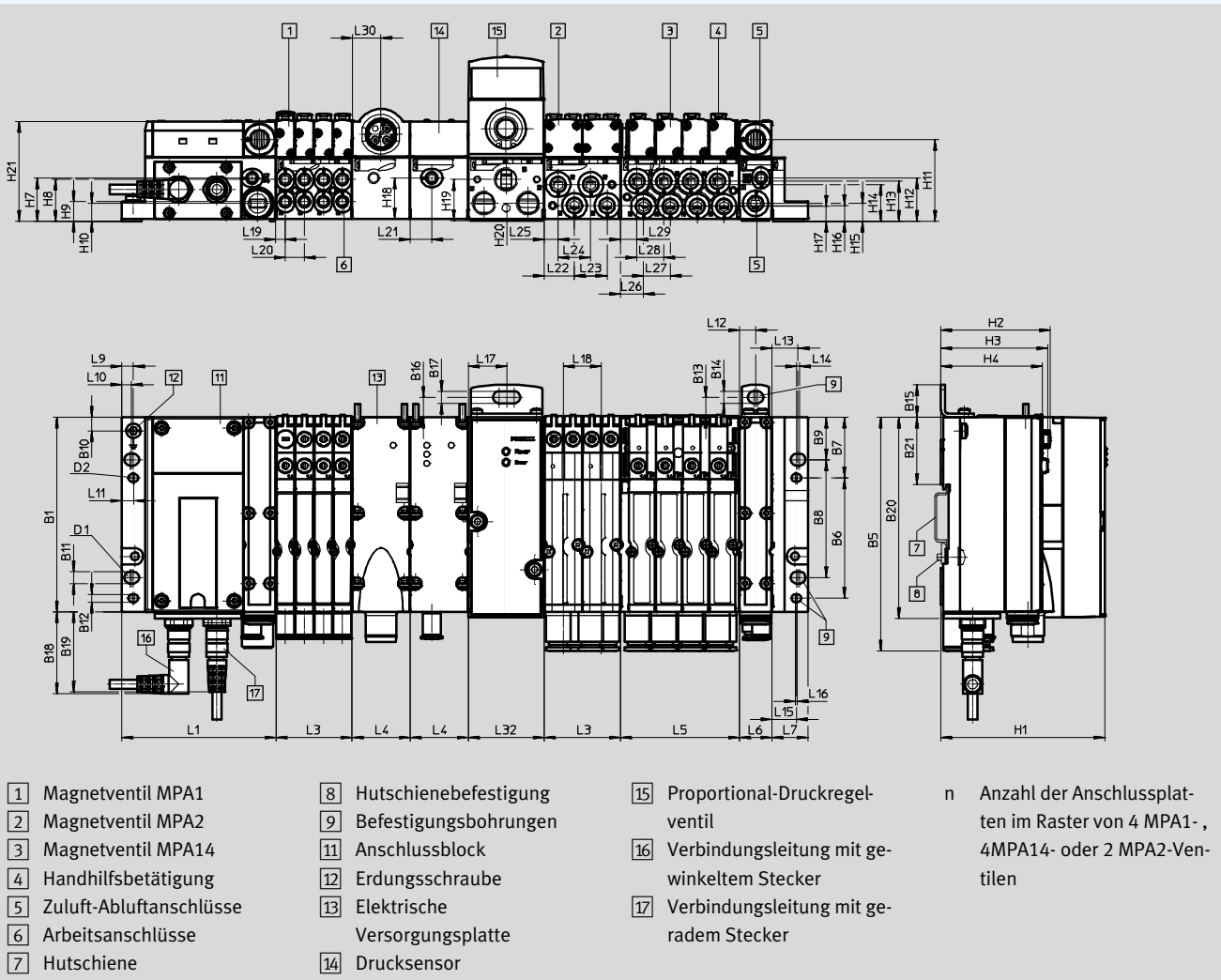

- | | | | |
|---------------------------|----------------------------------|---|---|
| 1 Magnetventil MPA1 | 8 Hutschienebefestigung | 15 Proportional-Druckregelventil | n Anzahl der Anschlussplatten im Raster von 4 MPA1-, 4MPA14- oder 2 MPA2-Ventilen |
| 2 Magnetventil MPA2 | 9 Befestigungsbohrungen | 16 Verbindungsleitung mit gewinkeltem Stecker | |
| 3 Magnetventil MPA14 | 11 Anschlussblock | 17 Verbindungsleitung mit geradem Stecker | |
| 4 Handhilfsbetätigung | 12 Erdungsschraube | | |
| 5 Zuluft-Abluftanschlüsse | 13 Elektrische Versorgungsplatte | | |
| 6 Arbeitsanschlüsse | 14 Drucksensor | | |
| 7 Hutschiene | | | |

Typ	B1	B5	B6	B7	B8	B9	B10	B11	B12	B13	B14	B15	B16	B17	B18	B19	B20	B21
MPA-S (CPI)	107,3	128,9	66,3	33,5	65	23,5	7,5	6,6	4,4	11	6,6	18	11	6,6	45,2	44,3	110,9	37,2

Typ	D1	D2	H1	H2	H3	H4	H7	H8	H9	H10	H11	H12	H13	H14	H15	H16	H17
MPA-S (CPI)	M6	M4	90,6	60,5	59,1	56	23,9	23,1	10,8	9,8	45,1	23,9	22,1	20,3	9,8	8,7	8,2

Typ	H18	H19	H20	H21	L1	L3 ¹⁾	L4	L5 ¹⁾	L6	L7	L9	L10	L11	L12	L13
MPA-S (CPI)	22,6	22,9	9,9	55,1	85	n x 42	32	n x 65,5	17,9	20	6,5	5,5	6,5	9	14,5

Typ	L14	L15	L16	L17	L18	L19	L20	L21	L22	L23	L24	L25	L26	L27	L28	L29	L30	L32
MPA-S (CPI)	1,5	13,5	1	21	21	5,3	10,5	11,9	16,6	18	18	7,6	12,6	14,8	14,8	9	15,8	42

1) n = Anzahl der Anschlussplatten (bei MPA1, Baubreite 10mm und MPA14, Baubreite 14 mm, max. 4 Ventilplätze auf Anschlussplatte, bei MPA2, Baubreite 20 mm, max. 2 Ventilplätze auf Anschlussplatte)

Ventilinsel MPA-S

Datenblatt

FESTO

Abmessungen

Download CAD-Daten → www.festo.com

Ventilinsel mit Feldbusanschluss

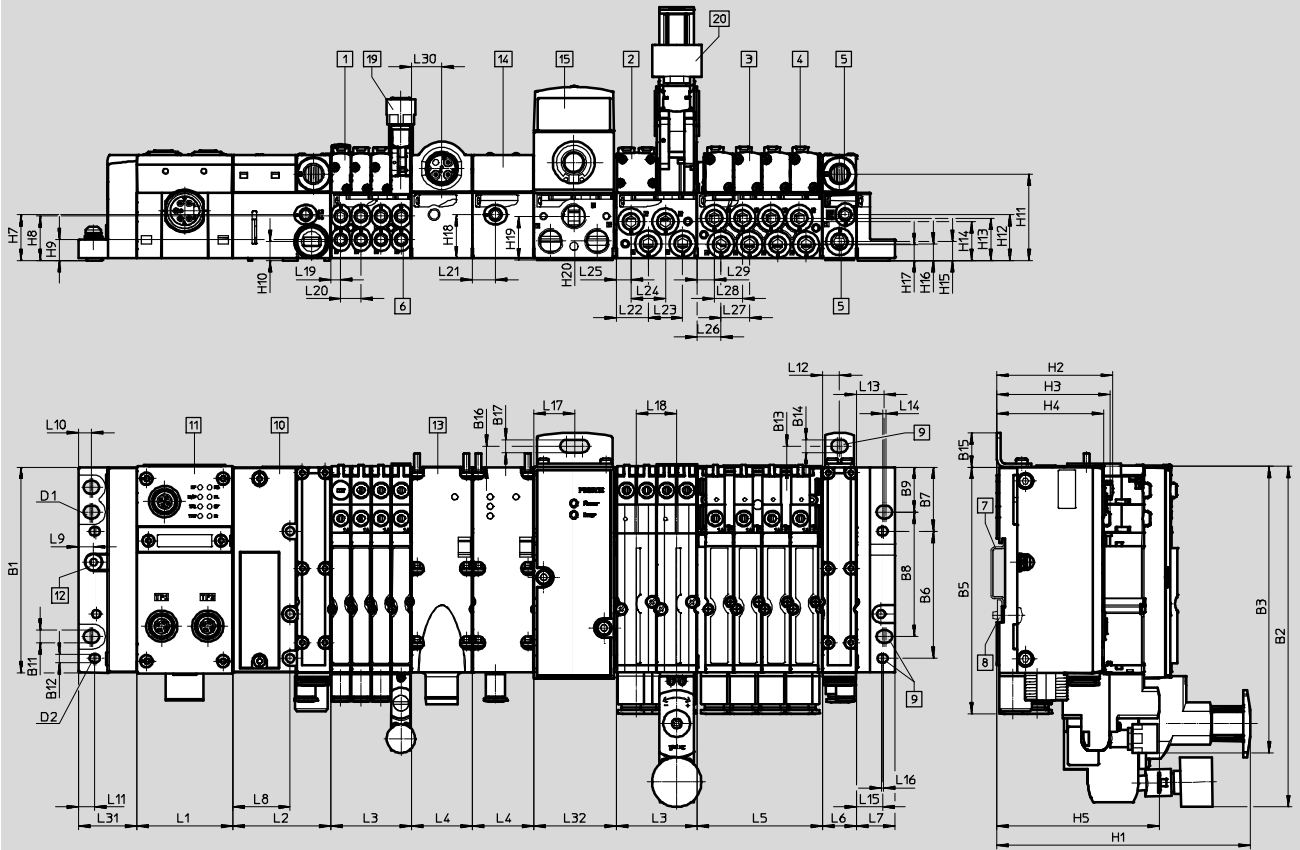

- | | | | |
|---------------------------|----------------------------------|----------------------------------|---|
| 1 Magnetventil MPA1 | 8 Hutschienenbefestigung | 14 Drucksensor | n Anzahl der Anschlussplatten im Raster von 4 MPA1-, 4MPA14- oder 2 MPA2-Ventilen |
| 2 Magnetventil MPA2 | 9 Befestigungsbohrungen | 15 Proportional-Druckregelventil | m Anzahl der CPX-Module |
| 3 Magnetventil MPA14 | 10 Pneumatik-Interface MPA | 18 Höhenverkettung MPA1 | |
| 4 Handhilfsbetätigung | 11 CPX-Modul | 19 Höhenverkettung MPA2 | |
| 5 Zuluft-Abluftanschlüsse | 12 Erdungsschraube | | |
| 6 Arbeitsanschlüsse | 13 Elektrische Versorgungsplatte | | |
| 7 Hutschiene | | | |

Typ	B1	B2	B3	B5	B6	B7	B8	B9	B11	B12	B13	B14	B15	B16	B17	D1	D2
MPA-S (FB)	107,3	178	149,2	129	66,4	33,5	65	23,5	6,6	4,4	11	6,6	18	11	6,6	M6	M4

Typ	H1	H2	H3	H4	H5	H7	H8	H9	H10	H11	H12	H13	H14	H15	H16	H17	H18	H19	H20
MPA-S (FB)	132,3	60,5	59,1	56	84,9	23,9	23,1	10,8	9,8	45,1	23,9	22,1	20,3	9,8	8,7	8,2	22,6	22,9	9,9

Typ	L1 ¹⁾	L2	L3 ²⁾	L4	L5 ²⁾	L6	L7	L8	L9	L10	L11	L12	L13	L14	L15	L16
MPA-S (FB)	m x 50,1	51,3	n x 42	32	n x 65,5	17,9	20	30	7,9	6,8	8,5	9	14,5	1,5	13,5	1

Typ	L17	L18	L19	L20	L21	L22	L23	L24	L25	L26	L27	L28	L29	L30	L31	L32
MPA-S (FB)	21	21	5,3	10,5	11,9	16,6	18	18	7,6	12,6	14,8	14,8	9	15,8	30,4	42

1) m = Anzahl der CPX-Module

2) n = Anzahl der Anschlussplatten (bei MPA1, Baubreite 10mm und MPA14, Baubreite 14 mm, max. 4 Ventilplätze auf Anschlussplatte, bei MPA2, Baubreite 20 mm, max. 2 Ventilplätze auf Anschlussplatte)

Ventilinsel MPA-S

Datenblatt

FESTO

Abmessungen

Download CAD-Daten → www.festo.com

Komponenten der Höhenverketzung, Reglerplatte VMPA1

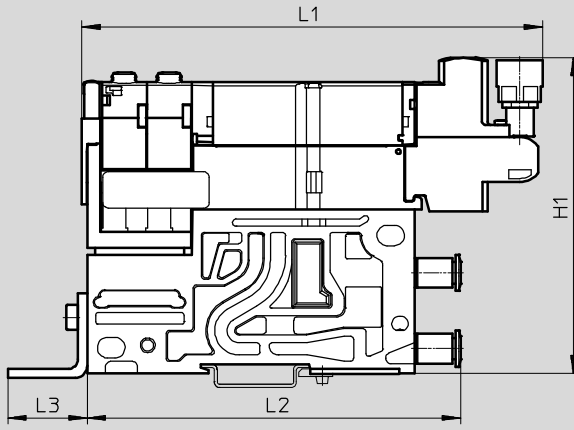

Typ	H1	L1	L2	L3
VMPA1-...	105	151,1	122,3	26,9

Komponenten der Höhenverketzung, Reglerplatte VMPA2

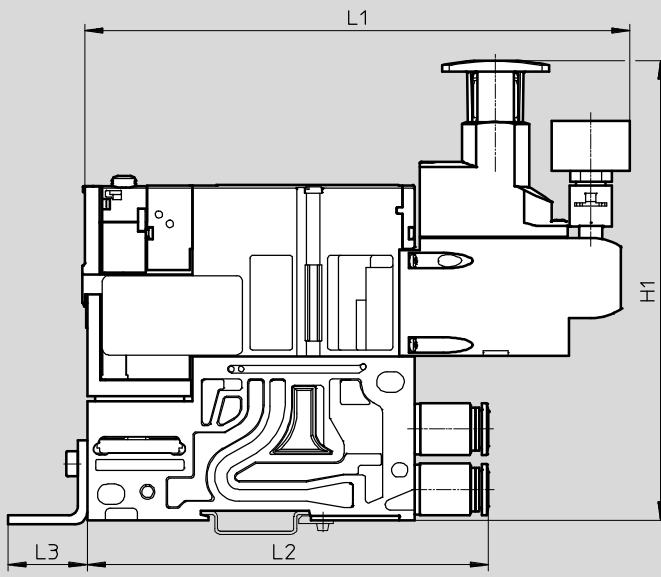

Typ	H1	L1	L2	L3
VMPA2-...	152	179,6	131,6	26,9



Ventilinsel MPA-S

Datenblatt – Proportional-Druckregelventil VPPM

FESTO

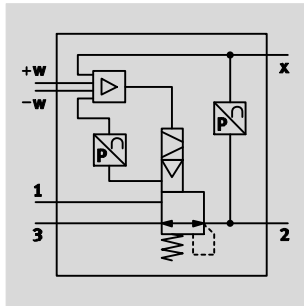
Funktion:





-  - Durchfluss
380 ... 1650 l/min
-  - Druckregelbereiche
0,02 ... 10 bar
-  - Spannung
21,6 ... 26,4 V DC



Allgemeine Technische Daten				VPPM-6TA	VPPM-8TA
Ventilfunktion	3-Wege-Proportional-Druckregelventil				
Konstruktiver Aufbau	vorgesteuertes Membranregelventil				
Einsatzbereich	für CPI-Anschluss, für Feldbus.				
Befestigungsart	wahlweise, mit Durchgangsbohrung, mit Zubehör				
Dichtprinzip	weich				
Betätigungsart	elektrisch				
Steuerart	vorgesteuert				
Einbaulage	beliebig				
Rückstellart	mechanische Feder				
Anzeigeart	LED			hintergrundbeleuchtetes LCD	
Pneumatischer Anschluss	1, 2, 3	Anschlussplatte			
Nennweite	Belüftung	[mm]	6	8	
	Entlüftung	[mm]	4,5	7	
Normalnenndurchfluss	2 bar-Typ	[l/min]	380	450	
	6 bar-Typ	[l/min]	900	1050	
	10 bar-Typ	[l/min]	1400	1650	
Produktgewicht		[g]	400	500	
Werkstoff	Gehäuse	Aluminium-Knetlegierung, eloxiert			

Elektrische Daten			
Elektrischer Anschluss	über Anschlussplatte		
Betriebsspannungsbereich	[V DC]	21,6 ... 26,4	
Restwelligkeit	[%]	10	
Maximale elektrische Leistungsaufnahme	[W]	7	
Einschaltdauer	[%]	100	
Kurzschlussfestigkeit	für alle elektrischen Anschlüsse		
Verpolungsschutz	für alle elektrischen Anschlüsse		
Schutzart nach EN 60529	IP65		

-  - Hinweis
Bei Bruch der Versorgungsleitung bleibt der Ausgangsdruck unreguliert erhalten.

-  - Hinweis
Beachten Sie mögliche Einschränkungen der IP Schutzklasse
→ ATEX-Konformitätserklärung

Ventilinsel MPA-S

Datenblatt – Proportional-Druckregelventil VPPM

Durchfluss q_{n1-2} von 1→2 in Abhängigkeit vom Ausgangsdruck p_2

VPPM-6TA-...-OL2H-... (2 bar)

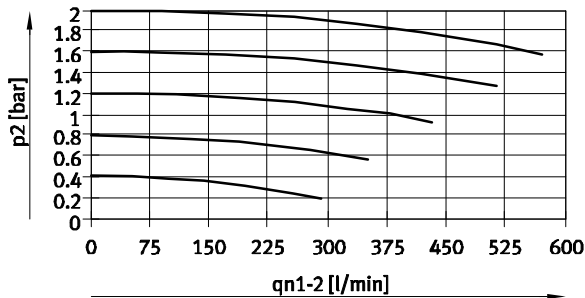

VPPM-6TA-...-OL6H-... (6 bar)

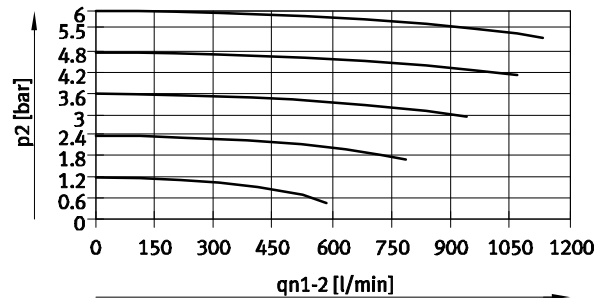

VPPM-6TA-...-OL10H-... (10 bar)

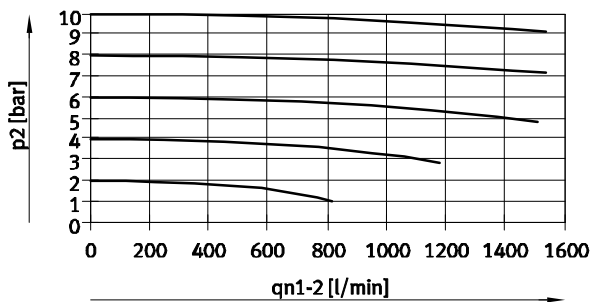

Durchfluss q_{n2-3} von 2→3 in Abhängigkeit vom Ausgangsdruck p_2

VPPM-6TA-...-OL2H-... (2 bar)

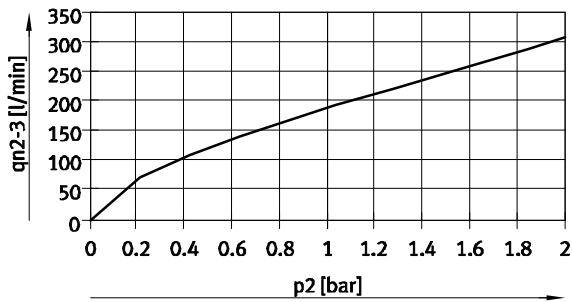

VPPM-6TA-...-OL6H-... (6 bar)

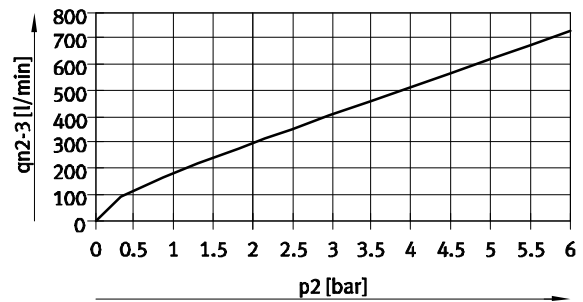

VPPM-6TA-...-OL10H-... (10 bar)

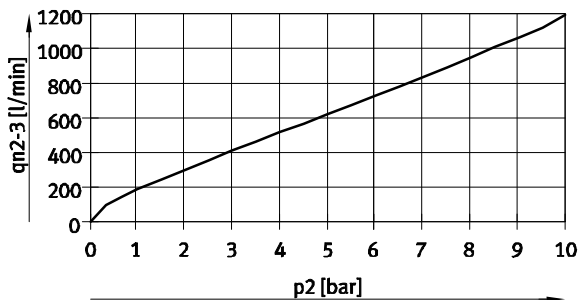

Ventilinsel MPA-S

Datenblatt – Proportional-Druckregelventil VPPM

Durchfluss q_n von 1→2 in Abhängigkeit vom Ausgangsdruck p_2

VPPM-8TA-...-0L2H-... (2 bar)

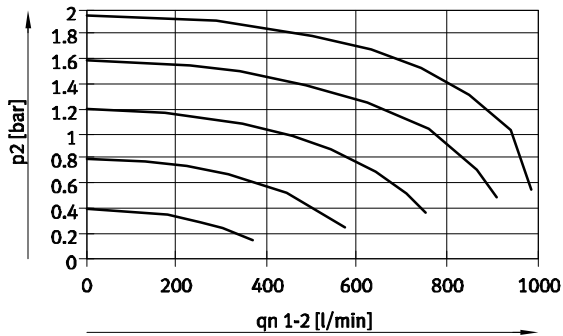

VPPM-8TA-...-0L6H-... (6 bar)

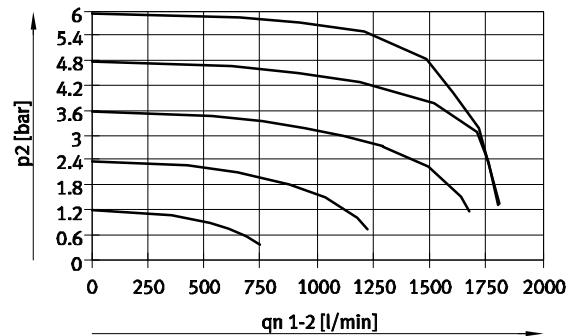

VPPM-8TA-...-0L10H-... (10 bar)

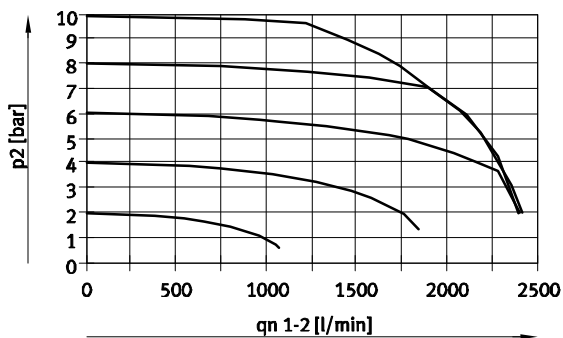

Durchfluss q_n von 2→3 in Abhängigkeit vom Ausgangsdruck p_2

VPPM-8TA-...-0L2H-... (2 bar)

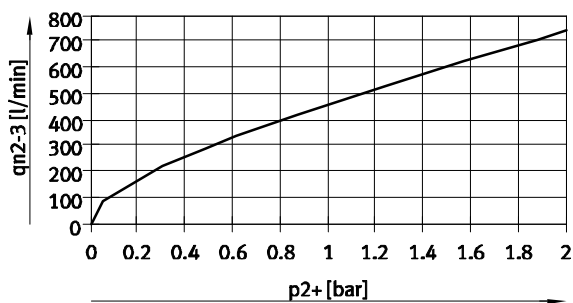

VPPM-8TA-...-0L6H-... (6 bar)



VPPM-8TA-...-0L10H-... (10 bar)



Ventilinsel MPA-S

Datenblatt – Proportional-Druckregelventil VPPM

Betriebs- und Umweltbedingungen			
		VPPM-6TA	VPPM-8TA
Betriebsmedium		Druckluft nach ISO 8573-1:2010 [7:4:4] inerte Gase	
Hinweis zum Betriebs-/ Steuermedium		geölter Betrieb nicht möglich	
Druckregelbereich	VPPM-...-0L2H-... [bar]	0,02 ... 2	
	VPPM-...-0L6H-... [bar]	0,06 ... 6	
	VPPM-...-0L10H-... [bar]	0,1 ... 10	
Eingangsdruck 1 ¹⁾	VPPM-...-0L2H-... [bar]	0 ... 4	
	VPPM-...-0L6H-... [bar]	0 ... 8	
	VPPM-...-0L10H-... [bar]	0 ... 11	
Maximale Druckhysterese	VPPM-...-0L2H-... [bar]	0,01	
	VPPM-...-0L6H-... [bar]	0,03	
	VPPM-...-0L10H-... [bar]	0,05	
Linearitätsfehler FS (Full Scale)	Standard [%]	2	
	Typ S1 [%]	1	
Wiederholgenauigkeit FS (Full Scale)	[%]	0,5	
Temperaturkoeffizient	[%/K]	0,04	
Umgebungstemperatur	[°C]	0 ... 60	0 ... 50
Mediumtemperatur	[°C]	10 ... 50	
Korrosionsbeständigkeit KBK ²⁾		2	
CE-Zeichen (siehe Konformitätserklärung)		nach EU-EMV-Richtlinie ³⁾	
Zulassung		c UL us - Recognized (OL)	–
		C-Tick	

- Der Eingangsdruck 1 sollte immer 1 bar größer sein als der maximal geregelte Ausgangsdruck.
- Korrosionsbeständigkeitsklasse 2 nach Festo Norm 940 070
Bauteile mit mäßiger Korrosionsbeanspruchung. Außenliegende sichtbare Teile mit vorrangig dekorativer Anforderung an die Oberfläche, die im direkten Kontakt zur umgebenden industriellen Atmosphäre bzw. Medien, wie Kühl- und Schmierstoffe stehen.
- Bitte entnehmen Sie den Nutzungsbereich der EG-Konformitätserklärung: www.festo.com/sp → Zertifikate.
Im Falle von Nutzungsbeschränkungen der Geräte in Wohn-, Geschäfts- und Gewerbebereichen, sowie Kleinbetrieben, können weitere Maßnahmen zur Reduzierung der Störaussendung erforderlich sein.

LED-Kennzeichnung Proportional-Druckregelventil VPPM-6TA

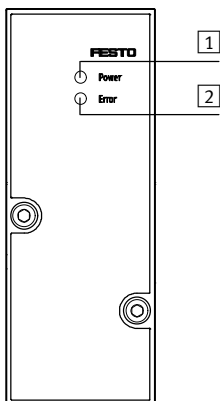

- 1 Grüne Power LED
- 2 Rote Error LED

Ventilinsel MPA-S

Datenblatt – Proportional-Druckregelventil VPPM

FESTO

Abmessungen

Download CAD-Daten → www.festo.com

VPPM-6TA

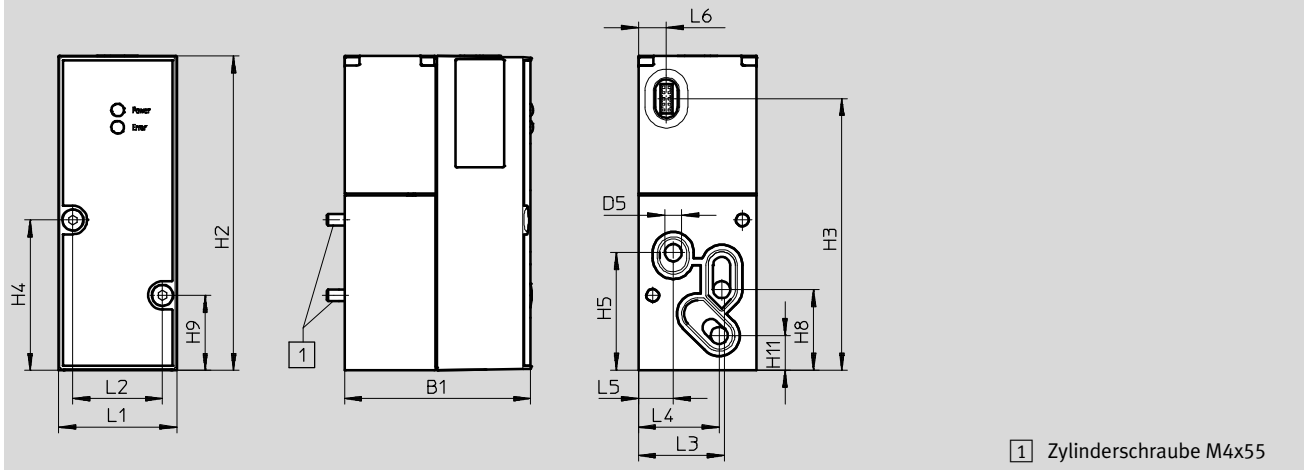

1 Zylinderschraube M4x55

Typ	B1	D5 Ø	H2	H3	H4	H5	H8	H9	H11
VPPM-6TA	55,5	6	110,4	95,5	52,8	41,3	28,3	26,3	12,2

Typ	L1	L2	L3	L4	L5	L6
VPPM-6TA	41,5	31,5	30,3	28,4	12,3	9,9

VPPM-8TA mit LCD

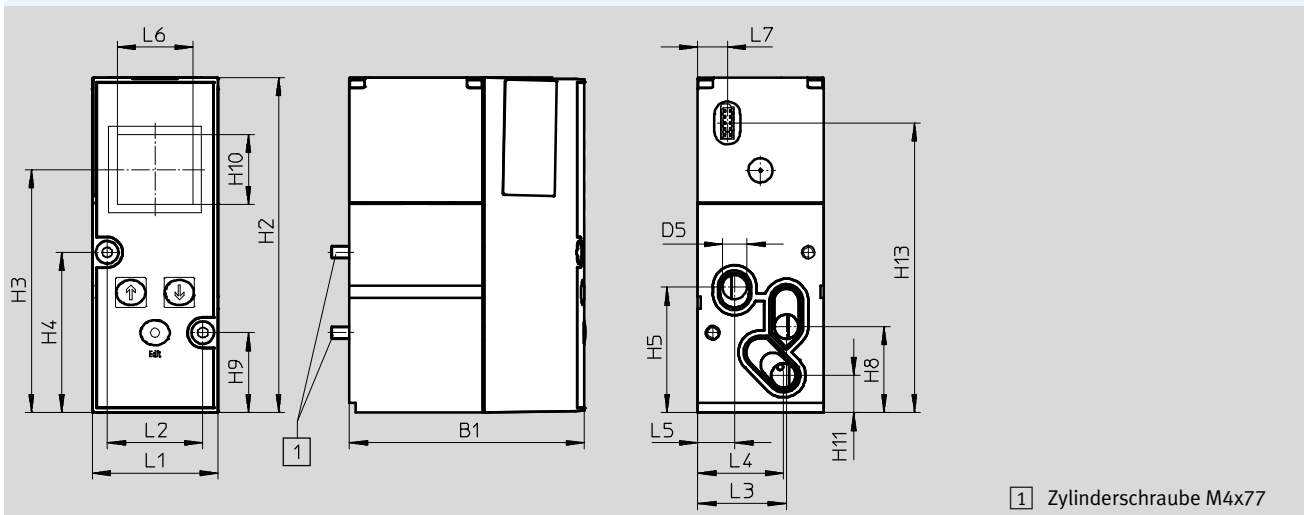

1 Zylinderschraube M4x77

Typ	B1	D5 Ø	H2	H3	H4	H5	H8	H9	H10	H11	H13
VPPM-8TA	77,4	8	110,4	80	52,8	41,3	28,3	26,3	23	12,2	95,5

Typ	L1	L2	L3	L4	L5	L6	L7
VPPM-8TA	41,5	31,5	29,3	28,4	12,3	25	9,9

Ventilinsel MPA-S

Datenblatt – Proportional-Druckregelventil VPPM

Bestellangaben					
Code	Gesamtgenauigkeit [%]	Eingangsdruck 1 [bar]	Druckregelbereich [bar]	Teile-Nr.	Typ
QA	2	0 ... 4	0,02 ... 2	542220	VPPM-6TA-L-1-F-0L2H
QD	1	0 ... 4	0,02 ... 2	542217	VPPM-6TA-L-1-F-0L2H-S1
QB	2	0 ... 8	0,06 ... 6	542221	VPPM-6TA-L-1-F-0L6H
QE	1	0 ... 8	0,06 ... 6	542218	VPPM-6TA-L-1-F-0L6H-S1
QC	2	0 ... 11	0,1 ... 10	542222	VPPM-6TA-L-1-F-0L10H
QF	1	0 ... 11	0,1 ... 10	542219	VPPM-6TA-L-1-F-0L10H-S1
QL	1	0 ... 4	0,02 ... 2	572407	VPPM-8TA-L-1-F-0L2H-S1C1
QG	2	0 ... 4	0,02 ... 2	572410	VPPM-8TA-L-1-F-0L2H-C1
QM	1	0 ... 8	0,06 ... 6	572408	VPPM-8TA-L-1-F-0L6H-S1C1
QH	2	0 ... 8	0,06 ... 6	572411	VPPM-8TA-L-1-F-0L6H-C1
QN	1	0 ... 11	0,1 ... 10	572409	VPPM-8TA-L-1-F-0L10H-S1C1
QK	2	0 ... 11	0,1 ... 10	572412	VPPM-8TA-L-1-F-0L10H-C1

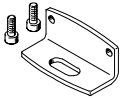
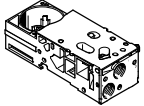
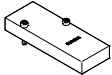
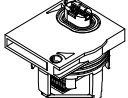
Bestellangaben – Zubehör		
Benennung	Teile-Nr.	Typ
 Befestigung	558844	VMPA-BG
 Anschlussplatte ohne Elektrikverkettung und ohne Elektronikmodul	542223	VMPA-FB-AP-P1
 Abdeckplatte	559638	VMPA-P-RP
 Elektrikverkettung für Anschlussplatte des Proportional-Druckregelventils	537998	VMPA1-FB-EV-AB
 Elektronikmodul	542224	VMPA-FB-EMG-P1

Ventilinsel MPA-S

Zubehör

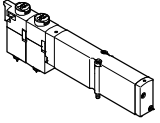
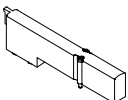

FESTO

Bestellangaben				
	Code	Ventilfunktion	Teile-Nr.	Typ
Magnetventil einzeln – Baubreite 10 mm				
	5/2-Wegeventil			
	Platzfunktion 1-32: M	monostabil	533342	VMPA1-M1H-M-PI
	Platzfunktion 1-32: MS	monostabil, Rückstellung über mechanische Feder	571334	VMPA1-M1H-MS-PI
	Platzfunktion 1-32: MU	Polymer-Sitzventil, monostabil, Rückstellung über mechanische Feder	553113	VMPA1-M1H-MU-PI
	Platzfunktion 1-32: J	bistabil	533343	VMPA1-M1H-J-PI
	2x 3/2-Wegeventil			
	Platzfunktion 1-32: N	Ruhestellung offen	533348	VMPA1-M1H-N-PI
	Platzfunktion 1-32: NS	Ruhestellung offen, Rückstellung über mechanische Feder	556839	VMPA1-M1H-NS-PI
	Platzfunktion 1-32: NU	Polymer-Sitzventil, Ruhestellung offen, Rückstellung über mechanische Feder	553111	VMPA1-M1H-NU-PI
	Platzfunktion 1-32: K	Ruhestellung geschlossen	533347	VMPA1-M1H-K-PI
	Platzfunktion 1-32: KS	Ruhestellung geschlossen, Rückstellung über mechanische Feder	556838	VMPA1-M1H-KS-PI
	Platzfunktion 1-32: KU	Polymer-Sitzventil, Ruhestellung geschlossen, Rückstellung über mechanische Feder	553110	VMPA1-M1H-KU-PI
	Platzfunktion 1-32: H	Ruhestellung 1x offen – 1x geschlossen	533349	VMPA1-M1H-H-PI
	Platzfunktion 1-32: HS	Ruhestellung 1x offen – 1x geschlossen, Rückstellung über mechanische Feder	556840	VMPA1-M1H-HS-PI
	Platzfunktion 1-32: HU	Polymer-Sitzventil, Ruhestellung 1x offen – 1x geschlossen, Rückstellung über mechanische Feder	553112	VMPA1-M1H-HU-PI
	5/3-Wegeventil			
	Platzfunktion 1-32: B	Mittelstellung belüftet	533344	VMPA1-M1H-B-PI
	Platzfunktion 1-32: G	Mittelstellung geschlossen	533345	VMPA1-M1H-G-PI
	Platzfunktion 1-32: E	Mittelstellung entlüftet	533346	VMPA1-M1H-E-PI
	1x 3/2-Wegeventil			
Platzfunktion 1-32: W	Ruhestellung offen, externe Druckeinspeisung	540050	VMPA1-M1H-W-PI	
Platzfunktion 1-32: X	Ruhestellung geschlossen, externe Druckeinspeisung	534415	VMPA1-M1H-X-PI	
2x 2/2-Wegeventil				
Platzfunktion 1-32: D	Ruhestellung geschlossen	533350	VMPA1-M1H-D-PI	
Platzfunktion 1-32: DS	Ruhestellung geschlossen, Rückstellung über mechanische Feder	556841	VMPA1-M1H-DS-PI	
Platzfunktion 1-32: I	1x Ruhestellung geschlossen, 1x Ruhestellung geschlossen, ausschließlich reversibel	543605	VMPA1-M1H-I-PI	
Leerplatz – Baubreite 10 mm				
	Platzfunktion 1-32: L	Abdeckplatte für einen Ventilplatz in Baubreite 10 mm Ein Haftetikett ist beigelegt.	533351	VMPA1-RP

Ventilinsel MPA-S

Zubehör

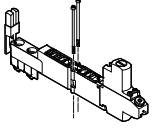
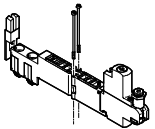
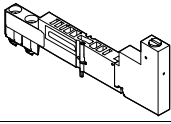

FESTO

Bestellangaben							
	Code	Beschreibung			Teile-Nr.	Typ	
Höhenverkettungen – Baubreite 10 mm							
	Druckregler 1-32: PF	Druckreglerplatte mit feststehendem Gewindeanschluss M5	für Anschluss 1	0,5 ... 5 bar	564911	VMPA1-B8-R1-M5-06	
	Druckregler 1-32: PA			0,5 ... 8,5 bar	564908	VMPA1-B8-R1-M5-10	
	Druckregler 1-32: PH		für Anschluss 2	2 ... 5 bar	564912	VMPA1-B8-R2-M5-06	
	Druckregler 1-32: PC			2 ... 8,5 bar	564909	VMPA1-B8-R2-M5-10	
	Druckregler 1-32: PG			für Anschluss 4	2 ... 5 bar	564913	VMPA1-B8-R3-M5-06
	Druckregler 1-32: PB			2 ... 8,5 bar	564910	VMPA1-B8-R3-M5-10	
	Druckregler 1-32: PF	Druckreglerplatte mit schwenkbarem Gewindeanschluss M5	für Anschluss 1	0,5 ... 5 bar	549052	VMPA1-B8-R1C2-C-06	
	Druckregler 1-32: PA			0,5 ... 8,5 bar	543339	VMPA1-B8-R1C2-C-10	
	Druckregler 1-32: PH		für Anschluss 2	2 ... 5 bar	549053	VMPA1-B8-R2C2-C-06	
	Druckregler 1-32: PC			2 ... 8,5 bar	543340	VMPA1-B8-R2C2-C-10	
	Druckregler 1-32: PG		für Anschluss 4	2 ... 5 bar	549054	VMPA1-B8-R3C2-C-06	
	Druckregler 1-32: PB			2 ... 8,5 bar	543341	VMPA1-B8-R3C2-C-10	
	Druckregler 1-32: PS	Vertikal-Drucksperrplatte zum manuellen Trennen eines einzelnen Ventils von der Druckversorgung der Ventilinsel (Kanal 1 und 12/14 Steuerluftversorgung), Betriebsdruck 3 ... 8 bar			567805	VMPA1-HS	
	Manometer 1-32: VE	Einschraubmanometer mit Gewinde M5 für Druckreglerplatte mit schwenkbarem Gewindeanschluss		Einheit bar	132340	MA-15-10-M5	
	Manometer 1-32: VD			Einheit psi	132341	MA-15-145-M5-PSI	
	Manometer 1-32: VC	Sperr-Steckverschraubung mit Gewinde M5 für Druckreglerplatte			153291	QSK-M5-4	

Ventilinsel MPA-S

Zubehör

FESTO



Bestellangaben						
	Code	Beschreibung	Teile-Nr.	Typ	PE ¹⁾	
Festdrossel – Baubreite 10 mm						
	Pneumatischer Anschluss 3, 1-40: V03	Hohlschraube, zur Drosselung der Abluft	3,5 ... 5,5 l/min	572544	VMPA1-FT-NW0.3-10	10
	Pneumatischer Anschluss 5, 1-40: Q03					
	Pneumatischer Anschluss 3, 1-40: V05		9 ... 12 l/min	572545	VMPA1-FT-NW0.5-10	10
	Pneumatischer Anschluss 5, 1-40: Q05					
	Pneumatischer Anschluss 3, 1-40: V07		18 ... 22 l/min	572546	VMPA1-FT-NW0.7-10	10
	Pneumatischer Anschluss 5, 1-40: Q07					
	Pneumatischer Anschluss 3, 1-40: V10		36 ... 41 l/min	572547	VMPA1-FT-NW1.0-10	10
	Pneumatischer Anschluss 5, 1-40: Q10					
	Pneumatischer Anschluss 3, 1-40: V12		52 ... 58 l/min	572548	VMPA1-FT-NW1.2-10	10
	Pneumatischer Anschluss 5, 1-40: Q12					
	Pneumatischer Anschluss 3, 1-40: V15		81 ... 89 l/min	572549	VMPA1-FT-NW1.5-10	10
	Pneumatischer Anschluss 5, 1-40: Q15					
	Pneumatischer Anschluss 3, 1-40: V17		105 ... 115 l/min	572550	VMPA1-FT-NW1.7-10	10
	Pneumatischer Anschluss 5, 1-40: Q17					
Drossel-Set – Baubreite 10 mm						
	–	Festdrossel, jeweils zwei Stück jeder Größe, zwei Halter und ein Montagewerkzeug	572543	VMPA1-FT-NW0.3-1.7	14	
Halter für Festdrossel – Baubreite 10 mm						
	–	Halter für Abluftöffnung der Anschlussplatte	572542	VMPA1-FTI-10	10	

1) Packungseinheit in Stück.

Ventilinsel MPA-S

Zubehör

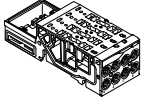
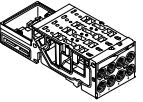
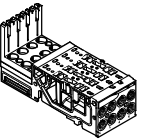
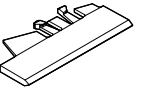
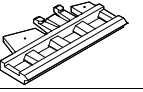
FESTO

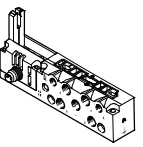
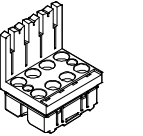
Bestellangaben					
	Code	Beschreibung		Teile-Nr.	Typ
Anschlussplatte – Baubreite 10 mm					
	-	für Multipol/Feldbus, vier Ventilplätze, ohne Elektrikverkettung	ohne Kanaltrennung	533352	VMPA1-FB-AP-4-1
			Kanal 1 gesperrt	538657	VMPA1-FB-AP-4-1-T1
			Kanal 1 gesperrt und Kanal 3/5 gesperrt	555901	VMPA1-FB-AP-4-1-S1
Anschlussplatten mit eingebautem Rückschlagventil in Kanal 3 und 5 – Baubreite 10 mm					
	-	für Multipol/Feldbus, vier Ventilplätze, ohne Elektrikverkettung	ohne Kanaltrennung	8034547	VMPA1-FB-AP-4-1-RV
			Kanal 1 gesperrt	8034549	VMPA1-FB-AP-4-1-T1-RV
			Kanal 1 gesperrt und Kanal 3/5 gesperrt	8034551	VMPA1-FB-AP-4-1-S1-RV
Anschlussplatte – inkl. Elektrikverkettung und Elektronikmodul – Baubreite 10 mm					
	-	für Feldbus	vier Ventilplätze	546802	VMPA1-AP-4-1-EMS-8
		für Multipol	vier Magnetspulen	546806	VMPA1-AP-4-1-EMM-4
			acht Magnetspulen	546804	VMPA1-AP-4-1-EMM-8
Schilderträger für Anschlussplatte – Baubreite 10 mm					
	-	für Folie Schilderträger für Anschlussplatte, transparent, für Papierfolienschild		533362	VMPA1-ST-1-4
	-	für IBS Schilderträger für Anschlussplatte, 4fach, für IBS-6x10		544384	VMPA1-ST-2-4
	-	Bezeichnungsschilder 6x10 im Rahmen, 64 Stück		18576	IBS-6x10
Anschlussplatte – Baubreite 10 mm					
	-	für Einzelanschluss, ohne ATEX-Kennzeichnung	interne Steuerluft	533394	VMPA1-IC-AP-1
			externe Steuerluft	533395	VMPA1-IC-AP-S-1
		für Einzelanschluss, mit ATEX-Kennzeichnung: II 3G Ex nA IIC T4 XGc	interne Steuerluft	8005149	VMPA1-IC-AP-1-EX1E
			externe Steuerluft	8005150	VMPA1-IC-AP-S-1-EX1E
Elektronikmodul – Baubreite 10 mm					
	-	für Feldbusanschluss ohne getrenntem Stromkreis	8 Spulen	533360	VMPA1-FB-EMS-8
		für Feldbusanschluss mit getrenntem Stromkreis	8 Spulen	533361	VMPA1-FB-EMG-8
		für Feldbusanschluss mit erweiterter Diagnosefunktion ohne getrenntem Stromkreis	8 Spulen	543331	VMPA1-FB-EMS-D2-8
		für Feldbusanschluss mit erweiterter Diagnosefunktion mit getrenntem Stromkreis	8 Spulen	543333	VMPA1-FB-EMG-D2-8
		für Multipolanschluss	4 Spulen	537987	VMPA1-MPM-EMM-4
	8 Spulen	537988	VMPA1-MPM-EMM-8		

Ventilinsel MPA-S

Zubehör

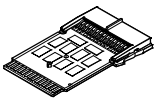
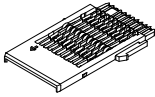

FESTO

Bestellangaben					
	Code	Beschreibung		Teile-Nr.	Typ
Elektrikverkettung – Baubreite 10 mm					
	-	für Multipolanschluss und AS-Interface für eine Anschlussplatte	4 Spulen	537993	VMPA1-MPM-EV-AB-4
			8 Spulen	537994	VMPA1-MPM-EV-AB-8
		für Multipolanschluss und AS-Interface für eine Anschlussplatte mit pneumatischer Versorgungsplatte (links neben der Anschlussplatte)	4 Spulen	537995	VMPA1-MPM-EV-ABV-4
			8 Spulen	537996	VMPA1-MPM-EV-ABV-8
	-	für Feldbusanschluss und CPI, für Anschlussplatten MPA Größe 1 und 2 und Proportional-Druckregelventil		537998	VMPA1-FB-EV-AB
		für Feldbusanschluss und CPI für eine pneumatische Versorgungsplatte		537999	VMPA1-FB-EV-V

Ventilinsel MPA-S

Zubehör

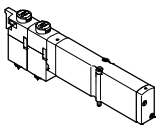
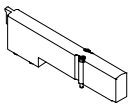

FESTO

Bestellangaben			
	Code	Ventilfunktion	Teil-Nr. Typ
Magnetventil einzeln – Baubreite 14 mm			
	5/2-Wegeventil		
	Platzfunktion 1-32: M	monostabil	573718 VMPA14-M1H-M-PI
	Platzfunktion 1-32: MS	monostabil	573974 VMPA14-M1H-MS-PI
	Platzfunktion 1-32: J	bistabil	573717 VMPA14-M1H-J-PI
	2x 3/2-Wegeventil		
	Platzfunktion 1-32: N	Ruhestellung offen	573725 VMPA14-M1H-N-PI
	Platzfunktion 1-32: NS	Ruhestellung offen, Rückstellung über mechanische Feder	575977 VMPA14-M1H-NS-PI
	Platzfunktion 1-32: K	Ruhestellung geschlossen	573724 VMPA14-M1H-K-PI
	Platzfunktion 1-32: KS	Ruhestellung geschlossen, Rückstellung über mechanische Feder	575976 VMPA14-M1H-KS-PI
	Platzfunktion 1-32: H	Ruhestellung 1x offen – 1x geschlossen	573726 VMPA14-M1H-H-PI
	Platzfunktion 1-32: HS	Ruhestellung 1x offen – 1x geschlossen, Rückstellung über mechanische Feder	575979 VMPA14-M1H-HS-PI
	5/3-Wegeventil		
	Platzfunktion 1-32: B	Mittelstellung belüftet	573719 VMPA14-M1H-B-PI
	Platzfunktion 1-32: G	Mittelstellung geschlossen	573721 VMPA14-M1H-G-PI
	Platzfunktion 1-32: E	Mittelstellung entlüftet	573720 VMPA14-M1H-E-PI
	3/2-Wegeventil		
	Platzfunktion 1-32: W	Ruhestellung offen, externe Druckeinspeisung	573723 VMPA14-M1H-W-PI
	Platzfunktion 1-32: X	Ruhestellung geschlossen, externe Druckeinspeisung	573722 VMPA14-M1H-X-PI
	2x 2/2-Wegeventil		
Platzfunktion 1-32: D	Ruhestellung geschlossen	573727 VMPA14-M1H-D-PI	
Platzfunktion 1-32: DS	Ruhestellung geschlossen, Rückstellung über mechanische Feder	575978 VMPA14-M1H-DS-PI	
Platzfunktion 1-32: I	1x Ruhestellung geschlossen, 1x Ruhestellung geschlossen, ausschließlich reversibel	573728 VMPA14-M1H-I-PI	
Leerplatz – Baubreite 14 mm			
	Platzfunktion 1-32: L	Abdeckplatte für einen Ventilplatz in Baubreite 14 mm Ein Haftetikett ist beigelegt.	573729 VMPA14-RP
Rückschlagventil – Baubreite 14 mm			
	–	Rückschlagventil zum Einbau in Kanal 3 bzw. 5 (Lieferumfang: 10 Stück Rückschlagventile, ein Montage- werkzeug)	8039820 VMPA14-RV

Ventilinsel MPA-S

Zubehör

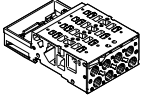
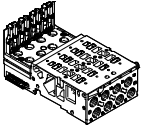
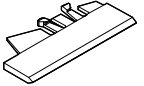
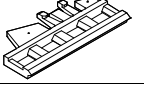

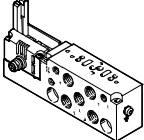
FESTO

Bestellangaben					
	Code	Beschreibung		Teile-Nr.	Typ
Anschlussplatte – Baubreite 14 mm					
	–	für Multipol/Feldbus, vier Ventilplätze, ohne Elektrikverkettung	ohne Kanaltrennung	8074666	VMPA14-FB-AP-4-1
			Kanal 1 gesperrt	8043928	VMPA14-FB-AP-4-1-T1
			Kanal 1 gesperrt und Kanal 3/5 gesperrt	8043929	VMPA14-FB-AP-4-1-S1
Anschlussplatte – inkl. Elektrikverkettung und Elektronikmodul – Baubreite 14 mm					
	–	für Feldbus	vier Ventilplätze	8066778	VMPA14-AP-4-1-EMS-8
		für Multipol	vier Magnetspulen	8066779	VMPA14-AP-4-1-EMM-4
			acht Magnetspulen	8066780	VMPA14-AP-4-1-EMM-8
Schilderträger für Anschlussplatte – Baubreite 14 mm					
	–	für Folie Schilderträger für Anschlussplatte, transparent, für Papierfolienschild		8085996	VMPA14-ST-1-4
	–	für IBS Schilderträger für Anschlussplatte, 4fach, für IBS-6x10		8085997	VMPA14-ST-2-4
	–	Bezeichnungsschilder 6x10 im Rahmen, 64 Stück		18576	IBS-6x10
Anschlussplatte – Baubreite 14 mm					
	–	für Einzelanschluss, ohne ATEX-Kennzeichnung	interne Steuerluft	8023666	VMPA14-IC-AP-1
			externe Steuerluft	8023667	VMPA14-IC-AP-S-1
		für Einzelanschluss, mit ATEX-Kennzeichnung: II 3G Ex nA IIC T4 XGc	interne Steuerluft	8023668	VMPA14-IC-AP-1-EX1E
			externe Steuerluft	8023669	VMPA14-IC-AP-S-1-EX1E

Ventilinsel MPA-S

Zubehör

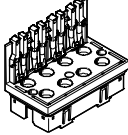
FESTO

Bestellangaben					
	Code	Beschreibung		Teile-Nr.	Typ
Elektronikmodul – Baubreite 14 mm					
	-	für Feldbusanschluss ohne getrenntem Stromkreis	8 Spulen	8066764	VMPA14-FB-EMS-8
		für Feldbusanschluss mit getrenntem Stromkreis	8 Spulen	8066765	VMPA14-FB-EMG-8
		für Feldbusanschluss mit erweiterter Diagnosefunktion ohne getrenntem Stromkreis	8 Spulen	8066766	VMPA14-FB-EMS-D2-8
		für Feldbusanschluss mit erweiterter Diagnosefunktion mit getrenntem Stromkreis	8 Spulen	8066767	VMPA14-FB-EMG-D2-8
		für Multipolanschluss	4 Spulen	8066768	VMPA14-MPM-EMM-4
			8 Spulen	8066769	VMPA14-MPM-EMM-8
Elektrikverkettung – Baubreite 14 mm					
	-	für Multipolanschluss und AS-Interface für eine Anschlussplatte	4 Spulen	8066770	VMPA14-MPM-EV-AB-4
			8 Spulen	8066771	VMPA14-MPM-EV-AB-8
		für Multipolanschluss und AS-Interface für eine Anschlussplatte mit pneumatischer Versorgungsplatte (links neben der Anschlussplatte)	4 Spulen	8066772	VMPA14-MPM-EV-ABV-4
			8 Spulen	8066773	VMPA14-MPM-EV-ABV-8
	-	für Feldbusanschluss und CPI, für Anschlussplatten MPA Größe 14		8066774	VMPA14-FB-EV-AB

Ventilinsel MPA-S

Zubehör



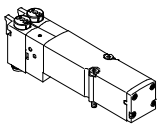
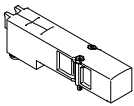

FESTO

Bestellangaben				
	Code	Ventilfunktion	Teil-Nr.	Typ
Magnetventil einzeln – Baubreite 20 mm				
	5/2-Wegeventil			
	Platzfunktion 1-32: M	monostabil	537952	VMPA2-M1H-M-PI
	Platzfunktion 1-32: MS	monostabil, Rückstellung über mechanische Feder	571333	VMPA2-M1H-MS-PI
	Platzfunktion 1-32: J	bistabil	537953	VMPA2-M1H-J-PI
	2x 3/2-Wegeventil			
	Platzfunktion 1-32: N	Ruhestellung offen	537958	VMPA2-M1H-N-PI
	Platzfunktion 1-32: NS	Ruhestellung offen, Rückstellung über mechanische Feder	568655	VMPA2-M1H-NS-PI
	Platzfunktion 1-32: K	Ruhestellung geschlossen	537957	VMPA2-M1H-K-PI
	Platzfunktion 1-32: KS	Ruhestellung geschlossen, Rückstellung über mechanische Feder	568656	VMPA2-M1H-KS-PI
	Platzfunktion 1-32: H	Ruhestellung 1x offen – 1x geschlossen	537959	VMPA2-M1H-H-PI
	Platzfunktion 1-32: HS	Ruhestellung 1x offen – 1x geschlossen, Rückstellung über mechanische Feder	568658	VMPA2-M1H-HS-PI
	5/3-Wegeventil			
	Platzfunktion 1-32: B	Mittelstellung belüftet	537954	VMPA2-M1H-B-PI
	Platzfunktion 1-32: G	Mittelstellung geschlossen	537955	VMPA2-M1H-G-PI
	Platzfunktion 1-32: E	Mittelstellung entlüftet	537956	VMPA2-M1H-E-PI
	1x 3/2-Wegeventil			
	Platzfunktion 1-32: W	Ruhestellung offen, externe Druckeinspeisung	540051	VMPA2-M1H-W-PI
	Platzfunktion 1-32: X	Ruhestellung geschlossen, externe Druckeinspeisung	537961	VMPA2-M1H-X-PI
2x 2/2-Wegeventil				
Platzfunktion 1-32: D	Ruhestellung geschlossen	537960	VMPA2-M1H-D-PI	
Platzfunktion 1-32: DS	Ruhestellung geschlossen, Rückstellung über mechanische Feder	568657	VMPA2-M1H-DS-PI	
Platzfunktion 1-32: I	1x Ruhestellung geschlossen, 1x Ruhestellung geschlossen, ausschließlich reversibel	543703	VMPA2-M1H-I-PI	
Leerplatz – Baubreite 20 mm				
	Platzfunktion 1-32: L	Abdeckplatte für einen Ventilplatz in Baubreite 20 mm Ein Haftetikett ist beigelegt.	537962	VMPA2-RP

Ventilinsel MPA-S

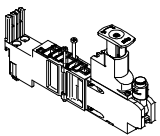
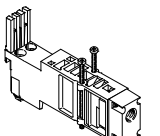
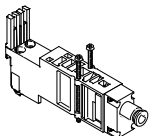
Zubehör



FESTO

Bestellangaben						
	Code	Ventilfunktion			Teil-Nr.	Typ
Höhenverkettungen – Baubreite 20 mm						
	Druckregler 1-32: PA	Druckreglerplatte (mit 10 mm Cartridge-Anschluss für Manometer)	für Anschluss 1	0,5 ... 8,5 bar	543342	VMPA2-B8-R1C2-C-10
	Druckregler 1-32: PF		für Anschluss 1	0,5 ... 5 bar	549055	VMPA2-B8-R1C2-C-06
	Druckregler 1-32: PC		für Anschluss 2	2 ... 8,5 bar	543343	VMPA2-B8-R2C2-C-10
	Druckregler 1-32: PH		für Anschluss 2	2 ... 5 bar	549056	VMPA2-B8-R2C2-C-06
	Druckregler 1-32: PB		für Anschluss 4	2 ... 8,5 bar	543344	VMPA2-B8-R3C2-C-10
	Druckregler 1-32: PG		für Anschluss 4	2 ... 5 bar	549057	VMPA2-B8-R3C2-C-06
	Druckregler 1-32: PL		für Anschluss 2, reversibel	0,5 ... 8,5 bar	543347	VMPA2-B8-R6C2-C-10
	Druckregler 1-32: PN		für Anschluss 2, reversibel	0,5 ... 5 bar	549113	VMPA2-B8-R6C2-C-06
	Druckregler 1-32: PK		für Anschluss 4, reversibel	0,5 ... 8,5 bar	543348	VMPA2-B8-R7C2-C-10
	Druckregler 1-32: PM		für Anschluss 4, reversibel	0,5 ... 5 bar	549114	VMPA2-B8-R7C2-C-06
	Druckregler 1-32: PV	Vertikal-Versorgungsplatte	Anschlussgewinde	G1/8	8029486	VMPA2-VSP-0
			mit Verschraubung für Schlauch-Außen Ø	6 mm	8035441	VMPA2-VSP-QS6
			8 mm	8029488	VMPA2-VSP-QS8	
			10 mm	8029489	VMPA2-VSP-QS10	
			1/4"	8035442	VMPA2-VSP-QS1/4	
5/16"	8029491	VMPA2-VSP-QS5/16				
	Manometer 1-32: T	Manometer, 10 mm Cartridge-Anschluss, für Druckreglerplatte	Anzeigeeinheit bar/psi	0 ... 16 bar	543487	PAGN-26-16-P10
	–		Anzeigeeinheit MPa	0 ... 10 bar	543488	PAGN-26-10-P10
			0 ... 1,0 MPa	563736	PAGN-26-1M-P10	
	Manometer 1-32: VF	Gewindeadapter Cartridge-Anschluss 10 mm auf Gewinde G1/8		0 ... 1,6 MPa	563735	PAGN-26-1.6M-P10
					565811	QSP10-G1/8
Rückschlagventil – Baubreite 20 mm						
	–	Rückschlagventil zum Einbau in Kanal 3 bzw. 5 (Lieferumfang: 10 Stück Rückschlagventile, ein Montagewerkzeug)			8039821	VMPA2-RV

Ventilinsel MPA-S

Zubehör

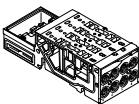
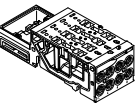
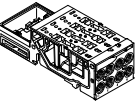
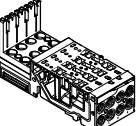
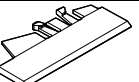
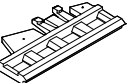
FESTO

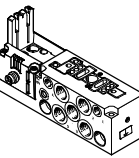
Bestellangaben					
	Code	Beschreibung		Teile-Nr.	Typ
Anschlussplatte – Baubreite 20 mm					
	–	für Multipol/Feldbus, zwei Ventilplätze, ohne Elektrikverkettung	ohne Kanaltrennung	538000	VMPA2-FB-AP-2-1
			Kanal 1 gesperrt	538677	VMPA2-FB-AP-2-1-T0
			Kanal 1 gesperrt und Kanal 3/5 gesperrt	555902	VMPA2-FB-AP-2-1-S0
Anschlussplatten für Rückschlagventil-Einbau – Baubreite 20 mm					
	–	für Multipol/Feldbus, zwei Ventilplätze, ohne Elektrikverkettung	ohne Kanaltrennung	578863	VMPA2-FB-APF-2-1
			Kanal 1 gesperrt	578864	VMPA2-FB-APF-2-1-T0
			Kanal 1 gesperrt und Kanal 3/5 gesperrt	578865	VMPA2-FB-APF-2-1-S0
Anschlussplatten mit eingebautem Rückschlagventil in Kanal 3 und 5 – Baubreite 20 mm					
	–	für Multipol/Feldbus, zwei Ventilplätze, ohne Elektrikverkettung	ohne Kanaltrennung	8034548	VMPA2-FB-AP-2-1-RV
			Kanal 1 gesperrt	8034550	VMPA2-FB-AP-2-1-T0-RV
			Kanal 1 gesperrt und Kanal 3/5 gesperrt	8034552	VMPA2-FB-AP-2-1-S0-RV
Anschlussplatte – inkl. Elektrikverkettung und Elektronikmodul – Baubreite 20 mm					
	–	für Feldbus	zwei Ventilplätze	546803	VMPA2-AP-2-1-EMS-4
		für Multipol	zwei Magnetspulen	546807	VMPA2-AP-2-1-EMM-2
			vier Magnetspulen	546805	VMPA2-AP-2-1-EMM-4
Schilderträger für Anschlussplatte – Baubreite 20 mm					
	–	für Folie Schilderträger für Anschlussplatte, transparent, für Papierfolienschild		533362	VMPA1-ST-1-4
	–	für IBS Schilderträger für Anschlussplatte, 4fach, für IBS-6x10		544384	VMPA1-ST-2-4
	–	Bezeichnungsschilder 6x10 im Rahmen, 64 Stück		18576	IBS-6x10
Anschlussplatte – Baubreite 20 mm					
	–	für Einzelanschluss, ohne ATEX-Kennzeichnung	interne Steuerluft	537981	VMPA2-IC-AP-1
			externe Steuerluft	537982	VMPA2-IC-AP-S-1
		für Einzelanschluss, mit ATEX-Kennzeichnung: II 3G Ex nA IIC T4 XGc	interne Steuerluft	8005151	VMPA2-IC-AP-1-EX1E
			externe Steuerluft	8005152	VMPA2-IC-AP-S-1-EX1E

Ventilinsel MPA-S

Zubehör

FESTO

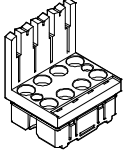
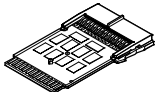
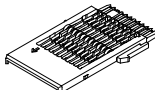
Bestellangaben					
	Code	Beschreibung		Teile-Nr.	Typ
Elektronikmodul – Baubreite 20 mm					
	-	für Feldbusanschluss ohne getrenntem Stromkreis	4 Spulen	537983	VMPA2-FB-EMS-4
		für Feldbusanschluss mit getrenntem Stromkreis	4 Spulen	537984	VMPA2-FB-EMG-4
		für Feldbusanschluss mit erweiterter Diagnosefunktion ohne getrenntem Stromkreis	4 Spulen	543332	VMPA2-FB-EMS-D2-4
		für Feldbusanschluss mit erweiterter Diagnosefunktion mit getrenntem Stromkreis	4 Spulen	543334	VMPA2-FB-EMG-D2-4
		für Multipolanschluss	2 Spulen	537985	VMPA2-MPM-EMM-2
			8 Spulen	537986	VMPA2-MPM-EMM-4
Elektrikverkettung – Baubreite 20 mm					
	-	für Multipolanschluss und AS-Interface für eine Anschlussplatte	2 Spulen	537989	VMPA2-MPM-EV-AB-2
			4 Spulen	537993	VMPA1-MPM-EV-AB-4
		für Multipolanschluss und AS-Interface für eine Anschlussplatte mit pneumatischer Versorgungsplatte (links neben der Anschlussplatte)	2 Spulen	537991	VMPA2-MPM-EV-ABV-2
			4 Spulen	537995	VMPA1-MPM-EV-ABV-4
	-	für Feldbusanschluss und CPI, für Anschlussplatten MPA Größe 1 und 2 und Proportional-Druckregelventil		537998	VMPA1-FB-EV-AB
		für Feldbusanschluss und CPI für eine pneumatische Versorgungsplatte		537999	VMPA1-FB-EV-V

Ventilinsel MPA-S

Zubehör

FESTO

Bestellangaben						
	Code	Linearitätsfehler Fullscale	Eingangsdruck 1	Druckregelbereich	Teile-Nr.	Typ
Proportional-Druckregelventil						
	QA	2%	0 ... 4 bar	0,02 ... 2 bar	542220	VPPM-6TA-L-1-F-0L2H
	QD	1%	0 ... 4 bar	0,02 ... 2 bar	542217	VPPM-6TA-L-1-F-0L2H-S1
	QB	2%	0 ... 8 bar	0,06 ... 6 bar	542221	VPPM-6TA-L-1-F-0L6H
	QE	1%	0 ... 8 bar	0,06 ... 6 bar	542218	VPPM-6TA-L-1-F-0L6H-S1
	QC	2%	0 ... 11 bar	0,1 ... 10 bar	542222	VPPM-6TA-L-1-F-0L10H
	QF	1%	0 ... 11 bar	0,1 ... 10 bar	542219	VPPM-6TA-L-1-F-0L10H-S1
	QL	1%	0 ... 4 bar	0,02 ... 2 bar	572407	VPPM-8TA-L-1-F-0L2H-S1C1
	QG	2%	0 ... 4 bar	0,02 ... 2 bar	572410	VPPM-8TA-L-1-F-0L2H-C1
	QM	1%	0 ... 8 bar	0,06 ... 6 bar	572408	VPPM-8TA-L-1-F-0L6H-S1C1
	QH	2%	0 ... 8 bar	0,06 ... 6 bar	572411	VPPM-8TA-L-1-F-0L6H-C1
	QN	1%	0 ... 11 bar	0,1 ... 10 bar	572409	VPPM-8TA-L-1-F-0L10H-S1C1
	QK	2%	0 ... 11 bar	0,1 ... 10 bar	572412	VPPM-8TA-L-1-F-0L10H-C1

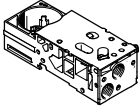
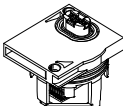
Bestellangaben			
Benennung		Teile-Nr.	Typ
Anschlussplatte für Proportional-Druckregelventil			
	ohne Elektrikverkettung und ohne Elektronikmodul	542223	VMPA-FB-AP-P1
Elektronikmodul für Proportional-Druckregelventil			
	-	542224	VMPA-FB-EMG-P1

Ventilinsel MPA-S

Zubehör



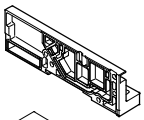
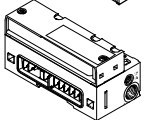
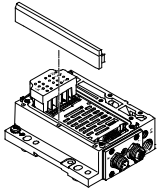
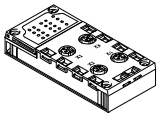
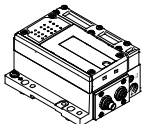
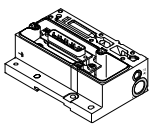

FESTO

Bestellangaben						
Benennung					Teile-Nr.	Typ
Endplatte und Pneumatik-Interface Feldbus						
 	Endplatte rechts, mit Anschluss 82/84 für gefasste Abluft (Anschlussgewinde M5)				8029133	VMPA-EPR-G
	Pneumatik-Interface, gefasste Abluft interne Steuerluft				533370	VMPA-FB-EPL-G
	Pneumatik-Interface, gefasste Abluft interne Steuerluft, für CPX-Metallverkettung				552286	VMPA-FB-EPLM-G
	Pneumatik-Interface, gefasste Abluft externe Steuerluft				533369	VMPA-FB-EPL-E
	Pneumatik-Interface, gefasste Abluft externe Steuerluft, für CPX-Metallverkettung				552285	VMPA-FB-EPLM-E
	Pneumatik-Interface, Flächenschalldämpfer interne Steuerluft				533372	VMPA-FB-EPL-GU
	Pneumatik-Interface, Flächenschalldämpfer interne Steuerluft, für CPX-Metallverkettung				552288	VMPA-FB-EPLM-GU
	Pneumatik-Interface, Flächenschalldämpfer externe Steuerluft				533371	VMPA-FB-EPL-EU
	Pneumatik-Interface, Flächenschalldämpfer externe Steuerluft, für CPX-Metallverkettung				552287	VMPA-FB-EPLM-EU
Elektrik-Anschaltung für AS-Interface						
	4 Eingänge/4 Ausgänge, nach Spec. 2.1	interne Steuerluft	gefasste Abluft	546989	VMPA-ASI-EPL-G-4E4A-Z	
			Schalldämpfer	546991	VMPA-ASI-EPL-GU-4E4A-Z	
		externe Steuerluft	gefasste Abluft	546988	VMPA-ASI-EPL-E-4E4A-Z	
			Schalldämpfer	546990	VMPA-ASI-EPL-EU-4E4A-Z	
	8 Eingänge/8 Ausgänge, nach Spec. 2.1	interne Steuerluft	gefasste Abluft	546993	VMPA-ASI-EPL-G-8E8A-Z	
			Schalldämpfer	546995	VMPA-ASI-EPL-GU-8E8A-Z	
		externe Steuerluft	gefasste Abluft	546992	VMPA-ASI-EPL-E-8E8A-Z	
			Schalldämpfer	546994	VMPA-ASI-EPL-EU-8E8A-Z	
	8 Eingänge/8 Ausgänge, nach Spec. 3.0, erweiterter Adressierbereich	interne Steuerluft	gefasste Abluft	573184	VMPA-ASI-EPL-G-8E8A-CE	
			Schalldämpfer	573186	VMPA-ASI-EPL-GU-8E8A-CE	
		externe Steuerluft	gefasste Abluft	573183	VMPA-ASI-EPL-E-8E8A-CE	
			Schalldämpfer	573185	VMPA-ASI-EPL-EU-8E8A-CE	
Anschlussblock für AS-Interface						
	Dose M12, 5-polig				195704	CPX-AB-4-M12X2-5POL
	Dose, M8, 3-polig				195706	CPX-AB-8-M8-3POL
	Federzugklemmen, 32-polig				195708	CPX-AB-8-KL-4POL
	Dose SUB-D, 25-polig				525676	CPX-AB-1-SUB-BU-25POL
	Dose, Schnellanschluss 4-polig				525636	CPX-AB-4-HAR-4POL
Elektrik-Anschaltung für CPI						
	externe Steuerluft, gefasste Abluft				546983	VMPA-CPI-EPL-E
	interne Steuerluft, gefasste Abluft				546984	VMPA-CPI-EPL-G
	externe Steuerluft, Schalldämpfer				546985	VMPA-CPI-EPL-EU
	interne Steuerluft, Schalldämpfer				546986	VMPA-CPI-EPL-GU
Elektrik-Anschaltung für Multipolanschluss						
	externe Steuerluft, gefasste Abluft				540893	VMPA1-MPM-EPL-E
	interne Steuerluft, gefasste Abluft				540894	VMPA1-MPM-EPL-G
	externe Steuerluft, Schalldämpfer				540895	VMPA1-MPM-EPL-EU
	interne Steuerluft, Schalldämpfer				540896	VMPA1-MPM-EPL-GU

Ventilinsel MPA-S

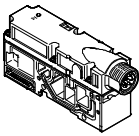
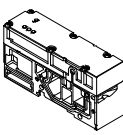
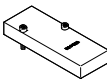
Zubehör

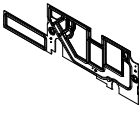

FESTO

Bestellangaben				
Benennung		Teile-Nr.	Typ	
Elektrische Versorgungsplatte				
	Steckeranschluss M18, 3-polig	541082	VMPA-FB-SP-V	
	Steckeranschluss 7/8", 5-polig	541083	VMPA-FB-SP-7/8-V-5POL	
	Steckeranschluss 7/8", 4-polig	541084	VMPA-FB-SP-7/8-V-4POL	
Drucksensor				
	zur Überwachung des Betriebsdruckes im Kanal 1	541085	VMPA-FB-PS-1	
	zur Überwachung des Druckes in den Abluftkanälen 3 und 5	541086	VMPA-FB-PS-3/5	
	zur Überwachung eines externen Prozessdruckes	541087	VMPA-FB-PS-P1	
Abdeckung				
	Abdeckplatte	559638	VMPA-P-RP	
	Abdeckkappe für Handhilfsbetätigung mit codierter Abdeckkappe, Handhilfsbetätigung tastend (10 Stück)	540897	VMPA-HBT-B	
	Abdeckkappe für Handhilfsbetätigung, verdeckt, Handhilfsbetätigung blockiert, (10 Stück)	540898	VMPA-HBV-B	
	Abdeckkappe für Handhilfsbetätigung, Handhilfsbetätigung rastend, ohne Zubehör manuell bedienbar, (10 Stück)	8002234	VAMC-L1-CD	
	Bezeichnungsträger für ein Bezeichnungsschild und Abdeckung von Signalzustandsanzeige und der Handhilfsbetätigung (blockiert), (10 Stück)	570818	ASLR-D-L1	
Dichtung für Anschlussplatte				
	MPA mit gefasster Abluft	Kein Kanal getrennt	533359	VMPA1-DP
		Kanal 1 getrennt	533363	VMPA1-DP-P
		Kanal 3/5 getrennt	533364	VMPA1-DP-RS
		Kanal 1 und 3/5 getrennt	533365	VMPA1-DP-PRS
	MPA mit Flächenschalldämpfer	Kein Kanal getrennt	533355	VMPA1-DPU
		Kanal 1 getrennt	533356	VMPA1-DPU-P
		Kanal 3/5 getrennt	533357	VMPA1-DPU-RS
		Kanal 1 und 3/5 getrennt	533358	VMPA1-DPU-PRS

Ventilinsel MPA-S

Zubehör

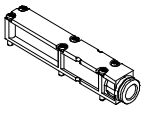
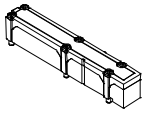
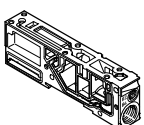
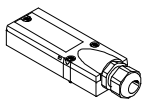
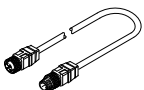
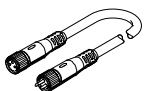



FESTO

Bestellangaben				
Benennung		Teile-Nr.	Typ	
Abluftplatte				
	gefasste Abluft, mit Steckanschluss 10 mm	533375	VMPA-AP	
	gefasste Abluft, mit Anschluss QS-3/8	541629	VMPA-AP-3/8	
	Flächenschalldämpfer	533374	VMPA-APU	
Versorgungsplatte (ohne Abluftplatte)				
	für gefasste Abluft	533354	VMPA1-FB-SP	
	für Flächenschalldämpfer	533353	VMPA1-FB-SPU	
Multipolanschluss, elektrisch				
	Haube ohne Anschlussleitung zum selbst konfektionieren	533198	VMPA-KMS-H	
	PVC-Anschlussleitung für 8 Ventilspulen	2,5 m	533195	VMPA-KMS1-8-2,5
		5 m	533196	VMPA-KMS1-8-5
		10 m	533197	VMPA-KMS1-8-10
	PVC-Anschlussleitung für 24 Ventilspulen	2,5 m	533192	VMPA-KMS1-24-2,5
		5 m	533193	VMPA-KMS1-24-5
		10 m	533194	VMPA-KMS1-24-10
	PUR-Anschlussleitung für 8 Ventilspulen, für Schleppkette geeignet	2,5 m	533504	VMPA-KMS2-8-2,5-PUR
		5 m	533505	VMPA-KMS2-8-5-PUR
		10 m	533506	VMPA-KMS2-8-10-PUR
	PUR-Anschlussleitung für 24 Ventilspulen, für Schleppkette geeignet	2,5 m	533501	VMPA-KMS2-24-2,5-PUR
		5 m	533502	VMPA-KMS2-24-5-PUR
10 m		533503	VMPA-KMS2-24-10-PUR	
Verbindungsleitung, AS-Interface-Anschluss				
	<ul style="list-style-type: none"> Dose gerade, M12x1, 5-polig, A-codiert Stecker gerade, M12x1, 4-polig, A-codiert 	0,5 m	8000208 NEBU-M12G5-K-0.5-M12G4	
	Baukasten für beliebige Verbindungsleitung	-	→ Internet: nebu	
Verbindungsleitung, CPI-Anschluss				
	<ul style="list-style-type: none"> Stecker gewinkelt, 5-polig Dose gewinkelt, 5-polig 	0,25 m	540327 KVI-CP-3-WS-WD-0,25	
		0,5 m	540328 KVI-CP-3-WS-WD-0,5	
		2 m	540329 KVI-CP-3-WS-WD-2	
		5 m	540330 KVI-CP-3-WS-WD-5	
		8 m	540331 KVI-CP-3-WS-WD-8	
	<ul style="list-style-type: none"> Stecker gerade, 5-polig Dose gerade, 5-polig 	2 m	540332 KVI-CP-3-GS-GD-2	
		5 m	540333 KVI-CP-3-GS-GD-5	
		8 m	540334 KVI-CP-3-GS-GD-8	

Ventilinsel MPA-S

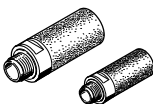
Zubehör

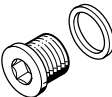





FESTO

Bestellangaben					
Benennung			Teil-Nr.	Typ	
Steckverschraubung für Anschlussplatte, Pneumatik-Interface, Versorgungsplatte					
	Anschlussgewinde M5 für Schlauchaußen-Ø	3 mm (10 Stück)	153313	QSM-M5-3-I	
		4 mm (10 Stück)	153315	QSM-M5-4-I	
		6 mm (10 Stück)	153317	QSM-M5-6-I	
		5/32" (1 Stück)	130593	QSM-M5-5/32-I-U-M	
		3/16" (1 Stück)	183750	QSM-M5-3/16-I-U-M	
		1/4" (50 Stück)	130591	QSM-M5-1/4-I-U-M	
	Anschlussgewinde M7 für Schlauchaußen-Ø	4 mm (10 Stück)	153319	QSM-M7-4-I	
		6 mm (10 Stück)	153321	QSM-M7-6-I	
		3/16" (1 Stück)	183739	QSM-M7-3/16-I-U-M	
		1/4" (50 Stück)	183740	QSM-M7-1/4-I-U-M	
	Anschlussgewinde G1/8 für Schlauchaußen-Ø	6 mm (10 Stück)	186107	QS-G1/8-6-I	
		8 mm (10 Stück)	186109	QS-G1/8-8-I	
		1/4" (1 Stück)	183741	QS-1/8-1/4-I-U-M	
		5/16" (1 Stück)	183742	QS-1/8-5/16-I-U-M	
	Anschlussgewinde G1/4 für Schlauchaußen-Ø	8 mm (10 Stück)	186110	QS-G1/4-8-I	
		10 mm (10 Stück)	186112	QS-G1/4-10-I	
5/16" (1 Stück)		183743	QS-1/4-5/16-I-U-M		
3/8" (1 Stück)		183744	QS-1/4-3/8-I-U-M		
Schalldämpfer					
	Anschlussgewinde	M5 (1 Stück)	165003	UC-M5	
		M7 (1 Stück)	161418	UC-M7	
		G1/4 (1 Stück)	165004	UC-1/4	
		G1/8 (1 Stück)	161419	UC-1/8	
	Anschlussart Steckhülse	3 mm (1 Stück)	165005	UC-QS-3H	
		4 mm (1 Stück)	165006	UC-QS-4H	
		6 mm (1 Stück)	165007	UC-QS-6H	
		8 mm (1 Stück)	175611	UC-QS-8H	
		10 mm (1 Stück)	526475	UC-QS-10H	
Blindstopfen					
	Gewinde M5 (10 Stück)		3843	B-M5	
			Gewinde M7 (10 Stück)	174309	B-M7
				Gewinde G1/8 (10 Stück)	3568
	Gewinde G1/4 (10 Stück)	3569	B-1/4		
Stopfen					
	Blindstopfen für Schlauchaußen-Ø (10 Stück)	4 mm	153267	QSC-4H	
		6 mm	153268	QSC-6H	
		8 mm	153269	QSC-8H	
		10 mm	153270	QSC-10H	
		3/16"	564785	QBC-3/16H-U	
		1/4"	564786	QBC-1/4H-U	
		5/16"	564787	QBC-5/16H-U	
		3/8"	564788	QBC-3/8H-U	

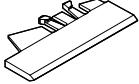
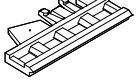
Ventilinsel MPA-S

Zubehör

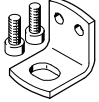
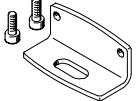
FESTO

Bestellangaben				
Benennung			Teile-Nr.	Typ
Bezeichnungsschilder				
	für Folie Schilderträger für Anschlussplatte, transparent, für Papierfolienschild	verwendbar für VMPA1, VMPA2	533362	VMPA1-ST-1-4
		verwendbar für VMPA14	8085996	VMPA14-ST-1-4
	für IBS Schilderträger für Anschlussplatte, 4fach, für IBS-6x10	verwendbar für VMPA1, VMPA2	544384	VMPA1-ST-2-4
		verwendbar für VMPA14	8085997	VMPA14-ST-2-4
	Bezeichnungsschilder 6x10 im Rahmen, 64 Stück		18576	IBS-6x10
	Bezeichnungsträger für ein Bezeichnungsschild und Abdeckung von der Hand- hilfsbetätigung, 10 Stück		570818	ASLR-D-L1
Befestigung				
	für Hutschiene		526032	CPX-CPA-BG-NRH
	Befestigung (für Versorgungsplatte)		534416	VMPA-BG-RW
	Befestigung (für Anschlussplatte Proportional-Druckregelventil)		558844	VMPA-BG
Anwenderdokumentation				
	MPA Pneumatik	deutsch	534240	P.BE-MPA-DE
		englisch	534241	P.BE-MPA-EN
		französisch	534243	P.BE-MPA-FR
		spanisch	534242	P.BE-MPA-ES
		italienisch	534244	P.BE-MPA-IT
	MPA-Elektronik-Beschreibung (Pneumatik-Module, Drucksensor, Proportional- Druckregelventile, etc.)	deutsch	562112	P.BE-MPA-Elektronik-DE
		englisch	562113	P.BE-MPA-Elektronik-EN
		französisch	562115	P.BE-MPA-Elektronik-FR
		spanisch	562114	P.BE-MPA-Elektronik-ES
		italienisch	562116	P.BE-MPA-Elektronik-IT