

Parallelgreifer HGPL-B, robust mit Langhub



Parallelgreifer HGPL-B, robust mit Langhub

Merkmale

FESTO

Auf einen Blick

- **Robust**
Die T-Nut in Kombination mit der großen Führungslänge ermöglichen hohe Kräfte und Momente
- **Bauraumoptimiert**
Zwei parallel und gegenläufig wirkende Kolben bewegen die Greifbacken direkt und ohne Kraftverlust
- **Positionserkennung**
Mit Hilfe des Positionstransmitters SDAT kann jede Position der Greifbacken analog abgefragt werden
- **Anschlüsse für Schmiernippel**
an Ober- und Unterseite des Greifers
- **Doppeltwirkender Greifer** – geeignet als Außen- und Innengreifer

Technik im Detail

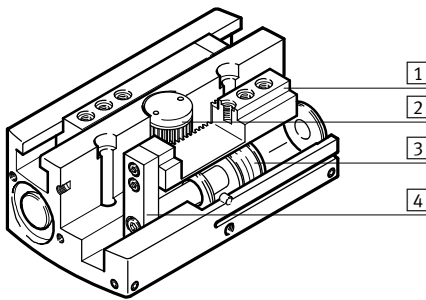

- 1 Greifbacken
- 2 Synchronisationselement
- 3 Kolben mit Magnet
- 4 Mitnehmer

- - Hinweis
Auslegungssoftware
Greiferauswahl
→ www.festo.com

Vielfältige Druckluftanschlüsse

Direkt
von vorne

Über Adapterplatte
von unten

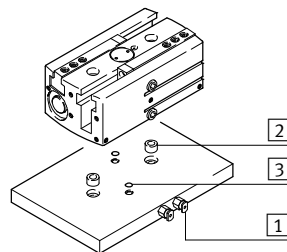
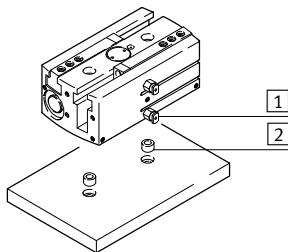

- 1 Druckluftanschlüsse
- 2 Zentrierhülsen
- 3 O-Ringe

Befestigungsmöglichkeiten

Direktbefestigung
von oben

von unten

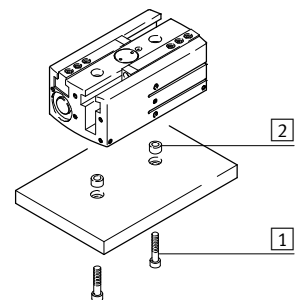
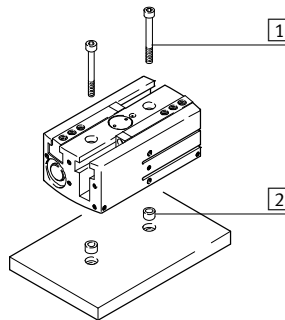

- 1 Befestigungsschrauben
- 2 Zentrierhülsen

Parallelgreifer HGPL-B, robust mit Langhub

Merkmale und Typenschlüssel

Anschlüsse für Schmiernippel

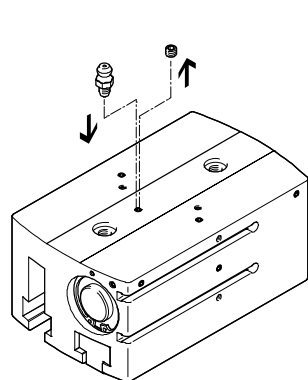
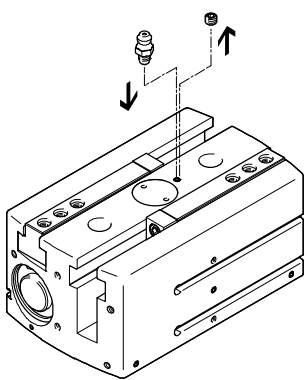

Hinweis
 Diese Greifer sind nicht für nachfolgende oder ähnliche Anwendungsbeispiele ausgelegt:

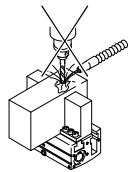

- Aggressive Medien
- Spanende Bearbeitung

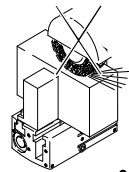

- Schleifstaub

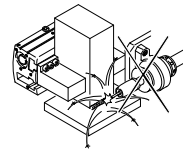

- Schweißspritzer

Typenschlüssel

		HGPL	14	40	A	B
Typ						
HGPL	Parallelgreifer					
Baugröße						
Hub [mm]						
Positionserkennung						
A	für Näherungsschalter					
Variante						
B	B-Reihe					

Parallelgreifer HGPL-B, robust mit Langhub

Peripherieübersicht

FESTO

Peripherieübersicht

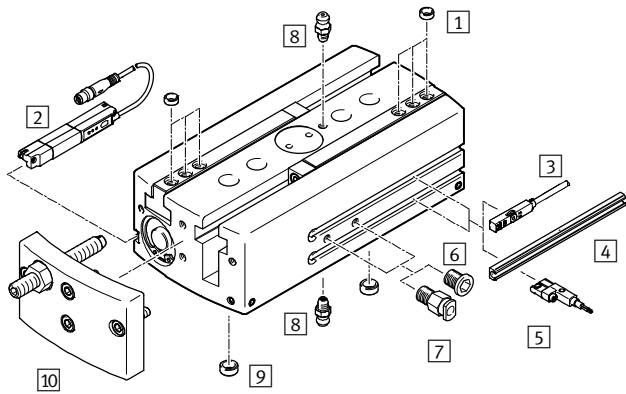

Systemprodukt für die Handhabungs- und Montagetechnik

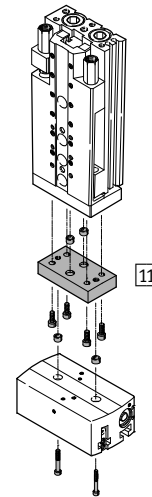

Zubehör		
Typ	Beschreibung	→ Seite/Internet
1 Zentrierhülse ZBH	<ul style="list-style-type: none"> zur Zentrierung der Greifbackenrohlinge/Greiffinger an den Greifbacken 4 Stück im Lieferumfang enthalten 	19
2 Positionstransmitter SDAT, SMAT	<ul style="list-style-type: none"> zur Abfrage der Kolbenposition an jeder beliebigen Stelle der Positionstransmitter darf nur in dieser Nut eingesetzt werden 	22
3 Näherungsschalter SME/SMT-8	zur Abfrage der Kolbenposition in den Endlagen	20
4 Sensorleiste DASP	durch das Einkleben in die Sensornut können Näherungsschaltern SME/SMT-10 eingesetzt werden	21
5 Näherungsschalter SME/SMT-10	zur Abfrage der Kolbenposition in den Endlagen	21
6 Blindstopfen B	zum Verschließen der Druckluftanschlüsse, bei Verwendung der stirnseitigen Druckluftanschlüsse	19
7 Steckverschraubung QS	zum Anschluss von außertolerierten Druckluftschläuchen	qs
8 Schmiernippel	<ul style="list-style-type: none"> zum Nachschmieren der Führung 1 Stück im Lieferumfang enthalten 	–
9 Zentrierhülse ZBH	<ul style="list-style-type: none"> zur Zentrierung des Greifers bei der Montage 2 Stück im Lieferumfang enthalten 	19
10 Hubreduzierung HGPL-HR-...	zur Reduzierung des Öffnungshubes	18
11 Adapterbausatz DHAA, HMSV, HAPG, HMVA	Verbindungen Antrieb/Greifer	15
– Greifbackenrohling BUB-HGPL	speziell auf die Greifbacken abgestimmte Rohlinge zum kundenspezifischen Anfertigen von Greifingern	19

Parallelgreifer HGPL-B, robust mit Langhub

FESTO

Datenblatt

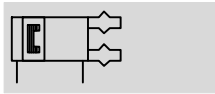

Funktion
Doppeltwirkend
HGPL-...



 www.festo.com

 [Reparaturservice](#)



-  Baugröße
14 ... 63
-  Gesamthub
40 ... 300 mm

Allgemeine Technische Daten				
Baugröße	14	25	40	63
Konstruktiver Aufbau	Zahnstange/Ritzel Doppelkolben, Kolben-Schieber T-Form			
Funktionsweise	doppeltwirkend			
Greiferfunktion	parallel			
Anzahl der Greifbacken	2			
Hub pro Greifbacken [mm]	20, 40, 60, 80	20, 40, 60, 80	20, 40, 60, 80, 100	60, 100, 150
Pneumatischer Anschluss	M5			G1/8
Max. Masse pro Greiffinger ¹⁾ [g]	80	250	420	940
Wiederholgenauigkeit ²⁾ [mm]	< 0,03			
Max. Austauschgenauigkeit [mm]	< 0,2			
Max. Arbeitsfrequenz [Hz]	< 1			
Rotationssymmetrie [mm]	< Ø 0,2			
Positionserkennung	für Näherungsschalter			
Befestigungsart	mit Durchgangsbohrung und Zentrierhülsen mit Innengewinde und Zentrierhülsen			
Einbaulage	beliebig			

1) Gilt für ungedrosselten Betrieb

2) Streuung der Endlagenstellung unter konstanten Einsatzbedingungen bei 100 aufeinanderfolgenden Hüb in Bewegungsrichtung der Greifbacken

Betriebs- und Umweltbedingungen	
Betriebsdruck [bar]	3 ... 8
Betriebsmedium	Druckluft nach ISO 8573-1:2010 [7:4:4]
Hinweis zum Betriebs-/Steuermedium	geölter Betrieb möglich (im weiteren Betrieb erforderlich)
Umgebungstemperatur ¹⁾ [°C]	+5 ... +60
Korrosionsbeständigkeit KBK ²⁾	2

1) Einsatzbereich der Näherungsschalter beachten

2) Korrosionsbeständigkeitsklasse KBK 2 nach Festo Norm FN 940070

Mäßige Korrosionsbeanspruchung. Innenraumanwendung bei der Kondensation auftreten darf. Außenliegende sichtbare Teile mit vorrangig dekorativer Anforderung an die Oberfläche, die in direktem Kontakt zur umgebenden industriellen Atmosphäre stehen.

Parallelgreifer HGPL-B, robust mit Langhub

Datenblatt

FESTO

Gewichte [g]					
Baugröße		14	25	40	63
Hub pro Greifbacken	20 mm	305	1015	2560	–
	40 mm	440	1400	3300	–
	60 mm	595	1780	4165	10460
	80 mm	720	2200	4800	–
	100 mm	–	–	5340	13800
	150 mm	–	–	–	18100

Werkstoffe

Funktionsschnitt

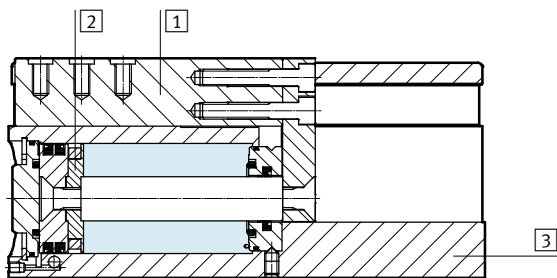

Parallelgreifer		
1	Greifbacken	Stahl, nitriert
2	Kolben	Stahl, hochlegiert
3	Gehäuse	Aluminium, gleiteloxiert
–	Dichtungen	NBR, Polyurethan
–	Werkstoff-Hinweis	Kupfer- und PTFE-frei RoHS-konform

Gemessene Greifkraft [N] bei 6 bar (→ auch Diagramme ab 9)

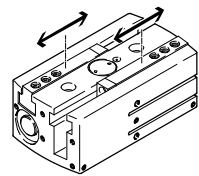

Baugröße	14	25	40	63
Greifkraft pro Greifbacken				
öffnen	63	206	519	1233
schließen	79	256	608	1371
Gesamtgreifkraft				
öffnen	126	412	1038	2466
schließen	158	512	1216	2742

Parallelgreifer HGPL-B, robust mit Langhub

Datenblatt

Belastungskennwerte an den Greifbacken

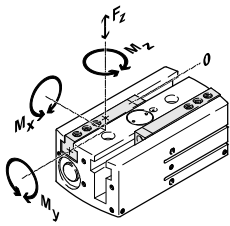

Die angegebenen zulässigen Kräfte und Momente beziehen sich auf einen Greifbacken. Sie beinhalten den Hebelarm, zusätzliche Gewichtskräfte durch das Werkstück bzw. durch externe Greiffinger und auftretende

Beschleunigungskräfte während der Bewegung.
Für die Berechnung der Momente ist die 0-Lage des Koordinatensystems (Führungsnut der Greifbacken) zu berücksichtigen.

Baugröße		14	25	40	63
Max. zulässige Kraft F_z	[N]	500	1500	2500	9000
Max. zulässiges Moment M_x	[Nm]	35	100	125	300
Max. zulässiges Moment M_y	[Nm]	35	60	80	200
Max. zulässiges Moment M_z	[Nm]	35	70	100	250

Greifbackenspiel

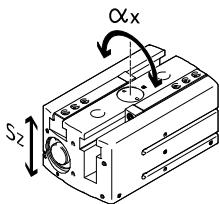

Bedingt durch die Gleitführung ist bei den Greifern ein Spiel zwischen den Greifbacken und dem Gehäuse gegeben.

Die in der Tabelle aufgeführten Werte gelten im Neuzustand

Baugröße		14	25	40	63
Greifbackenspiel s_z	[mm]	< 0,05			
Greifbackenwinkelspiel α_x	[°]	< 0,2			

Massenträgheitsmomente [$\text{kgm}^2 \times 10^{-4}$]

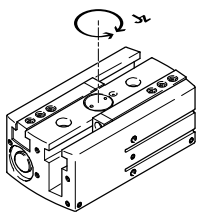

Massenträgheitsmoment des Parallelgreifers bezogen auf die Mittelachse, ohne externe Greiffinger, im unbelasteten Bauzustand.

Baugröße		14	25	40	63
Hub pro Greifbacken	20 mm	1,40	11,98	27,60	–
	40 mm	6,69	18,88	66,83	–
	60 mm	11,43	39,95	118,30	470,07
	80 mm	21,93	78,70	198,87	–
	100 mm	–	–	318,25	1018,17
	150 mm	–	–	–	2247,54

Parallelgreifer HGPL-B, robust mit Langhub

Datenblatt

FESTO

Öffnungs- und Schließzeiten [ms] bei 6 bar

ohne externe Greiffinger

mit externen Greiffinger

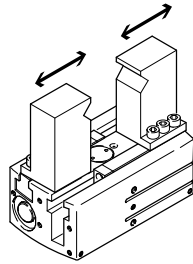
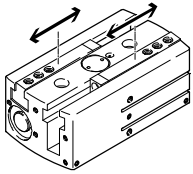

Die angegebenen Öffnungs- und Schließzeiten [ms] wurden bei Raumtemperatur, 6 bar Betriebsdruck und bei waagrecht eingebautem Greifer ohne zusätzliche

Greiffinger gemessen. Für höhere Massen [g] müssen die Greifer gedrosselt werden. Öffnungs- und Schließzeiten sind dann entsprechend einzustellen.

Baugröße	14				25			
Hub [mm]	20	40	60	80	20	40	60	80
Ohne externe Greiffinger								
Öffnungszeiten	120	171	270	286	170	225	370	423
Schließzeiten	110	163	230	270	150	230	370	418
Max. zul. Öffnungs- und Schließzeiten mit externen Greiffingern (in Abhängigkeit der Masse pro Greiffinger)								
Masse der Greiffinger	100 g	123	108	257	243	–	–	–
	200 g	174	136	364	343	–	–	–
	300 g	213	167	445	420	164	210	405
	400 g	246	192	514	485	190	243	468
	500 g	–	–	–	–	212	272	523

Baugröße	40				63			
Hub [mm]	20	40	60	80	100	60	100	150
Ohne externe Greiffinger								
Öffnungszeiten	190	238	430	414	620	410	650	1020
Schließzeiten	180	205	430	438	690	330	600	850
Max. zul. Öffnungs- und Schließzeiten mit externen Greiffingern (in Abhängigkeit der Masse pro Greiffinger)								
Masse der Greiffinger	500 g	196	260	469	478	676	–	–
	600 g	215	284	514	524	741	–	–
	700 g	232	307	555	565	800	–	–
	800 g	248	328	593	604	856	–	–
	900 g	–	–	–	–	–	323	587
	1000 g	–	–	–	–	–	340	619
	1100 g	–	–	–	–	–	357	649
	1200 g	–	–	–	–	–	373	678

Parallelgreifer HGPL-B, robust mit Langhub

Datenblatt

Greifkraft F_h pro Greifbacken in Abhängigkeit vom Betriebsdruck und dem Hebelarm x

Aus den nachfolgenden Diagrammen können die Greifkräfte, in Abhängigkeit vom Betriebsdruck und vom Hebelarm, ermittelt werden.

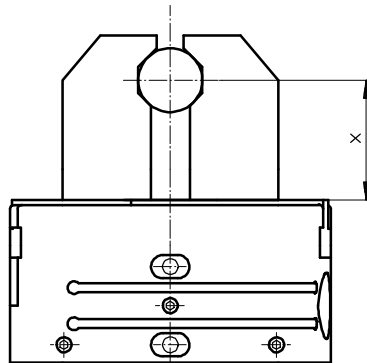

Außengreifen (schließen)

HGPL-14

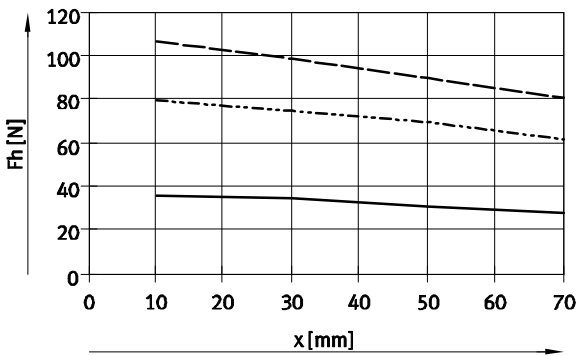

HGPL-25

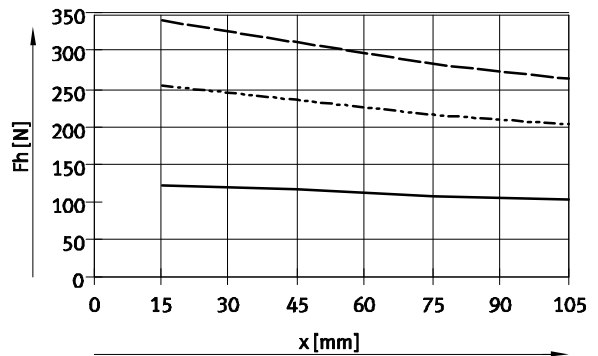

HGPL-40

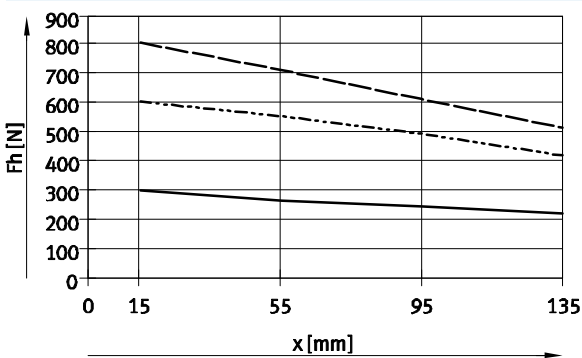

HGPL-63

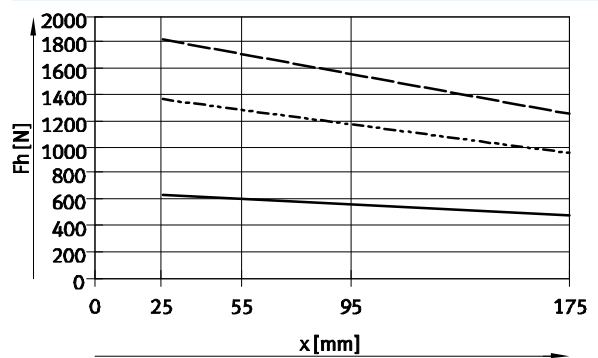

- 3 bar
- - - 6 bar
- · - · 8 bar

Parallelgreifer HGPL-B, robust mit Langhub

Datenblatt

Greifkraft F_h pro Greifbacken in Abhängigkeit vom Betriebsdruck und dem Hebelarm x

Aus den nachfolgenden Diagrammen können die Greifkräfte, in Abhängigkeit vom Betriebsdruck und vom Hebelarm, ermittelt werden.

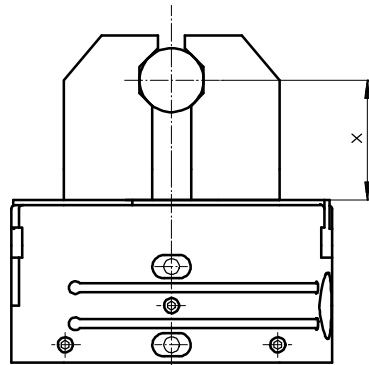

Innengreifen (öffnen)

HGPL-14

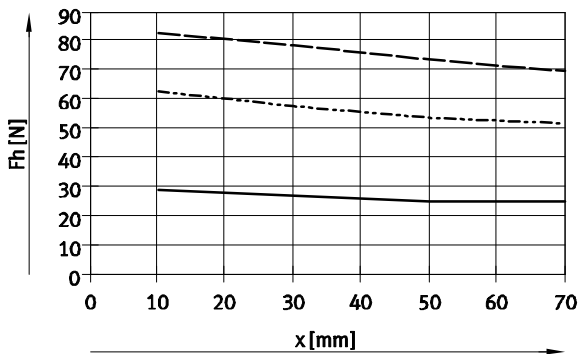

HGPL-25

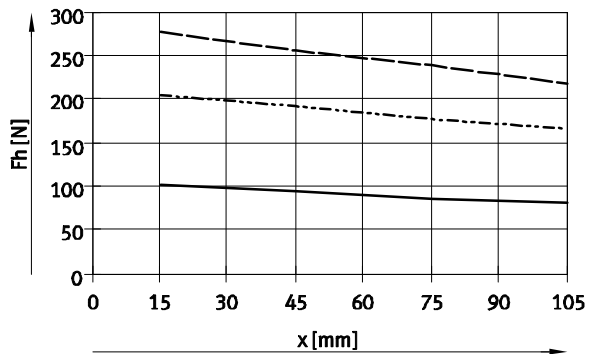

HGPL-40

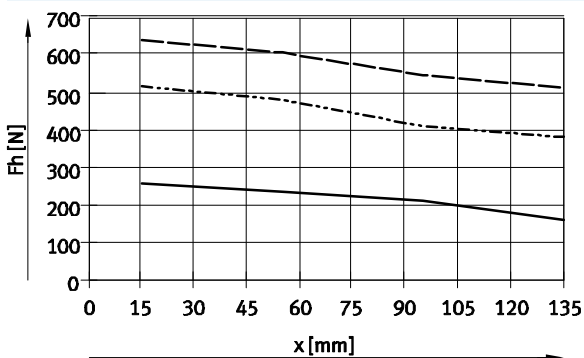

HGPL-63

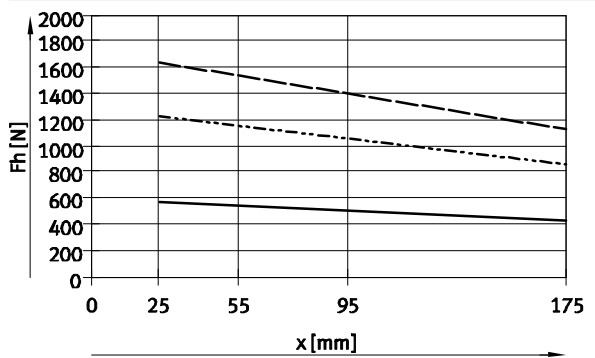

- 3 bar
- - - 6 bar
- - - 8 bar

Parallelgreifer HGPL-B, robust mit Langhub

Datenblatt

Greifkraft F_h pro Greifbacken bei 6 bar in Abhängigkeit vom Hebelarm x und Exzentrizität a und b

Zur Berechnung des Hebelarms x bei exzentrischem Greifen muss folgende Formel angewendet werden:

$$x = \sqrt{a^2 + b^2}$$

Mit dem errechneten Wert x kann aus den Diagrammen (→ Seite 9) die Greifkraft F_h herausgelesen werden.

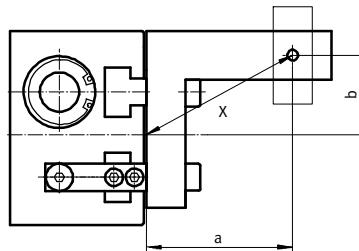

Berechnungsbeispiel

Gegeben:

Abstand $a = 45 \text{ mm}$

Abstand $b = 40 \text{ mm}$

Gesucht:

Die Greifkraft bei 6 bar, bei einem HGPL-25, eingesetzt als Außengreifer

Vorgehensweise:

Berechnung des Hebelarm x

$$x = \sqrt{45^2 + 40^2}$$

$$x = 60 \text{ mm}$$

Aus dem Diagramm (→ Seite 9)

ergibt sich für die Greifkraft ein

Wert von $F_h = 225 \text{ N}$.

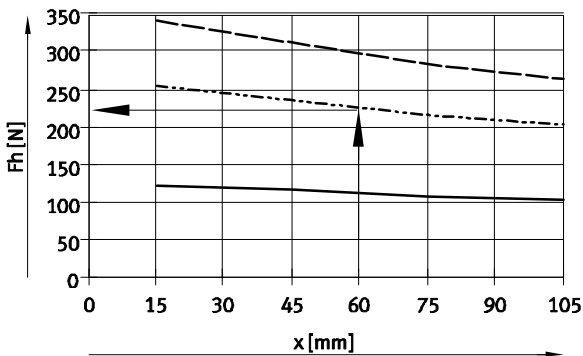

Parallelgreifer HGPL-B, robust mit Langhub

Datenblatt

FESTO

Abmessungen

Download CAD-Daten → www.festo.com

Baugröße 40/63

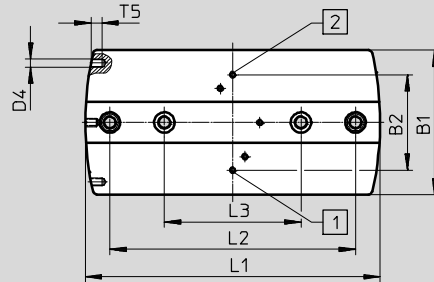

Baugröße 14/25

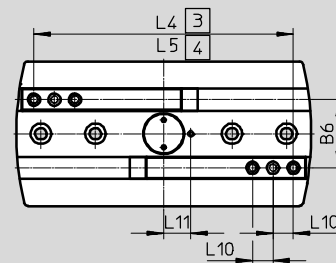
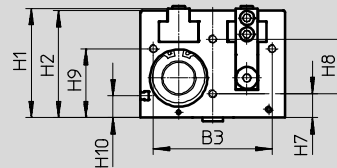
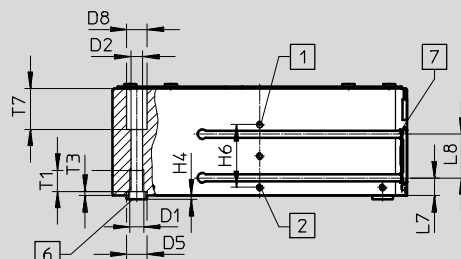
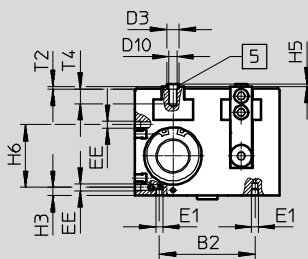
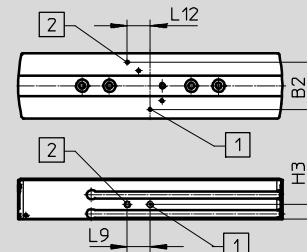

Druckluftversorgung von unten

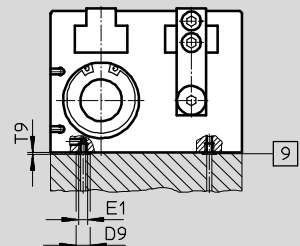

- | | | |
|--|--|--|
| <p>1 Druckluftanschluss öffnen, wahlweise seitlich oder unten (im Auslieferungszustand unten verschlossen)</p> <p>2 Druckluftanschluss schließen, wahlweise seitlich oder unten (im Auslieferungszustand unten verschlossen)</p> | <p>3 Greifbacken offen</p> <p>4 Greifbacken geschlossen</p> <p>5 Zentrierhülsen ZBH (4 Stück im Lieferumfang)</p> <p>6 Zentrierhülsen ZBH (2 Stück im Lieferumfang)</p> <p>7 Nut für Näherungsschalter</p> | <p>9 O-Ring für Parallelgreifer
 HGPL-14: \varnothing 3x1,5
 HGPL-25: \varnothing 5x1,5
 HGPL-40: \varnothing 5x1,5
 HGPL-63: \varnothing 12x1,5</p> |
|--|--|--|

Parallelgreifer HGPL-B, robust mit Langhub

Datenblatt

Typ	B1 ±0,05	B2	B3	B6 ±0,01	D1	D2 ∅ +0,1	D3 ∅ H8/h7	D4	D5 ∅ H8/h7	D8 ∅ H13	D9	D10	EE	E1
HGPL-14	48	34,5±0,1	40±0,2	22	M5	4,2	5	M3	9	7,4	6	M3	M5	M3
HGPL-25	80	60±0,2	65±0,1	38	M6	5,1	7	M5	9	10	8	M5	M5	M5
HGPL-40	106	70±0,2	87±0,1	50	M10	8,5	9	M6	15	15	8	M6	M5	M5
HGPL-63	154	116±0,2	130±0,1	78	M12	10,4	15	M8	15	16,5	15	M10	G1/8	G1/8

Typ	H1	H2 ±0,05	H3 ±0,1	H4 -0,3	H5 -0,3	H6	H7 ±0,1	H8 ±0,1	H9 ±0,1	H10 ±0,1	L1 ±0,05	L2 ¹⁾²⁾	L3 ¹⁾²⁾	L4 ±0,5
HGPL-14-20	30	29	11	1,9	1,2	-	10	12	24,4	4	73,6	36	-	62
HGPL-14-40											113,6	60	-	102
HGPL-14-60											153,6	100	60	142
HGPL-14-80											193,6	100	60	182
HGPL-25-20	50	49	18	1,9	1,4	-	18	20	30	11	86	60	-	64
HGPL-25-40											126	60	-	104
HGPL-25-60											166	100	60	144
HGPL-25-80											206	100	60	184
HGPL-40-20	80	78,5	6	2,9	1,9	46±0,2	17,5	40	50,5	16	96	66	-	70
HGPL-40-40											136	100	-	110
HGPL-40-60											176	100	-	150
HGPL-40-80											216	180	100	190
HGPL-40-100											256	200	100	230
HGPL-63-60	121,5	120	14	2,9	2,9	60±0,1	30	58	75	28,5	190,8	100	-	160
HGPL-63-100											270	200	100	240
HGPL-63-150											370	300	100	340

Typ	L5 ±0,5	L7 ±0,1	L8 ±0,1	L9	L10 ¹⁾²⁾	L11	L12 ±0,1	T1 max.	T2 +0,1	T3 +0,1	T4 min.	T5 min.	T7 +0,1	T9
HGPL-14-20	22	4,2	14	16,8±0,2	8	7,5±0,1	16,8	12,5	1,3	2,1	5,5	6,5	10	1
HGPL-14-40						9±0,1								
HGPL-14-60						9±0,1								
HGPL-14-80						9±0,1								
HGPL-25-20	24	11	14	20±0,1	10	17±0,2	20	12,5	1,6	2,1	8,5	7,5	17	1
HGPL-25-40														
HGPL-25-60														
HGPL-25-80														
HGPL-40-20	30	13	32	-	15	20±0,1	-	15,5	2,1	3,1	10,5	8	30	1
HGPL-40-40						12,6								
HGPL-40-60						10,5								
HGPL-40-80						10,5								
HGPL-40-100						10,5								
HGPL-63-60	40	28,5	30	-	22	28±0,1	-	18	3,1	3,1	17,5	12	45	1
HGPL-63-100														
HGPL-63-150														

1) ±0,02 für Zentrierung
2) ±0,1 für Durchgangsbohrung

Parallelgreifer HGPL-B, robust mit Langhub

FESTO

Datenblatt

Bestellangaben			
Baugröße	Hub [mm]	Teile-Nr.	Typ
14			
	20	3361479	HGPL-14-20-A-B
	40	3361480	HGPL-14-40-A-B
	60	3361481	HGPL-14-60-A-B
	80	3361482	HGPL-14-80-A-B
25			
	20	3361483	HGPL-25-20-A-B
	40	3361484	HGPL-25-40-A-B
	60	3361485	HGPL-25-60-A-B
	80	3361486	HGPL-25-80-A-B
40			
	20	3361487	HGPL-40-20-A-B
	40	3361488	HGPL-40-40-A-B
	60	3361489	HGPL-40-60-A-B
	80	3361490	HGPL-40-80-A-B
	100	3361491	HGPL-40-100-A-B
63			
	60	3361492	HGPL-63-60-A-B
	100	3361493	HGPL-63-100-A-B
	150	3361494	HGPL-63-150-A-B



Parallelgreifer HGPL-B, robust mit Langhub

Zubehör

Adapterbausatz
DHAA, HAPG, HMSV, HMVA

Werkstoff:
Aluminium-Knetlegierung
Kupfer- und PTFE-frei
RoHS konform

 Hinweis
Der Bausatz beinhaltet die individuelle Befestigungsschnittstelle sowie das notwendige Befestigungsmaterial.

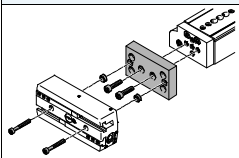
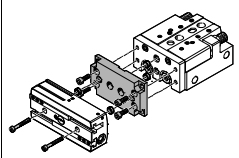
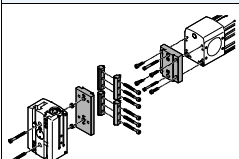
Zulässige Antrieb/Greifer-Kombinationen mit Adapterbausatz					Download CAD-Daten → www.festo.com	
Kombination	Antrieb	Greifer	Montagemöglichkeit		Adapterbausatz	
	Baugröße	Baugröße			KBK ¹⁾	Teile-Nr. Typ
DGSL/HGPL	DGSL	HGPL				DHAA, HAPG
	16	14-20	■	■	2	2406159 DHAA-G-G6-16-B6-14
	20, 25	14-20	■	■		2410181 DHAA-G-G6-20-B6-14
	16	14-40, 14-60, 14-80	■	■		538055 HAPG-89
	20, 25	14-40, 14-60, 14-80	■	■		539274 HAPG-90
	25	25	■	■		539274 HAPG-90
SLT/HGPL	SLT	HGPL				DHAA, HAPG
	16	14-20	■	–	2	2404522 DHAA-G-G3-16-B6-14
	20	14-20	■	–		2406709 DHAA-G-G3-20-B6-14
	25	14-20	■	–		2408600 DHAA-G-G3-25-B6-14
	16	14-40, 14-60, 14-80	■	–		538055 HAPG-89
	20, 25	14-40, 14-60, 14-80	■	–		539274 HAPG-90
DGP..., DGE-..., DGEA/HGPL	DG...	HGPL				HAPG, HMSV, HMVA
	40	25	■	■	2	196790 HMVA-DLA40
						177653 HMSV-7
						539887 HAPG-92

1) Korrosionsbeständigkeitsklasse KBK 2 nach Festo Norm FN 940070
Mäßige Korrosionsbeanspruchung. Innenraumanwendung bei der Kondensation auftreten darf. Außenliegende sichtbare Teile mit vorrangig dekorativer Anforderung an die Oberfläche, die in direktem Kontakt zur umgebenden industriellen Atmosphäre stehen.

Parallelgreifer HGPL-B, robust mit Langhub



Zubehör

FESTO

**Adapterbausatz
DHAA**

Werkstoff:
Aluminium-Knetlegierung
Kupfer- und PTFE-frei
RoHS konform

 Hinweis
Der Bausatz beinhaltet die individuelle Befestigungsschnittstelle sowie das notwendige Befestigungsmaterial.

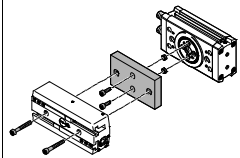
Zulässige Antrieb/Greifer-Kombinationen mit Adapterbausatz					Download CAD-Daten → www.festo.com	
Kombination	Antrieb	Greifer		Adapterbausatz		
	Baugröße	Baugröße	Montagemöglichkeit		KBK ¹⁾	Teile-Nr. Typ
						
DRRD/HGPL	DRRD	HGPL			DHAA	
	16	14-20	■	■	2	2019271 DHAA-G-Q11-16-B6-14-20
	16	14-40	■	■		2019618 DHAA-G-Q11-16-B6-14-40
	16	14-60, 14-80	■	■		2019640 DHAA-G-Q11-16-B6-14-60/80
	20	14-20	■	■		2018509 DHAA-G-Q11-20-B6-14-20
	20	14-40	■	■		2018553 DHAA-G-Q11-20-B6-14-40
	20	14-60, 14-80	■	■		2018986 DHAA-G-Q11-20-B6-14-60/80
	25	14-20	■	■		1813646 DHAA-G-Q11-25-B6-14-20
	25	14-40	■	■		1734087 DHAA-G-Q11-25-B6-14-40
	25	14-60, 14-80	■	■		2018453 DHAA-G-Q11-25-B6-14-60/80
	25	25-20, 25-40	■	■		1794882 DHAA-G-Q11-25-B6-25-20/40
	25	25-60, 25-80	■	■		2020149 DHAA-G-Q11-25-B6-25-60/80
	32	25-20, 25-40	■	■		2021733 DHAA-G-Q11-32-B6-25-20/40
	32	25-60, 25-80	■	■		2022377 DHAA-G-Q11-32-B6-25-60/80
	35	25-20, 25-40	■	■		2022892 DHAA-G-Q11-35-B6-25-20/40
	35	25-60, 25-80	■	■		2023095 DHAA-G-Q11-35-B6-25-60/80
	35, 40	40-20	■	■		2023665 DHAA-G-Q11-35/40-B6-40-20
	35, 40	40-40, 40-60	■	■		2024121 DHAA-G-Q11-35/40-B6-40-40/60
	35, 40	40-80, 40-100	■	■		2024947 DHAA-G-Q11-35/40-B6-40-80/100
	50	40-20	■	■		2387903 DHAA-G-Q11-50-B6-40-20
	50	40-40, 40-60, 40-80, 40-100	■	■		2431288 DHAA-G-Q11-50-B6-40-40/60/80/100
50	63-60, 63-100, 63-150	■	■	2431624 DHAA-G-Q11-50-B6-63-60/100/150		

1) Korrosionsbeständigkeitsklasse KBK 2 nach Festo Norm FN 940070
Mäßige Korrosionsbeanspruchung. Innenraumanwendung bei der Kondensation auftreten darf. Außenliegende sichtbare Teile mit vorrangig dekorativer Anforderung an die Oberfläche, die in direktem Kontakt zur umgebenden industrieüblichen Atmosphäre stehen.

Parallelgreifer HGPL-B, robust mit Langhub



Zubehör

FESTO

Adapterbausatz
DHAA, HAPG

Werkstoff:
Aluminium-Knetlegierung
Kupfer- und PTFE-frei
RoHS konform

 Hinweis
Der Bausatz beinhaltet die individuelle Befestigungsschnittstelle sowie das notwendige Befestigungsmaterial.

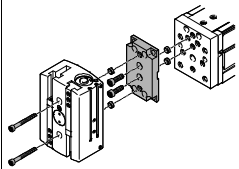
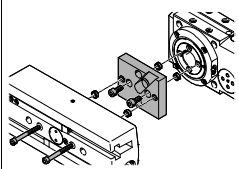
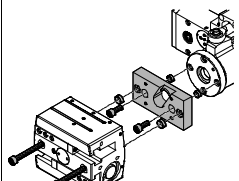
Zulässige Antrieb/Greifer-Kombinationen mit Adapterbausatz					Download CAD-Daten → www.festo.com	
Kombination	Antrieb	Greifer	Montagemöglichkeit		Adapterbausatz	
	Baugröße	Baugröße			KBK ¹⁾	Teile-Nr. Typ
EGSL/HGPL	EGSL	HGPL			DHAA, HAPG	
	45, 55	14-20	■	■	2	2406159 DHAA-G-G6-16-B6-14
	75	14-20	■	■		2410181 DHAA-G-G6-20-B6-14
	45, 55	14-40, 14-60, 14-80	■	■		538055 HAPG-89
	75	14-40, 14-60, 14-80	■	■		539274 HAPG-90
	75	25	■	■		539274 HAPG-90
ERMB/HGPL	ERMB	HGPL			HAPG	
	20	14-40, 14-60, 14-80	■	■	2	537310 HAPG-SD2-31
	25, 32	25	■	■		537311 HAPG-SD2-29
EHMB/HGPL	EHMB	HGPL			DHAA, HAPG	
	25	40-20	■	■	2	2436852 DHAA-G-H2-25-B6-40
	20	25	■	■		537311 HAPG-SD2-29
	25	40-40, 40-60, 40-80, 40-100	■	■		537312 HAPG-SD2-30

1) Korrosionsbeständigkeitsklasse KBK 2 nach Festo Norm FN 940070
Mäßige Korrosionsbeanspruchung. Innenraumanwendung bei der Kondensation auftreten darf. Außenliegende sichtbare Teile mit vorrangig dekorativer Anforderung an die Oberfläche, die in direktem Kontakt zur umgebenden industriellen Atmosphäre stehen.

Parallelgreifer HGPL-B, robust mit Langhub

Zubehör

Hubreduzierung HGPL-HR

Werkstoff:
Aluminium
Kupfer und PTFE-frei

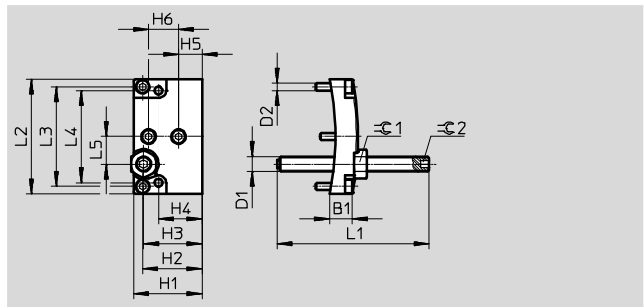

Abmessungen und Bestellangaben									
für Baugröße	B1	D1	D2	H1	H2	H3	H4	H5	H6
	±0,1			±0,1	±0,1	±0,1	±0,1	±0,1	±0,1
14	9	M6	M3	27,5	23,9	23,5	17,5	9,5	12
25	12	M8	M5	47,5	–	37,5	29,5	17,5	20
40	18	M12	M6	77	–	63	50	17	40
63	19	M14	M8	118,5	–	94,5	74,5	29,5	58

für Baugröße	L1	L2	L3	L4	L5	⊘C1	⊘C2	Gewicht	Teile-Nr.	Typ
	±1	±0,1	±0,1	±0,1	±0,1			[g]		
14	61	46	40	37	11	10	3	45	539092	HGPL-HR-14
25	61	77	–	65	19	13	4	150	539093	HGPL-HR-25
40	61	103	–	87	25	19	6	455	539094	HGPL-HR-40
63	81	151	–	130	39	22	6	1060	567831	HGPL-HR-63

Parallelgreifer HGPL-B, robust mit Langhub

Zubehör

Greifbackenrohling BUB-HGPL
(Lieferumfang: 2 Stück)

Werkstoff:
Aluminium
Kupfer und PTFE-frei

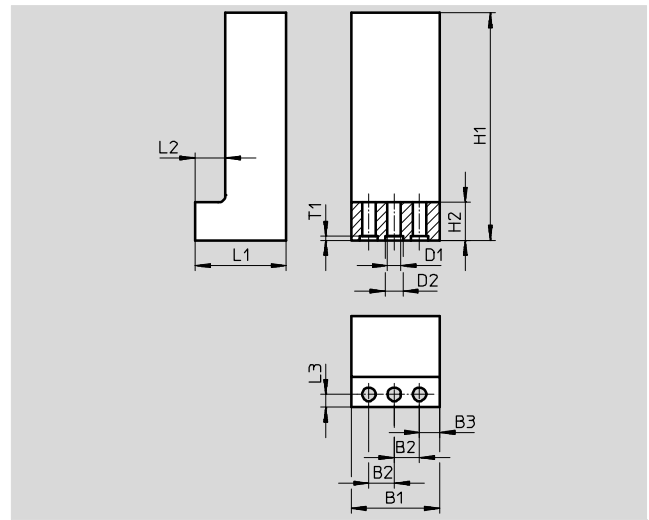
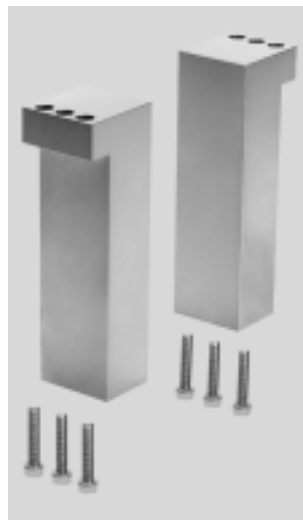

Abmessungen und Bestellangaben							
für Baugröße	B1	B2	B3	D1 ∅	D2 ∅	H1	H2
	±0,1	+0,02		+0,1	H8	±0,1	
14	25	8	4	3,2	5	80	11
25	35	10	8	5,3	7	120	15
40	50	15	10	6,4	9	150	18
63	68	22	12	10,5	15	200	20

für Baugröße	L1	L2	L3	T1	Gewicht je Rohling [g]	Teile-Nr.	Typ
	±0,1	+0,1	+0,1	+0,1			
14	20,5	8	3,3	1,3	75	537316	BUB-HGPL-14
25	36	12	5	1,6	295	537317	BUB-HGPL-25
40	49,5	16,5	8	2,1	720	537318	BUB-HGPL-40
63	77	27	12	3,1	1960	567830	BUB-HGPL-63

Bestellangaben					
	für Baugröße [mm]	Gewicht [g]	Teile-Nr.	Typ	PE ¹⁾
Zentrierhülse für die Greifbacken ZBH Datenblätter → Internet: zbh					
	14	1	189652	ZBH-5	10
	25	1	186717	ZBH-7	
	40	1	150927	ZBH-9	
	63	3	191409	ZBH-15	
Zentrierhülse für den Greifer ZBH Datenblätter → Internet: zbh					
	14, 25	1	150927	ZBH-9	10
	40, 63	3	191409	ZBH-15	
Blindstopfen B Datenblätter → Internet: blindstopfen					
	14, 25, 40	2	174308	B-M5-B	10
	63	5	3568	B-1/8	



1) Packungseinheit in Stück

Parallelgreifer HGPL-B, robust mit Langhub

FESTO

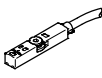
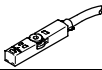
Zubehör

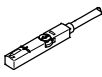
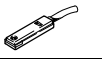
Bestellangaben – Näherungsschalter für T-Nut, magnetoresistiv						Datenblätter → Internet: smt
	Befestigungsart	Elektrischer Anschluss Abgangsrichtung Anschluss	Schalt- ausgang	Kabellänge [m]	Teile-Nr.	Typ
Schließer						
	von oben in Nut einsetzbar, kurze Bauform	Kabel, 3-adrig, längs	PNP	2,5	574335	SMT-8M-A-PS-24V-E-2,5-OE
		Stecker M8x1, 3-polig, längs		0,3	574334	SMT-8M-A-PS-24V-E-0,3-M8D
		Stecker M12x1, 3-polig, längs		0,3	574337	SMT-8M-A-PS-24V-E-0,3-M12
		Kabel, 3-adrig, längs	NPN	2,5	574338	SMT-8M-A-NS-24V-E-2,5-OE
		Stecker M8x1, 3-polig, längs		0,3	574339	SMT-8M-A-NS-24V-E-0,3-M8D
Öffner						
	von oben in Nut einsetzbar, kurze Bauform	Kabel, 3-adrig, längs	PNP	7,5	574340	SMT-8M-A-PO-24V-E-7,5-OE

Bestellangaben – Näherungsschalter für T-Nut, magnetisch Reed						Datenblätter → Internet: sme
	Befestigungsart	Elektrischer Anschluss Abgangsrichtung Anschluss	Schalt- ausgang	Kabellänge [m]	Teile-Nr.	Typ
Schließer						
	von oben in Nut einsetz- bar	Kabel, 3-adrig, längs	kontakt- behaftet	2,5	543862	SME-8M-DS-24V-K-2,5-OE
		Kabel, 2-adrig, längs		5,0	543863	SME-8M-DS-24V-K-5,0-OE
		Stecker M8x1, 3-polig, längs		2,5	543872	SME-8M-ZS-24V-K-2,5-OE
		Stecker M8x1, 3-polig, längs		0,3	543861	SME-8M-DS-24V-K-0,3-M8D
	längs in Nut einschieb- bar	Kabel, 3-adrig, längs	2,5	150855	SME-8-K-LED-24	
		Stecker M8x1, 3-polig, längs	0,3	150857	SME-8-S-LED-24	
Öffner						
	längs in Nut einschieb- bar	Kabel, 3-adrig, längs	kontakt- behaftet	7,5	160251	SME-8-O-K-LED-24

Bestellangaben – Näherungsschalter für T-Nut, magnetoresistiv						Datenblätter → Internet: smt
	Befestigungsart	Elektrischer Anschluss, Abgangsrichtung Anschluss	Schalt- ausgang	Kabellänge [m]	Teile-Nr.	Typ
Schließer						
	längs in Nut einschieb- bar	Kabel, 3-adrig, quer	PNP	2,5	547859	SMT-8G-PS-24V-E-2,5Q-OE
		Stecker M8x1, 3-polig, quer		0,3	547860	SMT-8G-PS-24V-E-0,3Q-M8D

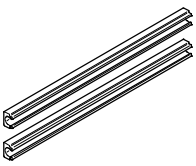

Parallelgreifer HGPL-B, robust mit Langhub

Zubehör



Bestellangaben					
	Beschreibung	Gewicht [g]	Teile-Nr.	Typ	PE ¹⁾
Sensorleiste für den Einsatz vom Näherungsschalter SME/SMT-10					
	<ul style="list-style-type: none"> für einen Greiferhub von max. 60 mm zum Einkleben in die Nut 	6	3528767	DASP-B6-60-C-SR	2
	<ul style="list-style-type: none"> für einen Greiferhub von max. 80 mm zum Einkleben in die Nut 	8	3528768	DASP-B6-80-C-SR	

1) Packungseinheit in Stück

Bestellangaben – Näherungsschalter für Rundnut, magnetoresistiv						Datenblätter → Internet: smt	
	Befestigungsart	Elektrischer Anschluss, Abgangsrichtung Anschluss	Schalt-ausgang	Kabellänge [m]	Teile-Nr.	Typ	
Schließer							
	von oben in Nut einsetzbar	Kabel, 3-adrig, längs	PNP	2,5	551373	SMT-10M-PS-24V-E-2,5-L-OE	
		Stecker M8x1, 3-polig, längs		0,3	551375	SMT-10M-PS-24V-E-0,3-L-M8D	
		Kabel, 3-adrig, quer	PNP	2,5	551374	SMT-10M-PS-24V-E-2,5-Q-OE	
		Stecker M8x1, 3-polig, quer		0,3	551376	SMT-10M-PS-24V-E-0,3-Q-M8D	

Bestellangaben – Näherungsschalter für Rundnut, magnetisch Reed						Datenblätter → Internet: sme	
	Befestigungsart	Elektrischer Anschluss, Abgangsrichtung Anschluss	Schalt-ausgang	Kabellänge [m]	Teile-Nr.	Typ	
Schließer							
	von oben in Nut einsetzbar	Kabel, 3-adrig, längs	kontakt-behaftet	2,5	551365	SME-10M-DS-24V-E-2,5-L-OE	
		Stecker M8x1, 3-polig, längs		0,3	551367	SME-10M-DS-24V-E-0,3-L-M8D	
		Kabel, 3-adrig, quer	kontakt-behaftet	2,5	551366	SME-10M-DS-24V-E-2,5-Q-OE	
		Stecker M8x1, 3-polig, quer		0,3	551368	SME-10M-DS-24V-E-0,3-Q-M8D	
	längs in Nut einschiebbar	Kabel, 3-adrig, längs	kontakt-behaftet	2,5	173210	SME-10-KL-LED-24	
		Stecker M8x1, 3-polig, längs		0,3	173212	SME-10-SL-LED-24	

Bestellangaben – Näherungsschalter für Rundnut, magnetoresistiv						Datenblätter → Internet: smt	
	Befestigungsart	Elektrischer Anschluss, Abgangsrichtung Anschluss	Schalt-ausgang	Kabellänge [m]	Teile-Nr.	Typ	
Schließer							
	längs in Nut einschiebbar	Kabel, 3-adrig, quer	PNP	2,5	547862	SMT-10G-PS-24V-E-2,5Q-OE	
		Stecker M8x1, 3-polig, quer		0,3	547863	SMT-10G-PS-24V-E-0,3Q-M8D	

Bestellangaben – Verbindungsleitungen					Datenblätter → Internet: nebu	
	Elektrischer Anschluss links	Elektrischer Anschluss rechts	Kabellänge [m]	Teile-Nr.	Typ	
	Dose gerade, M8x1, 3-polig	Kabel, offenes Ende, 3-adrig	2,5	541333	NEBU-M8G3-K-2.5-LE3	
			5	541334	NEBU-M8G3-K-5-LE3	
	Dose gerade, M12x1, 5-polig	Kabel, offenes Ende, 3-adrig	2,5	541363	NEBU-M12G5-K-2.5-LE3	
			5	541364	NEBU-M12G5-K-5-LE3	
	Dose gewinkelt, M8x1, 3-polig	Kabel, offenes Ende, 3-adrig	2,5	541338	NEBU-M8W3-K-2.5-LE3	
			5	541341	NEBU-M8W3-K-5-LE3	
	Dose gewinkelt, M12x1, 5-polig	Kabel, offenes Ende, 3-adrig	2,5	541367	NEBU-M12W5-K-2.5-LE3	
			5	541370	NEBU-M12W5-K-5-LE3	

Parallelgreifer HGPL-B, robust mit Langhub

Zubehör

FESTO

Positionstransmitter

Der Positionstransmitter erfasst kontinuierlich die Position des Kolbens. Er verfügt über einen Analogausgang, mit einem zur Kolbenposition proportionalem Ausgangssignal.

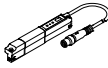
Bestellangaben – Positionstransmitter für T-Nut						Datenblätter → Internet: positionstransmitter		
	Wegmessbereich	Analogausgang		Befestigungsart	Elektrischer Anschluss	Kabellänge [m]	Teile-Nr.	Typ
		[V]	[mA]					
	0 ... 50	–	0 ... 20	von oben in Nut einsetzbar	Stecker M8x1, 4-polig, längs	0,3	1531265	SDAT-MHS-M50-1L-SA-E-0.3-M8
	0 ... 80						1531266	SDAT-MHS-M80-1L-SA-E-0.3-M8
	0 ... 100						1531267	SDAT-MHS-M100-1L-SA-E-0.3-M8
	0 ... 125						1531268	SDAT-MHS-M125-1L-SA-E-0.3-M8
	0 ... 160						1531269	SDAT-MHS-M160-1L-SA-E-0.3-M8

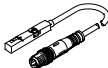
Bestellangaben – Positionstransmitter für T-Nut						Datenblätter → Internet: positionstransmitter		
	Wegmessbereich	Analogausgang		Befestigungsart	Elektrischer Anschluss	Kabellänge [m]	Teile-Nr.	Typ
		[V]	[mA]					
	0 ... 40	0 ... 10		von oben in Nut einsetzbar	Stecker M8x1, 4-polig, längs	0,3	553744	SMAT-8M-U-E-0,3-M8D

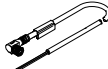
Bestellangaben – Verbindungsleitungen				Datenblätter → Internet: nebu	
	Elektrischer Anschluss links	Elektrischer Anschluss rechts	Kabellänge [m]	Teile-Nr.	Typ
	Dose gerade, M8x1, 4-polig	Kabel, offenes Ende, 4-adrig	2,5	541342	NEBU-M8G4-K-2.5-LE4
			5	541343	NEBU-M8G4-K-5-LE4
	Dose gewinkelt, M8x1, 4-polig	Kabel, offenes Ende, 4-adrig	2,5	541344	NEBU-M8W4-K-2.5-LE4
			5	541345	NEBU-M8W4-K-5-LE4