

Snímače SOE..., optoelektronické

prehľad dodávok

FESTO



- reflexný optický snímač a reflexné optické brány
- reflexný optický snímač s potlačením pozadia
- snímače so svetlovodnými vodičmi
- snímač vzdialenosti
- laserové kontrastné, reflexné optické snímače a reflexné optické brány
- snímač farby
- dosahy do 20 m
- nastavenie pomocou funkcie Teach-In alebo potenciometra

podrobné produktové informácie
→ www.festo.com/catalogue/soe

Prehľad dodávok						
vyhotovenie	typ	prevádzkové napätie	spínací výstup	analógový výstup	tvar	→ strana
reflexné optické snímače	SOEG-RT základný typ	10 ... 36 V DC 10 ... 30 V DC	PNP NPN	–	okrúhly tvar hranatý tvar	107
	SOEG-RTZ s valcovým svetelným lúčom		PNP NPN	–	okrúhly tvar	109
snímač s potlačením pozadia	SOEG-RTH		PNP NPN	–	okrúhly tvar hranatý tvar	110
reflexné optické brány	SOEG-RSP základný typ	10 ... 36 V DC 10 ... 30 V DC	PNP NPN	–	okrúhly tvar hranatý tvar	112
	SOEG-RSG pre priehľadné objekty		PNP NPN	–	hranatý tvar	114
jednosmerné optické brány	SOEG-S vysielač	10 ... 36 V DC 10 ... 30 V DC	–	–	okrúhly tvar hranatý tvar	115
	SOEG-E prijímač		PNP NPN	–	okrúhly tvar hranatý tvar	115
snímač so svetlovodnými vodičmi	SOEG-L základný typ	10 ... 30 V DC	PNP NPN	–	hranatý tvar	117
snímač vzdialenosti	SOEG-RTD	15 ... 30 V DC	PNP	0 ... 10 V	hranatý tvar	118
laserový reflexný optický snímač	SOEL-RT kontrastný snímač	10 ... 30 V DC	PNP NPN	–	hranatý tvar	119
	SOEL-RTH		PNP NPN	–	hranatý tvar	119
laserová reflexná optická brána	SOEL-RSP	10 ... 30 V DC	PNP NPN	–	hranatý tvar	120
laserový snímač vzdialenosti	SOEL-RTD	16 ... 30 V DC	2x PNP	4 ... 20 mA	hranatý tvar	121
	 Novinka	18 ... 28 V DC	–	0 ... 10 V		
snímač farby	SOEC-RT	10 ... 30 V DC	3x PNP	–	hranatý tvar	122

Snímače SOE..., optoelektronické

legenda k typovému označeniu

		SOE	G	RSP	Q20	PP	K	2L	TI	
typ										
SOE	snímače, optoelektronické									
konštrukcia										
G	štandardný snímač									
L	laserový snímač									
C	snímač farby									
funkcia										
RT	reflexné optické snímače									
RSP	reflexné optické brány									
S	jednosmerná optická brána, vysielač									
E	jednosmerná optická brána, prijímač									
L	snímač so svetlovodnými vodičmi									
RTH	reflexné optické snímače s potlačením pozadia									
RTZ	reflexný optický snímač (difúzny) s valcovým svetelným lúčom									
RTD	snímač vzdialenosti									
RSG	reflexná optická brána pre priehľadné objekty									
tvar, veľkosť, vyhotovenie										
4	kruhové, Ø 4mm									
M5	kruhové, M5									
M12	kruhové, M12									
M18	kruhové, M18, priamy výstup žiarenia									
M18W	kruhové, M18, pravouhlý výstup žiarenia									
Q20	hranatý tvar, 20x32x12 mm									
Q30	hranatý tvar, 30x30x15 mm									
Q50	hranatý tvar, 50x50x17 mm									
spínací výstup										
PS	PNP, spínač									
NS	NPN, spínač									
PA	PNP, prepínač (antivalent)									
NA	NPN, prepínač (antivalent)									
PP	PNP, prepínateľné									
NP	NPN, prepínateľné									
PU	analogové 0 ... 10 V									
elektrický prípoj										
K	kábel									
S	konektory									
zobrazovanie										
L	1 svetelná dióda									
2L	2 svetelné diódy									
3L	3 svetelné diódy									
7L	7 svetelných diód									
voľby										
	štandardné vyhotovenie									
TI	funkcia učenia (Teach-In) tlačidlom a elektrickým signálom									
rozsah merania [mm]										

Reflexné optické snímače SOEG-RT

údajový list

FESTO

Všeobecné technické údaje							
veľkosť	Ø 4 mm	M5	M12x1	M18x1, priame	M18x1, pravouhlé	20x32x12 mm	30x30x15 mm
dosah [mm]	50		70 ... 300	40 ... 600	0 ... 600	10 ... 300	0 ... 600
druh svetla	infračervené		červená			červená	infračervené
možnosti nastavenia	-		potenciometer			zadaním hodnôt (funkcia Teach-In) zadaním hodnôt (funkcia učenia Teach-In) cez elektrické pripojenie	potenciometer

Elektrické údaje								
veľkosť	Ø 4 mm	M5	M12x1	M18x1, priame	M18x1, pravouhlé	20x32x12 mm	30x30x15 mm	
elektrický prípoj	kábel	3 vodiče			4 vodiče	3 vodiče	4 vodiče	3 vodiče
	konektory	M8x1, 3 póly		M12x1, 3 póly	M12x1, 4 póly	M12x1, 3 póly	M8x1, 4 póly	M8x1, 3 póly
rozsah prevádzkového napätia [V DC]	10 ... 30		10 ... 36			10 ... 30		
maximálny výstupný prúd [mA]	100		200			100	200	
max. frekvencia spínania [Hz]	250		1 000			1 000		
skratová odolnosť	taktovacia							
ochrana proti prepólovaniu	pre všetky elektrické prípoje							
krytie	IP67		IP65, IP67			IP67	IP65	

Prevádzkové podmienky a podmienky okolia							
veľkosť	Ø 4 mm	M5	M12x1	M18x1, priame	M18x1, pravouhlé	20x32x12 mm	30x30x15 mm
teplota okolia [°C]	0 ... 55		-25 ... +55			-20 ... +60	-25 ... +55
teplota okolia pri pohyblivom uložení kábla [°C]	0 ... 55		-5 ... +55			-5 ... +60	-5 ... +55
značka CE (viď prehlásenie o zhode)	podľa smernice EU-EMV						
povolenie pre potravinárstvo	c UL us - Listed (OL) C-Tick						

Materiály							
veľkosť	Ø 4 mm	M5	M12x1	M18x1, priame	M18x1, pravouhlé	20x32x12 mm	30x30x15 mm
teleso	vysokolegovaná oceľ, nehrdzavejúca		pochrómovaná mosadz			akrylbutadién- styrol	polybutylentereftalát, spevnený
opláštenie kábla	polyuretán						







Snímače optoelektronické snímače

1.5

Reflexné optické snímače SOEG-RT

údajový list

FESTO

Typové označenie							
veľkosť	dosah [mm]	funkcia spínacieho prvku	spínací výstup	elektrický prípoj		konektory	
				kábel č. dielu	typ	č. dielu	typ
Ø 4 mm							
	50	zopnuté svetlom	PNP	537 671	SOEG-RT-4-PS-K-L	537 673	SOEG-RT-4-PS-S-L
			NPN	537 674	SOEG-RT-4-NS-K-L	537 676	SOEG-RT-4-NS-S-L
M5							
	50	zopnuté svetlom	PNP	537 677	SOEG-RT-M5-PS-K-L	537 679	SOEG-RT-M5-PS-S-L
			NPN	537 680	SOEG-RT-M5-NS-K-L	537 682	SOEG-RT-M5-NS-S-L
M12							
	70 ... 300	zopnuté svetlom	PNP	547 908	SOEG-RT-M12-PS-K-2L	547 909	SOEG-RT-M12-PS-S-2L
			NPN	547 906	SOEG-RT-M12-NS-K-2L	547 907	SOEG-RT-M12-NS-S-2L
M18, priamy výstup žiarenia							
	40 ... 600	prepínací (antivalentný)	PNP	547 912	SOEG-RT-M18-PA-K-2L	547 913	SOEG-RT-M18-PA-S-2L
			NPN	547 910	SOEG-RT-M18-NA-K-2L	547 911	SOEG-RT-M18-NA-S-2L
M18, pravouhlý výstup žiarenia							
	0 ... 600	zopnuté svetlom	PNP	537 701	SOEG-RT-M18W-PS-K-2L	537 702	SOEG-RT-M18W-PS-S-2L
			NPN	537 717	SOEG-RT-M18W-NS-K-2L	537 718	SOEG-RT-M18W-NS-S-2L
20x32x12 mm							
	10 ... 300	prepínateľné	PNP	537 732	SOEG-RT-Q20-PP-K-2L-TI	537 731	SOEG-RT-Q20-PP-S-2L-TI
			NPN	537 734	SOEG-RT-Q20-NP-K-2L-TI	537 733	SOEG-RT-Q20-NP-S-2L-TI
30x30x15 mm							
	0 ... 600	zopnuté svetlom	PNP	165 350	SOEG-RT-Q30-PS-K-2L	165 351	SOEG-RT-Q30-PS-S-2L
			NPN	165 348	SOEG-RT-Q30-NS-K-2L	165 349	SOEG-RT-Q30-NS-S-2L

Reflexné optické snímače SOEG-RTZ, s valcovým svetelným lúčom

FESTO



údajový list

Všeobecné technické údaje		
veľkosť	Ø 4 mm	M5
dosah [mm]	10	
druh svetla	infračervené	
možnosti nastavenia	-	

Elektrické údaje		
veľkosť	Ø 4 mm	M5
elektrický prípoj	kábel, 3 vodiče	
rozsah prevádzkového napätia [V DC]	10 ... 30	
maximálny výstupný prúd [mA]	100	
max. frekvencia spínania [Hz]	250	
skratová odolnosť	taktovacia	
ochrana proti prepólovaniu	pre všetky elektrické prípoje	
krytie	IP67	

Prevádzkové podmienky a podmienky okolia		
veľkosť	Ø 4 mm	M5
teplota okolia [°C]	0 ... 55	
teplota okolia pri pohyblivom uložení kábla [°C]	0 ... 55	
značka CE (viď prehlásenie o zhode)	podľa smernice EU-EMV	
povolenie pre potravinárstvo	c UL us - Listed (OL) C-Tick	

Materiály		
veľkosť	Ø 4 mm	M5
teleso	vysokolegovaná oceľ, nehrdzavejúca	
opláštenie kábla	polyuretán	

Typové označenie					
veľkosť	dosah [mm]	funkcia spínacieho prvku	spínací výstup	elektrický prípoj	
				kábel	č. dielu typ
Ø 4 mm					
	10	zopnuté svetlom	PNP	537 672	SOEG-RTZ-4-PS-K-L
			NPN	537 675	SOEG-RTZ-4-NS-K-L
M5					
	10	zopnuté svetlom	PNP	537 678	SOEG-RTZ-M5-PS-K-L
			NPN	537 681	SOEG-RTZ-M5-NS-K-L

Snímače optoelektronické snímače

1.5

Reflexné optické snímače SOEG-RTH, s potlačením pozadia

údajový list

FESTO

Všeobecné technické údaje					
vel'kosť	M18x1, priame	M18x1, pravouhlé	20x32x12 mm	30x30x15 mm	50x50x17 mm
dosah [mm]	10 ... 120	10 ... 120	25 ... 100	15 ... 150	30 ... 300
druh svetla	červená				
možnosti nastavenia	potenciometer		zadaním hodnôt (funkcia Teach-In) zadaním hodnôt (funkcia učenia Teach-In) cez elektrické pripojenie	potenciometer	potenciometer

Elektrické údaje						
vel'kosť	M18x1, priame	M18x1, pravouhlé	20x32x12 mm	30x30x15 mm	50x50x17 mm	
elektrický prípoj	kábel	3 vodiče		4 vodiče	3 vodiče	4 vodiče
	konektory	M12x1, 3 póly		M8x1, 4 póly	M12x1, 3 póly	M12x1, 4 póly
rozsah prevádzkového napätia [V DC]	10 ... 36		10 ... 30	10 ... 36	10 ... 30	
maximálny výstupný prúd [mA]	200		100	200		
max. frekvencia spínania [Hz]	500		1 000	500	1 000	
skratová odolnosť	taktovacia					
ochrana proti prepólovaniu	pre všetky elektrické prípoje					
krytie	IP65, IP67		IP67	IP65	IP67	





Prevádzkové podmienky a podmienky okolia					
vel'kosť	M18x1, priame	M18x1, pravouhlé	20x32x12 mm	30x30x15 mm	50x50x17 mm
teplota okolia [°C]	-25 ... +55		-20 ... +60	-25 ... +55	-20 ... +60
teplota okolia pri pohyblivom uložení kábla [°C]	-5 ... +55		-5 ... +60	-5 ... +55	-5 ... +60
značka CE (viď prehlásenie o zhode)	podľa smernice EU-EMV		podľa smernice EU-EMV podľa smernice EÚ o nízkom napätí	podľa smernice EU-EMV	podľa smernice EU-EMV podľa smernice EÚ o nízkom napätí
povolenie pre potravinárstvo	c UL us - Listed (OL) C-Tick				

Materiály					
vel'kosť	M18x1, priame	M18x1, pravouhlé	20x32x12 mm	30x30x15 mm	50x50x17 mm
teleso	pochromovaná mosadz		akrylbutadiénstyrol	polybutylentereftalát, spevnený	akrylbutadiénstyrol
opláštenie kábla	polyuretán				

Reflexné optické snímače SOEG-RTH, s potlačením pozadia

údajový list

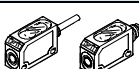
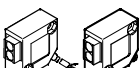
FESTO

Typové označenie							
veľkosť	dosah [mm]	funkcia spínacieho prvku	spínací výstup	elektrický prípoj			
				kábel		konektory	
				č. dielu	typ	č. dielu	typ
M18, priamy výstup žiarenia							
	10 ... 120	prepínací (antivalentný)	PNP	537 687	SOEG-RTH-M18-PS-K-2L	537 689	SOEG-RTH-M18-PS-S-2L
			NPN	537 705	SOEG-RTH-M18-NS-K-2L	537 707	SOEG-RTH-M18-NS-S-2L
M18, pravouhlý výstup žiarenia							
	10 ... 120	zopnuté svetlom	PNP	537 688	SOEG-RTH-M18W-PS-K-2L	537 690	SOEG-RTH-M18W-PS-S-2L
			NPN	537 706	SOEG-RTH-M18W-NS-K-2L	537 708	SOEG-RTH-M18W-NS-S-2L
20x32x12 mm							
	25 ... 100	prepínateľné	PNP	537 724	SOEG-RTH-Q20-PP-K-2L-TI	537 723	SOEG-RTH-Q20-PP-S-2L-TI
			NPN	537 726	SOEG-RTH-Q20-NP-K-2L-TI	537 725	SOEG-RTH-Q20-NP-S-2L-TI
30x30x15 mm							
	15 ... 150	zopnuté svetlom	PNP	537 719	SOEG-RTH-Q30-PS-K-2L	537 720	SOEG-RTH-Q30-PS-S-2L
			NPN	537 721	SOEG-RTH-Q30-NS-K-2L	537 722	SOEG-RTH-Q30-NS-S-2L
50x50x17 mm							
	30 ... 300	zopnuté svetlom	PNP	537 771	SOEG-RTH-Q50-PA-K-3L	537 773	SOEG-RTH-Q50-PA-S-3L
			NPN	537 772	SOEG-RTH-Q50-NA-K-3L	537 774	SOEG-RTH-Q50-NA-S-3L

Reflexné optické brány SOEG-RSP

údajový list

FESTO

Všeobecné technické údaje						
vel'kosť	M12x1	M18x1, priame	M18x1, pravouhlé	20x32x12 mm	30x30x15 mm	50x50x17 mm
dosah [mm]	1 500	2 000	2 000	0 ... 2 500	0 ... 2 000	0 ... 5 500
druh svetla	červené polarizované					
možnosti nastavenia	-			zadaním hodnôt (funkcia Teach-In) zadaním hodnôt (funkcia Teach-In) cez elektrické pripojenie ¹⁾	potenciometer	

1) variant s optimalizovanými nákladmi bez funkcie učenia a programovania

Elektrické údaje						
vel'kosť	M12x1	M18x1, priame	M18x1, pravouhlé	20x32x12 mm	30x30x15 mm	50x50x17 mm
elektrický prípoj	kábel	3 vodiče		4 vodiče	3 vodiče	4 vodiče
	konektory	M12x1, 3 póly		M8x1, 4 póly	M8x1, 3 póly	M12x1, 4 póly
rozsah prevádzkového napätia [V DC]	10 ... 36			10 ... 30		
maximálny výstupný prúd [mA]	200			100	200	
max. frekvencia spínania [Hz]	1 000					
skratová odolnosť	taktovacia					
ochrana proti prepólovaniu	pre všetky elektrické pripoje					
krytie	IP65, IP67			IP67	IP65	IP67



Prevádzkové podmienky a podmienky okolia						
vel'kosť	M12x1	M18x1, priame	M18x1, pravouhlé	20x32x12 mm	30x30x15 mm	50x50x17 mm
teplota okolia [°C]	-25 ... +55			-20 ... +60	-25 ... +55	-20 ... +60
teplota okolia pri pohyblivom uložení kábla [°C]	-5 ... +55			-5 ... +60	-5 ... +55	-5 ... +60
značka CE (vid' prehlásenie o zhode)	podľa smernice EU-EMV			podľa smernice EU-EMV podľa smernice EÚ o nízkom napätí	podľa smernice EU-EMV	podľa smernice EU-EMV podľa smernice EÚ o nízkom napätí
povolenie pre potravinárstvo	c UL us - Listed (OL) C-Tick					

Materiály						
vel'kosť	M12x1	M18x1, priame	M18x1, pravouhlé	20x32x12 mm	30x30x15 mm	50x50x17 mm
teleso	pochrómovaná mosadz			akrylbutadién-styrol	polybutylentereftalát, spevnený	akrylbutadién-styrol
opláštenie kábla	polyuretán					

Reflexné optické brány SOEG-RSP

údajový list

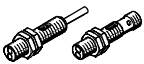
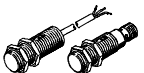
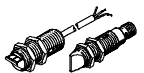
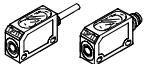
FESTO

Typové označenie							
veľkosť	dosah [mm]	funkcia spínacieho prvku	spínací výstup	elektrický prípoj			
				kábel		konektory	
				č. dielu	typ	č. dielu	typ
M12							
	1 500	zopnuté tmou	PNP	537 683	SOEG-RSP-M12-PS-K-2L	537 684	SOEG-RSP-M12-PS-S-2L
			NPN	537 685	SOEG-RSP-M12-NS-K-2L	537 686	SOEG-RSP-M12-NS-S-2L
M18, priamy výstup žiarenia							
	2 000	zopnuté tmou	PNP	537 697	SOEG-RSP-M18-PS-K-2L	537 699	SOEG-RSP-M18-PS-S-2L
			NPN	537 713	SOEG-RSP-M18-NS-K-2L	537 715	SOEG-RSP-M18-NS-S-2L
M18, pravouhlý výstup žiarenia							
	2 000	zopnuté tmou	PNP	537 698	SOEG-RSP-M18W-PS-K-2L	537 700	SOEG-RSP-M18W-PS-S-2L
			NPN	537 714	SOEG-RSP-M18W-NS-K-2L	537 716	SOEG-RSP-M18W-NS-S-2L
20x32x12 mm							
	2 500	prepínateľné	PNP	537 750	SOEG-RSP-Q20-PP-K-2L-TI	537 749	SOEG-RSP-Q20-PP-S-2L-TI
			NPN	537 752	SOEG-RSP-Q20-NP-K-2L-TI	537 751	SOEG-RSP-Q20-NP-S-2L-TI
	2 500	prepínateľné	PNP	537 784	SOEG-RSP-Q20-PS-S-2L ¹⁾	–	
30x30x15 mm							
	0 ... 2 000	zopnuté tmou	PNP	165 330	SOEG-RSP-Q30-PS-K-2L	165 331	SOEG-RSP-Q30-PS-S-2L
			NPN	165 328	SOEG-RSP-Q30-NS-K-2L	165 329	SOEG-RSP-Q30-NS-S-2L
50x50x17 mm							
	0 ... 5 500	prepínací (antivalentný)	PNP	537 763	SOEG-RSP-Q50-PA-K-3L	537 765	SOEG-RSP-Q50-PA-S-3L
			NPN	537 764	SOEG-RSP-Q50-NA-K-3L	537 766	SOEG-RSP-Q50-NA-S-3L

1) variant s optimalizovanými nákladmi bez funkcie učenia a programovania

Snímateč optoelektronické snímateč

1.5

Reflexné optické brány SOEG-RSG, pre priehľadné objekty

údajový list

FESTO

Všeobecné technické údaje		
veľkosť		20x32x12 mm
dosah	[mm]	5 ... 500
druh svetla		červené polarizované
možnosti nastavenia		zadaním hodnôt (funkcia Teach-In) zadaním hodnôt (funkcia učenia Teach-In) cez elektrické pripojenie

Elektrické údaje		
veľkosť		20x32x12 mm
elektrický prípoj	kábel	4 vodiče
	konektory	M8x1, 4 póly
rozsah prevádzkového napätia	[V DC]	10 ... 30
maximálny výstupný prúd	[mA]	100
max. frekvencia spínania	[Hz]	1 000
skratová odolnosť		taktovacia
ochrana proti prepólovaniu		pre všetky elektrické pripoje
krytie		IP67

Prevádzkové podmienky a podmienky okolia		
veľkosť		20x32x12 mm
teplota okolia	[°C]	-20 ... +60
teplota okolia pri pohyblivom uložení kábla	[°C]	-5 ... +60
značka CE (viď prehlásenie o zhode)		podľa smernice EU-EMV podľa smernice EÚ o nízkom napätí
povolenie pre potravinárstvo		c UL us - Listed (OL) C-Tick

Materiály		
veľkosť		20x32x12 mm
teleso		akrylbutadiénstyrol
opláštenie kábla		polyuretán

Typové označenie							
veľkosť	dosah [mm]	funkcia spínacieho prvku	spínací výstup	elektrický prípoj			
				kábel		konektory	
				č. dielu	typ	č. dielu	typ
20x32x12 mm							
	5 ... 500	prepínateľné	PNP	537 754	SOEG-RSG-Q20-PP-K-2L-TI	537 753	SOEG-RSG-Q20-PP-S-2L-TI

Jednosmerné optické brány SOEG-S/E

údajový list

FESTO

Všeobecné technické údaje						
veľkosť	M18x1, priame	M18x1, pravouhlé	20x32x12 mm	30x30x15 mm	50x50x17 mm	
dosah [mm]	20 000	20 000	6 000	2 000	15 000	
druh svetla	červená			infračervené		
možnosti nastavenia	–		zadaním hodnôt (funkcia Teach-In) zadaním hodnôt (funkcia učenia Teach-In) cez elektrické pripojenie		potenciometer	

Elektrické údaje						
veľkosť	M18x1, priame	M18x1, pravouhlé	20x32x12 mm	30x30x15 mm	50x50x17 mm	
elektrický prípoj	vysielač	kábel	3 vodiče	4 vodiče	3 vodiče	4 vodiče
		konektory	M12x1, 3 póly	M8x1, 4 póly	M8x1, 3 póly	M12x1, 4 póly
	prijímač	kábel	4 vodiče	4 vodiče	3 vodiče	4 vodiče
		konektory	M12x1, 4 póly	M8x1, 4 póly	M8x1, 3 póly	M12x1, 4 póly
rozsah prevádzkového napätia [V DC]	10 ... 36		10 ... 30			
maximálny výstupný prúd [mA]	200		100	200		
max. frekvencia spínania [Hz]	1 000		500	1 000		
skratová odolnosť	taktovacia					
ochrana proti prepólovaniu	pre všetky elektrické prípoje					
krytie	IP65, IP67		IP67	IP65	IP67	

Prevádzkové podmienky a podmienky okolia						
veľkosť	M18x1, priame	M18x1, pravouhlé	20x32x12 mm	30x30x15 mm	50x50x17 mm	
teplota okolia [°C]	–25 ... +55		–20 ... +60	–25 ... +55	–20 ... +60	
teplota okolia pri pohyblivom uložení kábla [°C]	–5 ... +55		–5 ... +60	–5 ... +55	–5 ... +60	
značka CE (viď prehlásenie o zhode)	podľa smernice EU-EMV		podľa smernice EU-EMV podľa smernice EÚ o nízkom napätí	podľa smernice EU-EMV	podľa smernice EU-EMV podľa smernice EÚ o nízkom napätí	
povolenie pre potravinárstvo	c UL us - Listed (OL) C-Tick					

Materiály						
veľkosť	M18x1, priame	M18x1, pravouhlé	20x32x12 mm	30x30x15 mm	50x50x17 mm	
teleso	pochrómovaná mosadz		akrylbutadiénstyrol	polybutylentereftalát, spevnený	akrylbutadiénstyrol	
opláštenie kábla	polyuretán					



Snímateľ optoelektronické snímateľ

1.5

Jednosmerné optické brány SOEG-S/E

údajový list

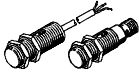
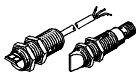
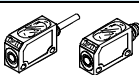
FESTO

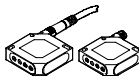
Typové označenie								
veľkosť	dosah [mm]	funkcia	funkcia spínacieho prvku	spínací výstup	elektrický prípoj			
					kábel		konektory	
					č. dielu	typ	č. dielu	typ
M18, priamy výstup žiarenia								
	20 000	vysielač	–	–	537 691	SOEG-S-M18-K-L	537 703	SOEG-S-M18-S-L
		prijímač	prepínací (antivalentný)	PNP	537 692	SOEG-E-M18-PA-K-2L	537 704	SOEG-E-M18-PA-S-2L
				NPN	537 709	SOEG-E-M18-NA-K-2L	537 711	SOEG-E-M18-NA-S-2L
M18, pravouhlý výstup žiarenia								
	20 000	vysielač	–	–	537 693	SOEG-S-M18W-K-L	537 695	SOEG-S-M18W-S-L
		prijímač	prepínací (antivalentný)	PNP	537 694	SOEG-E-M18W-PA-K-2L	537 696	SOEG-E-M18W-PA-S-2L
				NPN	537 710	SOEG-E-M18W-NA-K-2L	537 712	SOEG-E-M18W-NA-S-2L
20x32x12 mm								
	6 000	vysielač	–	–	537 744	SOEG-S-Q20-K-L-TI	537 743	SOEG-S-Q20-S-L-TI
		prijímač	prepínateľné	PNP	537 746	SOEG-E-Q20-PP-K-2L-TI	537 745	SOEG-E-Q20-PP-S-2L-TI
				NPN	537 748	SOEG-E-Q20-NP-K-2L-TI	537 747	SOEG-E-Q20-NP-S-2L-TI
30x30x15 mm								
	2 000	vysielač	–	–	165 352	SOEG-S-Q30-K-L	165 353	SOEG-S-Q30-S-L
		prijímač	zopnuté tmou	PNP	165 322	SOEG-E-Q30-PS-K-2L	165 323	SOEG-E-Q30-PS-S-2L
				NPN	165 320	SOEG-E-Q30-NS-K-2L	165 321	SOEG-E-Q30-NS-S-2L
50x50x17 mm								
	15 000	vysielač	–	–	537 779	SOEG-S-Q50-K-L	537 781	SOEG-S-Q50-S-L
		prijímač	prepínací (antivalentný)	PNP	537 780	SOEG-E-Q50-PA-K-3L	537 782	SOEG-E-Q50-PA-S-3L

Snímače so svetlovodnými vodičmi SOEG-L

údajový list

FESTO

Všeobecné technické údaje		
veľkosť	20x32x12 mm	30x30x15 mm
dosah [mm]	0 ... 250	0 ... 120
druh svetla	červená	
možnosti nastavenia	zadaním hodnôt (funkcia Teach-In) zadaním hodnôt (funkcia učenia Teach-In) cez elektrické pripojenie	potenciometer

Elektrické údaje		
veľkosť	20x32x12 mm	30x30x15 mm
elektrický prípoj	kábel	4 vodiče
	konektory	M8x1, 4 póly
rozsah prevádzkového napätia [V DC]	10 ... 30	
maximálny výstupný prúd [mA]	100	200
max. frekvencia spínania [Hz]	1 000	
skratová odolnosť	taktovacia	
ochrana proti prepólovaniu	pre všetky elektrické pripoje	
krytie	IP67	IP65

Prevádzkové podmienky a podmienky okolia		
veľkosť	20x32x12 mm	30x30x15 mm
teplota okolia [°C]	0 ... 60	-25 ... +55
teplota okolia pri pohyblivom uložení kábla [°C]	0 ... 60	-5 ... +55
značka CE (vid' prehlásenie o zhode)	podľa smernice EU-EMV podľa smernice EÚ o nízkom napätí	podľa smernice EU-EMV
povolenie pre potravinárstvo	c UL us - Listed (OL) C-Tick	

Materiály		
veľkosť	20x32x12 mm	30x30x15 mm
teleso	akrylbutadiénstyrol	polybutylentereftalát, spevnený
opláštenie kábla	polyuretán	

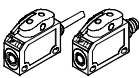
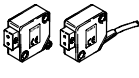
Typové označenie							
veľkosť	dosah [mm]	funkcia spínacieho prvku	spínací výstup	elektrický prípoj			
				kábel		konektory	
				č. dielu	typ	č. dielu	typ
20x32x12 mm							
	0 ... 250	prepínateľné	PNP	537 740	SOEG-L-Q20-PP-K-2L-TI	537 739	SOEG-L-Q20-PP-S-2L-TI
			NPN	537 742	SOEG-L-Q20-NP-K-2L-TI	537 741	SOEG-L-Q20-NP-S-2L-TI
30x30x15 mm							
	0 ... 120	prepínací (antivalentný)	PNP	165 326	SOEG-L-Q30-P-A-K-2L	165 327	SOEG-L-Q30-P-A-S-2L
			NPN	165 324	SOEG-L-Q30-NA-K-2L	165 325	SOEG-L-Q30-NA-S-2L

Snímače optoelektronické snímače

1.5

Snímače vzdialenosti SOEG-RTD

údajový list

FESTO

Všeobecné technické údaje	
veľkosť	20x32x12 mm
dosah [mm]	20 ... 80
rozlíšenie vzdialenosti [mm]	0,5
druh svetla	červená
možnosti nastavenia	zadaním hodnôt (funkcia Teach-In) zadaním hodnôt (funkcia učenia Teach-In) cez elektrické pripojenie

Elektrické údaje	
veľkosť	20x32x12 mm
analogový výstup [V]	0 ... 10
elektrický prípoj	kábel 4 vodiče konektory M8x1, 4 póly
rozsah prevádzkového napätia [V DC]	15 ... 30
maximálny výstupný prúd [mA]	100
max. frekvencia spínania [Hz]	200
skratová odolnosť	taktovacia
ochrana proti prepólovaniu	pre všetky elektrické pripoje
krytie	IP67

Prevádzkové podmienky a podmienky okolia	
veľkosť	20x32x12 mm
teplota okolia [°C]	0 ... 60
teplota okolia pri pohyblivom uložení kábla [°C]	0 ... 60
značka CE (viď prehlásenie o zhode)	podľa smernice EU-EMV podľa smernice EÚ o nízkom napätí
povolenie pre potravinárstvo	c UL us - Listed (OL) C-Tick

Materiály	
veľkosť	20x32x12 mm
teleso	akrylbutadiénstyrol
opláštenie kábla	polyuretán

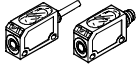
Typové označenie					
veľkosť	dosah [mm]	funkcia spínacieho prvku	spínací výstup	elektrický prípoj	
				kábel č. dielu typ	konektory č. dielu typ
20x32x12 mm					
	20 ... 80	prepínateľné	PNP	537 758 SOEG-RTD-Q20-PP-K-2L-TI	537 757 SOEG-RTD-Q20-PP-S-2L-TI

Laserové reflexné optické snímače SOEL-RT ...

údajový list



FESTO

Všeobecné technické údaje			
metóda merania	kontrastný snímač	s potlačením pozadia	
veľkosť	20x32x12 mm	20x32x12 mm	50x50x17 mm
dosah [mm]	10 ... 150	30 ... 110	50 ... 300
druh svetla	laserové, červené		
trieda ochrany lasera	2		
možnosti nastavenia	zadaním hodnôt (funkcia Teach-In) zadaním hodnôt (funkcia učenia Teach-In) cez elektrické pripojenie	zadaním hodnôt (funkcia Teach-In) zadaním hodnôt (funkcia učenia Teach-In) cez elektrické pripojenie	potenciometer

Elektrické údaje			
metóda merania	kontrastný snímač	s potlačením pozadia	
veľkosť	20x32x12 mm	20x32x12 mm	50x50x17 mm
elektrický prípoj	kábel	4 vodiče	4 vodiče
	konektory	M8x1, 4 póly	M8x1, 4 póly
rozsah prevádzkového napätia [V DC]	10 ... 30	10 ... 30	
maximálny výstupný prúd [mA]	100	100	200
max. frekvencia spínania [Hz]	4 000	1 000	2 500
skratová odolnosť	taktovacia		
ochrana proti prepólovaniu	pre všetky elektrické pripojenie		
krytie	IP67		

Prevádzkové podmienky a podmienky okolia			
metóda merania	kontrastný snímač	s potlačením pozadia	
veľkosť	20x32x12 mm	20x32x12 mm	50x50x17 mm
teplota okolia [°C]	-20 ... +60	-20 ... +60	-20 ... +45
teplota okolia pri pohyblivom uložení kábla [°C]	-5 ... +60	-5 ... +60	-5 ... +45
značka CE (vid' prehlásenie o zhode)	podľa smernice EU-EMV podľa smernice EÚ o nízkom napätí		
povolenie pre potravinárstvo	c UL us - Listed (OL) C-Tick		

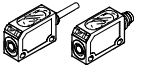
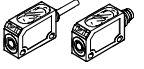
Materiály	
teleso	akrylbutadiénstyrol
opláštenie kábla	polyuretán

Typové označenie							
veľkosť	dosah [mm]	funkcia spínacieho prvku	spínací výstup	elektrický prípoj			
				kábel		konektory	
				č. dielu	typ	č. dielu	typ
20x32x12 mm, kontrastný snímač							
	10 ... 150	prepínateľné	PNP	537 736	SOEL-RT-Q20-PP-K-2L-TI	537 735	SOEL-RT-Q20-PP-S-2L-TI
			NPN	537 738	SOEL-RT-Q20-NP-K-2L-TI	537 737	SOEL-RT-Q20-NP-S-2L-TI
20x32x12 mm, s potlačením pozadia							
	30 ... 110	prepínateľné	PNP	537 729	SOEL-RTH-Q20-PP-K-2L-TI	537 727	SOEL-RTH-Q20-PP-S-2L-TI
			NPN	537 730	SOEL-RTH-Q20-NP-K-2L-TI	537 728	SOEL-RTH-Q20-NP-S-2L-TI
30x30x15 mm, s potlačením pozadia							
	50 ... 300	prepínací (antivalentný)	PNP	537 777	SOEL-RTH-Q50-PA-K-3L	537 775	SOEL-RTH-Q50-PA-S-3L
			NPN	537 778	SOEL-RTH-Q50-NA-K-3L	537 776	SOEL-RTH-Q50-NA-S-3L

Laserové reflexné optické brány SOEL-RSP

údajový list



FESTO

Všeobecné technické údaje			
veľkosť		20x32x12 mm	50x50x17 mm
dosah	[mm]	100 ... 1 000	20 000
druh svetla		laserové, červené polarizované	
trieda ochrany lasera		2	1
možnosti nastavenia		zadaním hodnôt (funkcia Teach-In) zadaním hodnôt (funkcia učenia Teach-In) cez elektrické pripojenie	potenciometer

Elektrické údaje			
veľkosť		20x32x12 mm	50x50x17 mm
elektrický prípoj	kábel	4 vodiče	4 vodiče
	konektory	M8x1, 4 póly	M12x1, 4 póly
rozsah prevádzkového napätia	[V DC]	10 ... 30	
maximálny výstupný prúd	[mA]	100	200
max. frekvencia spínania	[Hz]	4 000	2 500
skratová odolnosť		taktovacia	
ochrana proti prepólovaniu		pre všetky elektrické pripoje	
krytie		IP67	

Prevádzkové podmienky a podmienky okolia			
veľkosť		20x32x12 mm	50x50x17 mm
teplota okolia	[°C]	-20 ... +60	-20 ... +45
teplota okolia pri pohyblivom uložení kábla	[°C]	-5 ... +60	-5 ... +45
značka CE (viď prehlásenie o zhode)		podľa smernice EU-EMV podľa smernice EÚ o nízkom napätí	
povolenie pre potravinárstvo		c UL us - Listed (OL) C-Tick	

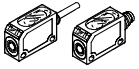
Materiály			
veľkosť		20x32x12 mm	50x50x17 mm
teleso		akrylbutadiénstyrol	
oplaštenie kábla		polyuretán	

Typové označenie							
veľkosť	dosah [mm]	funkcia spínacieho prvku	spínací výstup	elektrický prípoj			
				kábel		konektory	
				č. dielu	typ	č. dielu	typ
20x32x12 mm							
	100 ... 1 000	prepínateľné	PNP	537 760	SOEL-RSP-Q20-PP-K-2L-TI	537 759	SOEL-RSP-Q20-PP-S-2L-TI
			NPN	537 762	SOEL-RSP-Q20-NP-K-2L-TI	537 761	SOEL-RSP-Q20-NP-S-2L-TI
50x50x17 mm							
	20 000	prepínací (antivalentný)	PNP	537 769	SOEL-RSP-Q50-PA-K-3L	537 767	SOEL-RSP-Q50-PA-S-3L
			NPN	537 770	SOEL-RSP-Q50-NA-K-3L	537 768	SOEL-RSP-Q50-NA-S-3L

Laserové snímače vzdialenosti, SOEL-RTD



údajový list

Všeobecné technické údaje				
veľkosť	50x50x17 mm			
dosah	[mm]	38 ... 58	44 ... 84	80 ... 300
rozsah merania	[mm]	20	40	220
rozlíšenie vzdialenosti	[mm]	0,007	0,02	0,3
druh svetla	laserové, červené			
trieda laserovej ochrany	2			
možnosti nastavenia	–		zadaním hodnôt (funkcia Teach-In) zadaním hodnôt (funkcia učenia Teach-In) cez elektrické pripojenie	

Elektrické údaje				
veľkosť	50x50x17 mm			
dosah	[mm]	38 ... 58	44 ... 84	80 ... 300
analogový výstup	[mA]	–	–	4 ... 20
	[V]	0 ... 10	0 ... 10	–
elektrický prípoj	konektor M12x1, 4 pólov		konektor M12x1, 4 pólov	konektor M12x1, 8 pólov
rozsah prevádzkového napätia	[V DC]	18 ... 28	18 ... 28	16 ... 30
max. záťažový prúd na analogovom napät'ovom výstupe	[mA]	3,0	3,0	–
maximálny výstupný prúd	[mA]	–	–	100
meracia frekvencia	[Hz]	40	40	–
max. frekvencia spínania	[Hz]	–	–	1 000
skratová odolnosť	taktovacia			
ochrana proti prepólovaniu	pre prevádzkové napätie		pre prevádzkové napätie	pre všetky elektrické prípoje
krytie	IP67			

Prevádzkové podmienky a podmienky okolia	
veľkosť	50x50x17 mm
teplota okolia	[°C] 0 ... 45
značka CE (viď prehlásenie o zhode)	podľa smernice EU-EMV podľa smernice EÚ o nízkom napätí
povolenie pre potravinárstvo	c UL us - Listed (OL) C-Tick

Materiály	
veľkosť	50x50x17 mm
teleso	akrylbutadiénstyrol

Typové označenie						
veľkosť	dosah	funkcia spínacieho prvku	spínací výstup	analogový výstup	elektrický prípoj	
					konektory	č. dielu typ
50x50x17 mm						
	38 ... 58	–	–	0 ... 10 V	549 315	SOEL-RTD-Q50-PU-S-2L-20 
	44 ... 84	–	–	0 ... 10 V	549 316	SOEL-RTD-Q50-PU-S-2L-40 
	80 ... 300	prepínateľné	2x PNP	4 ... 20 mA	537 823	SOEL-RTD-Q50-PP-S-7L

Snímače farby SOEC

údajový list

FESTO

Všeobecné technické údaje	
veľkosť	50x50x17 mm
dosah [mm]	12 ... 32
druh svetla	biela
možnosti nastavenia	zadaním hodnôt (funkcia Teach-In) zadaním hodnôt (funkcia Teach-In) cez elektrické pripojenie

Elektrické údaje	
veľkosť	50x50x17 mm
elektrický prípoj	konektor M12x1, 8 pólov
rozsah prevádzkového napätia [V DC]	10 ... 30
maximálny výstupný prúd [mA]	100
max. frekvencia spínania [Hz]	500
skratová odolnosť	taktovacia
ochrana proti prepólovaniu	pre všetky elektrické pripoje
krytie	IP67

Prevádzkové podmienky a podmienky okolia	
veľkosť	50x50x17 mm
teplota okolia [°C]	-10 ... +55
značka CE (viď prehlásenie o zhode)	podľa smernice EU-EMV podľa smernice EÚ o nízkom napätí
povolenie pre potravinárstvo	c UL us - Listed (OL) C-Tick

Materiály	
veľkosť	50x50x17 mm
teleso	akrylbutadiénstyrol

Typové označenie					
veľkosť	dosah [mm]	funkcia spínacieho prvku	spínací výstup	elektrický prípoj	
				konektory	č. dielu typ
50x50x17 mm					
	12 ... 32	zopnuté svetlom	3x PNP	538 236	SOEC-RT-Q50-PS-S-7L

Snímače SOE..., optoelektronické

prehľad príslušenstva

FESTO

Prehľad príslušenstva

okrúhly tvar, Ø 4mm, M12, M18, M18W

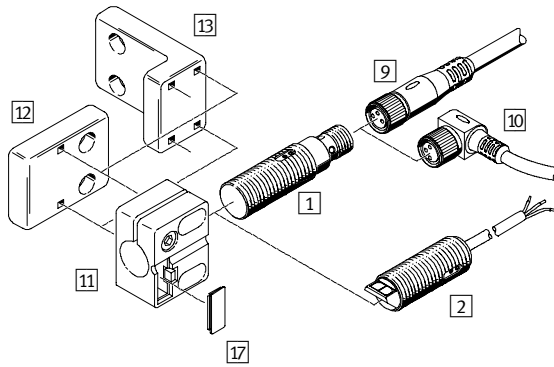

hranatý tvar, 20x32x12 mm

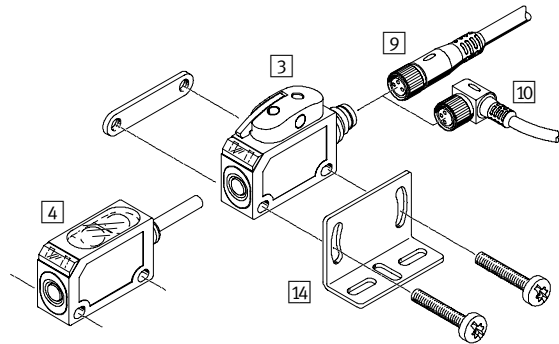

hranatý tvar, 30x30x15 mm

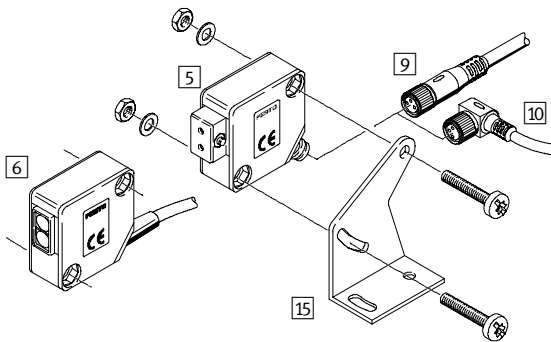

hranatý tvar, 50x50x17 mm

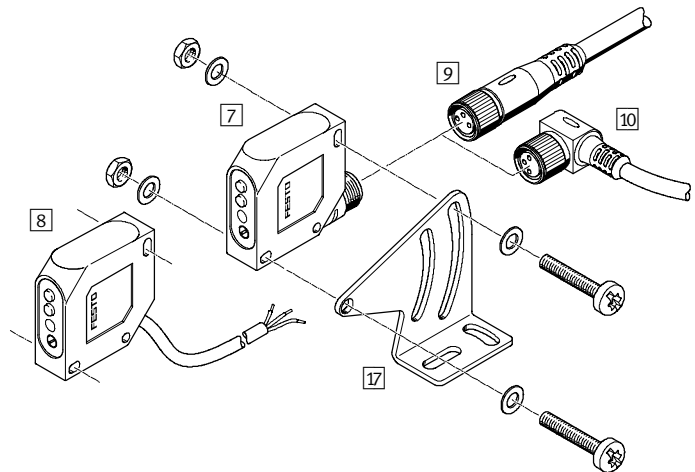

Upevňovacie prvky a príslušenstvo

snímače	
1	okrúhly tvar, Ø 4mm, M12, M18...; s konektorom
2	rovnaké, s káblom
3	hranatý tvar, 20x32x12 mm, s konektorom
4	rovnaké, s káblom
5	hranatý tvar, 30x30x15 mm, s konektorom
6	rovnaké, s káblom
7	hranatý tvar, 50x50x17 mm, s konektorom
8	rovnaké, s káblom
prepojovacie vedenia	
9	NEBU-M...G... SIM-M...-...G
10	NEBU-M...W... SIM-M...-...W
držiačky snímača	
11	SIEZ-NB-...
12	SIEZ-UV
13	SIEZ-UH



Upevňovacie prvky a príslušenstvo



upevňovacie uholníky	
14	SOEZ-HW-Q20
15	SOEZ-HW-Q30
16	SOEZ-HW-Q50
označovací štítok	
17	SIEZ-LB
optický kábel, plast	
-	SOEZ-LLK-RT, reflexný optický snímač
-	SOEZ-LLK-SE, jednosmerná optická brána
optický kábel, sklené vlákno	
-	SOEZ-LLG-RT, reflexný optický snímač
-	SOEZ-LLG-SE, jednosmerná optická brána
reflektory	
-	reflektor
-	fólia reflektora
-	reflektor pre laserové svetlo



Snímače SOE..., optoelektronické



príslušenstvo

FESTO



Typové označenie – prepojavacie vedenia M8x1		údajové listy → 207	
	počet vodičov	dĺžka kábla [m]	č. dielu typ
priama zásuvka			
	3	2,5	541 333 NEBU-M8G3-K-2.5-LE3
		5	541 334 NEBU-M8G3-K-5-LE3
	4	2,5	541 342 NEBU-M8G4-K-2.5-LE4
		5	541 343 NEBU-M8G4-K-5-LE4
uhlová zásuvka			
	3	2,5	541 338 NEBU-M8W3-K-2.5-LE3
		5	541 341 NEBU-M8W3-K-5-LE3
	4	2,5	541 344 NEBU-M8W4-K-2.5-LE4
		5	541 345 NEBU-M8W4-K-5-LE4

Typové označenie – prepojavacie vedenie M12x1		údajové listy → 210	
	počet vodičov	dĺžka kábla [m]	č. dielu typ
priama zásuvka			
	3	2,5	541 363 NEBU-M12G5-K-2.5-LE3
		5	541 364 NEBU-M12G5-K-5-LE3
	4	5	541 328 NEBU-M12G5-K-5-LE4
		8	2
	5		525 618 SIM-M12-8GD-5-PU
uhlová zásuvka			
	3	2,5	541 367 NEBU-M12W5-K-2.5-LE3
		5	541 370 NEBU-M12W5-K-5-LE3
	4	5	541 329 NEBU-M12W5-K-5-LE4

Typové označenie – upevňovacie prvky			
	pre tvar	č. dielu	typ
upevňovacie uholníky			
	Q20	537 785	SOEZ-HW-Q20
	Q30	165 355	SOEZ-HW-Q30
	Q50	537 786	SOEZ-HW-Q50
držiačky snímača			
	4	538 343	SIEZ-NB-4
	M12	538 348	SIEZ-NB-12
	M18, M18W	538 350	SIEZ-NB-18
	M12, M18,	538 354	SIEZ-UH
	M18W	538 355	SIEZ-UV
označovací štítok			
	M12, M18, M18W, M30	538 353	SIEZ-LB

Typové označenie – optické káble			
	použitie	č. dielu	typ
plast			
	RT ¹⁾	165 358	SOEZ-LLK-RT-2,0-M6
	S/E ²⁾	165 360	SOEZ-LLK-SE-2,0-M4
sklené vlákno			
	RT ¹⁾	165 356	SOEZ-LLG-RT-0,5-M6
	S/E ²⁾	165 357	SOEZ-LLG-SE-0,5-M4
nástroj na rezanie optických káblov			
	pre optický kábel z plastu	36 479	SOE-LKS

- 1) reflexný optický snímač
- 2) jednosmerná optická brána

Typové označenie – reflektory			
	veľkosť [mm]	č. dielu	typ
reflektor			
	∅ 20	165 363	SOEZ-RFS-20
	∅ 40	165 364	SOEZ-RFS-40
	∅ 84	165 365	SOEZ-RFS-80
fólia reflektora			
	100 x 100	165 362	SOEZ-RFF-100
reflektor pre laserové svetlo			
	50 x 50	537 788	SOEZ-RFL-50
	10 x 50	537 787	SOEZ-RFL-10

Snímače optoelektronické snímače

1.5

Snímače SOE..., optoelektronické

příklady použití

FESTO

Všeobecné příklady použití

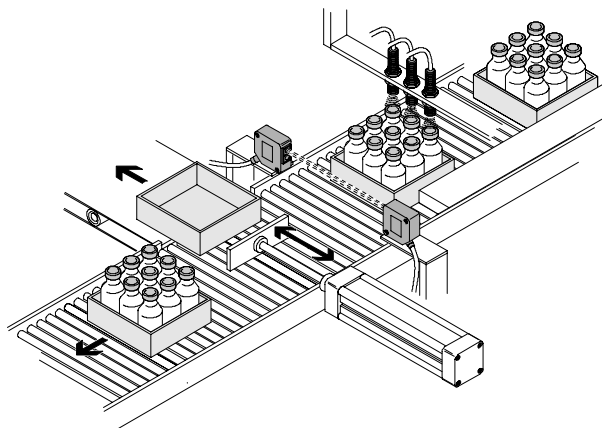

- Optoelektronické snímače SOEG kontrolují, či sú balenia naplnené

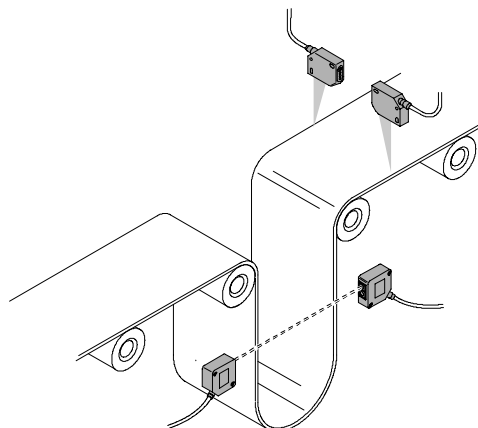

- Snímanie hrán pomocou optoelektronických snímačov SOEG

Svetlovodná technika pre vysoké teploty

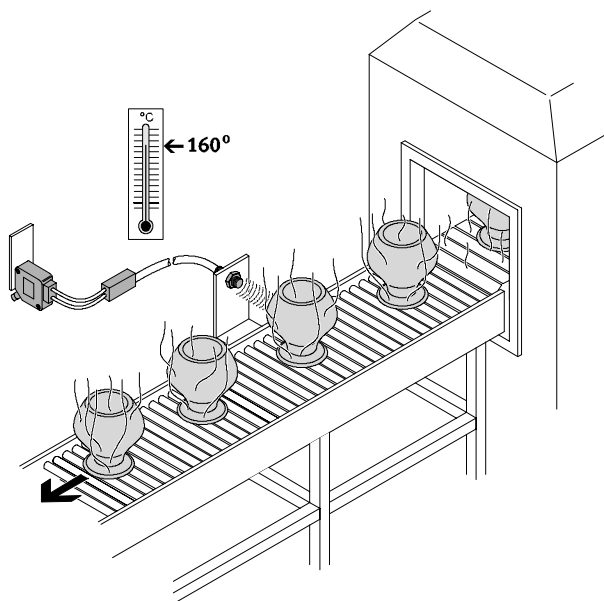

- SOEG-L v kombinácii so skleným vláknom SOEZ-LLG možno použiť na snímanie objektov pri vysokých teplotách

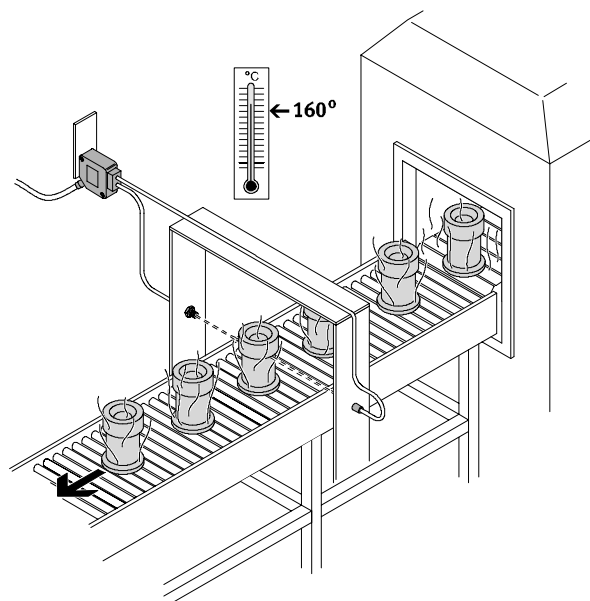

Snímače SOE..., optoelektronické

príklady použitia

FESTO

Snímače s potlačením pozadia

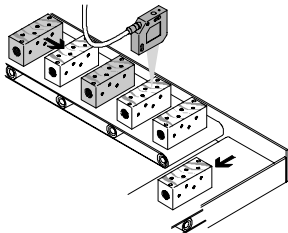

- Optické snímače SOEG-RTH s potlačením pozadia zaznamenávajú objekty skôr na základe ich geometrickej polohy než na základe intenzity odrazu.
- Objekty sú rozpoznávané nezávisle od ich farby. Dôležité je aj to, do akej miery sa objekty v pozadí lesknú.

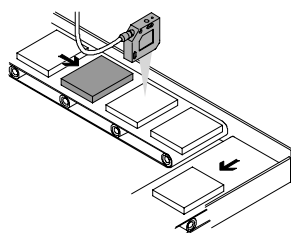

- Snímanie objektov rôznych farieb v rovnakej vzdialenosti a v blízkosti pozadia.

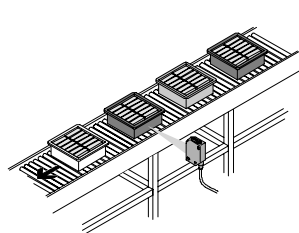

- Farebne nezávislé snímanie odkladacích priehradiek.

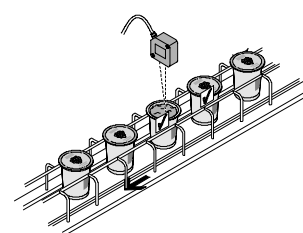

- Snímanie rôznofarebných vrchnákov jogurtových pohárov pomocou optického snímača SOEG-RTH. Kovové vrchnáky môžu byť snímané aj indukčným snímačom SIEF.

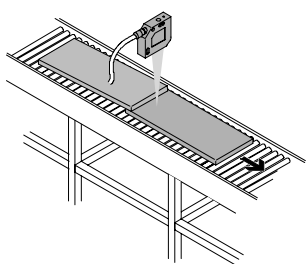

- Snímanie prekrytí pomocou SOEG-RTH-Q30/Q50.

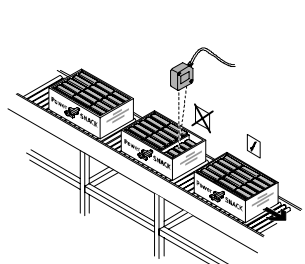

- Kontrola správneho množstva slaného pečiva pomocou optického snímača SOEG-RTH.
- Snímač vzdialenosti SOEG-RTD môže okrem toho skontrolovať aj správny počet.

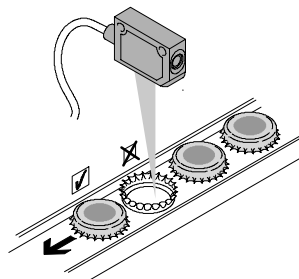

- Kontrola správnej polohy nádobiek pomocou optického snímača SOEG-RTH.
- Kovové nádoby môžu byť snímané aj indukčným snímačom SIE....

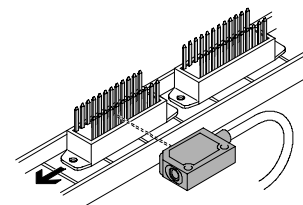

- Počítanie pripojovacích kontaktov pomocou laserového reflexného optického snímača SOEL-RTH s potlačením pozadia

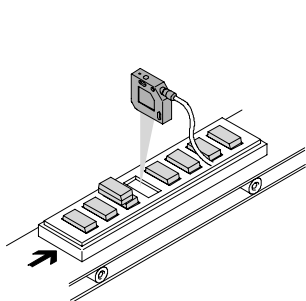

- Prítomnosť resp. chýbanie objektov možno jednoducho snímať pomocou laserového reflexného optického snímača SOEL-RTH.

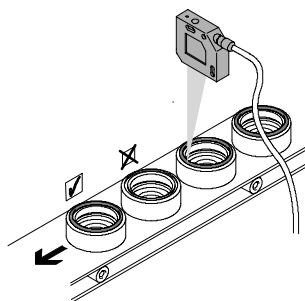

- Snímanie kruhového tesnenia pomocou laserového reflexného optického snímača SOEL-RTH s potlačením pozadia

Snímače SOE..., optoelektronické

príklady použitia

Reflexné optické brány

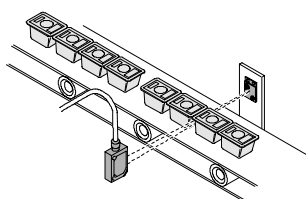

■ Laserové reflexné optické brány SOEL-RSP snímajú úzky medzi priestor medzi objektmi.

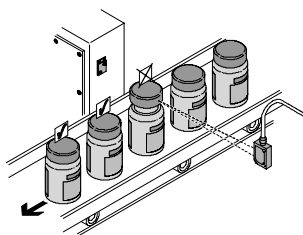

■ Laserový lúč reflexnej optickej brány SOEL-RSP možno nastaviť tak, aby boli zaznamenané odchýlky zamerania.

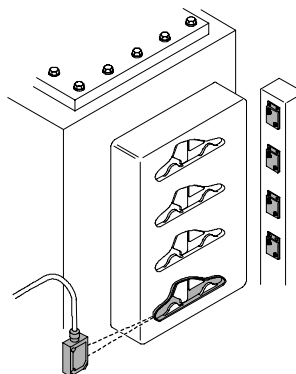

■ Po odliatí zaznamená laserová reflexná optická brána SOEL-RSP, či sa v odlievacej forme nachádzajú obrobky.

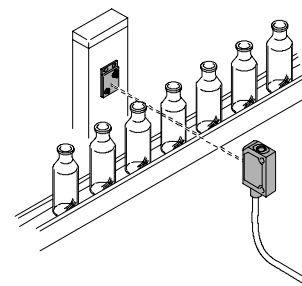

■ SOEG-RSG – dokonalá laserová reflexná optická brána pre priehľadné objekty

Kontrastný snímač

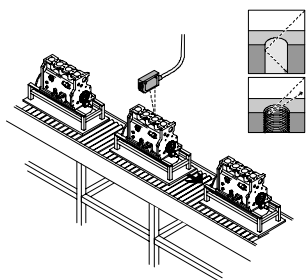

■ Laserový kontrastný snímač SOEL-RT-Q20 dokáže dokonca snímať závit vo vrte.

Snímač vzdialenosti

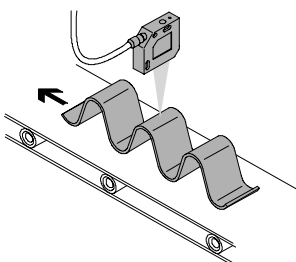

■ Laserové snímače vzdialenosti SOEL-RTD môžu merať tvary rôznych obrobkov.

Snímač farby

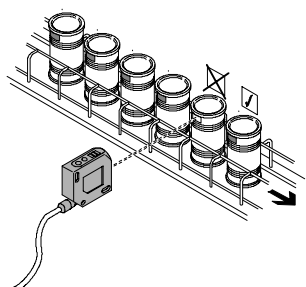

■ Snímač farby SOEC-RT-Q50 má k dispozícii tri kanály. Každý z týchto kanálov možno jednoducho nastaviť cez nastavovaciu funkciu Teach-In.

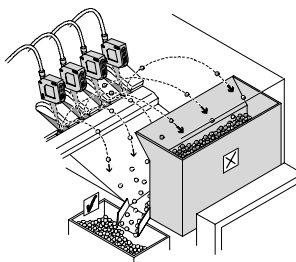

■ Diely sa triedia pomocou snímača farieb SOEC-RT-Q50.

