

Válvula de asiento inclinado VZXF

FESTO



Programa básico de Festo
Cubre el 80% de sus tareas de automatización

Internacional: Disponibilidad permanente el almacén
Calidad: La calidad de Festo a precios ventajosos
Sencillez: Reduce la complejidad de sus tareas

★ En 24 horas, listo para la entrega desde la fábrica de Festo
Existencias disponibles a nivel internacional en 13 centros de posventa
Más de 2200 productos

★ En 5 días, listo para la entrega desde la fábrica de Festo
Ensamblado internacionalmente en 4 centros de posventa
Hasta 6 billones de variantes por familia de productos

Busque
la estrella

Válvula de asiento inclinado VZXF

FESTO



Características

Función

Las válvulas de asiento inclinado se controlan de manera remota. Estas válvulas se activan mediante un suministro directo de aire comprimido. Cuando esto sucede, un accionamiento neumático levanta el asiento de la válvula para procesos continuos. En la posición de reposo, la válvula está cerrada por un muelle. Cuando se aplica presión de servicio al accionamiento, este eleva el pistón de mando y, al mismo tiempo, también el platillo de la

válvula, provocando que esta se abra. El asiento de la válvula está inclinado aproximadamente 50° en sentido contrario a la circulación del medio. El sentido del flujo está determinado por la ejecución de la válvula. Las válvulas de asiento inclinado se utilizan en aplicaciones en las cuales no se puede garantizar que el medio esté totalmente limpio, en las cuales se controlan medios muy viscosos y en aplicaciones con vapor.

Tipo de construcción

-  Rosca de conexión G1/2 ... G2
-  Caudal Kv 2,8 ... 47,5 m³/h
- Variante de fundición de bronce
- Variante de fundición de acero inoxidable
- Variante de fundición de acero inoxidable con cabezal de accionamiento niquelado

Generalidades

- Las válvulas de asiento inclinado son un elemento muy sencillo y robusto, lo que las convierte en ideales para prácticamente todos los medios con una viscosidad de hasta 600 mm²/s
- Las válvulas de asiento inclinado controlan fluidos gaseosos y líquidos que fluyen a través de tubos rígidos y sin presión diferencial
- No es necesaria una presión diferencial entre la entrada y la salida
- Mínima resistencia al flujo
- Insensible al vapor y a los medios ligeramente sucios
- Gran duración
- Mantenimiento sencillo
- Debido al diseño, las válvulas poseen una gran resistencia química y térmica
- Cuando se produce una pérdida de presión en el circuito de control, la función NC asegura que la válvula se cierre
- Hay distintos diseños de válvulas de asiento inclinado en función de la presión del medio
- Se pueden seleccionar dos versiones: cierre en el sentido de circulación del medio, se utiliza para los medios gaseosos. Cierre en sentido contrario a la circulación del medio, se utiliza para los medios fluidos.

Protección contra explosión

- Certificación ATEX para el uso en emplazamientos de producción con un riesgo determinado de explosión. Las válvulas de asiento inclinado VZXF están certificadas para el uso con el grupo de aparatos II, categoría 2

No contiene cobre, PTFE ni silicona

- La variante libre de LAB se selecciona para los emplazamientos de producción en los cuales quiere evitarse cualquier influencia por sustancias que afectan al proceso de pintura

Ejecución para vacío

- La variante compatible con el vacío, se utiliza en las máquinas de envasado en las cuales debe generarse vacío

Válvula de asiento inclinado VZXF

Características

Especiales

VZXF-L-...-M-A-G112-350-H3B1-50-8

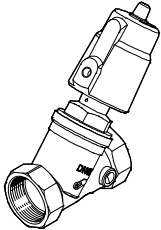

VZXF-L-...-M-A-G112-350-M1-V4V4T-50-7

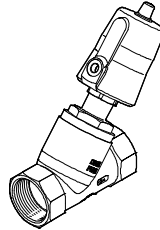

VZXF-L-...-M-A-G12-120-M1-H3B1-50-16

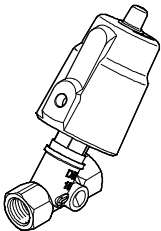

VZXF-L-...-M-B-G12-130-M1-V4V4T-50-40

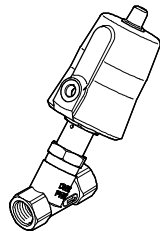

VZXF-L-...-M-B-G2-430-H3B1-50-3

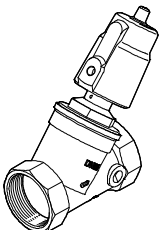

VZXF-L-...-M-B-G2-450-M1-V4V4T-50-3

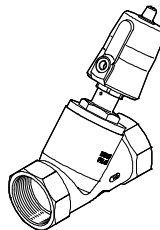

Válvula de asiento inclinado VZXF

Guía para efectuar los pedidos

Ejecución	Tipo	Conexión de las válvulas de proceso	Diámetro nominal DN	Temperatura del medio [°C]	Caudal Kv [m³/h]	Presión nominal de la válvula de proceso PN	→ Página/Internet
Fundición roja							
	VZXF-L-...-H3B1-...	G½	15	-10 ... +80	2,8 ... 33,8	16	8
		G¾	20				
		G1	25				
		G1¼	32				
		G1½	40				
		G2	50				
	VZXF-L-...-H3B1T-..., VZXF-L-...-H3ALT-...	G½	15	-40 ... +200	3,5 ... 40	16	12
		G¾	20				
		G1	25				
		G1¼	32				
		G1½	40				
		G2	50				
Fundición de bronce, ejecución para vacío							
	VZXF-L-...-H3B1V-..., VZXF-L-...-H3ALV-...	G½	15	-10 ... +80	3,5 ... 40	16	16
		G¾	20				
		G1	25				
		G1¼	32				
		G1½	40				
		G2	50				
Fundición de bronce, libre de LAB							
	VZXF-L-...-H3B1V-...	G½	15	-10 ... +80	3,7 ... 16,5	16	19
		G¾	20				
		G1	25				
		G1½	40				
Fundición de bronce con certificación EX							
	VZXF-L-...-H3B1V-...-EX4	G½	15	-10 ... +80	3,5 ... 28	16	21
		G¾	20				
		G1	25				
		G1¼	32				
		G1½	40				
		G2	50				

Válvula de asiento inclinado VZXF

Cuadro general de los productos

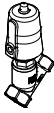
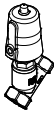
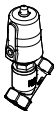
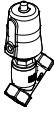
Ejecución	Tipo	Conexión de las válvulas de proceso	Diámetro nominal DN	Temperatura del medio [°C]	Caudal Kv [m³/h]	Presión nominal de la válvula de proceso PN	→ Página/Internet
Fundición de acero							
	VZXF-L-...-V4V4T-...	G1/2	15	-40 ... +200	2,8 ... 47,5	40	25
		G3/4	20				
		G1	25				
		G1 1/4	32				
		G1 1/2	40				
		G2	50				
Fundición de acero inoxidable, cabezal de accionamiento niquelado							
	VZXF-L-...-V4B2V-..., VZXF-L-...-V4ANT-...	G1/2	15	-40 ... +200	3,5 ... 40	40	29
		G3/4	20				
		G1	25				
		G1 1/4	32				
		G1 1/2	40				
		G2	50				
Fundición de acero inoxidable, ejecución para vacío							
	VZXF-L-...-V4B2V-..., VZXF-L-...-V4ANV-...	G1/2	15	-10 ... +80	3,8 ... 43	40	33
		G3/4	20				
		G1	25				
		G1 1/4	32				
		G1 1/2	40				
		G2	50				
Fundición de acero inoxidable con certificación EX							
	VZXF-L-...-V4V4T-...-EX4	G1/2	15	-40 ... +200	3,3 ... 34,5	40	37
		G3/4	20				
		G1	25				
		G1 1/4	32				
		G1 1/2	40				
		G2	50				

Válvula de asiento inclinado VZXF

Código del producto

VZXF - L - M22C - M - A - G12 - 120 -

Tipo

VZXF	Válvula de asiento inclinado, pilotaje externo
------	--

Tipo de válvula distribuidora

L	Válvula con conexiones roscadas
---	---------------------------------

Función de la válvula

M22C	Válvula de 2/2 vías, normalmente cerrada
------	--

Tipo de reposición de las válvulas monoestables

M	Muelle mecánico
---	-----------------

Caudal del fluido

A	Por encima del asiento de la válvula, para medios gaseosos
B	Por debajo del asiento de la válvula, para medios gaseosos y fluidos

Conexión de las válvulas de proceso

G12	Rosca G1/2
G34	Rosca G3/4
G1	Rosca G1
G114	Rosca G1 1/4
G112	Rosca G1 1/2
G2	Rosca G2

Diámetro nominal

120	Diámetro de 12 mm
130	Diámetro de 13 mm
160	Diámetro de 16 mm
180	Diámetro de 18 mm
230	Diámetro de 23 mm
240	Diámetro de 24 mm
290	Diámetro de 29 mm
310	Diámetro de 31 mm
350	Diámetro de 35 mm
430	Diámetro de 43 mm
450	Diámetro de 45 mm

Margen de temperatura del fluido

	Estándar, -10 ... +80 °C
M1	-40 ... +200 °C

Válvula de asiento inclinado VZXF

Código del producto

		H3	B1		-	50	-	16	-		-	EX4
Material del cuerpo												
H3	Fundición roja											
V4	Acero inoxidable											
Material del cuerpo, actuador												
Al	Aluminio											
ON	Aluminio niquelado											
B1	Latón											
B2	Latón niquelado											
V4	Acero inoxidable											
Material hermetizante												
	Estándar, NBR											
T	PTFE											
V	Caucho fluorado											
Tamaño del actuador												
50	50 mm											
80	80 mm											
Presión del fluido												
V	-0,9 ... 0 bar											
3	Máx. 3 bar											
4	Máx. 4 bar											
5	Máx. 5 bar											
6	Máx. 6 bar											
7	Máx. 7 bar											
8	Máx. 8 bar											
9	Máx. 9 bar											
10	Máx. 10 bar											
12	Máx. 12 bar											
16	Máx. 16 bar											
20	Máx. 20 bar											
22	Máx. 22 bar											
25	Máx. 25 bar											
40	Máx. 40 bar											
Contenido de sustancias que afectan el proceso de pintura												
	Estándar											
C	Sin sustancias que afecten la pintura											
Certificado UE												
	Sin											
EX4	II 2GD											

Válvula de asiento inclinado VZXF

FESTO

Hoja de datos – Fundición de bronce, temperatura del medio –10 ... +80 °C

Función

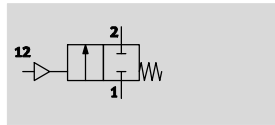

-  - Caudal Kv
3,5 ... 28 m³/h

-  - Rosca de conexión
G¹/₂ ... G2



Especificaciones técnicas			
Conexión de las válvulas de proceso	G ¹ / ₂	G ³ / ₄	G1
Toma de pilotaje	G ¹ / ₈		
Diámetro nominal DN	15	20	25
Diámetro nominal [mm]	12	16	23
Función de las válvulas	2/2 cerrada monoestable		
Forma constructiva	Válvula de asiento con retorno por muelle		
Tipo de fijación	Instalación en la tubería		
Posición de montaje	Indistinto		
Sentido de flujo	No reversible		
Función de escape	No estrangulable		
Principio de obturación	Blanda		
Tipo de reposición	Muelle mecánico		
Tipo de accionamiento	Neumático		
Tipo de mando	Pilotaje externo		

Conexión de las válvulas de proceso	G ¹ / ₄	G ¹ / ₂	G2
Toma de pilotaje	G ¹ / ₈		
Diámetro nominal DN	32	40	50
Diámetro nominal [mm]	29	35	43
Función de las válvulas	2/2 cerrada monoestable		
Forma constructiva	Válvula de asiento con retorno por muelle		
Tipo de fijación	Instalación en la tubería		
Posición de montaje	Indistinto		
Sentido de flujo	No reversible		
Función de escape	No estrangulable		
Principio de obturación	Blanda		
Tipo de reposición	Muelle mecánico		
Tipo de accionamiento	Neumático		
Tipo de mando	Pilotaje externo		

Válvula de asiento inclinado VZXF

FESTO

Hoja de datos – Fundición de bronce, temperatura del medio –10 ... +80 °C

Condiciones de funcionamiento y del entorno			
Conexión de las válvulas de proceso	G1/2	G3/4	G1
Presión nominal PN en la válvula	16		
Fluido de trabajo	Aire comprimido según ISO 8573-1:2010 [7:4:4]		
Fluido	Aire comprimido filtrado; grado de filtración de 200 µm		
	Aceite hidráulico mineral		
	Gases inertes		
	Aceite mineral		
	Líquidos neutros		
	Agua		
Viscosidad máxima [mm ² /s]	600		
Temperatura ambiente [°C]	–10 ... +60		
Temperatura del medio [°C]	–10 ... +80		
Símbolo CE (consultar declaración de conformidad)	–		

Conexión de las válvulas de proceso	G1¼	G1½	G2
Presión nominal PN en la válvula	16		
Fluido de trabajo	Aire comprimido según ISO 8573-1:2010 [7:4:4]		
Fluido	Aire comprimido filtrado; grado de filtración de 200 µm		
	Aceite hidráulico mineral		
	Gases inertes		
	Aceite mineral		
	Líquidos neutros		
	Agua		
Viscosidad máxima [mm ² /s]	600		
Temperatura ambiente [°C]	–10 ... +60		
Temperatura del medio [°C]	–10 ... +80		
Marcado CE (ver declaración de conformidad)	Según la normativa UE sobre componentes de presión		

Materiales		
Válvulas de asiento inclinado		Código del material
1 Cuerpo	Fundición roja	CC499K
2 Cabezal de accionamiento	Latón	–
3 Junta del husillo	NBR	–
	PTFE	–
– Características del material	Contiene sustancias agresivas para la laca; cumple con la normativa RoHS	–

Válvula de asiento inclinado VZXF

Hoja de datos – Fundición de bronce, temperatura del medio -10 ... +80 °C

Dimensiones

Datos CAD disponibles en www.festo.com

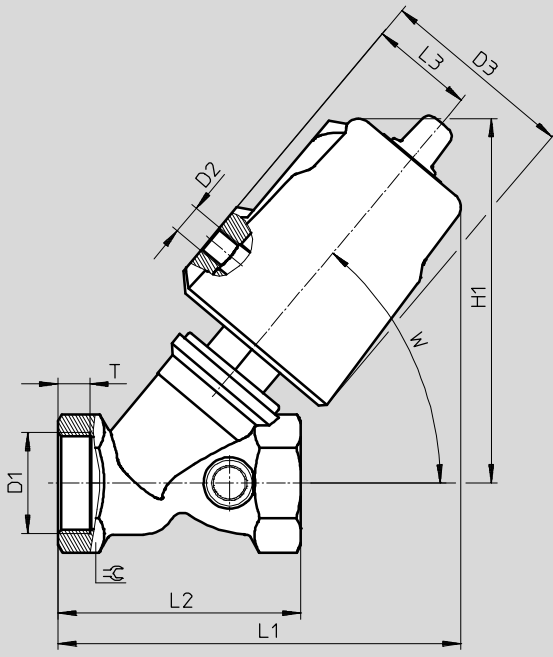

	D1	D2	D3 Ø	H1	L1	L2	L3	T	W	☉
VZXF-L-...-G12-...-H3B1-50-...	G½	G⅛	62	112	123	66	34	8	50°	27
VZXF-L-...-G34-...-H3B1-50-...	G¾			117	130	75		9		33
VZXF-L-...-G1-...-H3B1-50-...	G1			121	133	80		10,5		41
VZXF-L-...-G114-...-H3B1-50-...	G1¼			139	154	97		12,5		50
VZXF-L-...-G112-...-H3B1-50-...	G1½			145	161	107		14,5		56
VZXF-L-...-G2-...-H3B1-50-...	G2			154	171	124		16,5		68

Válvula de asiento inclinado VZXF

FESTO

Hoja de datos – Fundición de bronce, temperatura del medio –10 ... +80 °C

★ Programa básico

Referencias: Válvula de asiento inclinado VZXF							
	Conexión de las válvulas de proceso	Caudal Kv	Presión del fluido	Resistencia a la corrosión	Peso del producto	Nº art.	Tipo
		[m³/h]	[bar]	CRC ¹⁾	[g]		
	G½	3,7	0 ... 16	1	1200	★ 1002501	VZXF-L-M22C-M-B-G12-120-H3B1-50-16
	G¾	5,2	0 ... 16		1300	★ 1002503	VZXF-L-M22C-M-B-G34-160-H3B1-50-16
	G1	9,6	0 ... 10		1500	★ 1002505	VZXF-L-M22C-M-B-G1-230-H3B1-50-10

Referencias: Válvula de asiento inclinado VZXF							
	Conexión de las válvulas de proceso	Caudal Kv	Presión del fluido	Resistencia a la corrosión	Peso del producto	Nº art.	Tipo
		[m³/h]	[bar]	CRC ¹⁾	[g]		
	G½	3,5	0 ... 16	1	1200	1002500	VZXF-L-M22C-M-A-G12-120-H3B1-50-16
	G¾	6,7	0 ... 16		1300	1002502	VZXF-L-M22C-M-A-G34-160-H3B1-50-16
	G1	10,8	0 ... 16		1500	1002504	VZXF-L-M22C-M-A-G1-230-H3B1-50-16
	G1¼	6	0 ... 7		1900	1002507	VZXF-L-M22C-M-B-G114-290-H3B1-50-7
		19	0 ... 10			1002506	VZXF-L-M22C-M-A-G114-290-H3B1-50-10
	G1½	16,5	0 ... 6		2300	1002509	VZXF-L-M22C-M-B-G112-350-H3B1-50-6
		23				1002508	VZXF-L-M22C-M-A-G112-350-H3B1-50-8
	G2	23	0 ... 3		2800	1002511	VZXF-L-M22C-M-B-G2-430-H3B1-50-3
		28	0 ... 4			1002510	VZXF-L-M22C-M-A-G2-430-H3B1-50-4

1) Clase de resistencia a la corrosión CRC 1 según norma de Festo FN 940070

Componentes con poco riesgo de corrosión. Aplicación en interiores secos, como la protección para el almacenamiento o el transporte. Relativo también a piezas cubiertas con una tapa en zonas interiores que no son visibles u otras piezas aisladas en la aplicación (p. ej., ejes de accionamiento).

Válvula de asiento inclinado VZXF

FESTO

Hoja de datos – Fundición de bronce, temperatura del medio –40 ... +200 °C

Función

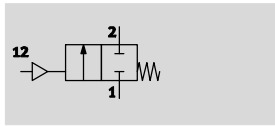

-  - Caudal Kv
3,5 ... 40 m³/h

-  - G $\frac{1}{2}$... G2



Especificaciones técnicas			
Conexión de las válvulas de proceso	G $\frac{1}{2}$	G $\frac{3}{4}$	G1
Toma de pilotaje	G $\frac{1}{8}$		
Diámetro nominal DN	15	20	25
Diámetro nominal [mm]	12	16	23
Función de las válvulas	2/2 cerrada monoestable		
Forma constructiva	Válvula de asiento con retorno por muelle		
Tipo de fijación	Instalación en la tubería		
Posición de montaje	Indistinto		
Sentido de flujo	No reversible		
Función de escape	No estrangulable		
Principio de obturación	Blanda		
Tipo de reposición	Muelle mecánico		
Tipo de accionamiento	Neumático		
Tipo de mando	Pilotaje externo		

Conexión de las válvulas de proceso	G1 $\frac{1}{4}$	G1 $\frac{1}{2}$	G2
Toma de pilotaje	G $\frac{1}{8}$		
Diámetro nominal DN	32	40	50
Diámetro nominal [mm]	29	35	43
Función de las válvulas	2/2 cerrada monoestable		
Forma constructiva	Válvula de asiento con retorno por muelle		
Tipo de fijación	Instalación en la tubería		
Posición de montaje	Indistinto		
Sentido de flujo	No reversible		
Función de escape	No estrangulable		
Principio de obturación	Blanda		
Tipo de reposición	Muelle mecánico		
Tipo de accionamiento	Neumático		
Tipo de mando	Pilotaje externo		

Válvula de asiento inclinado VZXF

FESTO

Hoja de datos – Fundición de bronce, temperatura del medio –40 ... +200 °C

Condiciones de funcionamiento y del entorno						
Conexión de las válvulas de proceso Variante	G ¹ / ₂ ...-M-A-... ...-M-B-...		G ³ / ₄ ...-M-A-... ...-M-B-...		G1 ...-M-A-... ...-M-B-...	
Presión nominal PN en la válvula	16					
Presión de trabajo [bar]	6 ... 10					
Fluido de trabajo	Aire comprimido según ISO 8573-1:2010 [7:4:4]					
Fluido	Vapor					
	Gases inertes					
	Aire comprimido filtrado, grado de filtración de 200 µm					
	–	Aceite hidráulico mineral	–	Aceite hidráulico mineral	–	Aceite hidráulico mineral
	–	Aceite mineral	–	Aceite mineral	–	Aceite mineral
	–	Líquidos neutros	–	Líquidos neutros	–	Líquidos neutros
–	Agua	–	Agua	–	Agua	
Viscosidad máxima [mm ² /s]	600					
Temperatura ambiente [°C]	–10 ... +60					
Temperatura del medio [°C]	–40 ... +200					
Símbolo CE (consultar declaración de conformidad)	–					

Conexión de las válvulas de proceso Variante	G1 ¹ / ₄ ...-M-A-... ...-M-B-...		G1 ¹ / ₂ ...-M-A-... ...-M-B-...		G2 ...-M-A-... ...-M-B-...	
Presión nominal PN en la válvula	16					
Presión de trabajo [bar]	6 ... 10					
Fluido de trabajo	Aire comprimido según ISO 8573-1:2010 [7:4:4]					
Fluido	Vapor					
	Gases inertes					
	Aire comprimido filtrado, grado de filtración de 200 µm					
	–	Aceite hidráulico mineral	–	Aceite hidráulico mineral	–	Aceite hidráulico mineral
	–	Aceite mineral	–	Aceite mineral	–	Aceite mineral
	–	Líquidos neutros	–	Líquidos neutros	–	Líquidos neutros
–	Agua	–	Agua	–	Agua	
Viscosidad máxima [mm ² /s]	600					
Temperatura ambiente [°C]	–10 ... +60					
Temperatura del medio [°C]	–40 ... +200					
Marcado CE (ver declaración de conformidad)	Según la normativa UE sobre componentes de presión					

Materiales			
Válvulas de asiento inclinado	...-H3ALT-... ...-H3B1T-...		Código del material
1 Cuerpo	Fundición roja		CC499K
2 Cabezal de accionamiento	Aluminio	Latón	–
3 Junta del husillo	PTFE		–
Junta de asiento	PTFE		–
– Características del material	Contiene sustancias agresivas para la laca; cumple con la normativa RoHS		

Válvula de asiento inclinado VZXF

Hoja de datos – Fundición de bronce, temperatura del medio -40 ... +200 °C

Dimensiones

Datos CAD disponibles en → www.festo.com

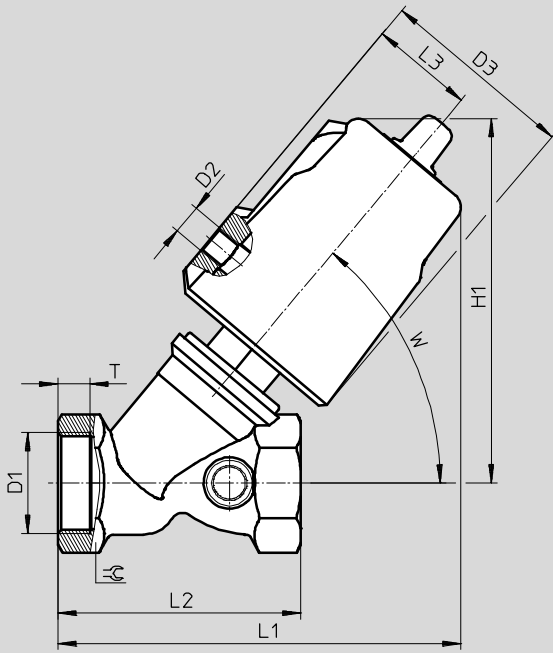

	D1	D2	D3 Ø	H1	L1	L2	L3	T	W	☑
VZXF-L-...-G12-...-H3B1T-50-...	G1/2	G1/8	62	130	135,5	66	34	13	50°	27
VZXF-L-...-G34-...-H3B1T-50-...	G3/4			130	140	75		14,5		32
VZXF-L-...-G1-...-H3B1T-50-...	G1			133	143	80		10,5		41
VZXF-L-...-G114-...-H3B1T-50-...	G1 1/4			148	160	97		12,5		50
VZXF-L-...-G114-...-H3ALT-80-...	G1 1/4		94	180	190	97	49	12,5		50
VZXF-L-...-G112-...-H3B1T-50-...	G1 1/2		62	152,5	167	107	34	14,5		55
VZXF-L-...-G112-...-H3ALT-80-...	G1 1/2		94	186	197	107	49	14,5		55
VZXF-L-...-G2-...-H3B1T-50-...	G2		62	162	178	124	34	16,5		67
VZXF-L-...-G2-...-H3ALT-80-...	G2		94	196	207,5	124	49	16,5		67

Válvula de asiento inclinado VZXF

Hoja de datos – Fundición de bronce, temperatura del medio –40 ... +200 °C

Referencias: Válvula de asiento inclinado VZXF						
	Conexión de las válvulas de proceso	Caudal Kv	Presión del fluido	Resistencia a la corrosión	Peso del producto	Nº art. Tipo
		[m³/h]	[bar]	CRC ¹⁾	[g]	
	G1/2	3,5	0 ... 16	1	1200	3535619 VZXF-L-M22C-M-A-G12-120-M1-H3B1T-50-16
		3,7				3535620 VZXF-L-M22C-M-B-G12-120-M1-H3B1T-50-16
	G3/4	5,2	0 ... 16	1	1300	3535644 VZXF-L-M22C-M-B-G34-160-M1-H3B1T-50-16
		6,7				3535643 VZXF-L-M22C-M-A-G34-160-M1-H3B1T-50-16
	G1	9,6	0 ... 10	1	1500	3535665 VZXF-L-M22C-M-B-G1-230-M1-H3B1T-50-10
		10,8	0 ... 16			3535664 VZXF-L-M22C-M-A-G1-230-M1-H3B1T-50-16
		14,5	0 ... 16	–	2000	3540768 VZXF-L-M22C-M-B-G1-230-M1-H3ALT-80-16
	G1 1/4	6	0 ... 7	1	1900	3535689 VZXF-L-M22C-M-B-G114-290-M1-H3B1T-50-7
		19	0 ... 10			3535684 VZXF-L-M22C-M-A-G114-290-M1-H3B1T-50-10
		19	0 ... 12	–	2300	3535712 VZXF-L-M22C-M-B-G114-290-M1-H3ALT-80-12
		21,5	0 ... 16	3535711 VZXF-L-M22C-M-A-G114-290-M1-H3ALT-80-16		
	G1 1/2	16,5	0 ... 6	1	2300	3535721 VZXF-L-M22C-M-B-G112-350-M1-H3B1T-50-6
		23	0 ... 7			3535720 VZXF-L-M22C-M-A-G112-350-M1-H3B1T-50-7
		29,5	0 ... 8	–	2600	3535825 VZXF-L-M22C-M-B-G112-350-M1-H3ALT-80-8
		30,5	0 ... 16	3535824 VZXF-L-M22C-M-A-G112-350-M1-H3ALT-80-16		
	G2	23	0 ... 3	1	2800	3535838 VZXF-L-M22C-M-B-G2-430-M1-H3B1T-50-3
		28	0 ... 4			3535837 VZXF-L-M22C-M-A-G2-430-M1-H3B1T-50-4
		30	0 ... 5	–	2900	3536436 VZXF-L-M22C-M-B-G2-430-M1-H3ALT-80-5
		40	0 ... 16	3536435 VZXF-L-M22C-M-A-G2-430-M1-H3ALT-80-16		

1) Clase de resistencia a la corrosión CRC 1 según norma de Festo FN 940070

Componentes con poco riesgo de corrosión. Aplicación en interiores secos, como la protección para el almacenamiento o el transporte. Relativo también a piezas cubiertas con una tapa en zonas interiores que no son visibles u otras piezas aisladas en la aplicación (p. ej., ejes de accionamiento).

Válvula de asiento inclinado VZXF

FESTO

Hoja de datos – Fundición de bronce, ejecución de vacío

Función

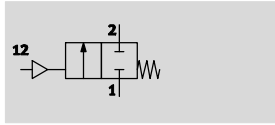

-  - Caudal Kv
3,5 ... 40 m³/h

-  - G $\frac{1}{2}$... G2



Especificaciones técnicas			
Conexión de las válvulas de proceso	G $\frac{1}{2}$	G $\frac{3}{4}$	G1
Toma de pilotaje	G $\frac{1}{8}$		
Diámetro nominal DN	15	20	25
Diámetro nominal [mm]	12	16	23
Función de las válvulas	2/2 cerrada monoestable		
Forma constructiva	Válvula de asiento con retorno por muelle		
Tipo de fijación	Instalación en la tubería		
Posición de montaje	Indistinto		
Sentido de flujo	No reversible		
Función de escape	No estrangulable		
Principio de obturación	Blanda		
Tipo de reposición	Muelle mecánico		
Tipo de accionamiento	Neumático		
Tipo de mando	Pilotaje externo		

Conexión de las válvulas de proceso	G1 $\frac{1}{4}$	G1 $\frac{1}{2}$	G2
Toma de pilotaje	G $\frac{1}{8}$		
Diámetro nominal DN	32	40	50
Diámetro nominal [mm]	29	35	43
Función de las válvulas	2/2 cerrada monoestable		
Forma constructiva	Válvula de asiento con retorno por muelle		
Tipo de fijación	Instalación en la tubería		
Posición de montaje	Indistinto		
Sentido de flujo	No reversible		
Función de escape	No estrangulable		
Principio de obturación	Blanda		
Tipo de reposición	Muelle mecánico		
Tipo de accionamiento	Neumático		
Tipo de mando	Pilotaje externo		

Válvula de asiento inclinado VZXF

Hoja de datos – Fundición de bronce, ejecución de vacío

Condiciones de funcionamiento y del entorno						
Conexión de las válvulas de proceso Variante	G ¹ / ₂ ...-M-A-... ...-M-B-...		G ³ / ₄ ...-M-A-... ...-M-B-...		G1 ...-M-A-... ...-M-B-...	
Presión nominal PN en la válvula	16					
Presión de trabajo [bar]	6 ... 10					
Fluido de trabajo	Aire comprimido según ISO 8573-1:2010 [7:4:4]					
Fluido	Vapor					
	Gases inertes					
	Aire comprimido filtrado, grado de filtración de 200 µm					
	–	Aceite hidráulico mineral	–	Aceite hidráulico mineral	–	Aceite hidráulico mineral
	–	Aceite mineral	–	Aceite mineral	–	Aceite mineral
	–	Líquidos neutros	–	Líquidos neutros	–	Líquidos neutros
–	Agua	–	Agua	–	Agua	
Viscosidad máxima [mm ² /s]	600					
Temperatura ambiente [°C]	–10 ... +60					
Temperatura del medio [°C]	–10 ... +80					
Símbolo CE (consultar declaración de conformidad)	–					

Conexión de las válvulas de proceso Variante	G1 ¹ / ₄ ...-M-A-... ...-M-B-...		G1 ¹ / ₂ ...-M-A-... ...-M-B-...		G2 ...-M-A-... ...-M-B-...	
Presión nominal PN en la válvula	16					
Presión de trabajo [bar]	6 ... 10					
Fluido de trabajo	Aire comprimido según ISO 8573-1:2010 [7:4:4]					
Fluido	Vapor					
	Gases inertes					
	Aire comprimido filtrado, grado de filtración de 200 µm					
	–	Aceite hidráulico mineral	–	Aceite hidráulico mineral	–	Aceite hidráulico mineral
	–	Aceite mineral	–	Aceite mineral	–	Aceite mineral
	–	Líquidos neutros	–	Líquidos neutros	–	Líquidos neutros
–	Agua	–	Agua	–	Agua	
Viscosidad máxima [mm ² /s]	600					
Temperatura ambiente [°C]	–10 ... +60					
Temperatura del medio [°C]	–10 ... +80					
Marcado CE (ver declaración de conformidad)	Según la normativa UE sobre componentes de presión					

Materiales			
Válvulas de asiento inclinado	...-H3ALV-... ...-H3B1V-...		Código del material
1 Cuerpo	Fundición roja		CC499K
2 Cabezal de accionamiento	Aluminio	Latón	–
3 Junta del husillo	Caucho fluorado		–
Junta de asiento	Caucho fluorado		–
– Características del material	Contiene sustancias agresivas para la laca; cumple con la normativa RoHS		

Válvula de asiento inclinado VZXF

Hoja de datos – Fundición de bronce, ejecución de vacío

FESTO

Dimensiones

Datos CAD disponibles en → www.festo.com

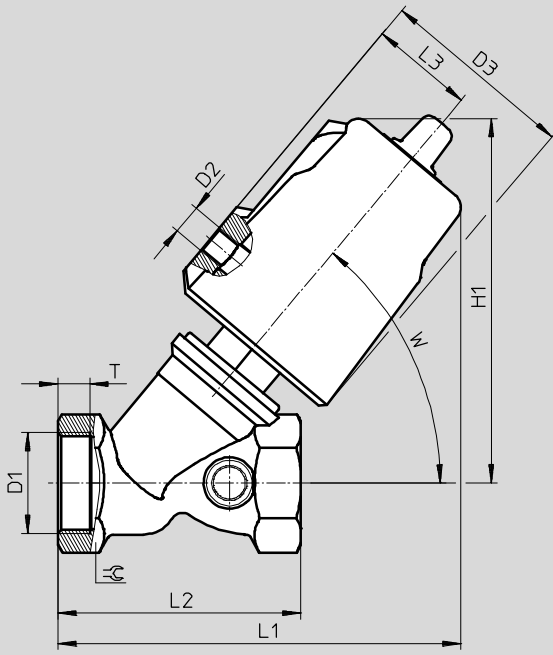

	D1	D2	D3 Ø	H1	L1	L2	L3	T	W	☉
VZXF-L-...-G12-...-H3B1V-50-...	G1/2	G1/8	62	113,5	123	66	34	13	50°	27
VZXF-L-...-G34-...-H3B1V-50-...	G3/4			118	130	75	34	14,5		32
VZXF-L-...-G1-...-H3B1V-50-...	G1			121	133	80	34	10,5		41
VZXF-L-...-G1-...-H3ALV-80-...	G1		94	168	174,5	80	49	10,5		41
VZXF-L-...-G114-...-H3B1V-50-...	G1 1/4		62	138,5	153,5	97	34	12,5		50
VZXF-L-...-G114-...-H3ALV-80-...	G1 1/4		94	174,5	185	97	49	12,5		50
VZXF-L-...-G112-...-H3B1V-50-...	G1 1/2		62	146	160	107	34	14,5		55
VZXF-L-...-G112-...-H3ALV-80-...	G1 1/2		94	180,5	192	107	49	14,5		55
VZXF-L-...-G2-...-H3ALV-80-...	G2		94	190	202,5	124	49	16,5		68

Referencias: Válvula de asiento inclinado VZXF

	Conexión de las válvulas de proceso	Caudal Kv [m³/h]	Presión del fluido [bar]	Resistencia a la corrosión CRC ¹⁾	Peso del producto [g]	Nº art.	Tipo
	G1/2	3,5	-0,9	1	1200	3538869	VZXF-L-M22C-M-A-G12-120-H3B1V-50-V
	G3/4	6,7		1	1300	3539178	VZXF-L-M22C-M-A-G34-160-H3B1V-50-V
	G1	10,8		1	1500	3539247	VZXF-L-M22C-M-A-G1-230-H3B1V-50-V
		12		-	2000	3536819	VZXF-L-M22C-M-A-G1-230-H3ALV-80-V
	G1 1/4	19		1	1900	3539352	VZXF-L-M22C-M-A-G114-290-H3B1V-50-V
		21,5		-	2300	3536830	VZXF-L-M22C-M-A-G114-290-H3ALV-80-V
	G1 1/2	23		1	2300	3539367	VZXF-L-M22C-M-A-G112-350-H3B1V-50-V
		30,5		-	2600	3536850	VZXF-L-M22C-M-A-G112-350-H3ALV-80-V
G2	40	-	2900	3540796	VZXF-L-M22C-M-A-G2-430-H3ALV-80-V		

1) Clase de resistencia a la corrosión CRC 1 según norma de Festo FN 940070

Componentes con poco riesgo de corrosión. Aplicación en interiores secos, como la protección para el almacenamiento o el transporte. Relativo también a piezas cubiertas con una tapa en zonas interiores que no son visibles u otras piezas aisladas en la aplicación (p. ej., ejes de accionamiento).

Válvula de asiento inclinado VZXF

FESTO

Hoja de datos – Fundición de bronce, libre de LAB

Función

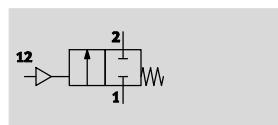

- - Caudal Kv
3,7 ... 16,5 m³/h

- - G1/2 ... G1 1/2



Especificaciones técnicas				
Conexión de las válvulas de proceso	G1/2	G3/4	G1	G1 1/2
Toma de pilotaje	G 1/8			
Diámetro nominal DN	15	20	25	40
Diámetro nominal [mm]	12	16	23	35
Función de las válvulas	2/2 cerrada monoestable			
Forma constructiva	Válvula de asiento con retorno por muelle			
Tipo de fijación	Instalación en la tubería			
Posición de montaje	Indistinto			
Sentido de flujo	No reversible			
Función de escape	No estrangulable			
Principio de obturación	Blanda			
Tipo de reposición	Muelle mecánico			
Tipo de accionamiento	Neumático			
Tipo de mando	Pilotaje externo			

Condiciones de funcionamiento y del entorno				
Conexión de las válvulas de proceso	G1/2	G3/4	G1	G1 1/2
Presión nominal PN en la válvula	16			
Presión de trabajo [bar]	6 ... 10			
Fluido de trabajo	Aire comprimido según ISO 8573-1:2010 [7:4:4]			
Fluido	Gases inertes			
	Aire comprimido filtrado, grado de filtración de 200 µm			
	Aceite hidráulico mineral			
	Aceite mineral			
	Líquidos neutros			
Agua				
Viscosidad máxima [mm ² /s]	600			
Temperatura ambiente [°C]	-10 ... +60			
Temperatura del medio [°C]	-10 ... +80			
Símbolo CE (consultar declaración de conformidad)	-			

Materiales		
Válvulas de asiento inclinado		Código del material
1 Cuerpo	Fundición roja	CC499K
2 Cabezal de accionamiento	Latón	-
3 Junta del husillo	Caucho fluorado	-
Junta de asiento	Caucho fluorado	-
- Características del material	Conformidad con la directiva 2002/95/CE (RoHS)	

Válvula de asiento inclinado VZXF

Hoja de datos – Fundición de bronce, libre de LAB

FESTO

Dimensiones

Datos CAD disponibles en → www.festo.com

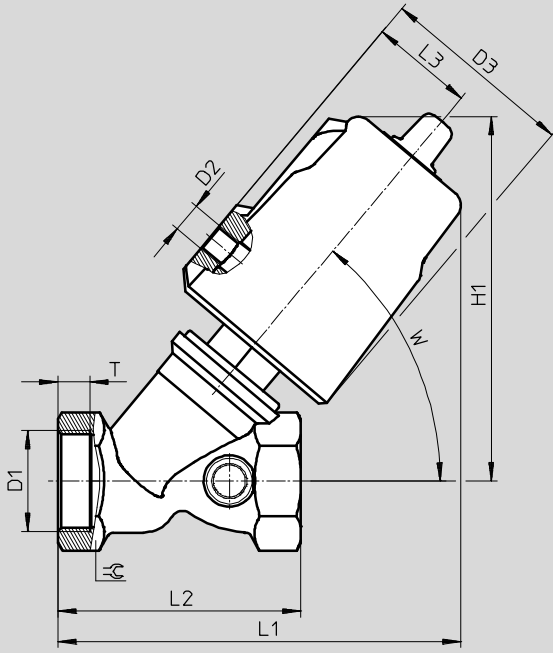

	D1	D2	D3 Ø	H1	L1	L2	L3	T	W	☉
VZXF-L-...-G12-...-H3B1V-50-...	G½	G⅜	62	113,5	123	66	34	13	50°	27
VZXF-L-...-G34-...-H3B1V-50-...	G¾			118	130	75	34	14,5		32
VZXF-L-...-G1-...-H3B1V-50-...	G1			121	133	80	34	10,5		41
VZXF-L-...-G112-...-H3B1V-50-...	G1½		62	146	160	107	34	14,5		55

Referencias: Válvula de asiento inclinado VZXF

	Conexión de las válvulas de proceso	Caudal Kv [m³/h]	Presión del fluido [bar]	Resistencia a la corrosión CRC ¹⁾	Peso del producto [g]	Nº art.	Tipo
	G½	3,7	0 ... 16	1	1200	3539036	VZXF-L-M22C-M-B-G12-120-H3B1V-50-16-C
	G¾	5,2	0 ... 16		1300	3539179	VZXF-L-M22C-M-B-G34-160-H3B1V-50-16-C
	G1	9,6	0 ... 10		1500	3539248	VZXF-L-M22C-M-B-G1-230-H3B1V-50-10-C
	G1½	16,5	0 ... 6		2300	3539368	VZXF-L-M22C-M-B-G112-350-H3B1V-50-6-C

1) Clase de resistencia a la corrosión CRC 1 según norma de Festo FN 940070

Componentes con poco riesgo de corrosión. Aplicación en interiores secos, como la protección para el almacenamiento o el transporte. Relativo también a piezas cubiertas con una tapa en zonas interiores que no son visibles u otras piezas aisladas en la aplicación (p. ej., ejes de accionamiento).

Válvula de asiento inclinado VZXF

FESTO

Hoja de datos – Fundición de bronce con certificación EX

Función

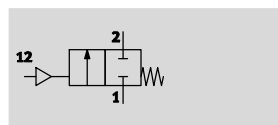

-  - Caudal Kv
3,5 ... 28 m³/h

-  - G $\frac{1}{2}$... G2



Especificaciones técnicas			
Conexión de las válvulas de proceso	G $\frac{1}{2}$	G $\frac{3}{4}$	G1
Toma de pilotaje	G $\frac{1}{8}$		
Diámetro nominal DN	15	20	25
Diámetro nominal [mm]	13	16	23
Función de las válvulas	2/2 cerrada monoestable		
Forma constructiva	Válvula de asiento con retorno por muelle		
Tipo de fijación	Instalación en la tubería		
Posición de montaje	Indistinto		
Sentido de flujo	No reversible		
Función de escape	No estrangulable		
Principio de obturación	Blanda		
Tipo de reposición	Muelle mecánico		
Tipo de accionamiento	Neumático		
Tipo de mando	Pilotaje externo		

Conexión de las válvulas de proceso	G1 $\frac{1}{4}$	G1 $\frac{1}{2}$	G2
Toma de pilotaje	G $\frac{1}{8}$		
Diámetro nominal DN	32	40	50
Diámetro nominal [mm]	29	35	45
Función de las válvulas	2/2 cerrada monoestable		
Forma constructiva	Válvula de asiento con retorno por muelle		
Tipo de fijación	Instalación en la tubería		
Posición de montaje	Indistinto		
Sentido de flujo	No reversible		
Función de escape	No estrangulable		
Principio de obturación	Blanda		
Tipo de reposición	Muelle mecánico		
Tipo de accionamiento	Neumático		
Tipo de mando	Pilotaje externo		

Válvula de asiento inclinado VZXF

FESTO

Hoja de datos – Fundición de bronce con certificación EX

Condiciones de funcionamiento y del entorno						
Conexión de las válvulas de proceso	G1/2		G3/4		G1	
Variante	...-M-A-...	...-M-B-...	...-M-A-...	...-M-B-...	...-M-A-...	...-M-B-...
Presión nominal PN en la válvula	16					
Presión de trabajo [bar]	6 ... 10					
Fluido de trabajo	Aire comprimido según ISO 8573-1:2010 [7:4:4]					
Fluido	Gases inertes					
	Aire comprimido filtrado, grado de filtración de 200 µm					
	–	Aceite hidráulico mineral	–	Aceite hidráulico mineral	–	Aceite hidráulico mineral
	–	Aceite mineral	–	Aceite mineral	–	Aceite mineral
	–	Líquidos neutros	–	Líquidos neutros	–	Líquidos neutros
–	Agua	–	Agua	–	Agua	
Viscosidad máxima [mm ² /s]	600					
Temperatura ambiente [°C]	–10 ... +60					
Temperatura del medio [°C]	–10 ... +80					
ATEX, categoría gas	II 2G					
Protección contra explosiones por encendido, gas	c TX X					
ATEX, categoría polvo	II 2D					
Protección contra explosiones por encendido, polvo	c TX X					
Temperatura ambiente con peligro de explosión	–10 °C ≤ Ta ≤ +60 °C					
Símbolo CE (consultar declaración de conformidad)	Según directiva CE de protección contra explosiones (ATEX)					

Conexión de las válvulas de proceso	G1¼		G1½		G2	
Variante	...-M-A-...	...-M-B-...	...-M-A-...	...-M-B-...	...-M-A-...	...-M-B-...
Presión nominal PN en la válvula	16					
Presión de trabajo [bar]	6 ... 10					
Fluido de trabajo	Aire comprimido según ISO 8573-1:2010 [7:4:4]					
Fluido	Gases inertes					
	Aire comprimido filtrado, grado de filtración de 200 µm					
	–	Aceite hidráulico mineral	–	Aceite hidráulico mineral	–	Aceite hidráulico mineral
	–	Aceite mineral	–	Aceite mineral	–	Aceite mineral
	–	Líquidos neutros	–	Líquidos neutros	–	Líquidos neutros
–	Agua	–	Agua	–	Agua	
Viscosidad máxima [mm ² /s]	600					
Temperatura ambiente [°C]	–10 ... +60					
Temperatura del medio [°C]	–10 ... +80					
ATEX, categoría gas	II 2G					
Protección contra explosiones por encendido, gas	c TX X					
ATEX, categoría polvo	II 2D					
Protección contra explosiones por encendido, polvo	c TX X					
Temperatura ambiente con peligro de explosión	–10 °C ≤ Ta ≤ +60 °C					
Marcado CE (ver declaración de conformidad)	Según la normativa UE sobre componentes de presión					
	Según directiva CE de protección contra explosiones (ATEX)					

Válvula de asiento inclinado VZXF

Hoja de datos – Fundición de bronce con certificación EX

Materiales		
Válvulas de asiento inclinado		Código del material
1	Cuerpo	Fundición roja
2	Cabezal de accionamiento	Latón
3	Junta del husillo	NBR
	Junta de asiento	PTFE
-	Características del material	Contiene sustancias agresivas para la laca; cumple con la normativa RoHS

Dimensiones

Datos CAD disponibles en www.festo.com

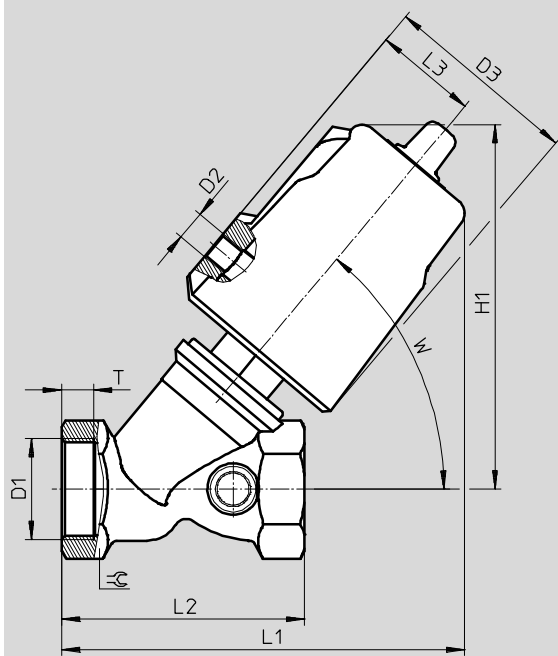

	D1	D2	D3 Ø	H1	L1	L2	L3	T	W	↻
VZXF-L-...-G12-...-H3B1-50-...	G1/2	G1/8	62	112	123	66	34	8	50°	27
VZXF-L-...-G34-...-H3B1-50-...	G3/4			117	130	75	34	9		33
VZXF-L-...-G1-...-H3B1-50-...	G1			121	133	80	34	10,5		41
VZXF-L-...-G114-...-H3B1-50-...	G1 1/4			139	154	97	34	12,5		50
VZXF-L-...-G112-...-H3B1-50-...	G1 1/2			145	161	107	34	14,5		56
VZXF-L-...-G2-...-H3B1-50-...	G2			154	171	124	34	16,5		68

Válvula de asiento inclinado VZXF

Hoja de datos – Fundición de bronce con certificación EX

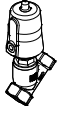
Referencias: Válvula de asiento inclinado VZXF							
	Conexión de las válvulas de proceso	Caudal Kv	Presión del fluido	Resistencia a la corrosión	Peso del producto	Nº art.	Tipo
		[m³/h]	[bar]	CRC ¹⁾	[g]		
	G1/2	3,5	0 ... 16	1	1200	3539021	VZXF-L-M22C-M-A-G12-120-H3B1-50-16-EX4
		3,7				3539037	VZXF-L-M22C-M-B-G12-120-H3B1-50-16-EX4
	G3/4	5,2	0 ... 16		1300	3539181	VZXF-L-M22C-M-B-G34-160-H3B1-50-16-EX4
		6,7				3539180	VZXF-L-M22C-M-A-G34-160-H3B1-50-16-EX4
	G1	9,6	0 ... 10		1500	3539250	VZXF-L-M22C-M-B-G1-230-H3B1-50-10-EX4
		10,8				3539249	VZXF-L-M22C-M-A-G1-230-H3B1-50-16-EX4
	G1 1/4	6	0 ... 7		1900	3539354	VZXF-L-M22C-M-B-G114-290-H3B1-50-7-EX4
		19	0 ... 10			3539353	VZXF-L-M22C-M-A-G114-290-H3B1-50-10-EX4
	G1 1/2	16,5	0 ... 6		2300	3539370	VZXF-L-M22C-M-B-G112-350-H3B1-50-6-EX4
		23	0 ... 7			3539369	VZXF-L-M22C-M-A-G112-350-H3B1-50-7-EX4
	G2	23	0 ... 3		2800	3540293	VZXF-L-M22C-M-B-G2-430-H3B1-50-3-EX4
		28	0 ... 4			3540292	VZXF-L-M22C-M-A-G2-430-H3B1-50-4-EX4

1) Clase de resistencia a la corrosión CRC 1 según norma de Festo FN 940070

Componentes con poco riesgo de corrosión. Aplicación en interiores secos, como la protección para el almacenamiento o el transporte. Relativo también a piezas cubiertas con una tapa en zonas interiores que no son visibles u otras piezas aisladas en la aplicación (p. ej., ejes de accionamiento).

Válvula de asiento inclinado VZXF

FESTO

Hoja de datos – Fundición de acero inoxidable, temperatura del medio –40 ... +200 °C

Función

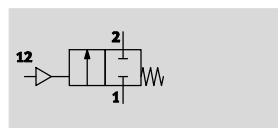

-  - Caudal Kv
3,3 ... 43 m³/h

-  - Rosca de conexión
G $\frac{1}{2}$... G2



Especificaciones técnicas			
Conexión de las válvulas de proceso	G $\frac{1}{2}$	G $\frac{3}{4}$	G1
Toma de pilotaje	G $\frac{1}{8}$		
Diámetro nominal DN	15	20	25
Diámetro nominal [mm]	13	18	24
Función de las válvulas	2/2 cerrada monoestable		
Forma constructiva	Válvula de asiento con retorno por muelle		
Tipo de fijación	Instalación en la tubería		
Posición de montaje	Indistinto		
Sentido de flujo	No reversible		
Función de escape	No estrangulable		
Principio de obturación	Blanda		
Tipo de reposición	Muelle mecánico		
Tipo de accionamiento	Neumático		
Tipo de mando	Pilotaje externo		
Medio de funcionamiento	Aire comprimido según ISO 8573-1:2010 [7:4:4]		

Conexión de las válvulas de proceso	G1 $\frac{1}{4}$	G1 $\frac{1}{2}$	G2
Toma de pilotaje	G $\frac{1}{8}$		
Diámetro nominal DN	32	40	50
Diámetro nominal [mm]	31	35	45
Función de las válvulas	2/2 cerrada monoestable		
Forma constructiva	Válvula de asiento con retorno por muelle		
Tipo de fijación	Instalación en la tubería		
Posición de montaje	Indistinto		
Sentido de flujo	No reversible		
Función de escape	No estrangulable		
Principio de obturación	Blanda		
Tipo de reposición	Muelle mecánico		
Tipo de accionamiento	Neumático		
Tipo de mando	Pilotaje externo		
Medio de funcionamiento	Aire comprimido según ISO 8573-1:2010 [7:4:4]		

Válvula de asiento inclinado VZXF

FESTO

Hoja de datos – Fundición de acero inoxidable, temperatura del medio –40 ... +200 °C

Condiciones de funcionamiento y del entorno		G1/2	G3/4	G1
Conexión de las válvulas de proceso				
Presión nominal PN en la válvula		40		
Fluido		Aire comprimido filtrado; grado de filtración de 200 µm		
		Aceite hidráulico mineral		
		Gases inertes		
		Aceite mineral		
		Líquidos neutros		
		Agua		
		Vapor		
Viscosidad máxima	[mm ² /s]	600		
Temperatura ambiente	[°C]	–10 ... 60		
Temperatura del medio	[°C]	–40 ... 200		
Símbolo CE (consultar declaración de conformidad)		–		

Conexión de las válvulas de proceso		G1¼	G1½	G2
Conexión de las válvulas de proceso				
Presión nominal PN en la válvula		40		
Fluido		Aire comprimido filtrado; grado de filtración de 200 µm		
		Aceite hidráulico mineral		
		Gases inertes		
		Aceite mineral		
		Líquidos neutros		
		Agua		
		Vapor		
Viscosidad máxima	[mm ² /s]	600		
Temperatura ambiente	[°C]	–10 ... 60		
Temperatura del medio	[°C]	–40 ... 200		
Marcado CE (ver declaración de conformidad)		Según la normativa UE sobre componentes de presión		

Materiales		
Válvulas de asiento inclinado		Código del material
1 Cuerpo	Fundición de acero	1.4408
2 Cabezal de accionamiento	Acero inoxidable	–
3 Junta del husillo	PTFE	–
	Junta de asiento	PTFE
– Características del material	Contiene sustancias agresivas para la laca; cumple con la normativa RoHS	–

Válvula de asiento inclinado VZXF

Hoja de datos – Fundición de acero inoxidable, temperatura del medio –40 ... +200 °C

Dimensiones

Datos CAD disponibles en www.festo.com

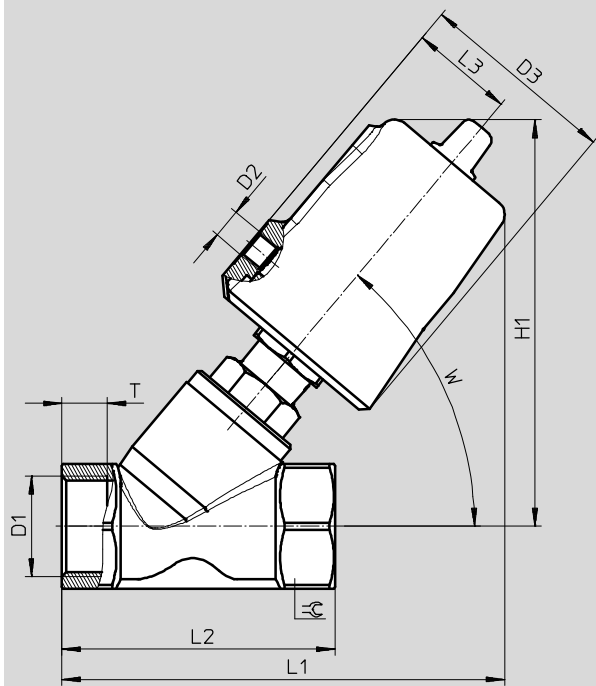

	D1	D2	D3 ∅	H1	L1	L2	L3	T	W	⊖
VZXF-L-...-G12-...-V4V4T-50-...	G1/2	G1/8	62	129	135	65	34	12	50°	27
VZXF-L-...-G34-...-V4V4T-50-...	G3/4		62	130	138	75	34	13		32
VZXF-L-...-G1-...-V4V4T-50-...	G1		62	135	146	90	34	15		42
VZXF-L-...-G1-...-V4V4T-80-...	G1		94	177	184		48			42
VZXF-L-...-G114-...-V4V4T-50-...	G1 1/4		62	151	155	110	34	17		50
VZXF-L-...-G114-...-V4V4T-80-...	G1 1/4		94	183	194		48			50
VZXF-L-...-G112-...-V4V4T-50-...	G1 1/2		62	155	174	120	34	19		55
VZXF-L-...-G112-...-V4V4T-80-...	G1 1/2		94	187	202		48			55
VZXF-L-...-G2-...-V4V4T-50-...	G2		62	167	193	150	34	21		70
VZXF-L-...-G2-...-V4V4T-80-...	G2		94	199	222		48			70

Válvula de asiento inclinado VZXF

FESTO

Hoja de datos – Fundición de acero inoxidable, temperatura del medio –40 ... +200 °C

★ Programa básico

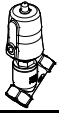
Referencias: Válvula de asiento inclinado VZXF							
	Conexión de las válvulas de proceso	Caudal Kv	Presión del fluido	Resistencia a la corrosión	Peso del producto	Nº art.	Tipo
		[m³/h]	[bar]	CRC ¹⁾	[g]		
	G½	3,3	0 ... 40	3	1300	★ 1002513	VZXF-L-M22C-M-B-G12-130-M1-V4V4T-50-40
	G¾	6,5	0 ... 20		1400	★ 1002515	VZXF-L-M22C-M-B-G34-180-M1-V4V4T-50-20
	G1	11	0 ... 10		1600	★ 1002517	VZXF-L-M22C-M-B-G1-240-M1-V4V4T-50-10

Referencias: Válvula de asiento inclinado VZXF							
	Conexión de las válvulas de proceso	Caudal Kv	Presión del fluido	Resistencia a la corrosión	Peso del producto	Nº art.	Tipo
		[m³/h]	[bar]	CRC ¹⁾	[g]		
	G½	3,8	0 ... 25	3	1300	1002512	VZXF-L-M22C-M-A-G12-130-M1-V4V4T-50-25
	G¾	7,5	0 ... 20		1400	1002514	VZXF-L-M22C-M-A-G34-180-M1-V4V4T-50-20
	G1	12	0 ... 16		1600	1002516	VZXF-L-M22C-M-A-G1-240-M1-V4V4T-50-16
			0 ... 22		3600	1002526	VZXF-L-M22C-M-B-G1-240-M1-V4V4-T-80-22
			0 ... 40			1002525	VZXF-L-M22C-M-A-G1-240-M1-V4V4-T-80-40
	G1¼	10,7	0 ... 7		2200	1002519	VZXF-L-M22C-M-B-G114-310-M1-V4V4T-50-7
			0 ... 10		3800	1002528	VZXF-L-M22C-M-B-G114-310-M1-V4V4T-80-10
			0 ... 9		2200	1002518	VZXF-L-M22C-M-A-G114-310-M1-V4V4T-50-9
			0 ... 25		3800	1002527	VZXF-L-M22C-M-A-G114-310-M1-V4V4T-80-25
	G1½	17,5	0 ... 6		2500	1002521	VZXF-L-M22C-M-B-G112-350-M1-V4V4T-50-6
			0 ... 7			1002520	VZXF-L-M22C-M-A-G112-350-M1-V4V4T-50-7
			0 ... 8		4300	1002530	VZXF-L-M22C-M-B-G112-350-M1-V4V4T-80-8
			0 ... 20			1002529	VZXF-L-M22C-M-A-G112-350-M1-V4V4T-80-20
	G2	19,5	0 ... 3		3500	1002523	VZXF-L-M22C-M-B-G2-450-M1-V4V4T-50-3
			0 ... 4			1002522	VZXF-L-M22C-M-A-G2-450-M1-V4V4T-50-4
			0 ... 5		5400	1002532	VZXF-L-M22C-M-B-G2-450-M1-V4V4T-80-5
			0 ... 12			1002531	VZXF-L-M22C-M-A-G2-450-M1-V4V4T-80-12

1) Clase de resistencia a la corrosión CRC 3 según norma de Festo FN 940070

Alto riesgo de corrosión. Exposición a la intemperie bajo condiciones corrosivas moderadas. Piezas exteriores visibles en contacto directo con atmósferas habituales en entornos industriales y con características principalmente funcionales en la superficie.

Válvula de asiento inclinado VZXF

FESTO

Hoja de datos – Fundición de acero inoxidable, cabezal de accionamiento niquelado

Función

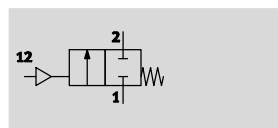

-  - Caudal Kv
3,5 ... 40 m³/h

-  - G $\frac{1}{2}$... G2



Especificaciones técnicas			
Conexión de las válvulas de proceso	G $\frac{1}{2}$	G $\frac{3}{4}$	G1
Toma de pilotaje	G $\frac{1}{8}$		
Diámetro nominal DN	15	20	25
Diámetro nominal [mm]	13	18	24
Función de las válvulas	2/2 cerrada monoestable		
Forma constructiva	Válvula de asiento con retorno por muelle		
Tipo de fijación	Instalación en la tubería		
Posición de montaje	Indistinto		
Sentido de flujo	No reversible		
Función de escape	No estrangulable		
Principio de obturación	Blanda		
Tipo de reposición	Muelle mecánico		
Tipo de accionamiento	Neumático		
Tipo de mando	Pilotaje externo		

Conexión de las válvulas de proceso	G1 $\frac{1}{4}$	G1 $\frac{1}{2}$	G2
Toma de pilotaje	G $\frac{1}{8}$		
Diámetro nominal DN	32	40	50
Diámetro nominal [mm]	31	35	45
Función de las válvulas	2/2 cerrada monoestable		
Forma constructiva	Válvula de asiento con retorno por muelle		
Tipo de fijación	Instalación en la tubería		
Posición de montaje	Indistinto		
Sentido de flujo	No reversible		
Función de escape	No estrangulable		
Principio de obturación	Blanda		
Tipo de reposición	Muelle mecánico		
Tipo de accionamiento	Neumático		
Tipo de mando	Pilotaje externo		

Válvula de asiento inclinado VZXF

FESTO

Hoja de datos – Fundición de acero inoxidable, cabezal de accionamiento niquelado

Condiciones de funcionamiento y del entorno						
Conexión de las válvulas de proceso Variante	G1/2 ...-M-A-... ...-M-B-...		G3/4 ...-M-A-... ...-M-B-...		G1 ...-M-A-... ...-M-B-...	
Presión nominal PN en la válvula	40					
Presión de trabajo [bar]	6 ... 10					
Fluido de trabajo	Aire comprimido según ISO 8573-1:2010 [7:4:4]					
Fluido	Vapor					
	Gases inertes					
	Aire comprimido filtrado, grado de filtración de 200 µm					
	–	Aceite hidráulico mineral	–	Aceite hidráulico mineral	–	Aceite hidráulico mineral
	–	Aceite mineral	–	Aceite mineral	–	Aceite mineral
–	Líquidos neutros	–	Líquidos neutros	–	Líquidos neutros	
–	Agua	–	Agua	–	Agua	
Viscosidad máxima [mm ² /s]	600					
Temperatura ambiente [°C]	–10 ... +60					
Temperatura del medio [°C]	–40 ... +200					
Símbolo CE (consultar declaración de conformidad)	–					

Conexión de las válvulas de proceso Variante	G1 1/4 ...-M-A-... ...-M-B-...		G1 1/2 ...-M-A-... ...-M-B-...		G2 ...-M-A-... ...-M-B-...	
Presión nominal PN en la válvula	40					
Presión de trabajo [bar]	6 ... 10					
Fluido de trabajo	Aire comprimido según ISO 8573-1:2010 [7:4:4]					
Fluido	Vapor					
	Gases inertes					
	Aire comprimido filtrado, grado de filtración de 200 µm					
	–	Aceite hidráulico mineral	–	Aceite hidráulico mineral	–	Aceite hidráulico mineral
	–	Aceite mineral	–	Aceite mineral	–	Aceite mineral
–	Líquidos neutros	–	Líquidos neutros	–	Líquidos neutros	
–	Agua	–	Agua	–	Agua	
Viscosidad máxima [mm ² /s]	600					
Temperatura ambiente [°C]	–10 ... +60					
Temperatura del medio [°C]	–40 ... +200					
Marcado CE (ver declaración de conformidad)	Según la normativa UE sobre componentes de presión					

Materiales				
Válvulas de asiento inclinado	... -V4ANT- -V4B2T- ...	Código del material
1 Cuerpo	Fundición de acero			1.4408
2 Cabezal de accionamiento	Aluminio niquelado	Latón niquelado		–
3 Junta del husillo	PTFE			–
Junta de asiento	PTFE			
– Características del material	Contiene sustancias agresivas para la laca; cumple con la normativa RoHS			

Válvula de asiento inclinado VZXF

Hoja de datos – Fundición de acero inoxidable, cabezal de accionamiento niquelado

Dimensiones

Datos CAD disponibles en www.festo.com

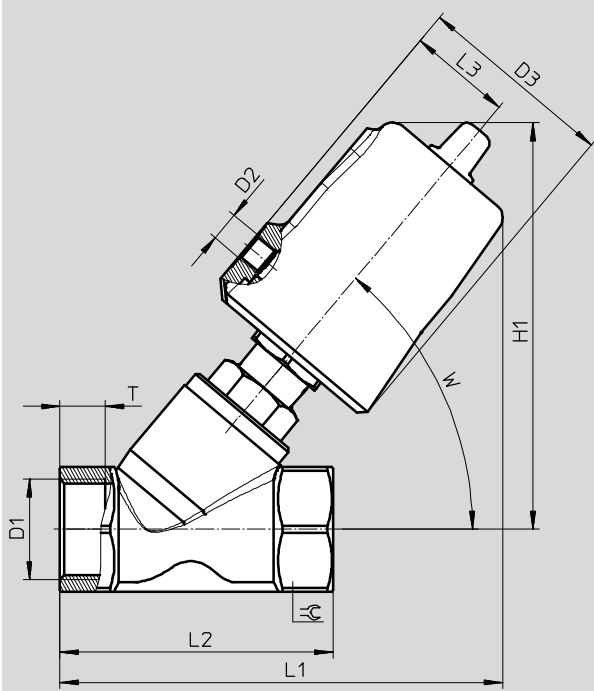

	D1	D2	D3 ∅	H1	L1	L2	L3	T	W	⊕
VZXF-L-...-G12-...-V4B2T-50-...	G1/2	G1/8	62	128	133	65	34	12	50°	27
VZXF-L-...-G34-...-V4B2T-50-...	G3/4		62	128	136,5	75		13		32
VZXF-L-...-G1-...-V4B2T-50-...	G1		62	133	145	90		15		41
VZXF-L-...-G1-...-V4ANT-80-...			94	176,5	183	90	49	15		41
VZXF-L-...-G114-...-V4B2T-50-...	G1 1/4		62	150	163,5	110	34	17		50
VZXF-L-...-G114-...-V4ANT-80-...			94	183	193	110		17		50
VZXF-L-...-G112-...-V4B2T-50-...	G1 1/2		62	153	172	120		19		55
VZXF-L-...-G112-...-V4ANT-80-...			94	187	202	120		19		55
VZXF-L-...-G2-...-V4B2T-50-...	G2		62	167	193	150	21	70		
VZXF-L-...-G2-...-V4ANT-80-...			94	199	221,5	150	49	21		70

Válvula de asiento inclinado VZXF

Hoja de datos – Fundición de acero inoxidable, cabezal de accionamiento niquelado

Referencias: Válvula de asiento inclinado VZXF							
	Conexión de las válvulas de proceso	Caudal Kv	Presión del fluido	Resistencia a la corrosión	Peso del producto	Nº art.	Tipo
		[m³/h]	[bar]	CRC ¹⁾	[g]		
	G½	3,3	0 ... 40	2	1300	3539720	VZXF-L-M22C-M-B-G12-130-M1-V4B2T-50-40
		3,8				3539719	VZXF-L-M22C-M-A-G12-130-M1-V4B2T-50-40
	G¾	6,5	0 ... 20	2	1400	3538842	VZXF-L-M22C-M-B-G34-180-M1-V4B2T-50-20
		7,5				3539745	VZXF-L-M22C-M-A-G34-180-M1-V4B2T-50-20
	G1	11	0 ... 10	2	1600	3539783	VZXF-L-M22C-M-B-G1-240-M1-V4B2T-50-10
		12	0 ... 16	2	1600	3539782	VZXF-L-M22C-M-A-G1-240-M1-V4B2T-50-16
		12	0 ... 22	1	3600	3540198	VZXF-L-M22C-M-B-G1-240-M1-V4ANT-80-22
	G1¼	10,7	0 ... 7	2	2200	3539816	VZXF-L-M22C-M-B-G114-310-M1-V4B2T-50-7
		17,5	0 ... 10	1	3800	3540818	VZXF-L-M22C-M-B-G114-310-M1-V4ANT-80-10
		18,5	0 ... 9	2	2200	3539815	VZXF-L-M22C-M-A-G114-310-M1-V4B2T-50-9
		19	0 ... 25	1	3800	3540817	VZXF-L-M22C-M-A-G114-310-M1-V4ANT-80-25
	G1½	17,5	0 ... 6	2	2500	3539927	VZXF-L-M22C-M-B-G112-350-M1-V4B2T-50-6
		25	0 ... 7	2	2500	3539926	VZXF-L-M22C-M-A-G112-350-M1-V4B2T-50-7
		28	0 ... 8	1	4300	3540250	VZXF-L-M22C-M-B-G112-350-M1-V4ANT-80-8
		29	0 ... 20	1	4300	3540248	VZXF-L-M22C-M-A-G112-350-M1-V4ANT-80-20
	G2	19,5	0 ... 3	2	3500	3540146	VZXF-L-M22C-M-B-G2-450-M1-V4B2T-50-3
		34,5	0 ... 4	2	3500	3540145	VZXF-L-M22C-M-A-G2-450-M1-V4B2T-50-4
		39	0 ... 5	1	5400	3540277	VZXF-L-M22C-M-B-G2-450-M1-V4ANT-80-5
		43	0 ... 12	1	5400	3540276	VZXF-L-M22C-M-A-G2-450-M1-V4ANT-80-12

- 1) Clase de resistencia a la corrosión CRC 1 según norma de Festo FN 940070
Componentes con poco riesgo de corrosión. Aplicación en interiores secos, como la protección para el almacenamiento o el transporte. Relativo también a piezas cubiertas con una tapa en zonas interiores que no son visibles u otras piezas aisladas en la aplicación (p. ej., ejes de accionamiento).
- 2) Clase de resistencia a la corrosión CRC 2 según norma de Festo FN 940070
Componentes con moderado riesgo de corrosión. Aplicación en interiores en caso de condensación. Piezas exteriores visibles con características esencialmente decorativas en la superficie que están en contacto directo con atmósferas habituales en entornos industriales.

Válvula de asiento inclinado VZXF

FESTO

Hoja de datos – Fundición de acero inoxidable, ejecución de vacío

Función

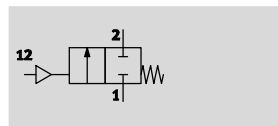

-  - Caudal Kv
3,8 ... 43 m³/h

-  - G $\frac{1}{2}$... G2



Especificaciones técnicas			
Conexión de las válvulas de proceso	G $\frac{1}{2}$	G $\frac{3}{4}$	G1
Toma de pilotaje	G $\frac{1}{8}$		
Diámetro nominal DN	15	20	25
Diámetro nominal [mm]	13	18	24
Función de las válvulas	2/2 cerrada monoestable		
Forma constructiva	Válvula de asiento con retorno por muelle		
Tipo de fijación	Instalación en la tubería		
Posición de montaje	Indistinto		
Sentido de flujo	No reversible		
Función de escape	No estrangulable		
Principio de obturación	Blanda		
Tipo de reposición	Muelle mecánico		
Tipo de accionamiento	Neumático		
Tipo de mando	Pilotaje externo		

Conexión de las válvulas de proceso	G1 $\frac{1}{4}$	G1 $\frac{1}{2}$	G2
Toma de pilotaje	G $\frac{1}{8}$		
Diámetro nominal DN	32	40	50
Diámetro nominal [mm]	31	35	45
Función de las válvulas	2/2 cerrada monoestable		
Forma constructiva	Válvula de asiento con retorno por muelle		
Tipo de fijación	Instalación en la tubería		
Posición de montaje	Indistinto		
Sentido de flujo	No reversible		
Función de escape	No estrangulable		
Principio de obturación	Blanda		
Tipo de reposición	Muelle mecánico		
Tipo de accionamiento	Neumático		
Tipo de mando	Pilotaje externo		

Válvula de asiento inclinado VZXF

FESTO

Hoja de datos – Fundición de acero inoxidable, ejecución de vacío

Condiciones de funcionamiento y del entorno						
Conexión de las válvulas de proceso	G $\frac{1}{2}$		G $\frac{3}{4}$		G1	
Variante	...-M-A-...	...-M-B-...	...-M-A-...	...-M-B-...	...-M-A-...	...-M-B-...
Presión nominal PN en la válvula	40					
Presión de trabajo [bar]	6 ... 10					
Fluido de trabajo	Aire comprimido según ISO 8573-1:2010 [7:4:4]					
Fluido	Gases inertes					
	Aire comprimido filtrado, grado de filtración de 200 μ m					
	–	Aceite hidráulico mineral	–	Aceite hidráulico mineral	–	Aceite hidráulico mineral
	–	Aceite mineral	–	Aceite mineral	–	Aceite mineral
	–	Líquidos neutros	–	Líquidos neutros	–	Líquidos neutros
	–	Agua	–	Agua	–	Agua
Viscosidad máxima [mm ² /s]	600					
Temperatura ambiente [°C]	–10 ... +60					
Temperatura del medio [°C]	–10 ... +80					
Símbolo CE (consultar declaración de conformidad)	–					

Conexión de las válvulas de proceso	G1 $\frac{1}{4}$		G1 $\frac{1}{2}$		G2	
Variante	...-M-A-...	...-M-B-...	...-M-A-...	...-M-B-...	...-M-A-...	...-M-B-...
Presión nominal PN en la válvula	40					
Presión de trabajo [bar]	6 ... 10					
Fluido de trabajo	Aire comprimido según ISO 8573-1:2010 [7:4:4]					
Fluido	Gases inertes					
	Aire comprimido filtrado, grado de filtración de 200 μ m					
	–	Aceite hidráulico mineral	–	Aceite hidráulico mineral	–	Aceite hidráulico mineral
	–	Aceite mineral	–	Aceite mineral	–	Aceite mineral
	–	Líquidos neutros	–	Líquidos neutros	–	Líquidos neutros
	–	Agua	–	Agua	–	Agua
Viscosidad máxima [mm ² /s]	600					
Temperatura ambiente [°C]	–10 ... +60					
Temperatura del medio [°C]	–10 ... +80					
Marcado CE (ver declaración de conformidad)	Según la normativa UE sobre componentes de presión					

Válvula de asiento inclinado VZXF

Hoja de datos – Fundición de acero inoxidable, ejecución de vacío

Materiales			
Válvulas de asiento inclinado	...-V4ANV-...	...-V4B2V-...	Código del material
1	Cuerpo	Fundición de acero	1.4408
2	Cabezal de accionamiento	Aluminio níquelado	Latón níquelado
3	Junta del husillo	Caucho fluorado	-
	Junta de asiento	Caucho fluorado	-
-	Características del material	Contiene sustancias agresivas para la laca; cumple con la normativa RoHS	

Dimensiones

Datos CAD disponibles en www.festo.com

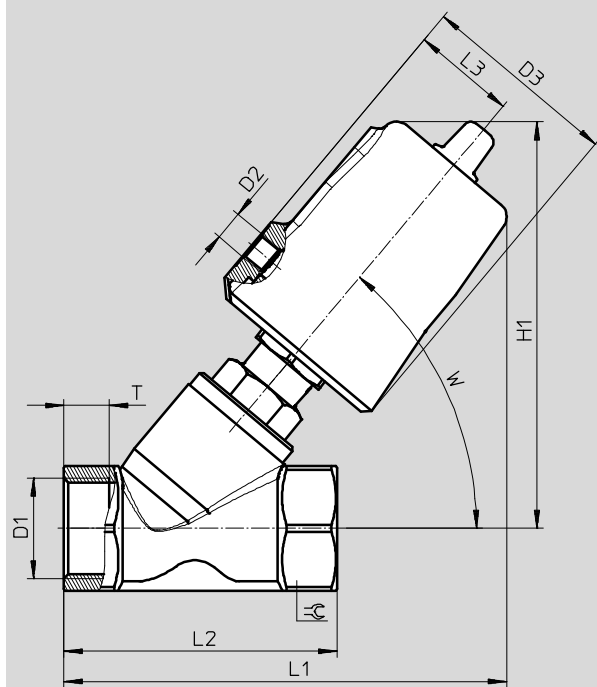

	D1	D2	D3 ∅	H1	L1	L2	L3	T	W	☉
VZXF-L-...-G12-...-V4B2V-50-...	G1/2	G1/8	62	112	119	65	34	12	50°	27
VZXF-L-...-G34-...-V4B2V-50-...	G3/4		62	118	126,5	75	34	13		32
VZXF-L-...-G1-...-V4B2V-50-...	G1		62	121,5	135	90	34	15		41
VZXF-L-...-G1-...-V4ANV-80-...			94	169	176	90	49	15		41
VZXF-L-...-G114-...-V4B2V-50-...	G1 1/4		62	142,5	156,5	110	34	17		50
VZXF-L-...-G114-...-V4ANV-80-...			94	177	188	110	49	17		50
VZXF-L-...-G112-...-V4B2V-50-...	G1 1/2		62	146	165	120	34	19		55
VZXF-L-...-G112-...-V4ANV-80-...			94	181	197	120	49	19		55
VZXF-L-...-G2-...-V4ANV-80-...			G2	94	193	216,5	150	49		21

Válvula de asiento inclinado VZXF

Hoja de datos – Fundición de acero inoxidable, ejecución de vacío

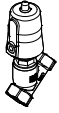
Referencias: Válvula de asiento inclinado VZXF							
	Conexión de las válvulas de proceso	Caudal Kv	Presión del fluido	Resistencia a la corrosión	Peso del producto	Nº art.	Tipo
		[m³/h]					
	G1/2	3,8	-0,9	2	1300	3536502	VZXF-L-M22C-M-A-G12-130-V4B2V-50-V
	G3/4	7,5		2	1400	3536650	VZXF-L-M22C-M-A-G34-180-V4B2V-50-V
	G1	12		2	1600	3536659	VZXF-L-M22C-M-A-G34-180-V4B2V-50-V
		12,5		1	3600	3536677	VZXF-L-M22C-M-A-G1-240-V4ANV-80-V
	G1 1/4	18,5		2	2200	3536686	VZXF-L-M22C-M-A-G114-310-V4B2V-50-V
		19		1	3800	3536711	VZXF-L-M22C-M-A-G114-310-V4ANV-80-V
	G1 1/2	25		2	2500	3536717	VZXF-L-M22C-M-A-G112-350-V4B2V-50-V
		29		1	4300	3536771	VZXF-L-M22C-M-A-G112-350-V4ANV-80-V
G2	43	1	5400	3536786	VZXF-L-M22C-M-A-G2-450-V4ANV-80-V		

- 1) Clase de resistencia a la corrosión CRC 1 según norma de Festo FN 940070
Componentes con poco riesgo de corrosión. Aplicación en interiores secos, como la protección para el almacenamiento o el transporte. Relativo también a piezas cubiertas con una tapa en zonas interiores que no son visibles u otras piezas aisladas en la aplicación (p. ej., ejes de accionamiento).
- 2) Clase de resistencia a la corrosión CRC 2 según norma de Festo FN 940070
Componentes con moderado riesgo de corrosión. Aplicación en interiores en caso de condensación. Piezas exteriores visibles con características esencialmente decorativas en la superficie que están en contacto directo con atmósferas habituales en entornos industriales.

Válvula de asiento inclinado VZXF

FESTO

Hoja de datos – Fundición de acero inoxidable con certificación EX

Función

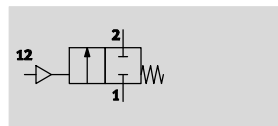

-  - Caudal Kv
3,3 ... 34,5 m³/h

-  - G¹/₂ ... G2



Especificaciones técnicas			
Conexión de las válvulas de proceso	G ¹ / ₂	G ³ / ₄	G1
Toma de pilotaje	G ¹ / ₈		
Diámetro nominal DN	15	20	25
Diámetro nominal [mm]	13	18	24
Función de las válvulas	2/2 cerrada monoestable		
Forma constructiva	Válvula de asiento con retorno por muelle		
Tipo de fijación	Instalación en la tubería		
Posición de montaje	Indistinto		
Sentido de flujo	No reversible		
Función de escape	No estrangulable		
Principio de obturación	Blanda		
Tipo de reposición	Muelle mecánico		
Tipo de accionamiento	Neumático		
Tipo de mando	Pilotaje externo		

Conexión de las válvulas de proceso	G ¹ / ₄	G ¹ / ₂	G2
Toma de pilotaje	G ¹ / ₈		
Diámetro nominal DN	32	40	50
Diámetro nominal [mm]	31	35	45
Función de las válvulas	2/2 cerrada monoestable		
Forma constructiva	Válvula de asiento con retorno por muelle		
Tipo de fijación	Instalación en la tubería		
Posición de montaje	Indistinto		
Sentido de flujo	No reversible		
Función de escape	No estrangulable		
Principio de obturación	Blanda		
Tipo de reposición	Muelle mecánico		
Tipo de accionamiento	Neumático		
Tipo de mando	Pilotaje externo		

Válvula de asiento inclinado VZXF

FESTO

Hoja de datos – Fundición de acero inoxidable con certificación EX

Condiciones de funcionamiento y del entorno						
Conexión de las válvulas de proceso	G1/2		G3/4		G1	
Variante	...-M-A-...	...-M-B-...	...-M-A-...	...-M-B-...	...-M-A-...	...-M-B-...
Presión nominal PN en la válvula	40					
Presión de trabajo [bar]	6 ... 10					
Fluido de trabajo	Aire comprimido según ISO 8573-1:2010 [7:4:4]					
Fluido	Vapor					
	Gases inertes					
	Aire comprimido filtrado, grado de filtración de 200 µm					
	–	Aceite hidráulico mineral	–	Aceite hidráulico mineral	–	Aceite hidráulico mineral
	–	Aceite mineral	–	Aceite mineral	–	Aceite mineral
	–	Líquidos neutros	–	Líquidos neutros	–	Líquidos neutros
–	Agua	–	Agua	–	Agua	
Viscosidad máxima [mm ² /s]	600					
Temperatura ambiente [°C]	–10 ... +60					
Temperatura del medio [°C]	–40 ... +200					
ATEX, categoría gas	II 2G					
Protección contra explosiones por encendido, gas	c TX X					
ATEX, categoría polvo	II 2D					
Protección contra explosiones por encendido, polvo	c TX X					
Temperatura ambiente con peligro de explosión	–10 °C ≤ Ta ≤ +60 °C					
Símbolo CE (consultar declaración de conformidad)	Según directiva CE de protección contra explosiones (ATEX)					

Conexión de las válvulas de proceso	G1¼		G1½		G2	
Variante	...-M-A-...	...-M-B-...	...-M-A-...	...-M-B-...	...-M-A-...	...-M-B-...
Presión nominal PN en la válvula	40					
Presión de trabajo [bar]	6 ... 10					
Fluido de trabajo	Aire comprimido según ISO 8573-1:2010 [7:4:4]					
Fluido	Vapor					
	Gases inertes					
	Aire comprimido filtrado, grado de filtración de 200 µm					
	–	Aceite hidráulico mineral	–	Aceite hidráulico mineral	–	Aceite hidráulico mineral
	–	Aceite mineral	–	Aceite mineral	–	Aceite mineral
	–	Líquidos neutros	–	Líquidos neutros	–	Líquidos neutros
–	Agua	–	Agua	–	Agua	
Viscosidad máxima [mm ² /s]	600					
Temperatura ambiente [°C]	–10 ... +60					
Temperatura del medio [°C]	–40 ... +200					
ATEX, categoría gas	II 2G					
Protección contra explosiones por encendido, gas	c TX X					
ATEX, categoría polvo	II 2D					
Protección contra explosiones por encendido, polvo	c TX X					
Temperatura ambiente con peligro de explosión	–10 °C ≤ Ta ≤ +60 °C					
Marcado CE (ver declaración de conformidad)	Según la normativa UE sobre componentes de presión Según directiva CE de protección contra explosiones (ATEX)					

Válvula de asiento inclinado VZXF

Hoja de datos – Fundición de acero inoxidable con certificación EX

Materiales		
Válvulas de asiento inclinado		Código del material
1	Cuerpo	Fundición de acero
2	Cabezal de accionamiento	Acero inoxidable
3	Junta del husillo	PTFE
	Junta de asiento	PTFE
-	Características del material	Contiene sustancias agresivas para la laca; cumple con la normativa RoHS

Dimensiones Datos CAD disponibles en www.festo.com

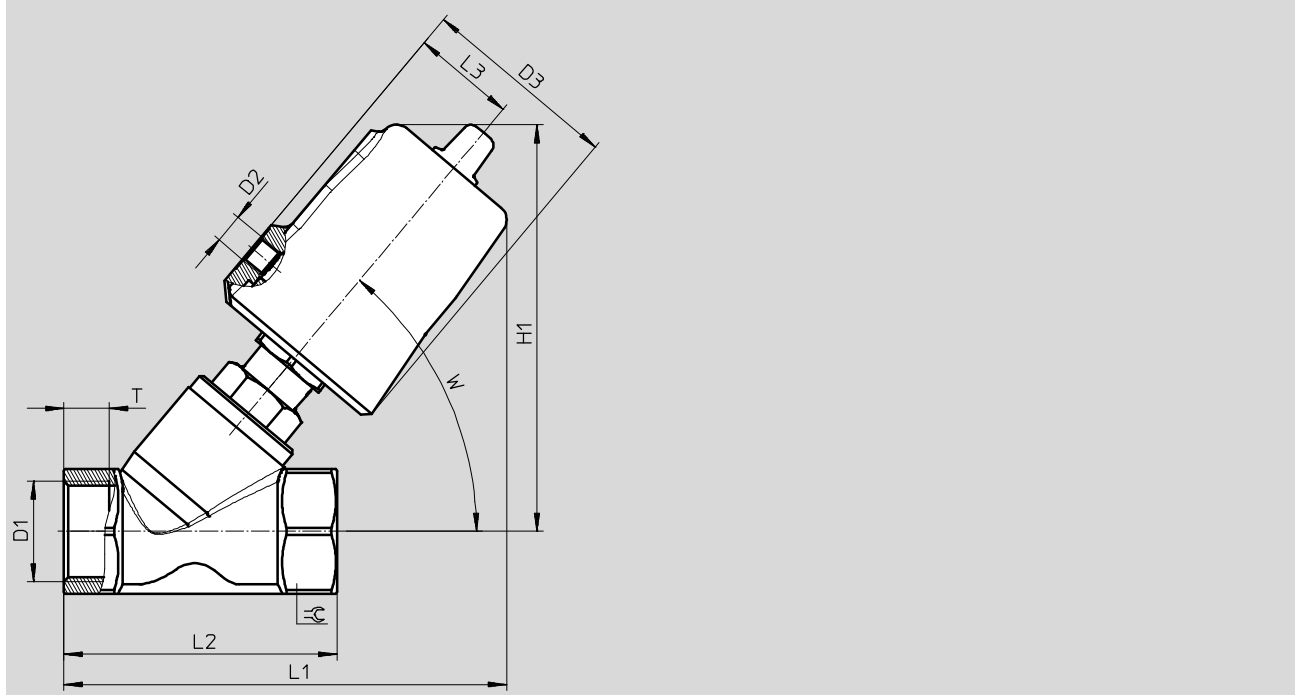

	D1	D2	D3 Ø	H1	L1	L2	L3	T	W	↻
VZXF-L-...-G12-...-V4V4T-50-...	G½	G½	62	129	135	65	34	12	50°	27
VZXF-L-...-G34-...-V4V4T-50-...	G¾			130	138	75		13		32
VZXF-L-...-G1-...-V4V4T-50-...	G1			135	146	90		15		42
VZXF-L-...-G114-...-V4V4T-50-...	G1¼			151	155	110		17		50
VZXF-L-...-G112-...-V4V4T-50-...	G1½			155	174	120		19		55
VZXF-L-...-G2-...-V4V4T-50-...	G2			167	193	150		21		70

Válvula de asiento inclinado VZXF

Hoja de datos – Fundición de acero inoxidable con certificación EX

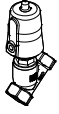
Referencias: Válvula de asiento inclinado VZXF							
	Conexión de las válvulas de proceso	Caudal Kv	Presión del fluido	Resistencia a la corrosión	Peso del producto	Nº art.	Tipo
		[m³/h]	[bar]	CRC ¹⁾	[g]		
	G1/2	3,3	0 ... 40	3	1300	3539723	VZXF-L-M22C-M-B-G12-130-M1-V4V4T-50-40-EX4
		3,8				3539024	VZXF-L-M22C-M-A-G12-130-M1-V4V4T-50-40-EX4
	G3/4	6,5	0 ... 20		1400	3539749	VZXF-L-M22C-M-B-G34-180-M1-V4V4T-50-20-EX4
		7,5				3539748	VZXF-L-M22C-M-A-G34-180-M1-V4V4T-50-20-EX4
	G1	11	0 ... 10		1600	3539787	VZXF-L-M22C-M-B-G1-240-M1-V4V4T-50-10-EX4
		12				3539786	VZXF-L-M22C-M-A-G1-240-M1-V4V4T-50-16-EX4
	G1 1/4	10,7	0 ... 7		2200	3539820	VZXF-L-M22C-M-B-G114-310-M1-V4V4T-50-7-EX4
		18,5				3539819	VZXF-L-M22C-M-A-G114-310-M1-V4V4T-50-9-EX4
	G1 1/2	17,5	0 ... 6		2500	3539931	VZXF-L-M22C-M-B-G112-350-M1-V4V4T-50-6-EX4
		25				3539930	VZXF-L-M22C-M-A-G112-350-M1-V4V4T-50-7-EX4
	G2	19,5	0 ... 3		3500	3540148	VZXF-L-M22C-M-B-G2-450-M1-V4V4T-50-3-EX4
		34,5				3540147	VZXF-L-M22C-M-A-G2-450-M1-V4V4T-50-4-EX4

1) Clase de resistencia a la corrosión CRC 3 según norma de Festo FN 940070

Alto riesgo de corrosión. Exposición a la intemperie bajo condiciones corrosivas moderadas. Piezas exteriores visibles en contacto directo con atmósferas habituales en entornos industriales y con características principalmente funcionales en la superficie.