



- Válvulas monoestables accionadas eléctrica o neumáticamente
- Válvulas con pilotaje interno o externo
- Montaje en batería  
Para 2 ... 10 válvulas  
o montaje individual

# Electroválvulas, válvulas neumáticas, midineumática

Características

FESTO



Parámetros	Variantes	Combinaciones posibles	Montaje
<ul style="list-style-type: none"> <li>-  - Caudal 200 ... 700 l/min</li> <li>-  - Ancho 18 mm</li> <li>-  - Tensión 24 V DC 110 ó 230 V AC</li> </ul>	<ul style="list-style-type: none"> <li>• Válvulas accionadas eléctrica o neumáticamente</li> <li>• Válvulas de 3/2, 5/2 y 5/3 vías</li> <li>• Válvulas para placas base</li> <li>• Válvulas con conexiones de utilización roscadas</li> </ul>	<ul style="list-style-type: none"> <li>• Cantidad indistinta de válvulas mediante placas base combinables</li> <li>• 2 ... 10 válvulas en batería, con placas ciegas para posiciones de reserva</li> <li>• Conector con cable, LED y circuito de protección</li> <li>• Cable y bobina para confección propia</li> <li>• Accionamiento manual auxiliar</li> </ul>	<p>Válvulas con conexiones de utilización roscadas</p> <ul style="list-style-type: none"> <li>• Montaje individual</li> </ul> <p>Válvulas para placas base</p> <ul style="list-style-type: none"> <li>• Placa base</li> <li>• Placa base en batería</li> </ul> <p>Válvulas con conexión roscada arriba</p> <ul style="list-style-type: none"> <li>• Bloque PRS</li> </ul>

# Electroválvulas, válvulas neumáticas, midineumática

Características

## Tipos de montaje

Conexión lateral

AS-ME-1/8

AS-VL-1/8



Conexión debajo

AU-ME-1/8



Montaje en batería

Placa base en batería

AW-ME-1/8



AW-VL-1/8



Placa intermedia

ZP-ME-1/8



Conjunto de placas finales

EP-ME-1/8



Placa ciega para posiciones vacías

PRMEB-5



Bloque distribuidor

PRS-ME-1/8



Placa ciega para posiciones vacías

PRSB-ME-1/8

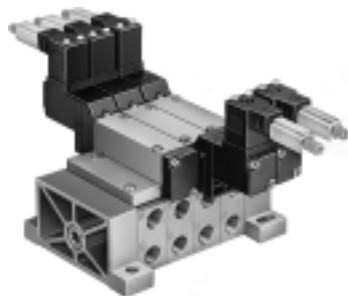

# Electroválvulas MEH/MEBH, midineumática

Referencias: electroválvulas

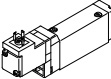
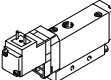
Función	Ejecución	Tipo	Caudal nominal [l/min]	Conexión neumática	Tensión de funcionamiento		Válvula con conexiones de utilización roscadas	Válvula para placa base	
					[V DC]	[V AC]			
Válvulas de 3/2 vías		MEBH-3/2-...	700	5,0 mm	24	110, 230	-	■	
			600	G1/8			■	-	
		MOEBH-3/2-...	700	5,0 mm	24	110, 230	-	■	
			600	G1/8			■	-	
			MEH-3/2-...	700	5,0 mm	24	-	-	■
				600	G1/8			■	-
	MOEH-3/2-...		700	5,0 mm	24	-	-	■	
			600	G1/8			■	-	

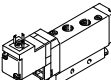
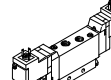
Función	Ejecución	Tipo	Caudal nominal [l/min]	Conexión neumática	Tensión de funcionamiento		Válvula con conexiones de utilización roscadas	Válvula para placa base		
					[V DC]	[V AC]				
Válvulas de 5/2 vías		MEBH-5/2-...	700	5,0 mm	24	110, 230	-	■		
			600	G1/8			■	-		
		MEH-5/2-...	700	5,0 mm	24	-	-	■		
			600	G1/8			■	-		
		<b>Electroválvula biestable</b>								
			JMEBH-5/2-...	700	5,0 mm	24	110, 230	-	■	
				650	G1/8			■	-	
			JMEH-5/2-...	700	5,0 mm	24	-	-	■	
	650			G1/8	■			-		

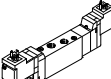
Función	Ejecución	Tipo	Caudal nominal [l/min]	Conexión neumática	Tensión de funcionamiento		Válvula con conexiones de utilización roscadas	Válvula para placa base
					[V DC]	[V AC]		
Válvulas de 5/3 vías		MEBH-5/3...	500	5,0 mm	24	110, 230	-	■
			600	G1/8			■	-
			400	5,0 mm			-	■
			300	G1/8			■	-
			400	5,0 mm			-	■
			200	G1/8			■	-
		MEH-5/3...	500	5,0 mm	24	-	-	■
			600	G1/8			■	-
			400	5,0 mm			-	■
			300	G1/8			■	-
			400	5,0 mm			-	■
			200	G1/8			■	-

# Electroválvulas MEH/MEBH, midineumática

Referencias: electroválvulas



Tipo	Alimentación del aire de pilotaje		Forma de reposición		Posición normal		→ Página/Internet
	Interna	Externa	Muelle neumático	Muelle mecánico	Cerrada	Abierta	
<b>Electroválvula</b>							
MEBH-3/2-...	■	-	-	■	■	-	9
MOEBH-3/2-...	■	-	-	■	-	■	
MEH-3/2-...	■	-	-	■	■	-	21
MOEH-3/2-...	■	-	-	■	-	■	

Tipo	Alimentación del aire de pilotaje		Forma de reposición		Posición normal		→ Página/Internet
	Interna	Externa	Muelle neumático	Muelle mecánico	Cerrada	Abierta	
<b>Electroválvula</b>							
MEBH-5/2-...	■	■	■	■	-	-	9
MEH-5/2-...	■	■	■	■	-	-	21
<b>Electroválvula biestable</b>							
JMEBH-5/2-...	■	■	-	-	-	-	9
JMEH-5/2-...	■	■	-	-	-	-	21

Tipo	Alimentación del aire de pilotaje		Forma de reposición		Posición normal			→ Página/Internet
	Interna	Externa	Muelle neumático	Muelle mecánico	Centro cerrado	Centro a descarga	Centro a presión	
<b>Electroválvula</b>								
MEBH-5/3...	■	■	-	■	■	-	-	9
	■	■	-	■	-	■	-	
	■	■	-	■	-	-	■	
MEH-5/3...	■	■	-	■	■	-	-	21
	■	■	-	■	-	■	-	
	■	■	-	■	-	-	■	

# Válvulas neumáticas VL/J, midineumática

Referencias: válvulas neumáticas

Función	Ejecución	Tipo	Caudal nominal [l/min]	Conexión neumática	Válvula con conexiones de utilización roscadas	Válvula para placa base
Válvulas de 5/2 vías	Válvula neumática					
		VL-5/2-...	700	5,0 mm	-	■
			600	G $\frac{1}{8}$	■	-
	Válvula neumática biestable					
		J-5/2-...	700	5,0 mm	-	■
			650	G $\frac{1}{8}$	■	-

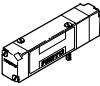
Función	Ejecución	Tipo	Caudal nominal [l/min]	Conexión neumática	Válvula con conexiones de utilización roscadas	Válvula para placa base
Válvulas de 5/3 vías	Válvula neumática					
		VL-5/3...	600	5,0 mm	-	■
			500	G $\frac{1}{8}$	■	-
			350	5,0 mm	-	■
			350	G $\frac{1}{8}$	■	-
			300	5,0 mm	-	■
300			G $\frac{1}{8}$	■	-	

# Válvulas neumáticas VL/J, midineumática

Referencias: válvulas neumáticas

Tipo	Alimentación del aire de pilotaje		Forma de reposición		→ Página/Internet
	Interna	Externa	Muelle neumático	Muelle mecánico	
<b>Válvula neumática</b>					
VL-5/2-...	■	-	-	■	34
<b>Válvula neumática biestable</b>					
J-5/2-...	■	-	-	-	34

Tipo	Alimentación del aire de pilotaje		Posición normal			→ Página/Internet
	Interna	Externa	Centro cerrado	Centro a descarga	Centro a presión	
<b>Válvula neumática</b>						
VL-5/3...	■	-	■	-	-	34
	■	-	-	■	-	
	■	-	-	-	■	

# Electroválvulas MEH/MEBH, midineumática

FESTO

Código para el pedido

MEBH – 5/2 – 1/8 – P – L – B – 110AC

Tipo	
MEBH	Monoestable, con bobina EB
MOEBH	Monoestable, con bobina EB Normalmente abierta
MEH	Monoestable, con bobina E
MOEH	Monoestable, con bobina E Normalmente abierta
JMEBH	Biestable, con bobina EB
JMEH	Biestable, con bobina E

Función de válvula	
3/2	Válvula de 3/2 vías
5/2	Válvula de 5/2 vías
5/3	Válvula de 5/3 vías

Posición normal	
G	Centro cerrado
E	Centro a descarga
B	Centro a presión

Construcción, conexión neumática / diámetro nominal	
1/8	Válvula con conexiones de utilización ros- cadas G1/8
5,0	Válvula de placa base, diámetro nominal 5 mm

Tipo de montaje	
P	Para placa de alimentación PRS-ME

Forma de reposición	
	Muelle mecánico
L	Muelle neumático

Alimentación del aire de pilotaje	
	Interna
S	Externa

Generación	
B	Serie B

Tensión de funcionamiento	
	24 V DC
110AC	110 V AC
230AC	230 V AC



# Electroválvulas MEBH, midineumática

FESTO

Hoja de datos

-  - Caudal  
200 ... 700 l/min

-  - Tensión  
24 V DC  
110/230 V AC

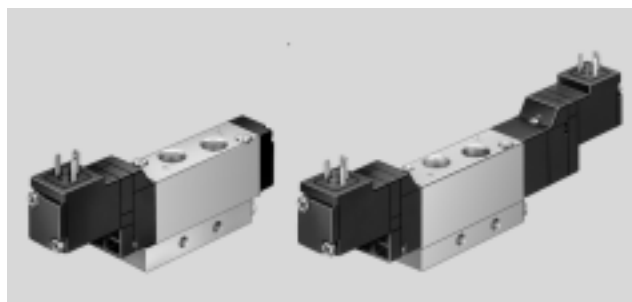

Datos técnicos generales								
Tipo		MEBH-3/2-...	MEBH-5/2-...	JMEBH-5/2-...	MEBH-5/3...			
Construcción		Válvula de corredera						
Tipo de fijación		...-1/8	2 taladros de fijación					
		...-5,0	En placa base con 2 tornillos M3					
		...-1/8-P	En placa de alimentación con 2 tornillos M3					
Conexión neumática		...-1/8	G1/8					
		...-5,0	Placa base					
		...-1/8-P	G1/8					
Diámetro nominal [mm]		5						
Caudal nominal [l/min]					G	E	B	
1 > 2, 1 > 4		...-1/8	600/500	600	650	600	300	200
		...-5,0	700/600	700	700	500	400	400
		...-1/8-P	600/500	600	650	650	300	200
Materiales		Cuerpo: Aluminio Juntas: Caucho nitrílico						
Peso [g]		...-1/8	105	105	142	153		
		...-5,0	105	105	146	150		
		...-1/8-P	105	105	142	153		

Condiciones de funcionamiento y del entorno							
Tipo		MEBH-3/2-...	MEBH-5/2-...	JMEBH-5/2-...	MEBH-5/3...		
Fluido de trabajo		Aire comprimido según ISO 8573-1:2010 [7:4:4] <sup>1)</sup>					
Nota sobre el fluido de trabajo/ mando		Es posible el funcionamiento con aire comprimido lubricado (lo cual requiere seguir utilizando aire lubricado)					
Presión de funcionamiento		Alimentación interna del aire de pilotaje [bar]	2 ... 8	2,5 ... 8	1,5 ... 8	3 ... 8	
		Alimentación externa del aire de pilotaje [bar]	-	-0,9 ... +10			
Presión de mando [bar]		-	2,5 ... 8	1,5 ... 8	3 ... 8		
Temperatura ambiente [°C]		-5 ... +50					
Temperatura del fluido [°C]		-5 ... +50					
Características del material		Conformidad con RoHS					

1) Únicamente utilizar aceites de viscosidad 32.

# Electroválvulas MEBH, midineumática

Hoja de datos

Tiempos de respuesta de la válvula [ms]							
Tipo	MEBH-3/2-... MOEBH-3/2-...		MEBH-5/2-...		JMEBH-5/2-...	MEBH-5/3...	
Forma de reposición	Mecánica	Neumática	Mecánica	Neumática	–	Mecánica	Neumática
Conexión	10	–	10	15	–	12	–
Desconexión	28	–	28	18	–	25	–
Conmutación	–	–	–	–	10	–	–

Datos eléctricos			
Bobina EB			
Conexión eléctrica		Conector cuadrado tipo clavija, según NE 175301-803, forma C	
Tensión de funcionamiento	Tensión continua	[V DC]	24
	Tensión alterna	[V AC]	110/230 (50 ... 60 Hz)
Valores característicos de las bobinas	Tensión continua	[W]	1,5
	Tensión alterna	[VA]	2,4
Clase de protección según NE 60 529		IP65 (con conector tipo zócalo)	

# Electroválvulas MEBH, midineumática

Hoja de datos: válvulas de - 3/2 vías

FESTO

## Dimensiones

Datos CAD disponibles en → [www.festo.com](http://www.festo.com)

Válvula con conexiones de utilización roscadas G1/8

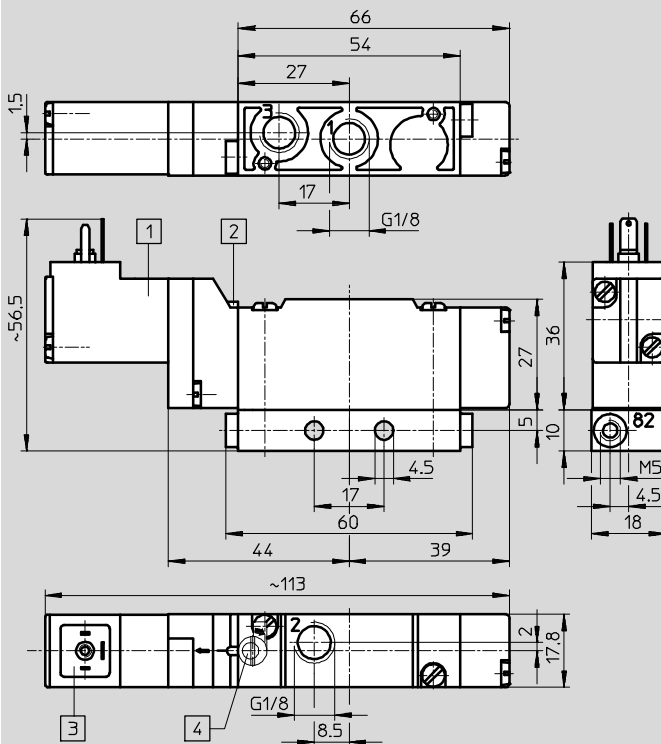

- 1) Bobina girable en 180° 1)
  - 2) Accionamiento manual auxiliar
  - 3) Apropriada para conectores NE 175301-803 forma C: MSSD-EB o KMEB-...
  - 4) Cabezal para accionamiento manual auxiliar (accesorio) AHB-ME-1/8
- 1) ¡No girar la junta!

Válvula con conexiones de utilización roscadas para placa de alimentación PRS-ME

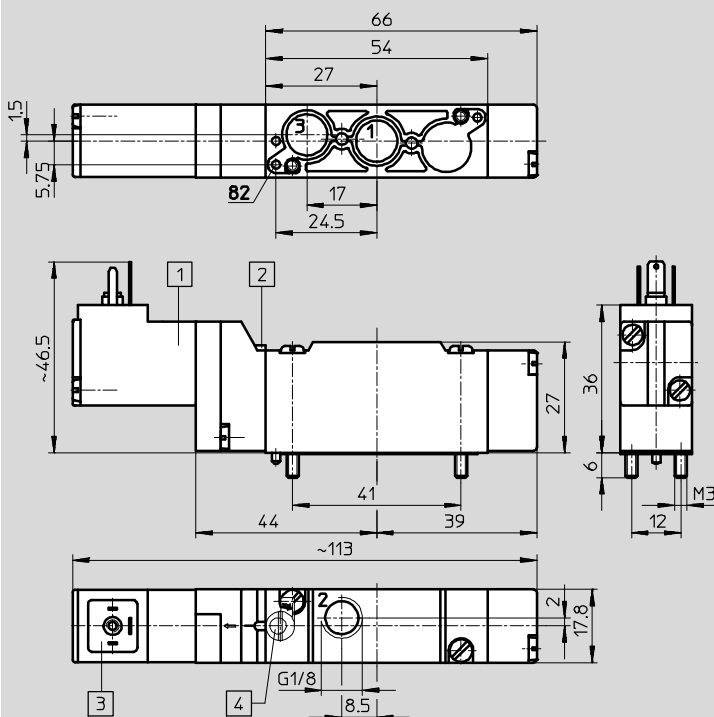

- 1) Bobina girable en 180° 1)
  - 2) Accionamiento manual auxiliar
  - 3) Apropriada para conectores NE 175301-803 forma C: MSSD-EB o KMEB-...
  - 4) Cabezal para accionamiento manual auxiliar (accesorio) AHB-ME-1/8
- 1) ¡No girar la junta!

# Electroválvulas MEBH, midineumática

Hoja de datos: válvulas de – 3/2 vías

FESTO

## Dimensiones

Datos CAD disponibles en → [www.festo.com](http://www.festo.com)

Válvula para placa base

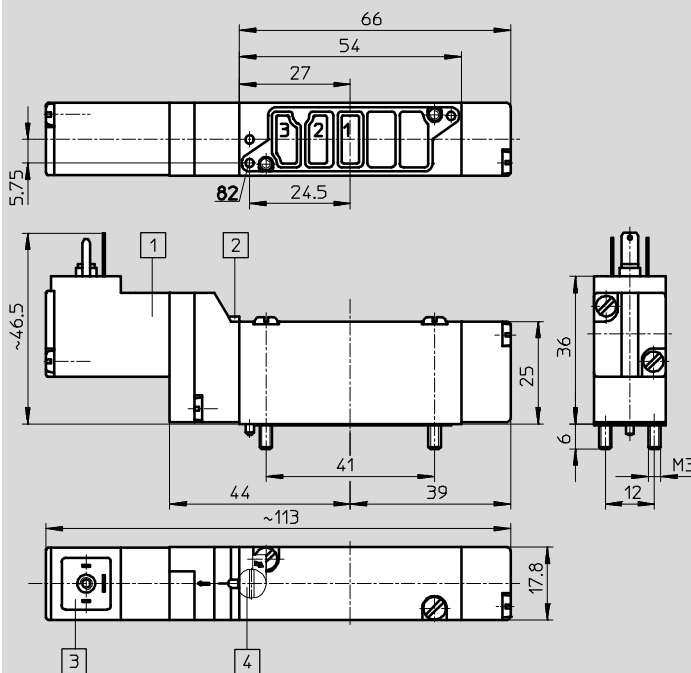

- 1) Bobina girable en 180° <sup>1)</sup>
- 2) Accionamiento manual auxiliar
- 3) Apropiada para conectores NE 175301-803 forma C: MSSD-EB o KMEB-...
- 4) Cabezal para accionamiento manual auxiliar (accesorio) AHB-ME-1/8

1) ¡No girar la junta!

## Referencias

Símbolo	Descripción	Tensión	Nº de artículo	Tipo
<b>Centro cerrado</b>				
	Válvula con conexiones de utilización roscadas con rosca G1/8	24 V DC	<b>172998</b>	<b>MEBH-3/2-1/8-B</b>
		110 V AC	<b>173042</b>	<b>MEBH-3/2-1/8-B-110AC</b>
		230 V AC	<b>173084</b>	<b>MEBH-3/2-1/8-B-230AC</b>
	Válvula con conexiones de utilización roscadas para placa de alimentación PRS-ME	24 V DC	<b>173000</b>	<b>MEBH-3/2-1/8-P-B</b>
		110 V AC	<b>173056</b>	<b>MEBH-3/2-1/8-P-B-110AC</b>
		230 V AC	<b>173098</b>	<b>MEBH-3/2-1/8-P-B-230AC</b>
	Válvula para placa base	24 V DC	<b>172999</b>	<b>MEBH-3/2-5,0-B</b>
		110 V AC	<b>173070</b>	<b>MEBH-3/2-5,0-B-110AC</b>
		230 V AC	<b>173112</b>	<b>MEBH-3/2-5,0-B-230AC</b>
<b>Normalmente abierta</b>				
	Válvula con conexiones de utilización roscadas con rosca G1/8	24 V DC	<b>173001</b>	<b>MOEBH-3/2-1/8-B</b>
		110 V AC	<b>173053</b>	<b>MOEBH-3/2-1/8-B-110AC</b>
		230 V AC	<b>173095</b>	<b>MOEBH-3/2-1/8-B-230AC</b>
	Válvula con conexiones de utilización roscadas para placa de alimentación PRS-ME	24 V DC	<b>173003</b>	<b>MOEBH-3/2-1/8-P-B</b>
		110 V AC	<b>173067</b>	<b>MOEBH-3/2-1/8-P-B-110AC</b>
	Válvula para placa base	24 V DC	<b>173002</b>	<b>MOEBH-3/2-5,0-B</b>

# Electroválvulas MEBH, midineumática

Hoja de datos: válvulas de 5/2 vías

FESTO

## Dimensiones

Datos CAD disponibles en [www.festo.com](http://www.festo.com)

Válvula con conexiones de utilización roscadas G1/8

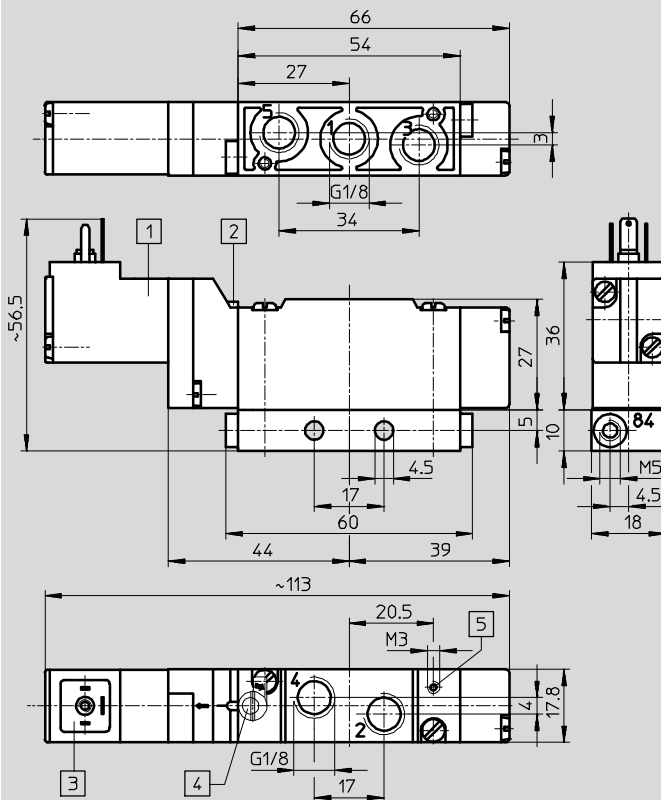

- 1) Bobina girable en 180° 1)
- 2) Accionamiento manual auxiliar
- 3) Apropriada para conectores NE 175301-803 forma C: MSSD-EB o KMEB-...
- 4) Cabezal para accionamiento manual auxiliar (accesorio) AHB-ME-1/8
- 5) Conexión para aire de pilotaje externo en tipos S

1) ¡No girar la junta!

Válvula con conexiones de utilización roscadas para placa de alimentación PRS-ME

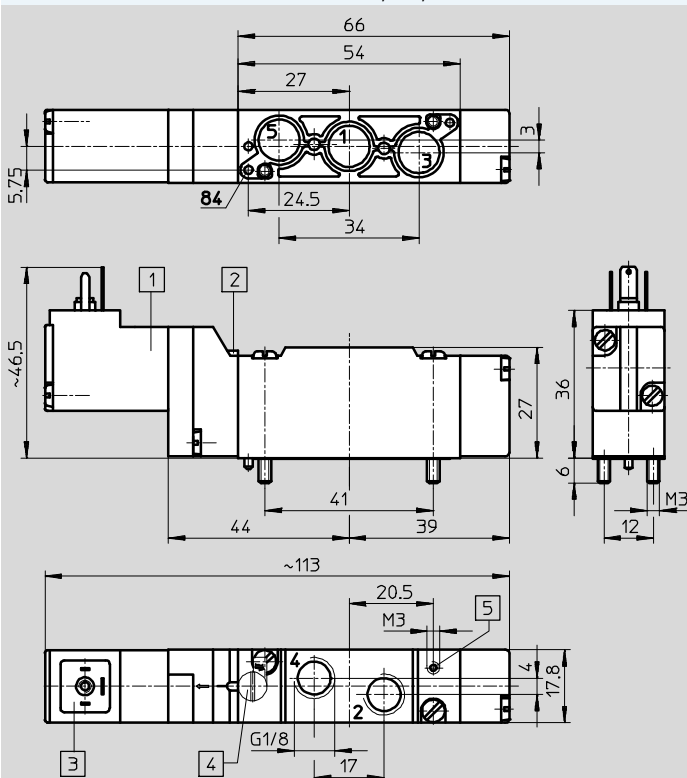

- 1) Bobina girable en 180° 1)
- 2) Accionamiento manual auxiliar
- 3) Apropriada para conectores NE 175301-803 forma C: MSSD-EB o KMEB-...
- 4) Cabezal para accionamiento manual auxiliar (accesorio) AHB-ME-1/8
- 5) Conexión para aire de pilotaje externo en tipos S

1) ¡No girar la junta!



# Electroválvulas MEBH, midineumática

Hoja de datos: válvulas de 5/2 vías

Referencias				
Símbolo	Descripción	Tensión	Nº de artículo	Tipo
Recuperación mecánica del muelle, alimentación interna del aire de pilotaje				
	Válvula con conexiones de utilización roscadas con rosca G $\frac{1}{8}$	24 V DC	173004	MEBH-5/2- $\frac{1}{8}$ -B
		110 V AC	173043	MEBH-5/2- $\frac{1}{8}$ -B-110AC
		230 V AC	173085	MEBH-5/2- $\frac{1}{8}$ -B-230AC
	Válvula con conexiones de utilización roscadas para placa de alimentación PRS-ME	24 V DC	173006	MEBH-5/2- $\frac{1}{8}$ -P-B
		110 V AC	173057	MEBH-5/2- $\frac{1}{8}$ -P-B-110AC
		230 V AC	173099	MEBH-5/2- $\frac{1}{8}$ -P-B-230AC
	Válvula para placa base	24 V DC	173005	MEBH-5/2-5,0-B
		110 V AC	173071	MEBH-5/2-5,0-B-110AC
		230 V AC	173113	MEBH-5/2-5,0-B-230AC
Recuperación mecánica del muelle, alimentación externa del aire de pilotaje				
	Válvula con conexiones de utilización roscadas con rosca G $\frac{1}{8}$	24 V DC	173007	MEBH-5/2- $\frac{1}{8}$ -S-B
		110 V AC	173046	MEBH-5/2- $\frac{1}{8}$ -S-B-110AC
		230 V AC	173088	MEBH-5/2- $\frac{1}{8}$ -S-B-230AC
	Válvula con conexiones de utilización roscadas para placa de alimentación PRS-ME	24 V DC	173009	MEBH-5/2- $\frac{1}{8}$ -P-S-B
		110 V AC	173060	MEBH-5/2- $\frac{1}{8}$ -P-S-B-110AC
		230 V AC	173102	MEBH-5/2- $\frac{1}{8}$ -P-S-B-230AC
	Válvula para placa base	24 V DC	173008	MEBH-5/2-5,0-S-B
		110 V AC	173074	MEBH-5/2-5,0-S-B-110AC
		230 V AC	173116	MEBH-5/2-5,0-S-B-230AC
Recuperación neumática del muelle, alimentación interna del aire de pilotaje				
	Válvula con conexiones de utilización roscadas con rosca G $\frac{1}{8}$	24 V DC	173010	MEBH-5/2- $\frac{1}{8}$ -L-B
		110 V AC	173044	MEBH-5/2- $\frac{1}{8}$ -L-B-110AC
		230 V AC	173086	MEBH-5/2- $\frac{1}{8}$ -L-B-230AC
	Válvula con conexiones de utilización roscadas para placa de alimentación PRS-ME	24 V DC	173012	MEBH-5/2- $\frac{1}{8}$ -P-L-B
		110 V AC	173058	MEBH-5/2- $\frac{1}{8}$ -P-L-B-110AC
		230 V AC	173100	MEBH-5/2- $\frac{1}{8}$ -P-L-B-230AC
	Válvula para placa base	24 V DC	173011	MEBH-5/2-5,0-L-B
		110 V AC	173072	MEBH-5/2-5,0-L-B-110AC
		230 V AC	173114	MEBH-5/2-5,0-L-B-230AC
Recuperación neumática del muelle, alimentación externa del aire de pilotaje				
	Válvula con conexiones de utilización roscadas con rosca G $\frac{1}{8}$	24 V DC	173013	MEBH-5/2- $\frac{1}{8}$ -L-S-B
		110 V AC	173059	MEBH-5/2- $\frac{1}{8}$ -L-S-B-110AC
	Válvula con conexiones de utilización roscadas para placa de alimentación PRS-ME	24 V DC	173015	MEBH-5/2- $\frac{1}{8}$ -P-L-S-B
		110 V AC	173059	MEBH-5/2- $\frac{1}{8}$ -P-L-S-B-110AC
	Válvula para placa base	24 V DC	173014	MEBH-5/2-5,0-L-S-B
110 V AC		173073	MEBH-5/2-5,0-L-S-B-110AC	

# Electroválvulas MEBH, midineumática

Hoja de datos: electroválvulas biestables de 5/2 vías

FESTO

## Dimensiones

Datos CAD disponibles en → [www.festo.com](http://www.festo.com)

Válvula con conexiones de utilización roscadas G1/8

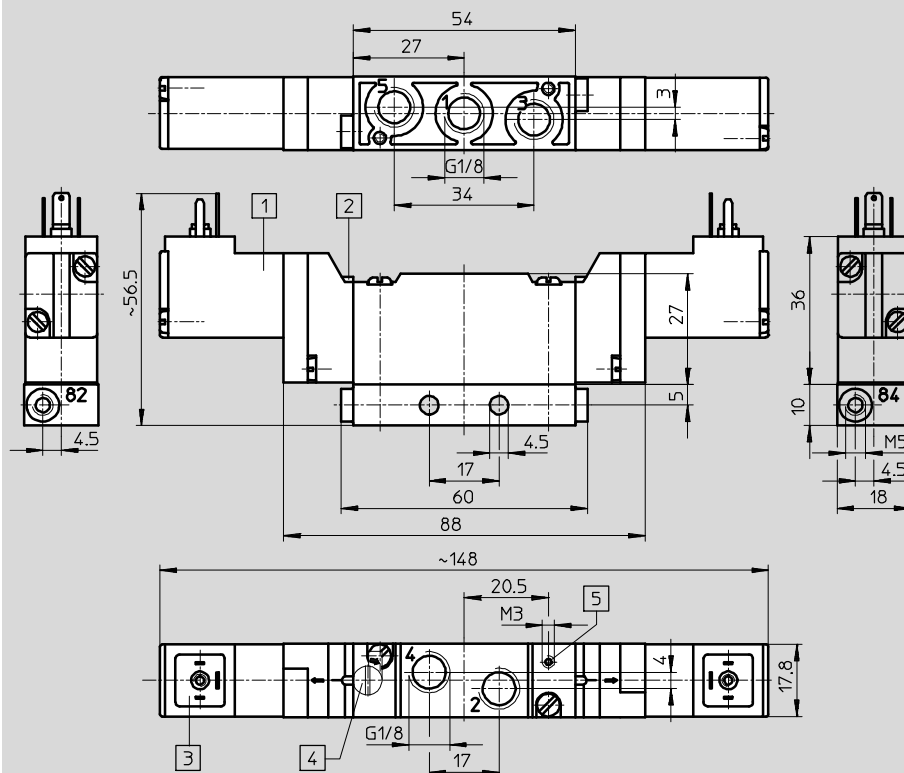

- 1 Bobina girable en 180° 1)
  - 2 Accionamiento manual auxiliar
  - 3 Apropiaada para conectores NE 175301-803 forma C: MSSD-EB o KMEB-...
  - 4 Cabezal para accionamiento manual auxiliar (accesorio) AHB-ME-1/8
  - 5 Conexión para aire de pilotaje externo en tipos S
- 1) ¡No girar la junta!

Válvula con conexiones de utilización roscadas para placa de alimentación PRS-ME

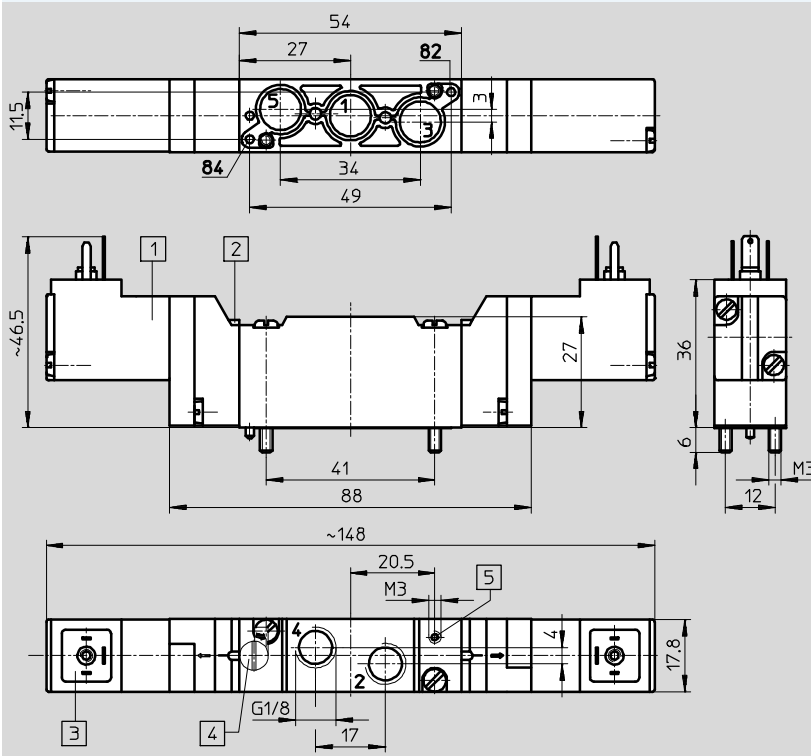

- 1 Bobina girable en 180° 1)
  - 2 Accionamiento manual auxiliar
  - 3 Apropiaada para conectores NE 175301-803 forma C: MSSD-EB o KMEB-...
  - 4 Cabezal para accionamiento manual auxiliar (accesorio) AHB-ME-1/8
  - 5 Conexión para aire de pilotaje externo en tipos S
- 1) ¡No girar la junta!



# Electroválvulas MEBH, midineumática

Hoja de datos: electroválvulas biestables de 5/2 vías

FESTO

## Dimensiones

Datos CAD disponibles en [www.festo.com](http://www.festo.com)

Válvula para placa base

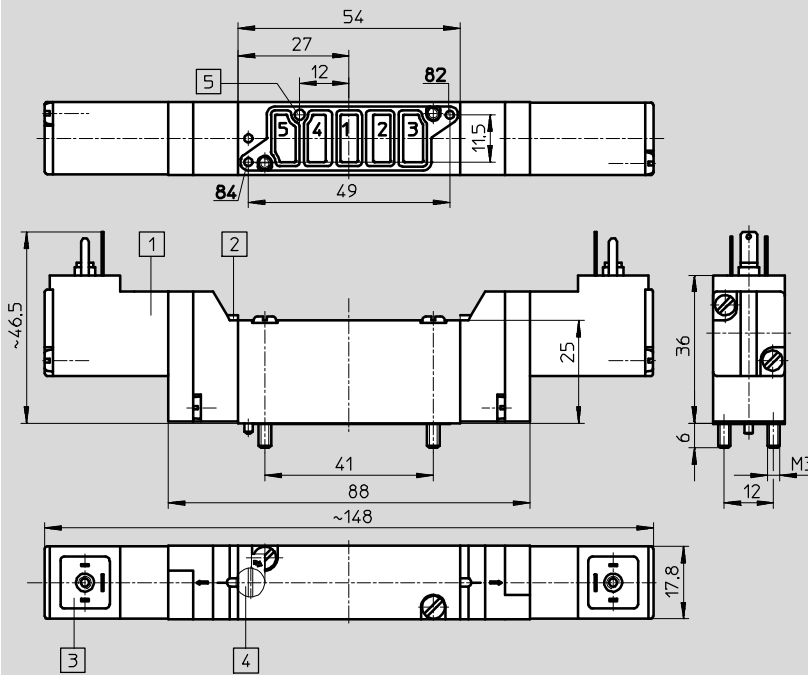

- 1 Bobina girable en 180° 1)
- 2 Accionamiento manual auxiliar
- 3 Apropiada para conectores NE 175301-803 forma C: MSSD-EB o KMEB-...
- 4 Cabezal para accionamiento manual auxiliar (accesorio) AHB-ME-1/8
- 5 Conexión para aire de pilotaje externo en tipos S

1) ¡No girar la junta!

## Referencias

Símbolo	Descripción	Tensión	Nº de artículo	Tipo
<b>Alimentación interna del aire de pilotaje</b>				
	Válvula con conexiones de utilización roscadas con rosca G1/8	24 V DC	<b>173034</b>	<b>JMEBH-5/2-1/8-B</b>
		110 V AC	<b>173040</b>	<b>JMEBH-5/2-1/8-B-110AC</b>
		230 V AC	<b>173082</b>	<b>JMEBH-5/2-1/8-B-230AC</b>
	Válvula con conexiones de utilización roscadas para placa de alimentación PRS-ME	24 V DC	<b>173036</b>	<b>JMEBH-5/2-1/8-P-B</b>
		110 V AC	<b>173054</b>	<b>JMEBH-5/2-1/8-P-B-110AC</b>
		230 V AC	<b>173096</b>	<b>JMEBH-5/2-1/8-P-B-230AC</b>
<b>Alimentación externa del aire de pilotaje</b>				
	Válvula con conexiones de utilización roscadas con rosca G1/8	24 V DC	<b>173037</b>	<b>JMEBH-5/2-1/8-S-B</b>
		230 V AC	<b>173083</b>	<b>JMEBH-5/2-1/8-S-B-230AC</b>
	Válvula con conexiones de utilización roscadas para placa de alimentación PRS-ME	110 V AC	<b>173055</b>	<b>JMEBH-5/2-1/8-P-S-B-110AC</b>
		230 V AC	<b>173097</b>	<b>JMEBH-5/2-1/8-P-S-B-230AC</b>
	Válvula para placa base	24 V DC	<b>173038</b>	<b>JMEBH-5/2-5,0-S-B</b>
		230 V AC	<b>173111</b>	<b>JMEBH-5/2-5,0-S-B-230AC</b>

# Electroválvulas MEBH, midineumática

Hoja de datos: válvulas de - 5/3 vías

FESTO

## Dimensiones

Datos CAD disponibles en [www.festo.com](http://www.festo.com)

Válvula con conexiones de utilización roscadas G1/8

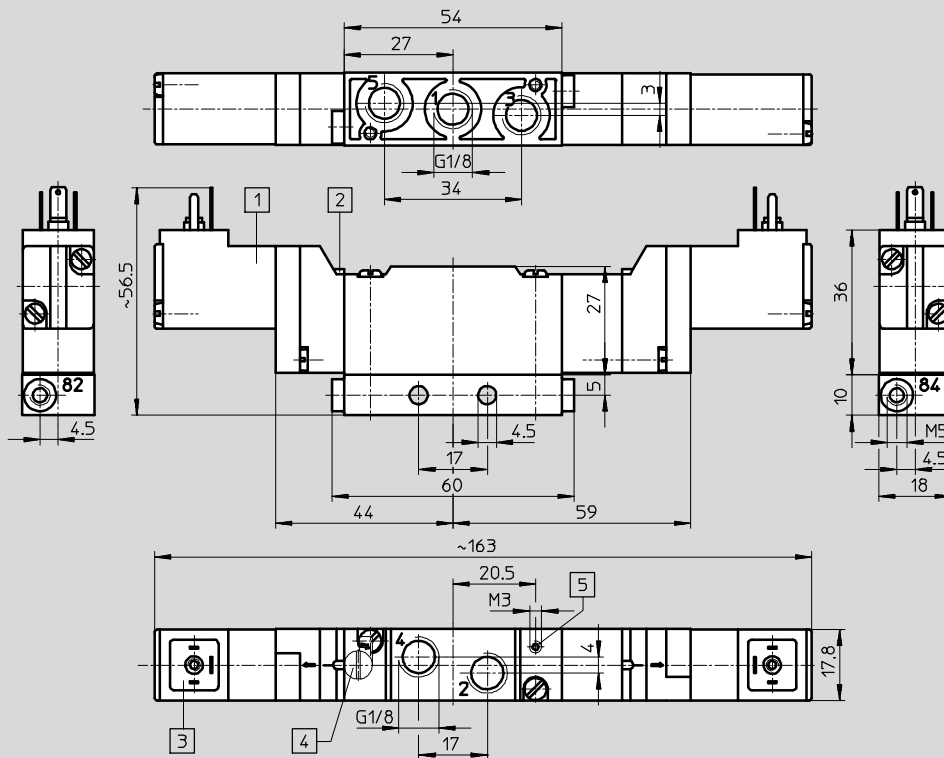

- 1) Bobina girable en 180° <sup>1)</sup>
- 2) Accionamiento manual auxiliar
- 3) Apropriada para conectores NE 175301-803 forma C: MSSD-EB o KMEB-...
- 4) Cabezal para accionamiento manual auxiliar (accesorio) AHB-ME-1/8
- 5) Conexión para aire de pilotaje externo en tipos S

1) ¡No girar la junta!

Válvula con conexiones de utilización roscadas para placa de alimentación PRS-ME

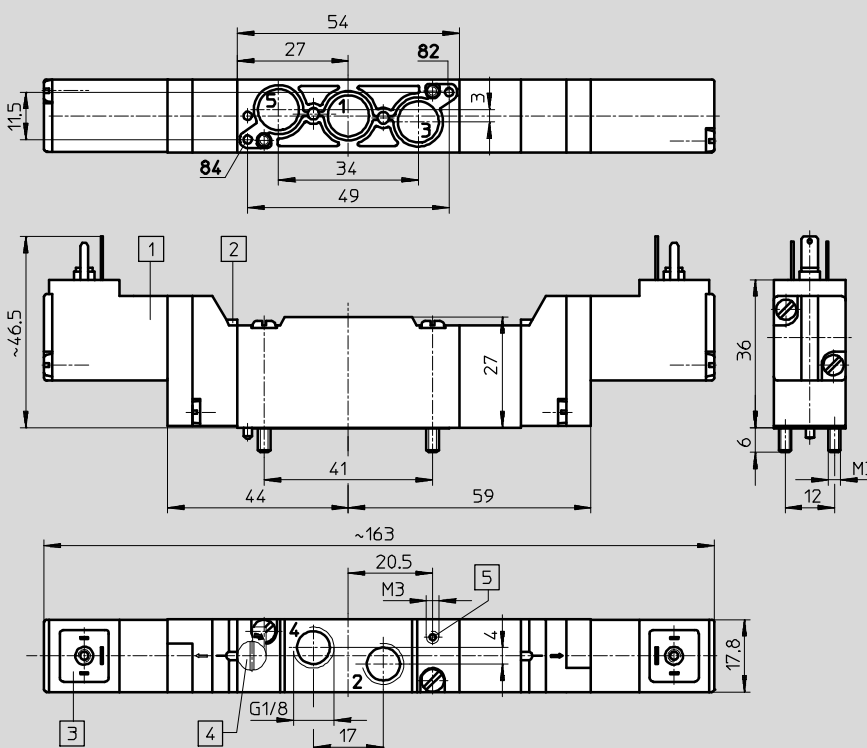

- 1) Bobina girable en 180° <sup>1)</sup>
- 2) Accionamiento manual auxiliar
- 3) Apropriada para conectores NE 175301-803 forma C: MSSD-EB o KMEB-...
- 4) Cabezal para accionamiento manual auxiliar (accesorio) AHB-ME-1/8
- 5) Conexión para aire de pilotaje externo en tipos S

1) ¡No girar la junta!

# Electroválvulas MEBH, midineumática

Hoja de datos: válvulas de – 5/3 vías



## Dimensiones

Datos CAD disponibles en → [www.festo.com](http://www.festo.com)

Válvula para placa base

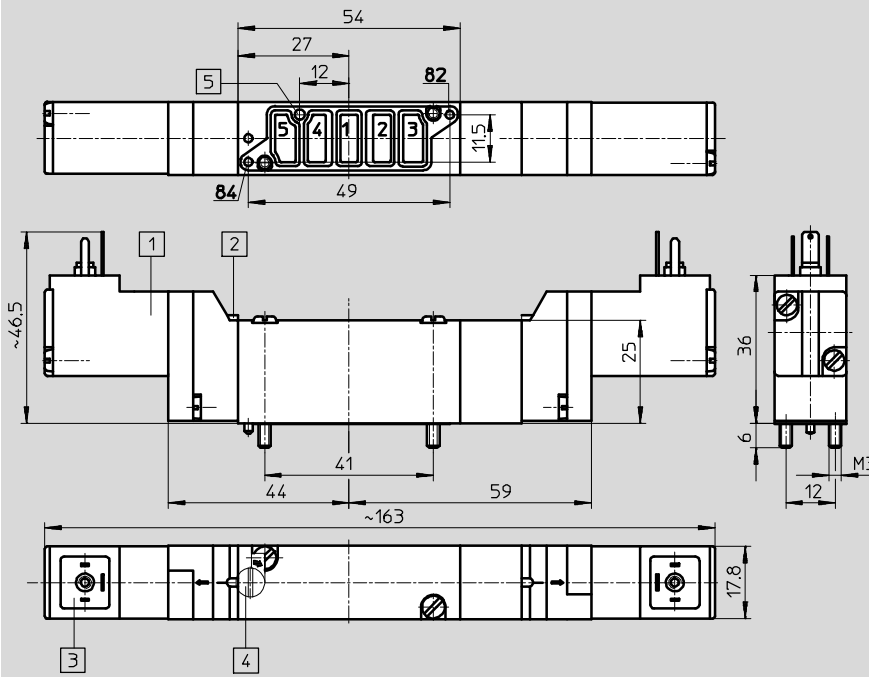

- 1 Bobina girable en 180° 1)
- 2 Accionamiento manual auxiliar
- 3 Apropiada para conectores NE 175301-803 forma C: MSSD-EB o KMEB-...
- 4 Cabezal para accionamiento manual auxiliar (accesorio) AHB-ME-1/8
- 5 Conexión para aire de pilotaje externo en tipos S

1) ¡No girar la junta!

## Referencias

Símbolo	Descripción	Tensión	Nº de artículo	Tipo
<b>Centro cerrado, alimentación interna del aire de pilotaje</b>				
	Válvula con conexiones de utilización roscadas con rosca G1/8	24 V DC	<b>173016</b>	<b>MEBH-5/3G-1/8-B</b>
		230 V AC	<b>173093</b>	<b>MEBH-5/3G-1/8-B-230AC</b>
	Válvula con conexiones de utilización roscadas para placa de alimentación PRS-ME	24 V DC	<b>173018</b>	<b>MEBH-5/3G-1/8-P-B</b>
		110 V AC	<b>173065</b>	<b>MEBH-5/3G-1/8-P-B-110AC</b>
	230 V AC	<b>173107</b>	<b>MEBH-5/3G-1/8-P-B-230AC</b>	
	Válvula para placa base	24 V DC	<b>173017</b>	<b>MEBH-5/3G-5,0-B</b>
		110 V AC	<b>173079</b>	<b>MEBH-5/3G-5,0-B-110AC</b>
		230 V AC	<b>173121</b>	<b>MEBH-5/3G-5,0-B-230AC</b>
<b>Centro cerrado, alimentación externa del aire de pilotaje</b>				
	Válvula con conexiones de utilización roscadas con rosca G1/8	24 V DC	<b>173019</b>	<b>MEBH-5/3G-1/8-S-B</b>
	Válvula con conexiones de utilización roscadas para placa de alimentación PRS-ME	24 V DC	<b>173021</b>	<b>MEBH-5/3G-1/8-P-S-B</b>
	Válvula para placa base	24 V DC	<b>173020</b>	<b>MEBH-5/3G-5,0-S-B</b>
		230 V AC	<b>173122</b>	<b>MEBH-5/3G-5,0-S-B-230AC</b>

# Electroválvulas MEBH, midineumática

Hoja de datos: válvulas de – 5/3 vías

Referencias				
Símbolo	Descripción	Tensión	Nº de artículo	Tipo
Centro a escape, alimentación interna del aire de pilotaje				
	Válvula con conexiones de utilización roscadas con rosca G1/8	24 V DC	<b>173022</b>	<b>MEBH-5/3E-1/8-B</b>
		230 V AC	<b>173091</b>	<b>MEBH-5/3E-1/8-B-230AC</b>
	Válvula con conexiones de utilización roscadas para placa de alimentación PRS-ME	24 V DC	<b>173024</b>	<b>MEBH-5/3E-1/8-P-B</b>
		110 V AC	<b>173063</b>	<b>MEBH-5/3E-1/8-P-B-110AC</b>
	Válvula para placa base	24 V DC	<b>173023</b>	<b>MEBH-5/3E-5,0-B</b>
		110 V AC	<b>173077</b>	<b>MEBH-5/3E-5,0-B-110AC</b>
		230 V AC	<b>173119</b>	<b>MEBH-5/3E-5,0-B-230AC</b>
Centro a escape, alimentación externa del aire de pilotaje				
	Válvula con conexiones de utilización roscadas para placa de alimentación PRS-ME	24 V DC	<b>173027</b>	<b>MEBH-5/3E-1/8-P-S-B</b>
	Válvula para placa base	24 V DC	<b>173026</b>	<b>MEBH-5/3E-5,0-S-B</b>
		230 V AC	<b>173120</b>	<b>MEBH-5/3E-5,0-S-B-230AC</b>
Centro a presión, alimentación interna del aire de pilotaje				
	Válvula con conexiones de utilización roscadas Con rosca G1/8	24 V DC	<b>173028</b>	<b>MEBH-5/3B-1/8-B</b>
		230 V AC	<b>173089</b>	<b>MEBH-5/3B-1/8-B-230AC</b>
	Válvula con conexiones de utilización roscadas para placa de alimentación PRS-ME	24 V DC	<b>173030</b>	<b>MEBH-5/3B-1/8-P-B</b>
		230 V AC	<b>173103</b>	<b>MEBH-5/3B-1/8-P-B-230AC</b>
	Válvula para placa base	24 V DC	<b>173029</b>	<b>MEBH-5/3B-5,0-B</b>
Centro a escape, alimentación externa del aire de pilotaje				
	Válvula con conexiones de utilización roscadas Con rosca G1/8	24 V DC	<b>173031</b>	<b>MEBH-5/3B-1/8-S-B</b>
	Válvula para placa base	24 V DC	<b>173032</b>	<b>MEBH-5/3B-5,0-S-B</b>

# Electroválvulas MEH, midineumática

FESTO

Hoja de datos

-  - Caudal  
200 ... 700 l/min

-  - Tensión  
24 V DC

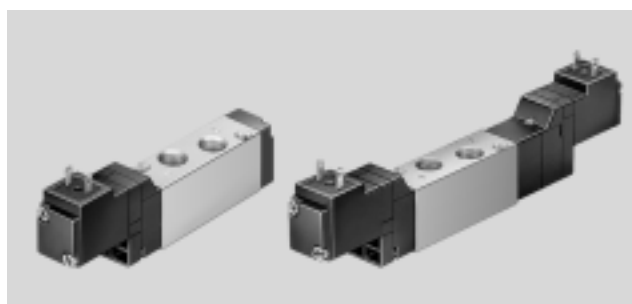

Datos técnicos generales								
Tipo		MEH-3/2-...	MEH-5/2-...	JMEH-5/2-...	MEH-5/3...			
Construcción		Válvula de corredera						
Tipo de fijación		...-1/8	2 taladros de fijación					
		...-5,0	En placa base con 2 tornillos M3					
		...-1/8-P	En placa de alimentación con 2 tornillos M3					
Conexión neumática		...-1/8	G1/8					
		...-5,0	Placa base					
		...-1/8-P	G1/8					
Diámetro nominal [mm]		5						
Caudal nominal [l/min]					G	E	B	
1 > 2, 1 > 4		...-1/8	600/500	600	650	600	300	200
		...-5,0	700/600	700	700	500	400	400
		...-1/8-P	600/500	600	650	650	300	200
Materiales		Cuerpo: Aluminio Juntas: Caucho nitrílico						
Peso [g]		...-1/8	105	105	142	153		
		...-5,0	105	105	146	150		
		...-1/8-P	105	105	142	153		

Condiciones de funcionamiento y del entorno							
Tipo		MEH-3/2-...	MEH-5/2-...	JMEH-5/2-...	MEH-5/3...		
Fluido de trabajo		Aire comprimido según ISO 8573-1:2010 [7:4:4] <sup>1)</sup>					
Nota sobre el fluido de trabajo/mando		Es posible el funcionamiento con aire comprimido lubricado (lo cual requiere seguir utilizando aire lubricado)					
Presión de funcionamiento		Alimentación interna del aire de pilotaje [bar]	2 ... 8	2,5 ... 8	1,5 ... 8	3 ... 8	
		Alimentación externa del aire de pilotaje [bar]	-	-0,9 ... +10			
Presión de mando [bar]		-	2,5 ... 8	1,5 ... 8	3 ... 8		
Temperatura ambiente [°C]		-5 ... +50					
Temperatura del fluido [°C]		-5 ... +50					
Características del material		Conformidad con RoHS					

1) Únicamente utilizar aceites de viscosidad 32.

# Electroválvulas MEH, midineumática

Hoja de datos

Tiempos de respuesta de la válvula [ms]							
Tipo	MEH-3/2-... MOEH-3/2-...		MEH-5/2-...		JMEH-5/2-...	MEH-5/3...	
Forma de reposición	Mecánica	Neumática	Mecánica	Neumática	–	Mecánica	Neumática
Conexión	10	–	10	15	–	12	–
Desconexión	28	–	28	18	–	25	–
Conmutación	–	–	–	–	10	–	–

Datos eléctricos	
Bobina E	
Conexión eléctrica	Conector cuadrado tipo clavija, distribución de conexiones forma C, según estándar industrial 9,4 mm
Tensión de funcionamiento	[V DC] 24
Valores característicos de las bobinas	[W] 1,5
Clase de protección según NE 60 529	IP65 (con conector tipo zócalo)

# Electroválvulas MEH, midineumática

Hoja de datos: válvulas de - 3/2 vías

FESTO

## Dimensiones

Datos CAD disponibles en → [www.festo.com](http://www.festo.com)

Válvula con conexiones de utilización roscadas G1/8

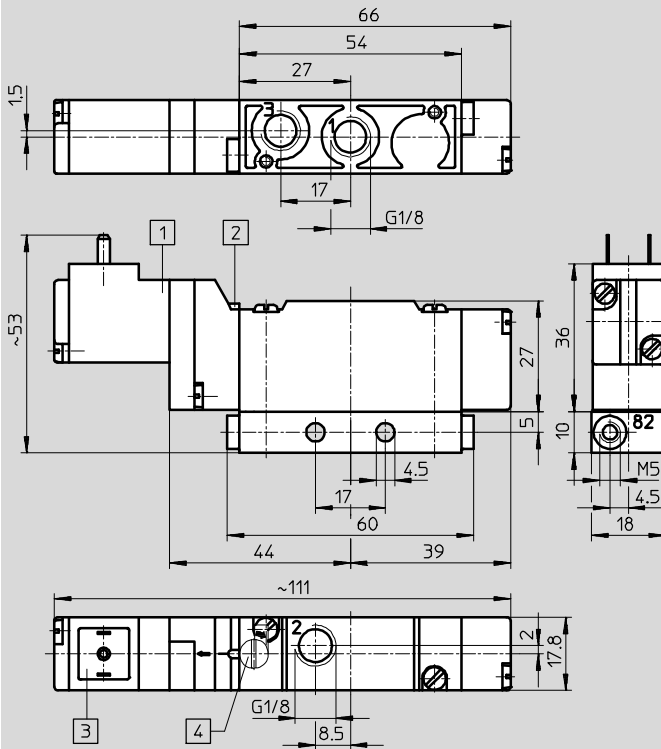

- 1) Bobina girable en 180° <sup>1)</sup>
  - 2) Accionamiento manual auxiliar
  - 3) Apropriado para casquillos enchufables según DIN 46247 o conectores tipo zócalo MSSD-E KME
  - 4) Cabezal para accionamiento manual auxiliar (accesorio) AHB-ME-1/8
- 1) ¡No girar la junta!

Válvula con conexiones de utilización roscadas para placa de alimentación PRS-ME

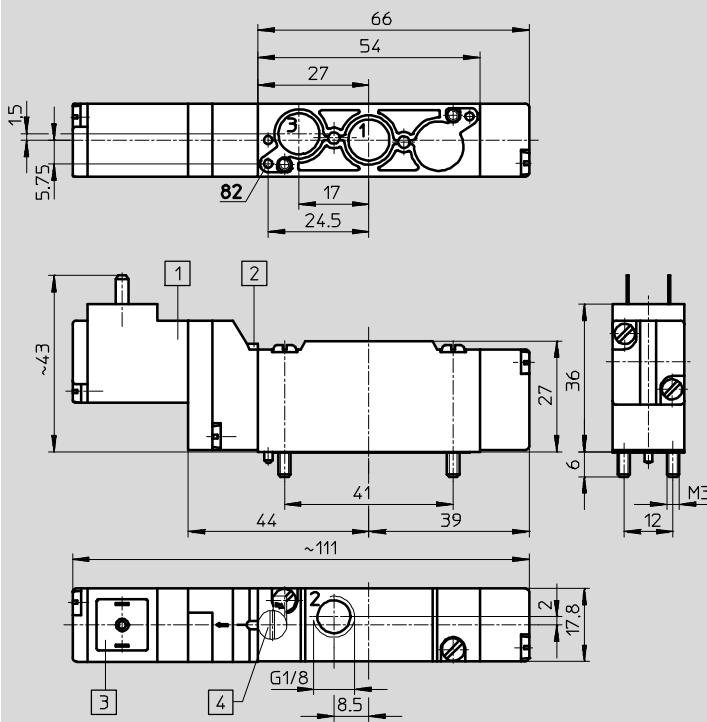

- 1) Bobina girable en 180° <sup>1)</sup>
  - 2) Accionamiento manual auxiliar
  - 3) Apropriado para casquillos enchufables según DIN 46247 o conectores tipo zócalo MSSD-E KME
  - 4) Cabezal para accionamiento manual auxiliar (accesorio) AHB-ME-1/8
- 1) ¡No girar la junta!

# Electroválvulas MEH, midineumática

Hoja de datos: válvulas de – 3/2 vías

FESTO

## Dimensiones

Datos CAD disponibles en → [www.festo.com](http://www.festo.com)

Válvula para placa base

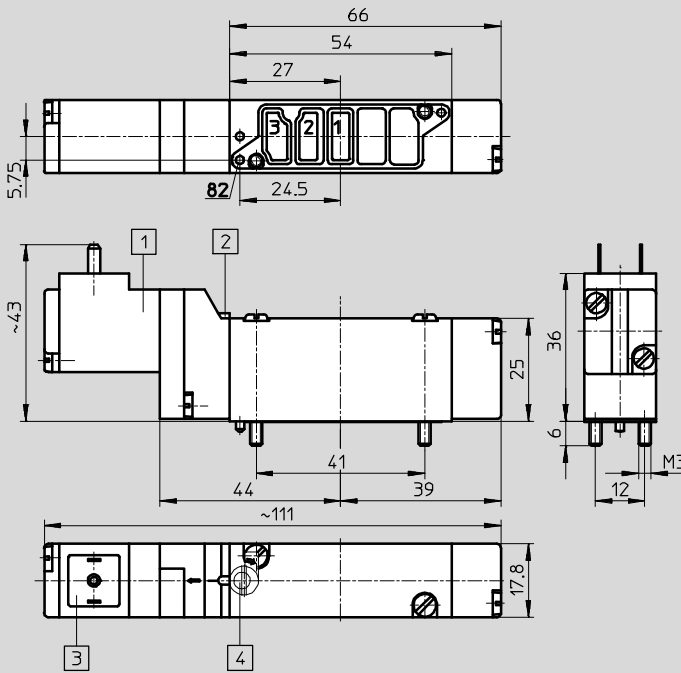

- 1 Bobina girable en 180° 1)
  - 2 Accionamiento manual auxiliar
  - 3 Apropiado para casquillos enchufables según DIN 46247 o conectores tipo zócalo MSSD-E KME
  - 4 Cabezal para accionamiento manual auxiliar (accesorio) AHB-ME-1/8
- 1) ¡No girar la junta!

## Referencias

Símbolo	Descripción	Tensión	Nº de artículo	Tipo
<b>Centro cerrado</b>				
	Válvula con conexiones de utilización roscadas Con rosca G1/8	24 V DC	173124	MEH-3/2-1/8-B
	Válvula con conexiones de utilización roscadas para placa de alimentación PRS-ME		173126	MEH-3/2-1/8-P-B
	Válvula para placa base		173125	MEH-3/2-5,0-B
<b>Normalmente abierta</b>				
	Válvula con conexiones de utilización roscadas Con rosca G1/8	24 V DC	173428	MOEH-3/2-1/8-B
	Válvula con conexiones de utilización roscadas para placa de alimentación PRS-ME		173430	MOEH-3/2-1/8-P-B
	Válvula para placa base		173429	MOEH-3/2-5,0-B



# Electroválvulas MEH, midineumática

Hoja de datos: válvulas de - 5/2 vías

FESTO

## Dimensiones

Datos CAD disponibles en [www.festo.com](http://www.festo.com)

Válvula con conexiones de utilización roscadas G1/8

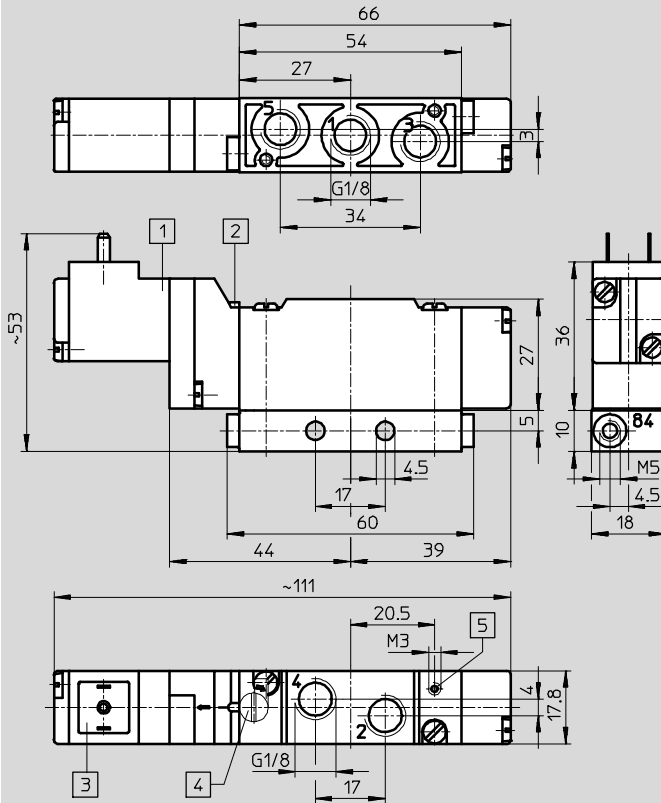

- 1) Bobina girable en 180° <sup>1)</sup>
  - 2) Accionamiento manual auxiliar
  - 3) Apropriado para casquillos enchufables según DIN 46247 o conectores tipo zócalo MSSD-E KME
  - 4) Cabezal para accionamiento manual auxiliar (accesorio) AHB-ME-1/8
  - 5) Conexión para aire de pilotaje externo en tipos S
- 1) ¡No girar la junta!

Válvula con conexiones de utilización roscadas para placa de alimentación PRS-ME

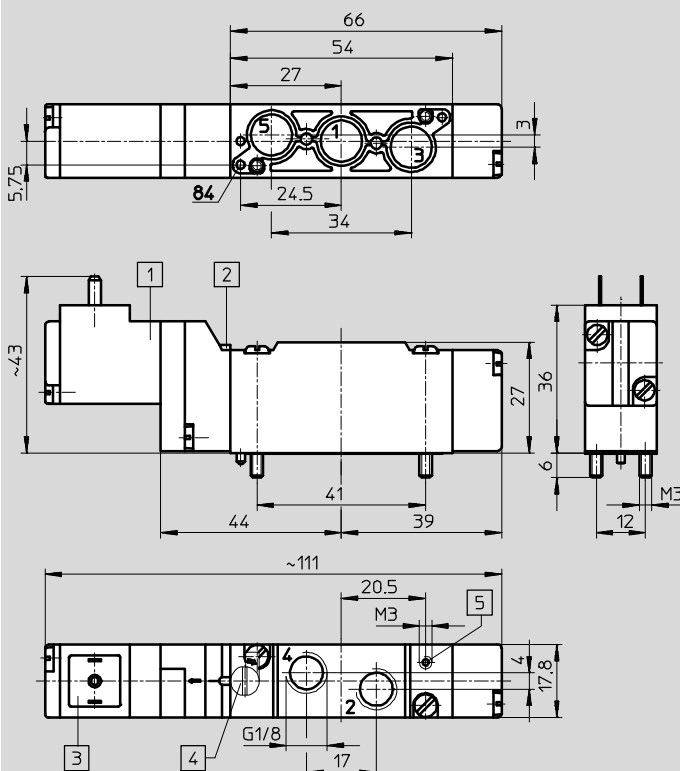

- 1) Bobina girable en 180° <sup>1)</sup>
  - 2) Accionamiento manual auxiliar
  - 3) Apropriado para casquillos enchufables según DIN 46247 o conectores tipo zócalo MSSD-E KME
  - 4) Cabezal para accionamiento manual auxiliar (accesorio) AHB-ME-1/8
  - 5) Conexión para aire de pilotaje externo en tipos S
- 1) ¡No girar la junta!

# Electroválvulas MEH, midineumática

Hoja de datos: válvulas de - 5/2 vías

FESTO

## Dimensiones

Datos CAD disponibles en → [www.festo.com](http://www.festo.com)

Válvula para placa base

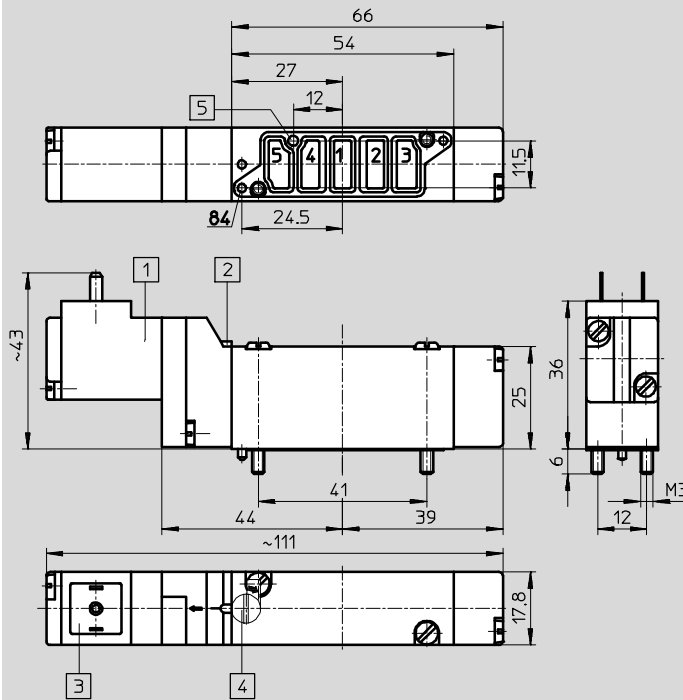

- 1 Bobina girable en 180° 1)
  - 2 Accionamiento manual auxiliar
  - 3 Apropiado para casquillos enchufables según DIN 46247 o conectores tipo zócalo MSSD-E KME
  - 4 Cabezal para accionamiento manual auxiliar (accesorio) AHB-ME-1/8
  - 5 Conexión para aire de pilotaje externo en tipos S
- 1) ¡No girar la junta!

# Electroválvulas MEH, midineumática

Hoja de datos: válvulas de 5/2 vías

Referencias				
Símbolo	Descripción	Tensión	Nº de artículo	Tipo
Recuperación mecánica del muelle, alimentación interna del aire de pilotaje				
	Válvula con conexiones de utilización roscadas Con rosca G1/8	24 V DC	173127	MEH-5/2-1/8-B
	Válvula con conexiones de utilización roscadas para placa de alimentación PRS-ME		173129	MEH-5/2-1/8-P-B
	Válvula para placa base		173128	MEH-5/2-5,0-B
Recuperación mecánica del muelle, alimentación externa del aire de pilotaje				
	Válvula con conexiones de utilización roscadas Con rosca G1/8	24 V DC	173130	MEH-5/2-1/8-S-B
	Válvula con conexiones de utilización roscadas para placa de alimentación PRS-ME		173132	MEH-5/2-1/8-P-S-B
	Válvula para placa base		173131	MEH-5/2-5,0-S-B
Recuperación neumática del muelle, alimentación interna del aire de pilotaje				
	Válvula con conexiones de utilización roscadas Con rosca G1/8	24 V DC	173133	MEH-5/2-1/8-L-B
	Válvula con conexiones de utilización roscadas para placa de alimentación PRS-ME		173135	MEH-5/2-1/8-P-L-B
	Válvula para placa base		173134	MEH-5/2-5,0-L-B
Recuperación neumática del muelle, alimentación externa del aire de pilotaje				
	Válvula con conexiones de utilización roscadas Con rosca G1/8	24 V DC	173136	MEH-5/2-1/8-L-S-B
	Válvula con conexiones de utilización roscadas para placa de alimentación PRS-ME		173138	MEH-5/2-1/8-P-L-S-B
	Válvula para placa base		173137	MEH-5/2-5,0-L-S-B

# Electroválvulas MEH, midineumática

Hoja de datos: electroválvulas biestables de 5/2 vías

FESTO

## Dimensiones

Datos CAD disponibles en → [www.festo.com](http://www.festo.com)

Válvula con conexiones de utilización roscadas G1/8

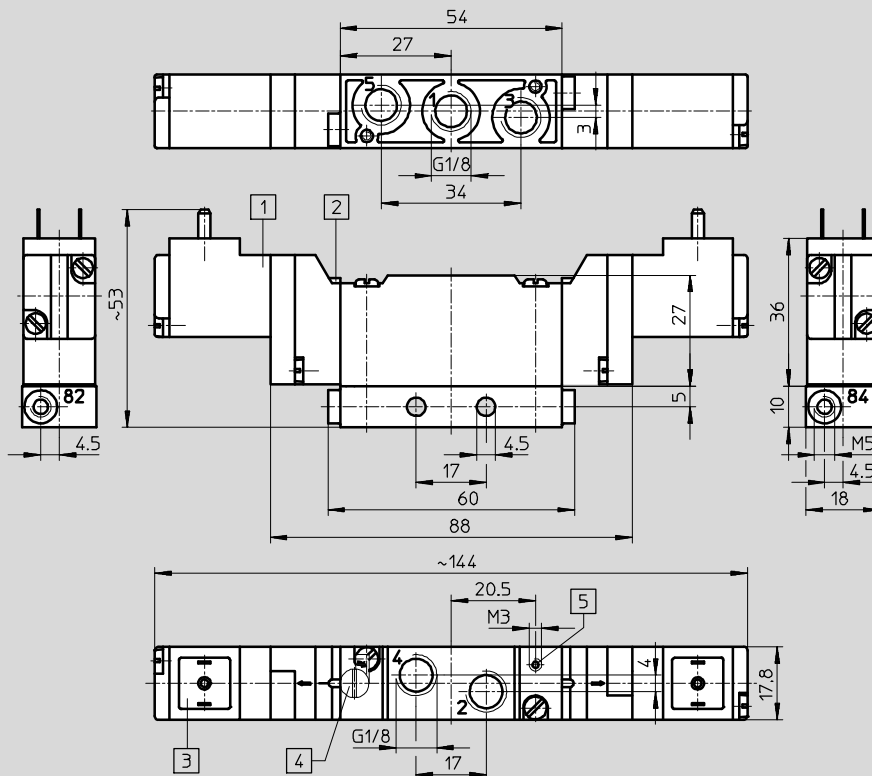

- 1) Bobina girable en 180° 1)
  - 2) Accionamiento manual auxiliar
  - 3) Apropiado para casquillos enchufables según DIN 46247 o conectores tipo zócalo MSSD-E KME
  - 4) Cabezal para accionamiento manual auxiliar (accesorio) AHB-ME-1/8
  - 5) Conexión para aire de pilotaje externo en tipos S
- 1) ¡No girar la junta!

Válvula con conexiones de utilización roscadas para placa de alimentación PRS-ME

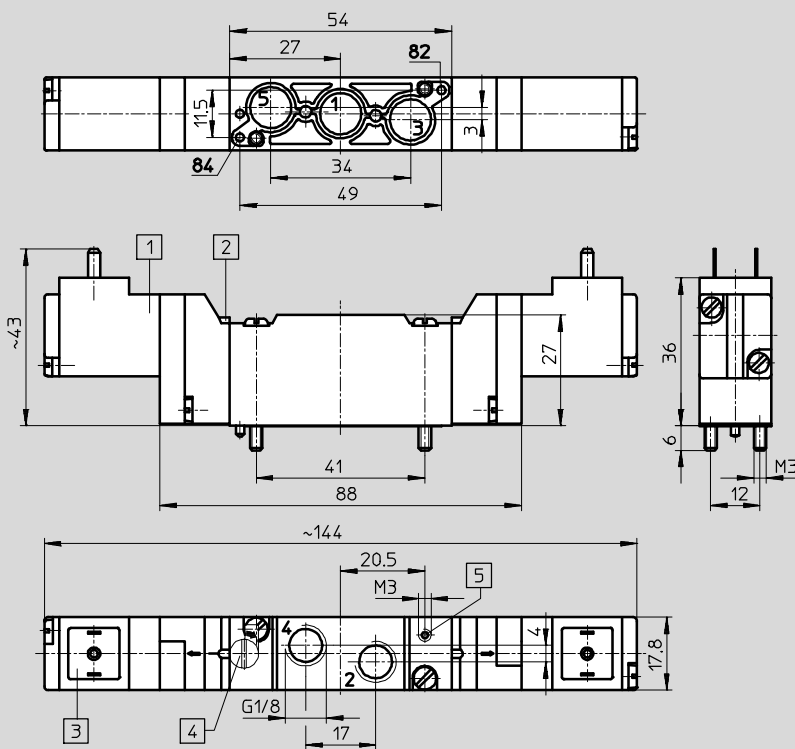

- 1) Bobina girable en 180° 1)
  - 2) Accionamiento manual auxiliar
  - 3) Apropiado para casquillos enchufables según DIN 46247 o conectores tipo zócalo MSSD-E KME
  - 4) Cabezal para accionamiento manual auxiliar (accesorio) AHB-ME-1/8
  - 5) Conexión para aire de pilotaje externo en tipos S
- 1) ¡No girar la junta!

# Electroválvulas MEH, midineumática

Hoja de datos: electroválvulas biestables de 5/2 vías



## Dimensiones

Datos CAD disponibles en [www.festo.com](http://www.festo.com)

Válvula para placa base

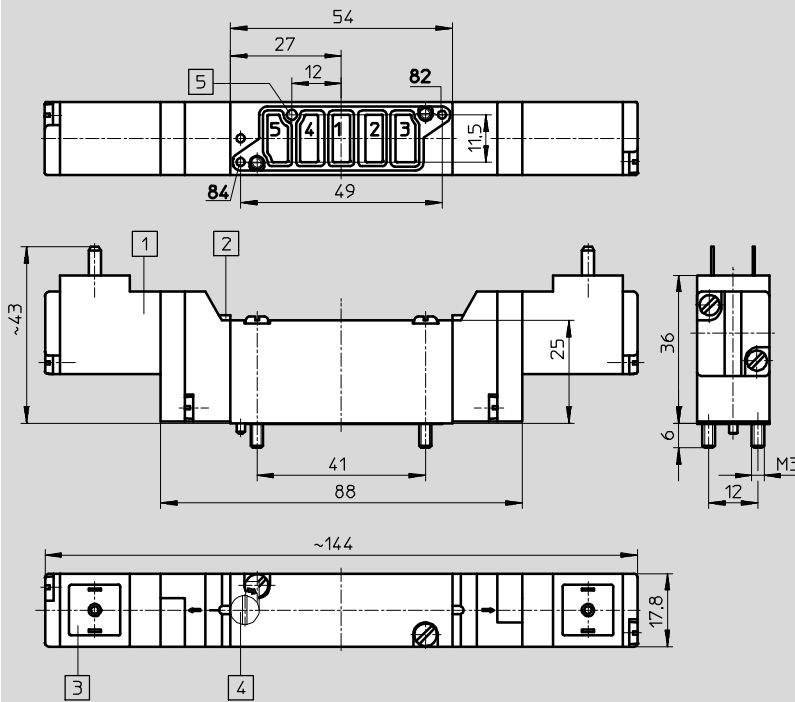

- 1 Bobina girable en 180° <sup>1)</sup>
  - 2 Accionamiento manual auxiliar
  - 3 Apropriado para casquillos enchufables según DIN 46247 o conectores tipo zócalo MSSD-E KME
  - 4 Cabezal para accionamiento manual auxiliar (accesorio) AHB-ME-1/8
  - 5 Conexión para aire de pilotaje externo en tipos S
- 1) ¡No girar la junta!

## Referencias

Símbolo	Descripción	Tensión	Nº de artículo	Tipo
<b>Válvulas de 5/2 vías</b>				
<b>Alimentación interna del aire de pilotaje</b>				
	Válvula con conexiones de utilización roscadas Con rosca G1/8	24 V DC	173431	JMEH-5/2-1/8-B
	Válvula con conexiones de utilización roscadas para placa de alimentación PRS-ME		173433	JMEH-5/2-1/8-P-B
	Válvula para placa base		173432	JMEH-5/2-5,0-B
<b>Alimentación externa del aire de pilotaje</b>				
	Válvula con conexiones de utilización roscadas Con rosca G1/8	24 V DC	173434	JMEH-5/2-1/8-S-B
	Válvula con conexiones de utilización roscadas para placa de alimentación PRS-ME		173436	JMEH-5/2-1/8-P-S-B
	Válvula para placa base		173435	JMEH-5/2-5,0-S-B

# Electroválvulas MEH, midineumática

Hoja de datos: válvulas de - 5/3 vías

FESTO

## Dimensiones

Datos CAD disponibles en → [www.festo.com](http://www.festo.com)

Válvula con conexiones de utilización roscadas G1/8

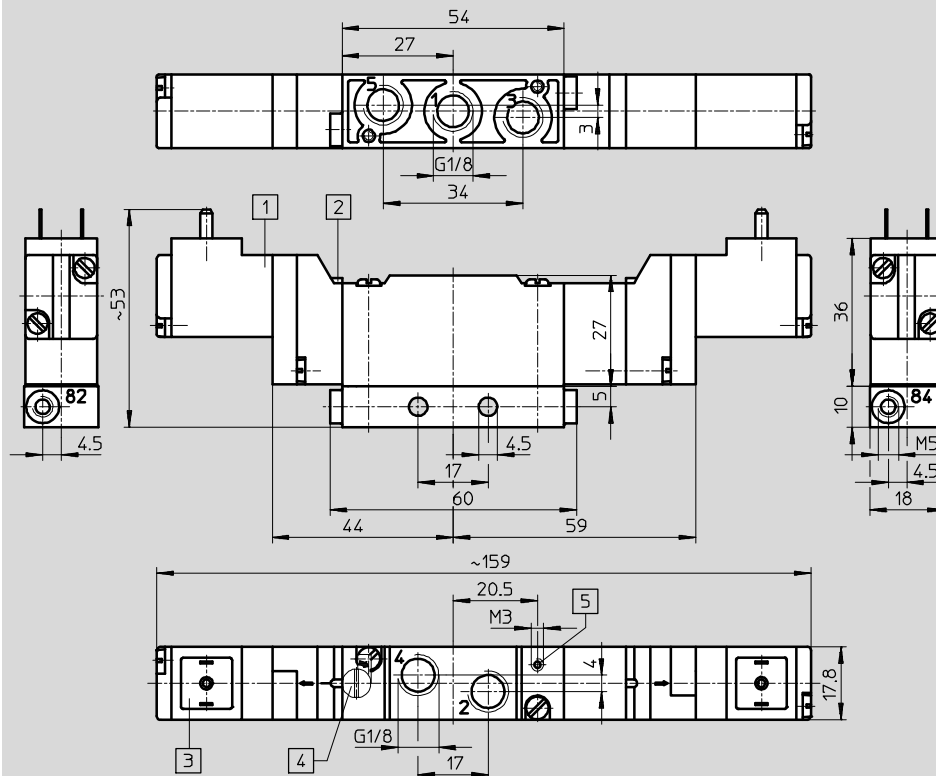

- 1 Bobina girable en 180° 1)
  - 2 Accionamiento manual auxiliar
  - 3 Apropriado para casquillos enchufables según DIN 46247 o conectores tipo zócalo MSSD-E KME
  - 4 Cabezal para accionamiento manual auxiliar (accesorio) AHB-ME-1/8
  - 5 Conexión para aire de pilotaje externo en tipos S
- 1) ¡No girar la junta!

Válvula con conexiones de utilización roscadas para placa de alimentación PRS-ME

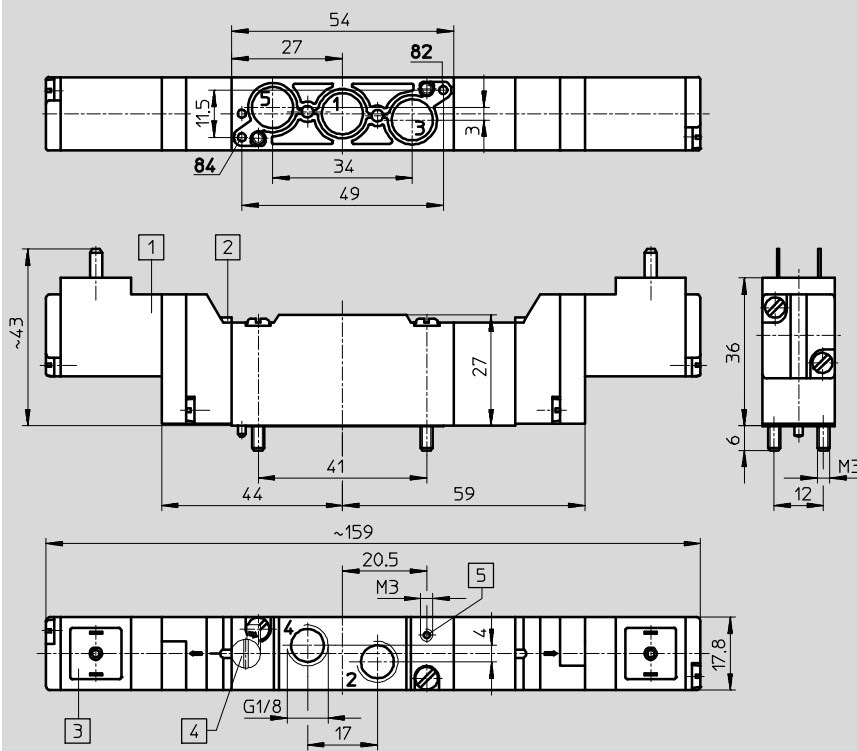

- 1 Bobina girable en 180° 1)
  - 2 Accionamiento manual auxiliar
  - 3 Apropriado para casquillos enchufables según DIN 46247 o conectores tipo zócalo MSSD-E KME
  - 4 Cabezal para accionamiento manual auxiliar (accesorio) AHB-ME-1/8
  - 5 Conexión para aire de pilotaje externo en tipos S
- 1) ¡No girar la junta!

# Electroválvulas MEH, midineumática

Hoja de datos: válvulas de - 5/3 vías

## Dimensiones

Datos CAD disponibles en → [www.festo.com](http://www.festo.com)

Válvula para placa base

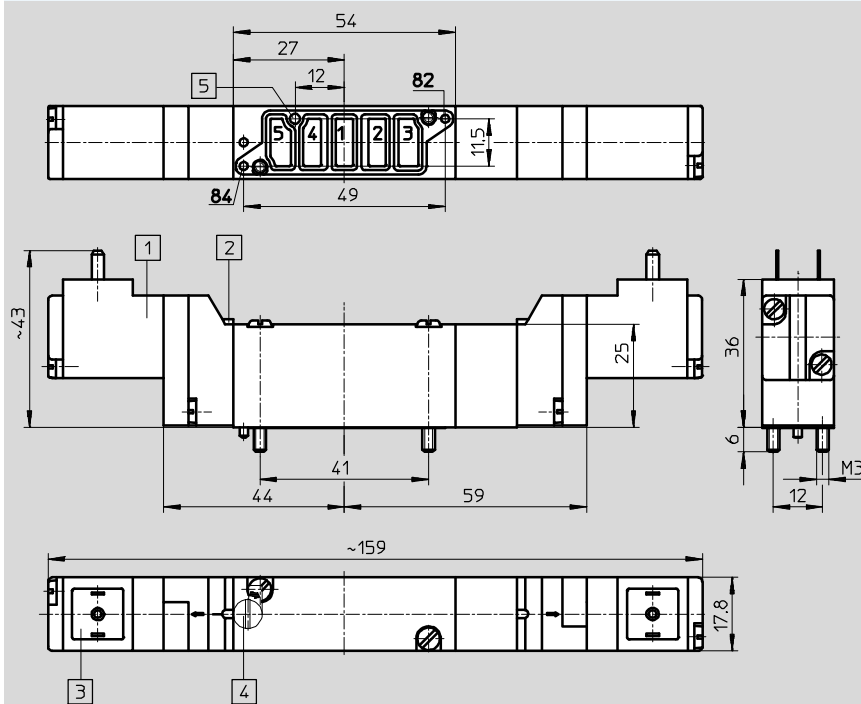

- 1 Bobina girable en 180° <sup>1)</sup>
  - 2 Accionamiento manual auxiliar
  - 3 Apropriado para casquillos enchufables según DIN 46247 o conectores tipo zócalo MSSD-E KME
  - 4 Cabezal para accionamiento manual auxiliar (accesorio) AHB-ME-1/8
  - 5 Conexión para aire de pilotaje externo en tipos S
- 1) ¡No girar la junta!

# Electroválvulas MEH, midineumática

Hoja de datos: válvulas de – 5/3 vías

Referencias				
Símbolo	Descripción	Tensión	Nº de artículo	Tipo
<b>Centro cerrado, alimentación interna del aire de pilotaje</b>				
	Válvula con conexiones de utilización roscadas con rosca G $\frac{1}{8}$	24 V DC	173139	MEH-5/3G- $\frac{1}{8}$ -B
	Válvula con conexiones de utilización roscadas para placa de alimentación PRS-ME		173141	MEH-5/3G- $\frac{1}{8}$ -P-B
	Válvula para placa base		173140	MEH-5/3G-5,0-B
<b>Centro cerrado, alimentación externa del aire de pilotaje</b>				
	Válvula con conexiones de utilización roscadas con rosca G $\frac{1}{8}$	24 V DC	173142	MEH-5/3G- $\frac{1}{8}$ -S-B
	Válvula con conexiones de utilización roscadas para placa de alimentación PRS-ME		173144	MEH-5/3G- $\frac{1}{8}$ -P-S-B
	Válvula para placa base		173143	MEH-5/3G-5,0-S-B
<b>Centro a escape, alimentación interna del aire de pilotaje</b>				
	Válvula con conexiones de utilización roscadas con rosca G $\frac{1}{8}$	24 V DC	173145	MEH-5/3E- $\frac{1}{8}$ -B
	Válvula con conexiones de utilización roscadas para placa de alimentación PRS-ME		173147	MEH-5/3E- $\frac{1}{8}$ -P-B
	Válvula para placa base		173146	MEH-5/3E-5,0-B
<b>Centro a escape, alimentación externa del aire de pilotaje</b>				
	Válvula con conexiones de utilización roscadas con rosca G $\frac{1}{8}$	24 V DC	173148	MEH-5/3E- $\frac{1}{8}$ -S-B
	Válvula con conexiones de utilización roscadas para placa de alimentación PRS-ME		173150	MEH-5/3E- $\frac{1}{8}$ -P-S-B
	Válvula para placa base		173149	MEH-5/3E-5,0-S-B
<b>Centro a presión, alimentación interna del aire de pilotaje</b>				
	Válvula con conexiones de utilización roscadas con rosca G $\frac{1}{8}$	24 V DC	173151	MEH-5/3B- $\frac{1}{8}$ -B
	Válvula con conexiones de utilización roscadas para placa de alimentación PRS-ME		173153	MEH-5/3B- $\frac{1}{8}$ -P-B
	Válvula para placa base		173152	MEH-5/3B-5,0-B
<b>Centro a escape, alimentación externa del aire de pilotaje</b>				
	Válvula con conexiones de utilización roscadas con rosca G $\frac{1}{8}$	24 V DC	173154	MEH-5/3B- $\frac{1}{8}$ -S-B
	Válvula con conexiones de utilización roscadas para placa de alimentación PRS-ME		173156	MEH-5/3B- $\frac{1}{8}$ -P-S-B



# Válvulas neumáticas VL/J, midineumática

Código para el pedido

VL – 5/3 – B – 1/8 – P – B

Tipo	
VL	Monoestable
J	Biestable
Función de válvula	
5/2	Válvula de 5/2 vías
5/3	Válvula de 5/3 vías
Posición normal	
G	Centro cerrado
E	Centro a descarga
B	Centro a presión
Construcción, conexión neumática / diámetro nominal	
1/8	Válvula con conexiones de utilización roscadas G1/8
5,0	Válvula de placa base, diámetro nominal 5 mm
Tipo de montaje	
P	Para placa de alimentación PRS-ME
Generación	
B	Serie B

# Válvulas neumáticas VL/J, midineumática

FESTO

Hoja de datos

-  - Caudal  
300 ... 700 l/min

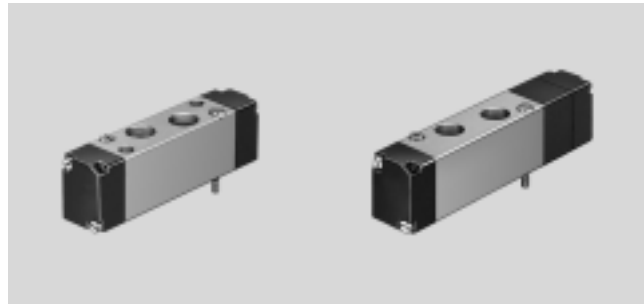

Datos técnicos generales		VL-5/2-...	J-5/2-...	VL-5/3...					
Tipo									
Construcción		Válvula de corredera, de accionamiento directo							
Tipo de fijación	...-1/8	2 taladros de fijación							
	...-5,0	En placa base con 2 tornillos M3							
	...-1/8-P	En placa de alimentación con 2 tornillos M3							
Conexión neumática	Utilización	...-1/8	G1/8						
		...-5,0	En placa base						
		...-1/8-P	G1/8						
	Pilotaje	M5							
Diámetro nominal	[mm]	5							
Caudal nominal	[l/min]	1 → 2, 1 → 4		G	E	B			
				...-1/8	600	650	500	350	300
				...-5,0	700	700	600	350	300
				...-1/8-P	600	650	500	350	300
Alimentación de aire de pilotaje		Externa							
Sentido del flujo		Reversible							
Materiales		Cuerpo: Aluminio Juntas: Caucho nitrílico							
Peso	[g]	...-1/8	75	75	95				
		...-5,0	65	65	85				
		...-1/8-P	60	60	80				

Condiciones de funcionamiento y del entorno		VL-5/2-...	J-5/2-...	VL-5/3...
Tipo				
Fluido de trabajo		Aire comprimido según ISO 8573-1:2010 [7:4:4 <sup>1)</sup>		
Nota sobre el fluido de trabajo/mando		Es posible el funcionamiento con aire comprimido lubricado (lo cual requiere seguir utilizando aire lubricado)		
Presión de funcionamiento	[bar]	-0,9 ... +10		
Presión de mando	[bar]	2,5 ... 8	1,5 ... 8	3 ... 8
Temperatura ambiente	[°C]	-5 ... +50		
Temperatura del fluido	[°C]	-5 ... +50		
Características del material		Conformidad con RoHS		

1) Únicamente utilizar aceites de viscosidad 32.

Tiempos de respuesta de la válvula [ms]		VL-5/2-...	J-5/2-...	VL-5/3-...
Tipo				
Conexión		6	-	6
Desconexión		24	-	22
Conmutación		-	5	-

# Válvulas neumáticas VL/J, midineumática

Hoja de datos: válvulas de 5/2 vías

## Dimensiones

Datos CAD disponibles en [www.festo.com](http://www.festo.com)

Válvula con conexiones de utilización roscadas G1/8

Válvula con conexiones de utilización roscadas para placa de alimentación PRS-ME

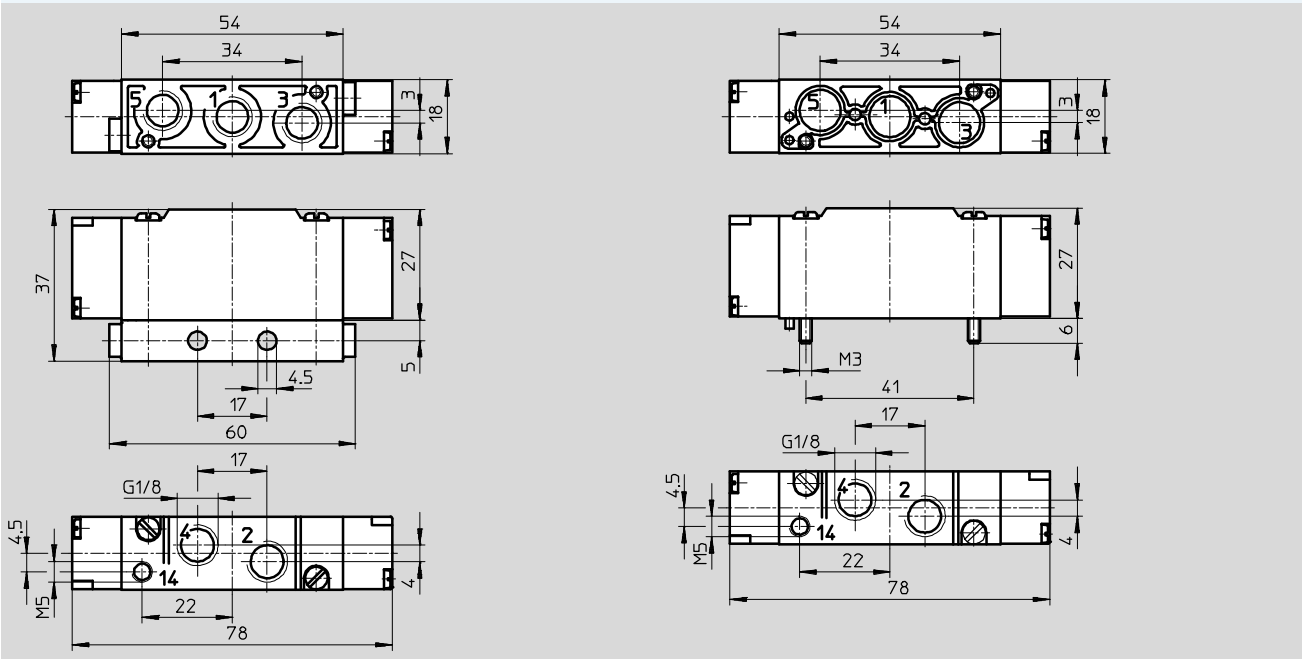

Válvula para placa base



## Referencias

Símbolo	Descripción	Nº de artículo	Tipo
	Válvula con conexiones de utilización roscadas G1/8	173168	VL-5/2-1/8-B
	Válvula para placa base	173169	VL-5/2-5,0-B
	Válvula con conexiones de utilización roscadas para placa de alimentación PRS-ME	173170	VL-5/2-1/8-P-B

# Válvulas neumáticas VL/J), midineumática

Hoja de datos: válvulas biestables de 5/2 vías

## Dimensiones

Datos CAD disponibles en → [www.festo.com](http://www.festo.com)

Válvula con conexiones de utilización roscadas G1/8

Válvula con conexiones de utilización roscadas para placa de alimentación PRS-ME

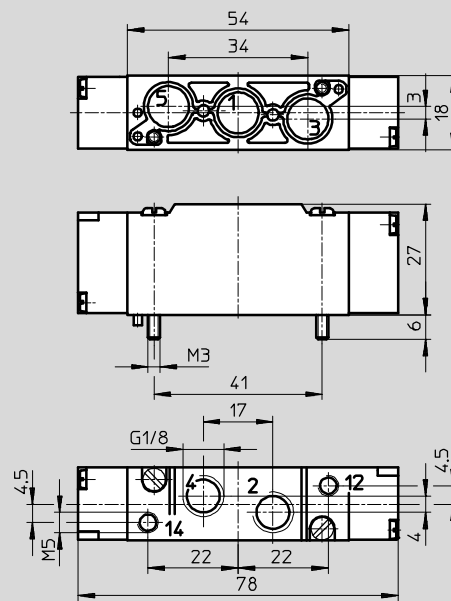
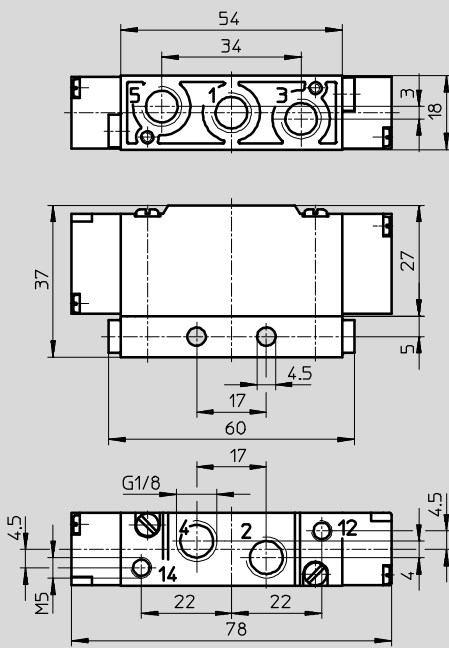

## Válvula para placa base

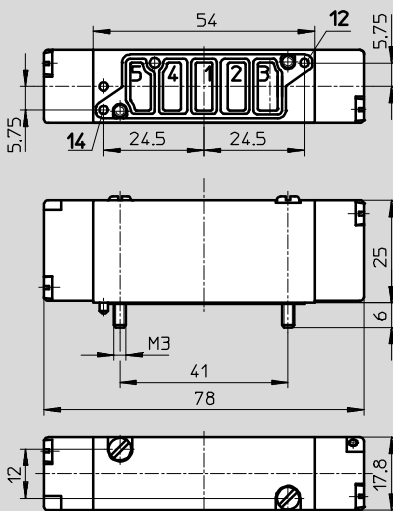

## Referencias

Símbolo	Descripción	Nº de artículo	Tipo
	Válvula con conexiones de utilización roscadas G1/8	173 171	J-5/2-1/8-B
	Válvula para placa base	173 172	J-5/2-5,0-B
	Válvula con conexiones de utilización roscadas para placa de alimentación PRS-ME	173 173	J-5/2-1/8-P-B

# Válvulas neumáticas VL/J, midineumática

Hoja de datos: válvulas de 5/3 vías

FESTO

## Dimensiones

Datos CAD disponibles en → [www.festo.com](http://www.festo.com)

Válvula con conexiones de utilización roscadas G1/8

Válvula con conexiones de utilización roscadas para placa de alimentación PRS-ME

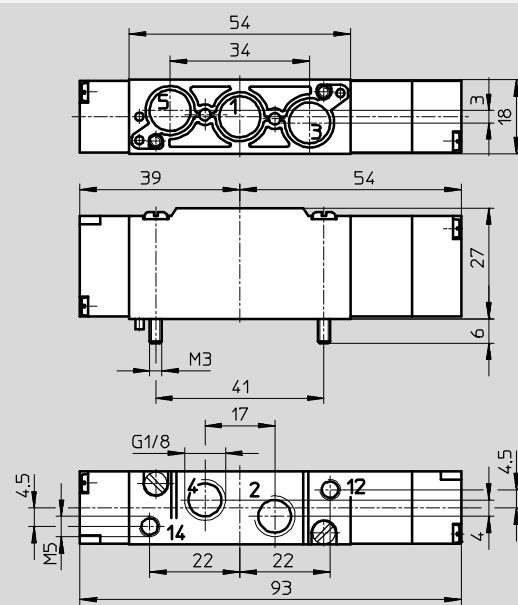
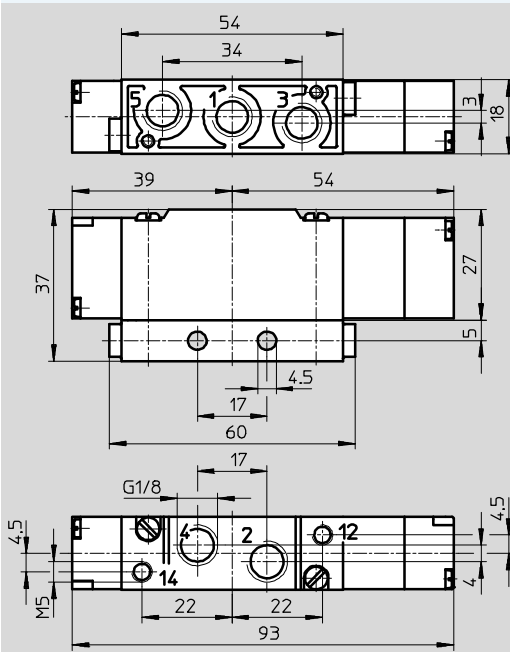

Válvula para placa base

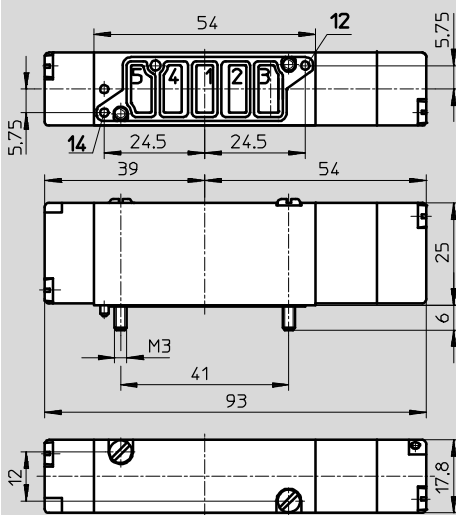

# Válvulas neumáticas VL/J, midineumática

Hoja de datos: válvulas de 5/3 vías

Referencias			
Símbolo	Descripción	Nº de artículo	Tipo
<b>Centro cerrado</b>			
	Válvula con conexiones de utilización roscadas G1/8	<b>173174</b>	<b>VL-5/3G-1/8-B</b>
	Válvula para placa base	<b>173175</b>	<b>VL-5/3G-5,0-B</b>
	Válvula con conexiones de utilización roscadas para placa de alimentación PRS-ME	<b>173176</b>	<b>VL-5/3G-1/8-P-B</b>
<b>Centro a descarga</b>			
	Válvula con conexiones de utilización roscadas G1/8	<b>173177</b>	<b>VL-5/3E-1/8-B</b>
	Válvula para placa base	<b>173178</b>	<b>VL-5/3E-5,0-B</b>
	Válvula con conexiones de utilización roscadas para placa de alimentación PRS-ME	<b>173179</b>	<b>VL-5/3E-1/8-P-B</b>
<b>Centro a presión</b>			
	Válvula con conexiones de utilización roscadas G1/8	<b>173180</b>	<b>VL-5/3B-1/8-B</b>
	Válvula para placa base	<b>173181</b>	<b>VL-5/3B-5,0-B</b>
	Válvula con conexiones de utilización roscadas para placa de alimentación PRS-ME	<b>173182</b>	<b>VL-5/3B-1/8-P-B</b>

# Electroválvulas, válvulas neumáticas, midineumática

Accesorios

## Placas de base sencillas AS

Material:  
Fundición inyectada de aluminio



### Dimensiones: placas base sencillas

Datos CAD disponibles en [www.festo.com](http://www.festo.com)

AS-ME-1/8

AS-VL-1/8

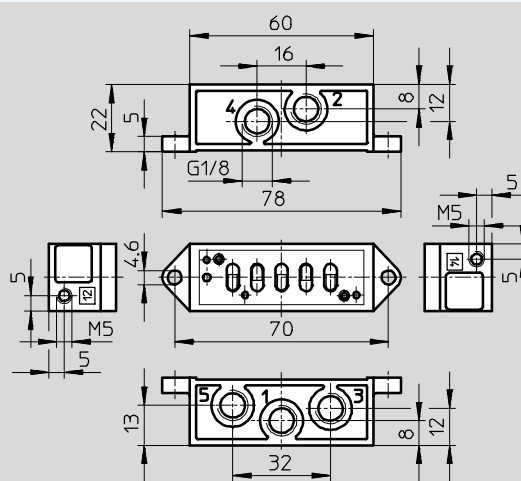
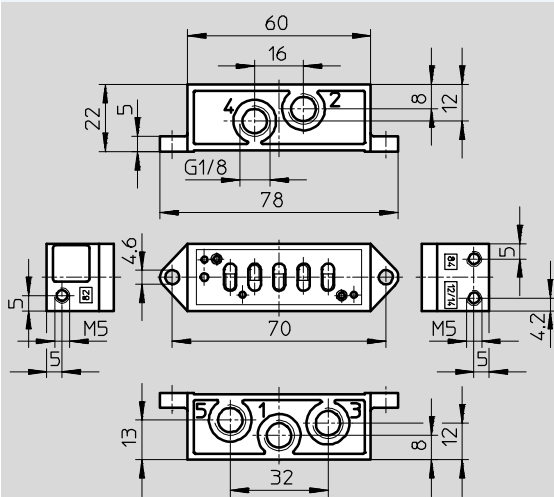

AU-ME-1/8

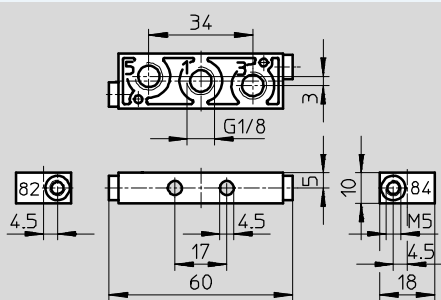

### Referencias

Descripción resumida		Conexión neumática		Peso [g]	Nº de artículo	Tipo
		1, 2, 3, 4, 5	82, 84			
Para electroválvulas	Conexión lateral	G1/8	M5	50	33405	AS-ME-1/8
Para válvulas neumáticas				50	152803	AS-VL-1/8
Para válvulas tipo...-1/8-P	Conexión debajo			15	32797	AU-ME-1/8





# Electroválvulas, válvulas neumáticas, midineumática

Accesorios

Para placa de alimentación PRS-ME

Material:  
Fundición inyectada de aluminio



## Dimensiones

Datos CAD disponibles en [www.festo.com](http://www.festo.com)

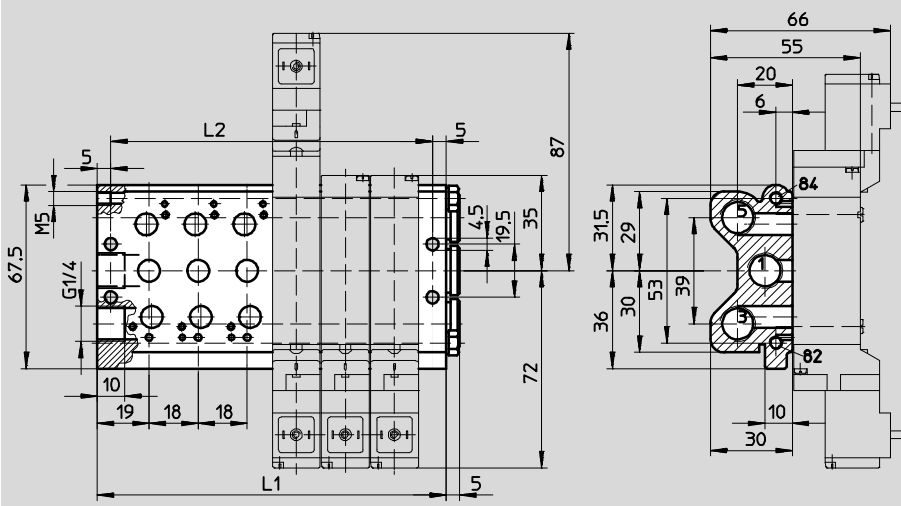

Cantidad de posiciones de válvulas	L1	L2
2	56	46
3	74	64
4	92	82

Cantidad de posiciones de válvulas	L1	L2
5	110	100
6	128	118
7	146	136

Cantidad de posiciones de válvulas	L1	L2
8	164	154
9	182	172
10	200	190

## Referencias: placa de alimentación

Conexión neumática			Cantidad de posiciones de válvulas	Peso [g]	Nº de artículo	Tipo
1, 3, 5	2, 4	82, 84				
G1/4	G1/8 en la válvula	M5	2	200	33408	PRS-ME-1/8-2
			4	300	33409	PRS-ME-1/8-4
			6	430	33410	PRS-ME-1/8-6
			8	540	33411	PRS-ME-1/8-8
			10	680	33412	PRS-ME-1/8-10

## Referencias: placa ciega

Descripción resumida	Nº de artículo	Tipo
Placa ciega para posiciones vacías	31799	PRSB-ME-1/8

-  - Importante



Al combinar las placas base ampliables AW-ME-1/8 y AW-VL-1/8 debe respetarse el siguiente orden para el montaje:





1. Placa final con toma de aire
2. Placas base para electroválvulas
3. Placas base para válvulas neumáticas
4. Placa final con tornillo con collar

# Electroválvulas, válvulas neumáticas, midineumática

FESTO

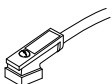

Accesorios

Referencias		Nº de artículo	Tipo
	Descripción resumida		
<b>Racores rápidos roscados QS</b>			
	-	→	quick star
<b>Silenciador</b>			
	-	→	u
<b>Cabezal de accionamiento auxiliar manual, con enclavamiento</b>		Hojas de datos → Internet: ahh	
	Para midiválvulas MEH, MOEH, JMEH	152797	AHB-ME-1/8

Referencias: conectores tipo zócalo, cables para conectores tipo zócalo, junta luminosa para bobinas EB					
	Tensión	Longitud [m]	Indicación de estado de conmutación Con LED	Nº de artículo	Tipo
<b>Conector tipo zócalo sin cable</b>				Hojas de datos → Internet: mssd	
	-	-	-	151687	MSSD-EB
	-	-	-	539712	MSSD-EB-M12
<b>Conector tipo zócalo sin cable, con sistema autocortante y autoaislante</b>				Hojas de datos → Internet: mssd	
	-	-	-	192745	MSSD-EB-S-M14
<b>Cable de PVC para conector tipo zócalo</b>				Hojas de datos → Internet: kmeb	
	24 V DC	2,5	■	151688	KMEB-1-24-2,5-LED
	24 V DC	5	■	151689	KMEB-1-24-5-LED
	24 V DC	10	■	193457	KMEB-1-24-10-LED
	Hasta 240 V	2,5	-	151690	KMEB-1-230AC-2,5
	Hasta 240 V	5	-	151691	KMEB-1-230AC-5
<b>Cable de PUR para conector tipo zócalo</b>				Hojas de datos → Internet: kmeb	
	24 V DC	2,5	■	174844	KMEB-2-24-2,5-LED
	24 V DC	5	■	174845	KMEB-2-24-5-LED
	Hasta 240 V	2,5	-	174846	KMEB-2-230-2,5
	Hasta 240 V	5	-	174847	KMEB-2-230-5
<b>Junta luminosa</b>				Hojas de datos → Internet: meb-ld	
	12 ... 24 V DC	-	-	151717	MEB-LD-12-24DC
	230 V AC	-	-	151718	MEB-LD-230AC

# Electroválvulas, válvulas neumáticas, midineumática

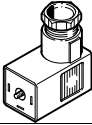
Accesorios

Referencias: conectores tipo zócalo, cables para conectores tipo zócalo, junta luminosa para bobinas E					
	Tensión	Longitud [m]	Indicación de estado con LED	Nº de artículo	Tipo
<b>Conector tipo zócalo sin cable</b> <span style="float: right;">Hojas de datos → Internet: mssd</span>					
	-	-	-	<b>14098</b>	<b>MSSD-E</b>
	-	-	-	<b>539711</b>	<b>MSSD-E-M12</b>
<b>Cable para conector tipo zócalo</b> <span style="float: right;">Hojas de datos → Internet: kme</span>					
	24 V DC	2,5	■	<b>30943</b>	<b>KME-1-24DC-2,5-LED</b>
		5	■	<b>30945</b>	<b>KME-1-24DC-5-LED</b>
		10	■	<b>193455</b>	<b>KME-1-24DC-10-LED</b>
<b>Junta luminosa</b> <span style="float: right;">Hojas de datos → Internet: me-ld</span>					
	24 V DC	-	-	<b>19141</b>	<b>ME-LD-12-24DC</b>