

Elektrické valce DNCE, s pohonom s vretenom

FESTO

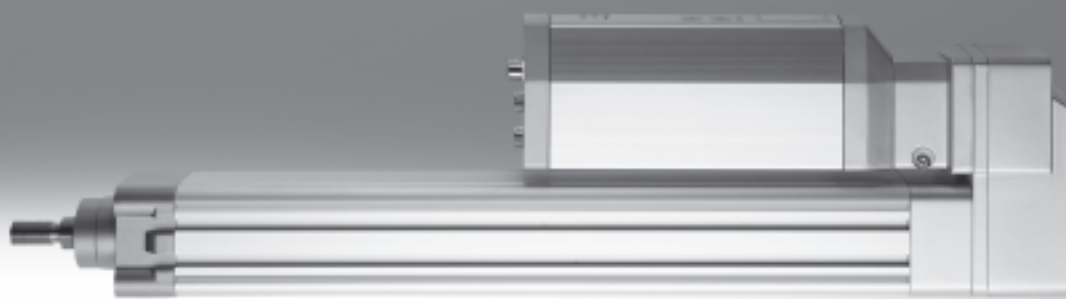

Elektrické valce DNCE, s pohonom s vretenom

hlavné údaje

FESTO

Stručný prehľad

všeobecné údaje

Elektrický valec DNCE je mechanická lineárna os s piestnou tyčou. Hnací prvok pozostáva z elektricky poháňaného vretena, ktoré prevádza rotačný pohyb motora na lineárny pohyb piestnej tyče.

Elektrický valec založený na norme ISO 15552.

Mechanické rozhrania sú prevažne kompatibilné s normalizovanými valcami DNC.

vlastnosti

- voliteľný typ vretena:
 - s klznou skrutkou (LS)
 - s guľčkovým závitom (BS)
 - elektrické valce s klzným vretenom sú samosvorné
 - kompaktné rozmery
- Voliteľne:
- krytie IP65
 - silná protikorózna ochrana
 - NSF-H1 mazacie látky pre potravinársky priemysel

možnosti aplikácie

- klzné vreteno
 - pre aplikácie s pomalými posuvovými rýchlosťami
- guľčková skrutka
 - pre aplikácie s vysokými posuvovými rýchlosťami a vysokým prevádzkovým výkonom

 upozornenie

Elektrický valec je vhodný pre potravinársky priemysel.

Ďalšie informácie o vhodnosti pre potravinársky priemysel → Vyhlásenie výrobcu.

Celý systém pozostávajúci z elektrického valca, motora a konštrukčnej zostavy

elektrický valec

→ 6

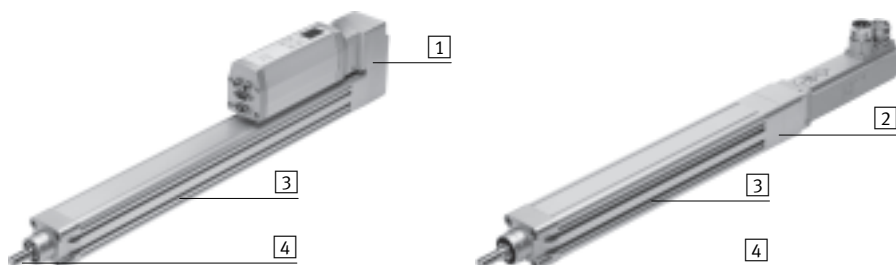

 upozornenie

Klzné vreteno je samosvorné, to znamená, že pri vibráciách nie je možné vylúčiť pomalé pohyby. Celý systém s jednotkou motora MTR-DCI je samosvorný.

- 1 paralelná konštrukčná zostava
- 2 axiálna konštrukčná zostava
- 3 drážka pre snímač koncových polôh

- 4 voliteľne:
 - s klznou skrutkou (LS)
 - s guľčkovým závitom (BS)

motor/motorová jednotka

→ 18

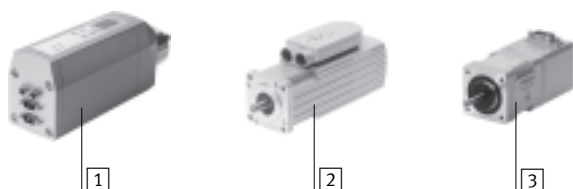

- 1 motorová jednotka MTR-DCI
- 2 servomotor EMMS-AS
- 3 krokový motor EMMS-ST

 upozornenie

Pre elektrický valec DNCE a motory/motorové jednotky existujú špeciálne, vzájomne zosúladené kompletné riešenia.

montážna súprava motora axiálna konštrukčná zostava

paralelná konštrukčná zostava

→ 18



Pre paralelnú ako aj axiálnu montáž motora sú k dispozícii kompletné konštrukčné zostavy.

Elektrické valce DNCE, s pohonom s vretenom

hlavné údaje a legenda k typovému značeniu

Dlhšia životnosť pomocou konštrukčnej zostavy vlnovca EADB

→ 25



Konštrukčná zostava vlnovca je systém bez únikov. V záujme ochrany pred nasatím nežiaducich médií je prívod resp. odvetranie konštrukčnej zostavy zabezpečené cez otvor tlakového vyrovnania v prípoji 1. Konštrukčná zostava chráni piestnu

tyč, tesnenie a ložisko pred rôznymi médiami, ako je napríklad:

- prach
- piliny
- olej
- mazivo
- benzín

Použitie v prašnom resp. mokrom prostredí vďaka krytiu IP65 (hlavný údaj P5)

→ 17

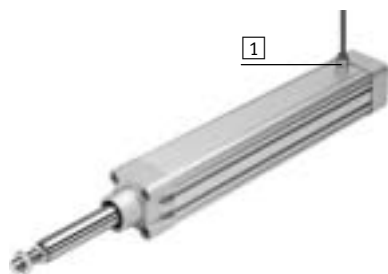

Elektrický valec s krytím IP65 spĺňa požiadavky v zmysle IEC 60 529. Cez otvor tlakového vyrovnania 1 v telese valca dochádza k výmene vzduchu medzi vnútorným priestorom valca a prostredím. Tým sa zabraňuje, aby vo vnútornom priestore valca nevznikol podtlak resp. pretlak.

Okrem toho sa tým zabraňuje nasatiu nežiaducich médií.

Krytie IP65 je voliteľné v kombinácii DNCE...-BS (gulčkový závit).

Legenda k typovému označeniu

		DNCE	32	100	BS	"10" P	Q-P5	
typ		DNCE	elektrický valec					
veľkosť								
zdvih [mm]								
funkcia pohonu								
LS	klzné vreteno							
BS	gulčková skrutka							
stúpanie vretena [mm]								
variant								
Q	piestna tyč, poistená proti pootočeniu							
K8	predĺžená piestna tyč							
K3	vnútorný závit na piestnej tyči							
P5	krytie IP65							
R3	vysoká ochrana proti korózii							
FG	mazivo pre potravinársky priemysel							

Elektrické valce DNCE, s pohonom s vretenom

prehľad príslušenstva

FESTO

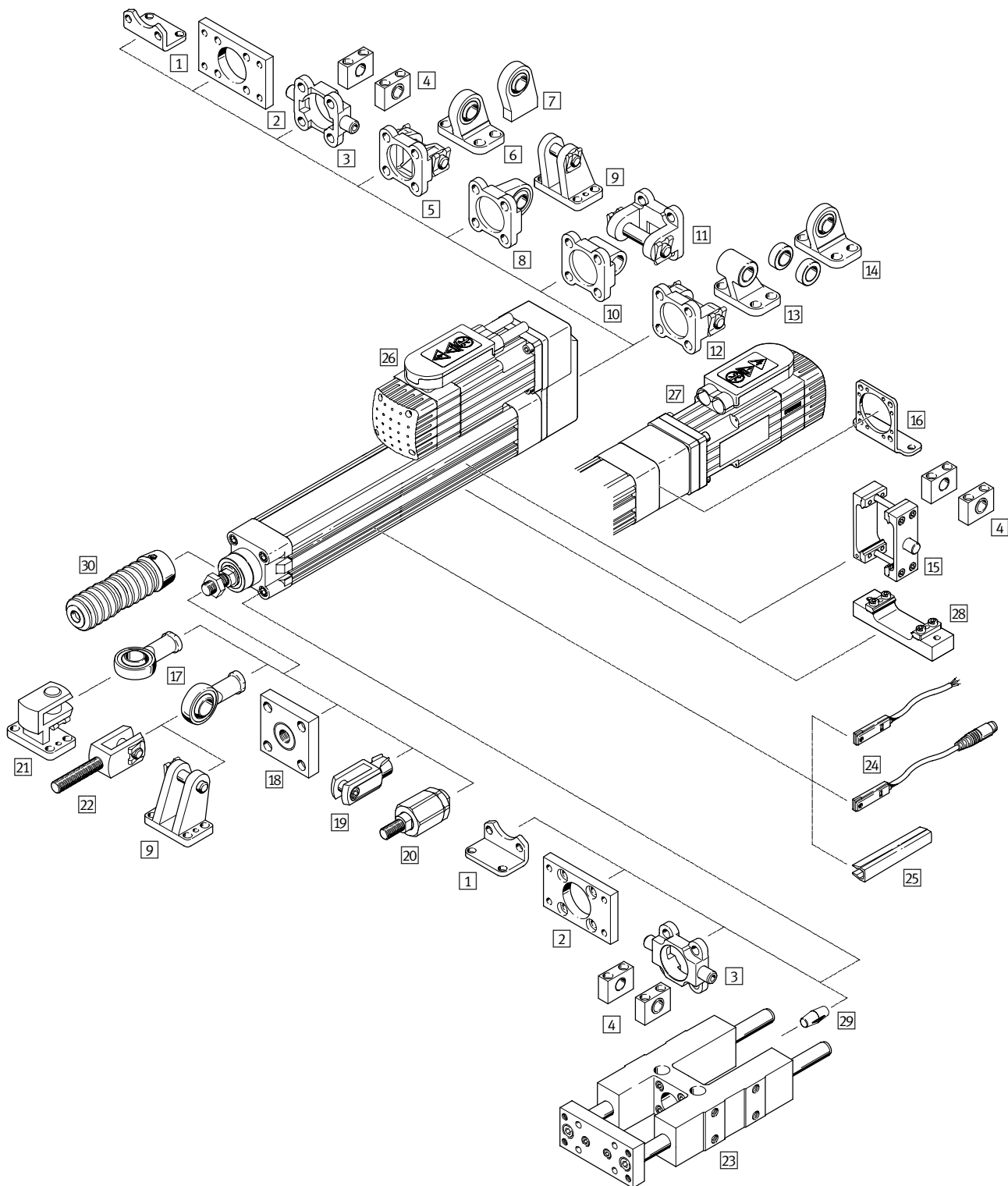

Upevňovacie prvky a príslušenstvo			
	stručný opis	→ strana/internet	
1	pätkové upevnenie HNC/CRHNC	pre upevnenie valca	30
2	prírubové upevnenie FNC/CRFNG	- na ložiskovom veku nie v kombinácii s konštrukčnou zostavou vlnovca EADB	31
3	výkyvný čap ZNCF/CRZNG	- na ložiskovom veku nie v kombinácii s konštrukčnou zostavou vlnovca EADB	32

Elektrické valce DNCE, s pohonom s vretenom

prehľad príslušenstva

FESTO

Upevňovacie prvky a príslušenstvo			
	stručný opis	→ strana/internet	
4	ložiskový diel LNZG/CRLNZG	pre valec s upevnením výkyvného čapu	33
5	výkyvná príruha SNC	pre paralelnú montáž motora	34
6	ložiskové puzdro LSNG	pre paralelnú montáž motora, so sférickým uložením	37
7	ložiskové puzdro LSNSG	pre paralelnú montáž motora, zvariteľné, so sférickým uložením	37
8	výkyvná príruha SNCS	pre paralelnú montáž motora, so sférickým uložením	34
9	ložiskové puzdro LBG	pre paralelnú montáž motora, so sférickým uložením	37
10	výkyvná príruha SNCL	pre paralelnú montáž motora	35
11	výkyvná príruha SNCB/SNCB...-R3	pre paralelnú montáž motora, so sférickým uložením	36
12	výkyvná príruha SNCB/SNCB...-R3	pre paralelnú montáž motora	36
13	ložiskové puzdro LNG/CRLNG	pre paralelnú montáž motora	37
14	ložiskové puzdro LSN	pre paralelnú montáž motora, so sférickým uložením	37
15	konštrukčná súprava s výkyvným čapom ZNCM	k ľubovoľnému upevneniu na profilovej rúre valca. Pri paralelnej montáži motora nie je možná montáž v oblasti motora	37
16	pätkové upevnenie HNCE	– pri axiálnej montáži motora – nie je použiteľná v kombinácii s axiálnou konštrukčnou zostavou EAMM-A...-S1 (krytie IP65)	28
17	kľbová hlavica SGS/CRSGS	so sférickým uložením	38
18	spojkový diel KSZ	pre vyrovnanie radiálnych odchýlok	38
19	vidlicová koncovka SG/CRSG	umožňuje výkyvný pohyb valca v jednej rovine	38
20	flexo spojka FK	pre vyrovnanie radiálnych a uhlových odchýlok	38
21	priečne ložiskové puzdro LQG	pre kľbovú hlavicu SGS	38
22	vidlicová koncovka SGA	pre otočné upevnenie valcov	38
23	vodiaca jednotka FENG	– pre poistenie elektrických valcov proti pretočeniu pri vysokých momentoch – nie je použiteľné v kombinácii s konštrukčnou zostavou vlnovca EADB	38
24	snímače koncových polôh SME/SMT-8	na snímanie polohy. Integrované do drážok snímača, preto žiadne prečnievanie	39
25	krytie drážky ABP-5-S	na ochranu pred znečistením	39
26	paralelná konštrukčná zostava EAMM-U	pre paralelnú montáž motora	18
27	axiálna konštrukčná zostava EAMM-A	pre axiálnu montáž motora	18
28	profilové upevnenie EAHF	– na upevnenie elektrického valca cez profil – nie je možná montáž v kombinácii s paralelnou konštrukčnou zostavou EAMM-U v oblasti motora	29
29	vyrovňavací prvok EADC	kompensuje vôľu medzi piestnou tyčou elektrického valca DNCE a posuvovou doskou vodiacej jednotky FENG	39
30	konštrukčná zostava vlnovca EADB	– chráni valec (piestnu tyč, tesnenie a ložisko) pred rôznymi médiami a tým predchádza predčasnému opotrebovaniu – konštrukčná zostava môže byť použitá iba v kombinácii s predĺženou piestnou tyčou (K8)	25

Elektrické valce DNCE, s pohonom s vretenom

údajový list

FESTO

Funkcia

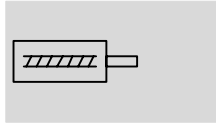

- veľkosť
32 ... 63
- dĺžka zdvihu
1 ... 800 mm
- www.festo.sk
menu
Podpora/Náhradné diely



s axiálnou konštrukčnou zostavou

s paralelnou konštrukčnou zostavou

Všeobecné technické údaje			
veľkosť	32	40	63
konštrukcia	s klznou skrutkou (LS) s guľôčkovým závitom (BS)		
závit na piestnej tyči			
vonkajší závit	M10x1,25	M12x1,25	M16x1,5
vnútorný závit	M6	M8	M10
pracovný zdvih [mm]	1 ... 400	1 ... 600	1 ... 800
variant	piestna tyč, poistená proti pootočeniu		
poistenie proti pootočeniu / vedenie	klzné vedenie		
rezerva zdvihu [mm]	0		
max. vŕľa piestnej tyče v pootočení [°]	±0,30	±0,25	±0,20
energia nárazu (E) v koncových polohách [J]	0,0001 $E = 0,5 \times m \times v^2$	0,0002 $E = 0,5 \times m \times v^2$	0,0004 $E = 0,5 \times m \times v^2$
spínacia doba ¹⁾ [%]	100		
snímanie polohy	pre snímače koncových polôh		
spôsob upevnenia	s vnútorným závitom s príslušenstvom		
montážna poloha	ľubovoľná		

1) Pri variante s klznou skrutkou (LS) je spínacia doba závislá od rýchlosti.

Mechanické údaje									
veľkosť	32			40			63		
vyhotovenie vretena	LS-„1,5“P	BS-„3“P	BS-„10“P	LS-„2,5“P	BS-„5“P	BS-„12,7“P	LS-„4“P	BS-„10“P	BS-„20“P
stúpanie vretena [mm/ot.]	1,5	3	10	2,5	5	12,7	4	10	20
priemer vretena [mm]	9	10	10	12,5	12	12,7	20	20	20
max. stat. axiálna sila [N]	600	600	600	1 400	1 400	1 400	3 700	3 700	3 700
max. posuvová sila F_x ¹⁾ [N]	300	300	350	600	525	800	1 000	2 500	1 625
trvalá posuvová sila ¹⁾ [N]	300	240	280	600	420	640	1 000	2 000	1 300
max. moment pohonu ²⁾ [Nm]	0,4	0,4	0,8	1,15	0,9	1,9	3	4,9	5,9
max. radiálna sila ³⁾ [N]	120	120	120	260	260	260	300	300	300
max. rýchlosť [m/s]	0,06	0,15	0,5	0,07	0,25	0,64	0,07	0,5	1,0
max. počet otáčok [1/min]	2 400	3 000	3 000	1 650	3 000	3 000	1 050	3 000	3 000
max. zrýchlenie [m/s ²]	1	6	6	1	6	6	1	6	6
vŕľa pri zmene smeru ⁴⁾ [mm]	0,2	0,05	0,05	0,2	0,05	0,05	0,2	0,05	0,05
opakovateľná presnosť [mm]	±0,07	±0,02	±0,02	±0,07	±0,02	±0,02	±0,07	±0,02	±0,02

1) posuvná sila je pri variante s klzným vretenom (LS) závislá od rýchlosti → 10
posuvová sila pri variante s guľôčkovou skrutkou (BS) → 8

2) krútiaci moment pohonu je pri variante s klzným vretenom (LS) závislý od otáčok → 11

3) na hriadeľ pohonu

4) v novom stave

Elektrické valce DNCE, s pohonom s vretenom

údajový list

Mechanické údaje										
veľkosť	32			40			63			
vyhotovenie vretena	LS-„1,5“P	BS-„3“P	BS-„10“P	LS-„2,5“P	BS-„5“P	BS-„12,7“P	LS-„4“P	BS-„10“P	BS-„20“P	
pohon pri chode naprázdno										
s axiálnou konštrukčnou zostavou ¹⁾										
DNCE-...	[Nm]	0,08	0,08	0,08	0,12	0,12	0,12	0,3	0,2	0,2
DNCE-...-P5	[Nm]	-	0,12	0,12	-	0,18	0,18	-	0,3	0,3
s paralelnou konštrukčnou zostavou ¹⁾										
DNCE-...	[Nm]	0,13	0,13	0,13	0,22	0,22	0,22	0,6	0,5	0,5
DNCE-...-P5	[Nm]	-	0,17	0,17	0,17	0,28	0,28	-	0,6	0,6
trvalý moment pohonu	[Nm]	0,4	0,3	0,6	1,15	0,8	1,6	3	4,1	4,8

1) merané pri rýchlosti 200 1/min

Prevádzkové podmienky a podmienky okolia	
teplota okolia ¹⁾	[°C] 0 ... 50
skladovacia teplota	[°C] -25 ... +60
krytie podľa IEC 60529	
DNCE-...	IP40
DNCE-...-P5	IP65
relatívna vlhkosť vzduchu	[%] 0 ... 95
vhodné pre potravinársky priemysel	v zmysle vyhlásenia výrobcu
odolnosť proti korózii KBK ²⁾	
DNCE-...-R3	3

1) Berte ohľad na rozsah bezdotykových snímačov a motorov.

2) Trieda odolnosti proti korózii 3 podľa normy Festo 940 070

Konštrukčné diely s prísnyimi nárokmi na odolnosť proti korózii. Vonkajšie viditeľné časti s priamym kontaktom s okolitou atmosférou bežnou pre priemysel prípadne s médiami, ako sú rozpúšťadlá a čistiace prostriedky, s požiadavkami predovšetkým na funkciu povrchu.

Platí iba s namontovaným motorom.

Hmotnosti [g]										
veľkosť	32			40			63			
vyhotovenie vretena	LS-„1,5“P	BS-„3“P	BS-„10“P	LS-„2,5“P	BS-„5“P	BS-„12,7“P	LS-„4“P	BS-„10“P	BS-„20“P	
základná hmotnosť pri zdvíhu 0 mm	720	750	770	1 210	1 270	1 350	2 790	3 010	3 010	
nárast hmotnosti pri zväčšení zdvíhu o 10 mm	32,4	33	33,6	46,1	45,5	46,7	79,8	81,2	81,2	
pohybujúca sa hmotnosť pri zdvíhu 0 mm	150	170	200	250	310	380	600	810	810	
nárast pohybovanej hmotnosti pri zväčšení zdvíhu o 10 mm	6,9	6,9	6,9	8,9	8,9	8,9	12,8	12,8	12,8	

Hmotnostné momenty zotrvačnosti										
veľkosť	32			40			63			
vyhotovenie vretena	LS-„1,5“P	BS-„3“P	BS-„10“P	LS-„2,5“P	BS-„5“P	BS-„12,7“P	LS-„4“P	BS-„10“P	BS-„20“P	
J_0 pri zdvíhu 0 mm	[kg cm ²]	0,0433	0,0439	0,0446	0,1316	0,1304	0,1337	0,7565	0,7626	0,7624
j_H na meter zdvíhu	[kg cm ² /m]	0,0361	0,0476	0,0595	0,1341	0,1163	0,1572	0,8176	0,9090	0,9103
j_L na kg užitočnej záťaže	[kg cm ² /kg]	0,0006	0,0023	0,0253	0,0016	0,0063	0,0409	0,0041	0,0253	0,1013

Hmotnostný moment zotrvačnosti J_A $J_A = J_0 + j_H \times \text{pracovný zdvih [m]} + j_L \times m_{\text{užitočná záťaž [kg]}$

elektrického valca sa vypočíta

nasledujúcim spôsobom:

Elektrické valce DNCE, s pohonom s vretenom

údajový list

FESTO

Výpočet strednej posuvovej sily F_{xm} pri elektrickom valci DNCE s guľôčkovou skrutkou (BS)

Špičková hodnota posuvovej sily dosahuje pri vertikálnej prevádzke a tým ku kratšej životnosti guľôčkovej v rámci jedného cyklu pohybu nesmie počas fázy zrýchlenia zdvíhu. Nadalej nesmie byť prekročená maximálna rýchlosť: $F_x \leq F_{xmax}$
 Špičková hodnota sa spravidla sily vedie k zvýšenému opotrebeniu $v_x \leq v_{xmax}$

stredná posuvová sila (podľa DIN 69 051-4)

V prevádzke je prípustné iba krátkodobé prekročenie trvalej posuvovej sily až do hodnoty maximálnej posuvovej sily. nesmie byť prekročená trvalá posuvová sila: $F_{xm} \leq F_{xtrvalá}$

$$F_{xm} = \sqrt[3]{\sum F_x^3 \times \frac{v_x}{v_{xm}} \times \frac{q}{100}} =$$

$$F_{xm} = \sqrt[3]{F_{x1}^3 \times \frac{v_{x1}}{v_{xm}} \times \frac{q_1}{100} + F_{x2}^3 \times \frac{v_{x2}}{v_{xm}} \times \frac{q_2}{100} + F_{x3}^3 \times \frac{v_{x3}}{v_{xm}} \times \frac{q_3}{100} + \dots}$$

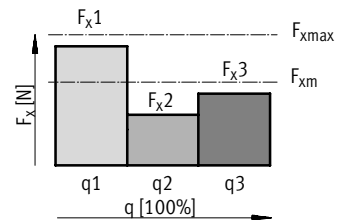

stredná posuvová rýchlosť (podľa DIN 69 051-4)

$$v_{xm} = \sum v_x \times \frac{q}{100} = v_{x1} \times \frac{q_1}{100} + v_{x2} \times \frac{q_2}{100} + v_{x3} \times \frac{q_3}{100} + \dots$$

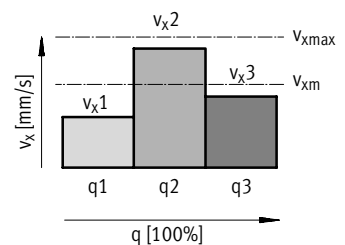

F_x posuvová sila
 F_{xm} stredná posuvová sila
 F_{xmax} max. posuvová sila
 $F_{xtrvalá}$ trvalá posuvová sila
 q časový podiel
 v_x posuvová rýchlosť
 v_{xm} stredná posuvová rýchlosť
 v_{xmax} max. posuvová rýchlosť

Materiály

funkčný rez

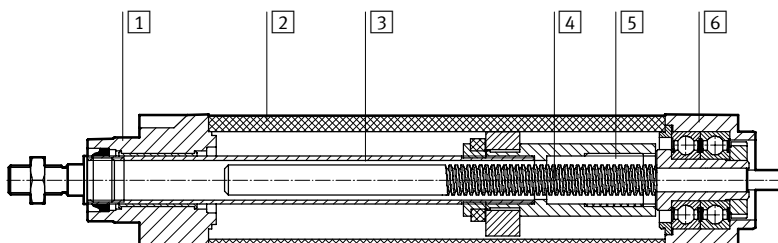

Elektrický valec		
1	ložiskový kryt	hliníková tlaková zliatina, lakovaná
2	teleso valca	hliníková tvárna zliatina, hladko eloxovaná
3	piestna tyč	vysokolegovaná oceľ, nehrdzavejúca
4	vreteno	oceľ
5	matica vretena pri LS	polyacetál
	matica vretena pri BS	oceľ
6	kryt pohonu	hliníková tlaková zliatina, lakovaná
	poznámka o materiáli	obsahuje LABS látky

Elektrické valce DNCE, s pohonom s vretenom

údajový list

Maximálne prípustné záťaže na piestnu tyč

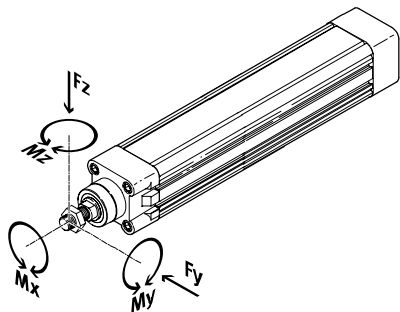

Ak pôsobí na piestnu tyč viacero síl súčasne, potom musia byť splnené nasledujúce rovnice:

$$\frac{|F_{y1}|}{F_{y_{max}}} + \frac{|F_{z1}|}{F_{z_{max}}} + \frac{|M_{y1}|}{M_{y_{max}}} + \frac{|M_{z1}|}{M_{z_{max}}} \leq 1$$

$$|F_x| \leq F_{x_{max}}$$

$$|M_x| \leq M_{x_{max}}$$

Definícia dĺžky zdvihu l:

l = zdvih + hodnota predĺženia piestnej tyče K8

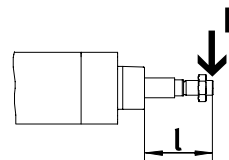

Maximálne prípustné priečne sily $F_{y_{max}}$ a $F_{z_{max}}$ na piestnu tyč v závislosti od dĺžky zdvihu l

montážna poloha horizontálna

montážna poloha vertikálna

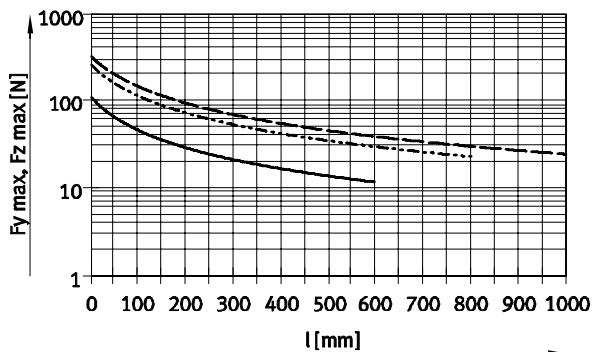
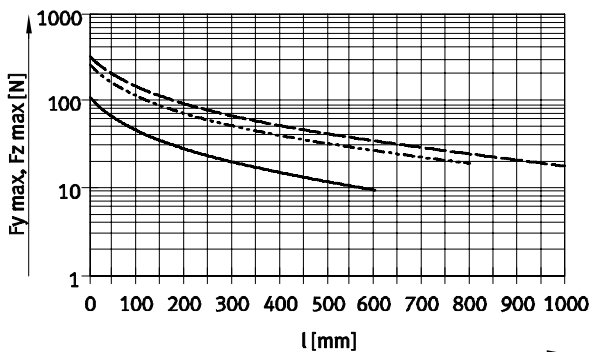

- DNCE-32-LS/BS
- - - - - DNCE-40-LS/BS
- · — · — DNCE-63-LS/BS

- - upozornenie
 návrhový softvér
 PositioningDrives
 → www.festo.sk

veľkosť	32	40	63
maximálne prípustné sily a momenty			
$F_{x_{max}}$ (staticky) [N]	600	1 400	3 700
$M_{x_{max}}$ [Nm]	1	1	1,5
$M_{y_{max}}, M_{z_{max}}$ [Nm]	8	20	27

Elektrické valce DNCE, s pohonom s vretenom

údajový list

Posuvová sila F v závislosti od rýchlosti v

DNCE-32-1...299-LS-...

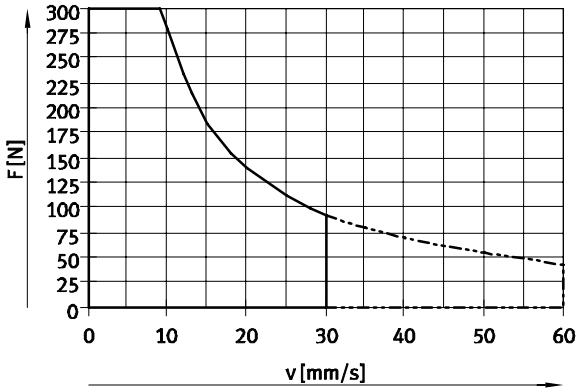

DNCE-32-300...400-LS-...

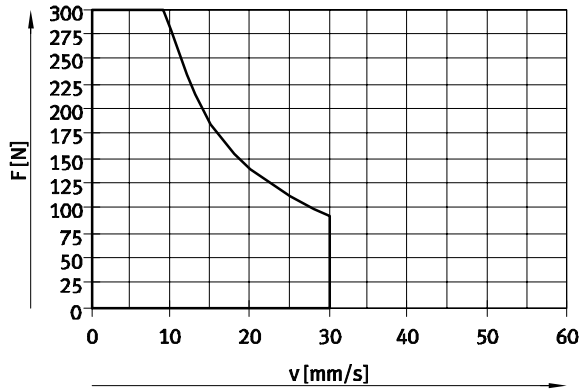

DNCE-40-1...299-LS-...

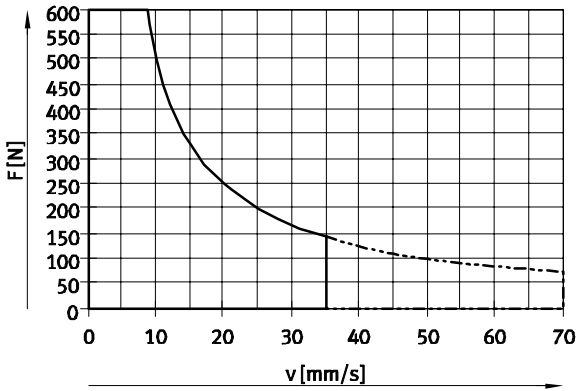

DNCE-40-300...600-LS-...

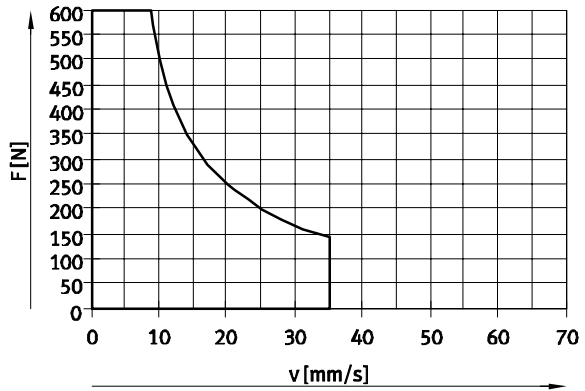

DNCE-63-1...419-LS-...

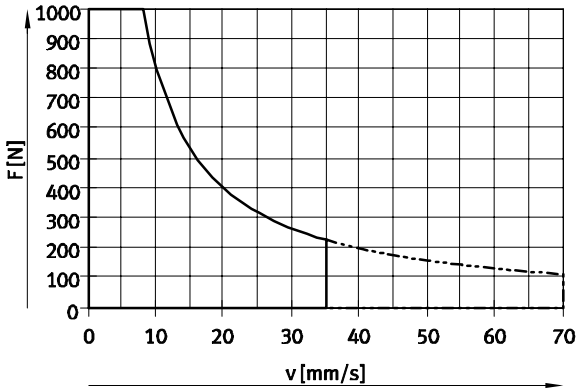

DNCE-63-420...800-LS-...

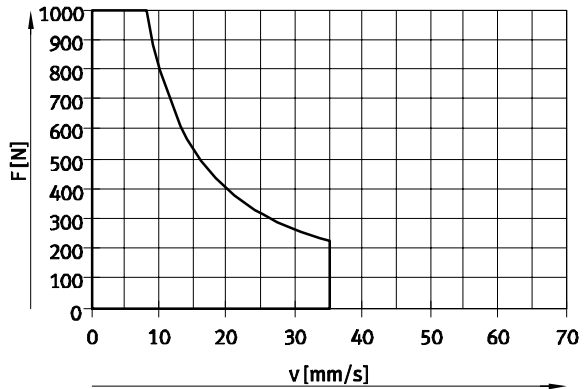

- odporúčaný prevádzkový rozsah
- - - - - prípustný prevádzkový rozsah
(odporúča sa spínacia doba < 50 %)

Elektrické valce DNCE, s pohonom s vretenom

údajový list

Krútiaci moment pohonu M v závislosti od počtu otáčok n

DNCE-32-1...299-LS-...

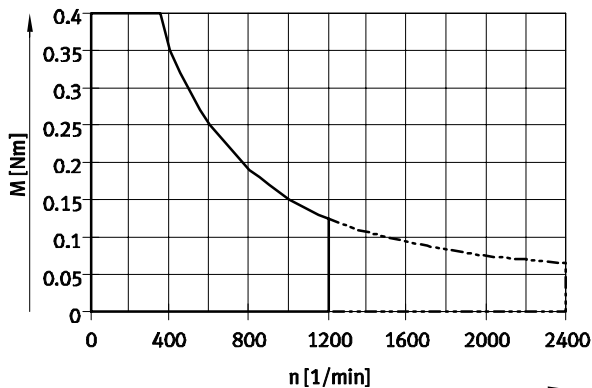

DNCE-32-300...400-LS-...

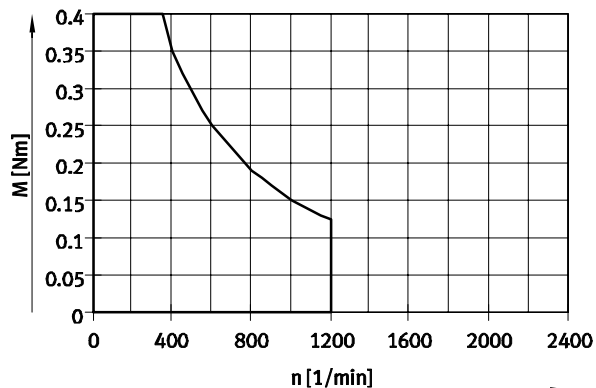

DNCE-40-1...299-LS-...

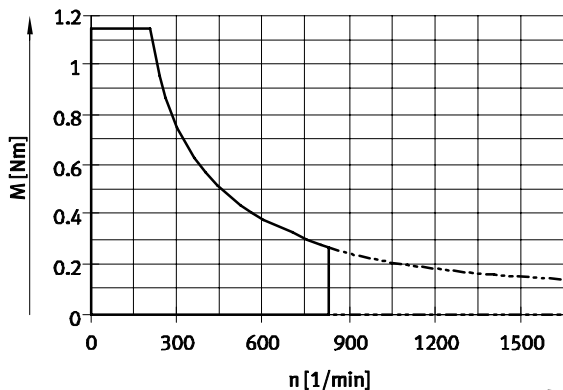

DNCE-40-300...600-LS-...

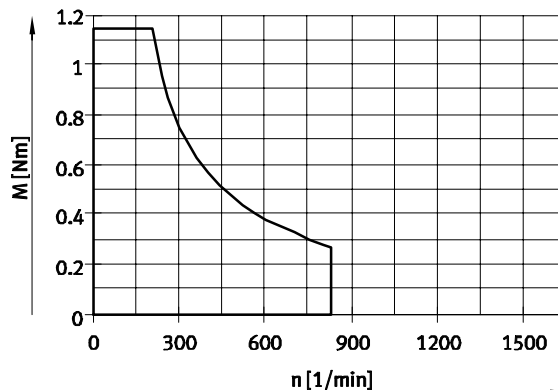

DNCE-63-1...419-LS-...

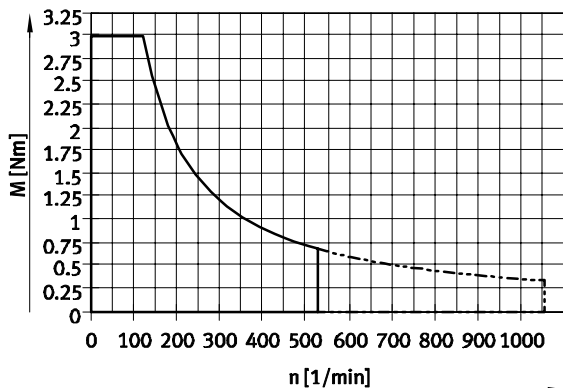

DNCE-63-420...800-LS-...

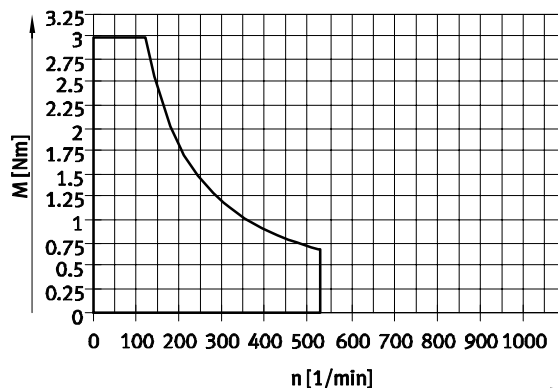

- odporúčaný prevádzkový rozsah
- - - - - prípustný prevádzkový rozsah
(odporúča sa spínacia doba < 50 %)

Elektrické valce DNCE, s pohonom s vretenom

údajový list

Počet otáčok n v závislosti od rýchlosti v

DNCE-...-LS-...

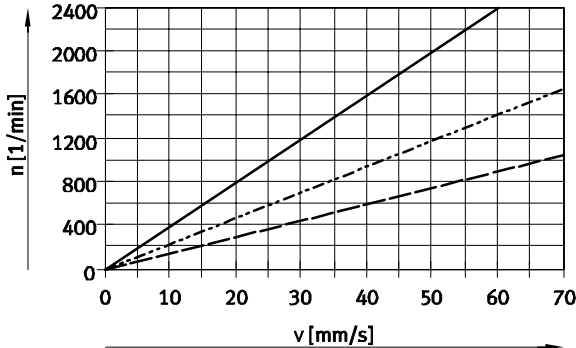

- DNCE-32-LS-„1,5“P
- - - DNCE-40-LS-„2,5“P
- · - DNCE-63-LS-„4“P

DNCE-...-BS-...

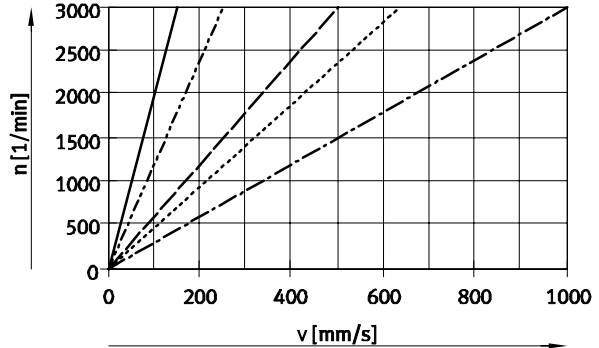

- DNCE-32-BS-„3“P
- - - DNCE-40-BS-„5“P
- · - DNCE-63-BS-„10“P
- · - DNCE-32-BS-„10“P
- · - DNCE-40-BS-„12,7“P
- · - DNCE-63-BS-„20“P

Krútiaci moment pohonu M v závislosti od posuvovej sily F

⚠ upozornenie

V grafoch sú zohľadnené momenty trenia pri izbovej teplote.

Pri nízkych teplotách sa zvyšuje moment trenia DNCE-...-LS (klzné vreteno).

návrhový softvér
PositioningDrives
→ www.festo.sk

DNCE-...-LS-...

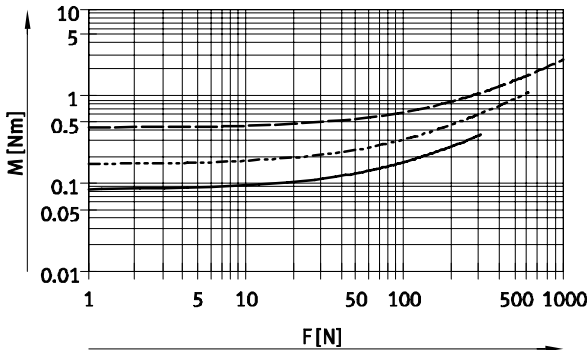

- DNCE-32-LS-„1,5“P
- - - DNCE-40-LS-„2,5“P
- · - DNCE-63-LS-„4“P

DNCE-...-BS-...

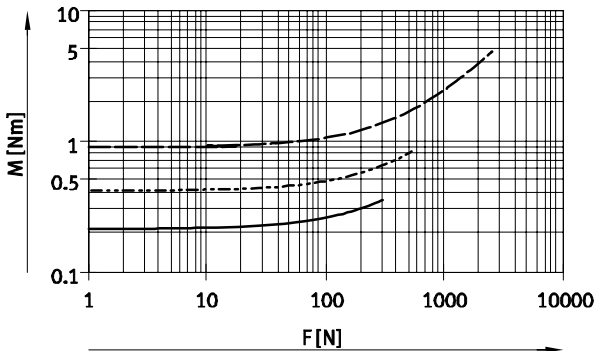

- DNCE-32-BS-„3“P
- - - DNCE-40-BS-„5“P
- · - DNCE-63-BS-„10“P

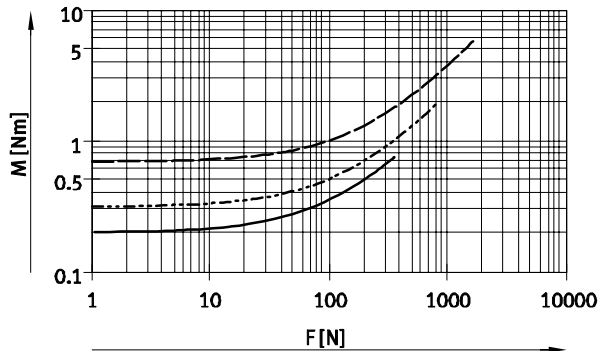

- DNCE-32-BS-„10“P
- - - DNCE-40-BS-„12,7“P
- · - DNCE-63-BS-„20“P

Elektrické valce DNCE, s pohonom s vretenom

údajový list

Výkyv piestnej tyče f v závislosti od dĺžky zdvihu l

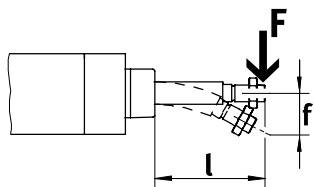

Definícia dĺžky zdvihu l:
 $l = \text{zdvih} + \text{hodnota predĺženia piestnej tyče K8}$

DNCE-32-...

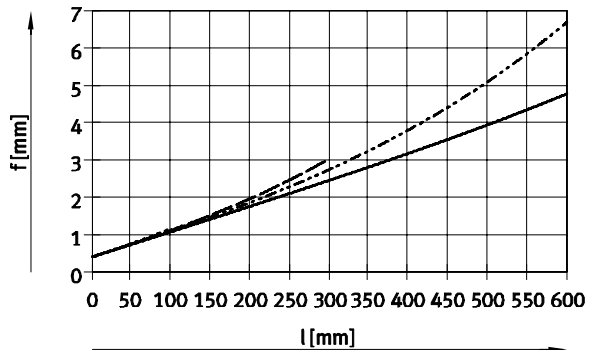

- priechna sila F = 0 N
- - - - - priechna sila F = 10 N
- · - · - priechna sila F = 20 N
- · · · · priechna sila F = 45 N

DNCE-40-...

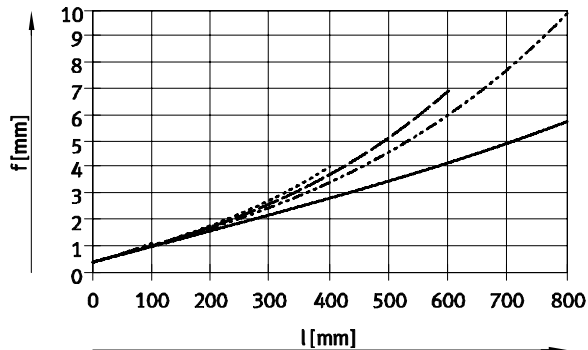

- priechna sila F = 0 N
- - - - - priechna sila F = 20 N
- · - · - priechna sila F = 30 N
- · · · · priechna sila F = 40 N
- · · · · priechna sila F = 115 N

DNCE-63-...

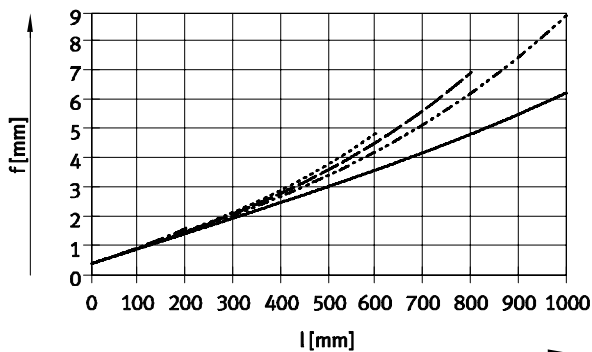

- priechna sila = 0 N
- - - - - priechna sila = 20 N
- · - · - priechna sila = 30 N
- · · · · priechna sila = 40 N
- · - · - priechna sila = 95 N

Elektrické valce DNCE, s pohonom s vretenom

údajový list

Stredná posuvová sila F v závislosti od prevádzkového výkonu L (podľa DIN 69 051-4)

DNCE-32-...-BS-...

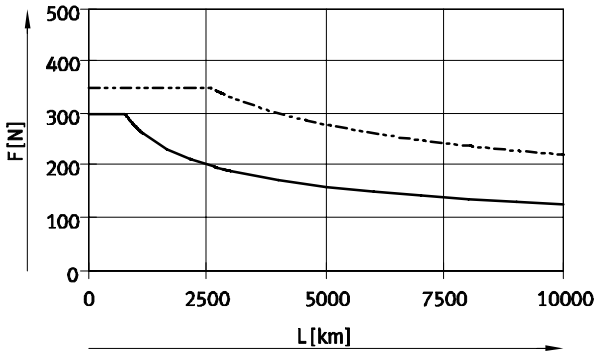

— DNCE-32-BS-„3“P
 - - - DNCE-32-BS-„10“P

DNCE-40-...-BS-...

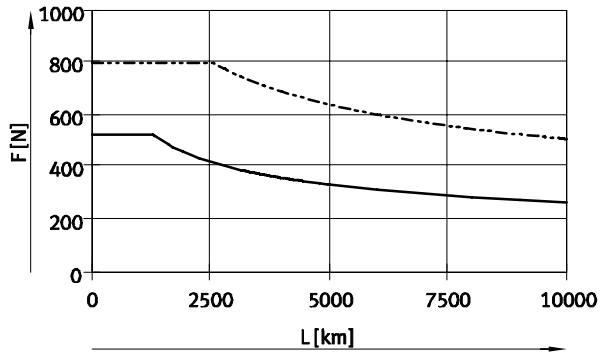

— DNCE-40-BS-„5“P
 - - - DNCE-40-BS-„12,7“P

DNCE-63-...-BS-...

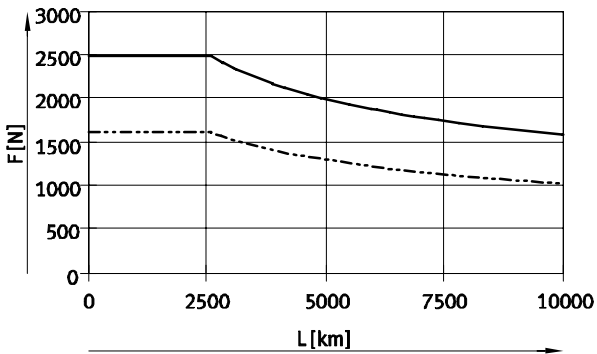

— DNCE-63-BS-„10“P
 - - - DNCE-63-BS-„20“P

⚠ upozornenie

■ Údaje prevádzkového výkonu na základe experimentálne zistených a teoreticky vypočítaných dát.

Prakticky dosiahnuteľný prevádzkový výkon môže mať v prípade zmenených rámcových podmienok značné odchýlky od uvedených kriviek.

Elektrické valce DNCE, s pohonom s vretenom

údajový list

FESTO

Typové označenie – DNCE-32					
zdvih [mm]	č. dielu	typ	zdvih [mm]	č. dielu	typ
guľôčková skrutka so stúpaním vretena 3 mm			klzné vreteno so stúpaním vretena 1,5 mm		
100	543 115	DNCE-32-100-BS- 3 P-Q	100	543 111	DNCE-32-100-LS- 1,5 P-Q
200	543 116	DNCE-32-200-BS- 3 P-Q	200	543 112	DNCE-32-200-LS- 1,5 P-Q
300	543 117	DNCE-32-300-BS- 3 P-Q	300	543 113	DNCE-32-300-LS- 1,5 P-Q
400	543 118	DNCE-32-400-BS- 3 P-Q	400	543 114	DNCE-32-400-LS- 1,5 P-Q
guľôčková skrutka so stúpaním vretena 10 mm					
100	543 119	DNCE-32-100-BS- 10 P-Q			
200	543 120	DNCE-32-200-BS- 10 P-Q			
300	543 121	DNCE-32-300-BS- 10 P-Q			
400	543 122	DNCE-32-400-BS- 10 P-Q			

Typové označenie – DNCE-40					
zdvih [mm]	č. dielu	typ	zdvih [mm]	č. dielu	typ
guľôčková skrutka so stúpaním vretena 5 mm			klzné vreteno so stúpaním vretena 2,5 mm		
100	543 127	DNCE-40-100-BS- 5 P-Q	100	543 123	DNCE-40-100-LS- 2,5 P-Q
200	543 128	DNCE-40-200-BS- 5 P-Q	200	543 124	DNCE-40-200-LS- 2,5 P-Q
300	555 466	DNCE-40-300-BS- 5 P-Q	300	555 465	DNCE-40-300-LS- 2,5 P-Q
400	543 129	DNCE-40-400-BS- 5 P-Q	400	543 125	DNCE-40-400-LS- 2,5 P-Q
600	543 130	DNCE-40-600-BS- 5 P-Q	600	543 126	DNCE-40-600-LS- 2,5 P-Q
guľôčková skrutka so stúpaním vretena 12,7 mm					
100	543 131	DNCE-40-100-BS- 12,7 P-Q			
200	543 132	DNCE-40-200-BS- 12,7 P-Q			
300	555 467	DNCE-40-300-BS- 12,7 P-Q			
400	543 133	DNCE-40-400-BS- 12,7 P-Q			
600	543 134	DNCE-40-600-BS- 12,7 P-Q			

Typové označenie – DNCE-63					
zdvih [mm]	č. dielu	typ	zdvih [mm]	č. dielu	typ
guľôčková skrutka so stúpaním vretena 10 mm			klzné vreteno so stúpaním vretena 4 mm		
100	555 470	DNCE-63-100-BS- 10 P-Q	100	555 468	DNCE-63-100-LS- 4 P-Q
200	543 139	DNCE-63-200-BS- 10 P-Q	200	543 135	DNCE-63-200-LS- 4 P-Q
300	555 471	DNCE-63-300-BS- 10 P-Q	300	555 469	DNCE-63-300-LS- 4 P-Q
400	543 140	DNCE-63-400-BS- 10 P-Q	400	543 136	DNCE-63-400-LS- 4 P-Q
600	543 141	DNCE-63-600-BS- 10 P-Q	600	543 137	DNCE-63-600-LS- 4 P-Q
800	543 142	DNCE-63-800-BS- 10 P-Q	800	543 138	DNCE-63-800-LS- 4 P-Q
guľôčková skrutka so stúpaním vretena 20 mm					
100	555 472	DNCE-63-100-BS- 20 P-Q			
200	543 143	DNCE-63-200-BS- 20 P-Q			
300	555 473	DNCE-63-300-BS- 20 P-Q			
400	543 144	DNCE-63-400-BS- 20 P-Q			
600	543 145	DNCE-63-600-BS- 20 P-Q			
800	543 146	DNCE-63-800-BS- 20 P-Q			

 upozornenie
 Objednávka variantov zdvíhu
 prostredníctvom stavebnice
 výrobkov → 17

Elektrické valce DNCE, s pohonom s vretenom

typové označenie – stavebnica výrobkov

Tabuľka pre objednávku						
veľkosť	32	40	63	podmienky	kód	zadanie kódu
M č. stavebnice	555488	555489	555490			
funkcia	elektrický valec				DNCE	DNCE
veľkosť	32	40	63		-...	
zdvih [mm]	100				-...	
	200					
	300					
	400					
	-	600				
	-	-	800			
	1 ... 400	1 ... 600	1 ... 800	1		
ovládanie	klzné vreteno				-LS	
	guľôčková skrutka				-BS	
stúpanie vretena [mm]	1,5	-	-	2	-„...“P	
	-	2,5	-	2		
	3	-	-	3		
	-	-	4	2		
	-	5	-	3		
	10	-	10	3		
	-	12,7	-	3		
	-	-	20	3		
poistenie proti pretočeniu	piestna tyč, poistená proti pootočeniu				-Q	-Q
0 piestna tyč, predĺžená	1 ... 200			3	-...K8	
vnútorný závit	M6	M8	M10	3	-K3	
krytie podľa IEC 60529	IP65			3	-P5	
protikoročná ochrana	vysoká ochrana proti korózii			3 4	-R3	
mazanie	mazivo pre potravinársky priemysel			3 5	-FG	

- 1** ... ďalšie rozsahy teplôt na požiadanie
2 1,5°P, "2,5°P, "4°P iba s ovládaním LS
3 3°P, "5°P, "10°P, "12,7°P, "20°P, ...**K8, K3, P5, R3, FG** iba s guľôčkovou skrutkou BS
4 **R3** iba s P5
5 **FG** iba s R3 a P5

prenosový kód objednávky

DNCE - - - - - - **Q** - - - -

Elektrické valce DNCE, s pohonom s vretenom

príslušenstvo

FESTO

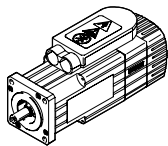
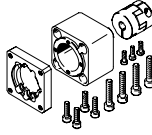
Prípustné kombinácie os/motor s axiálnou konštrukčnou zostavou		údajové listy → internet: eamm-a
motor/motorová jednotka	axiálna konštrukčná zostava	
		
typ	č. dielu	typ
DNCE -32		
so servomotorom		
EMMS-AS-40-...	543147	EAMM-A-D32-40A
	1322178	EAMM-A-D32A-40A-S1 ¹⁾
EMMS-AS-55-...	550979	EAMM-A-D32-55A
	1322180	EAMM-A-D32A-55A-S1 ¹⁾
s krokovým motorom		
EMMS-ST-42-...	543148	EAMM-A-D32-42A
	1322179	EAMM-A-D32A-42A-S1 ¹⁾
EMMS-ST-57-...	550980	EAMM-A-D32-57A
	1322181	EAMM-A-D32A-57A-S1 ¹⁾
s motorovou jednotkou		
MTR-DCI-32S-... ²⁾	543149	EAMM-A-D32-32B
DNCE-40		
so servomotorom		
EMMS-AS-55-...	543153	EAMM-A-D40-55A
	1322182	EAMM-A-D40A-55A-S1 ¹⁾
EMMS-AS-70-...	550981	EAMM-A-D40-70A
	1322185	EAMM-A-D40A-70A-S1 ¹⁾
so servomotorom a prevodovkou		
EMMS-AS-40-... EMGA-40-P-G...-SAS-40	560282	EAMM-A-D40-40G
s krokovým motorom		
EMMS-ST-57-...	543154	EAMM-A-D40-57A
	1322183	EAMM-A-D40A-57A-S1 ¹⁾
EMMS-ST-87-...	550982	EAMM-A-D40-87A
	1322186	EAMM-A-D40A-87A-S1 ¹⁾
s motorovou jednotkou		
MTR-DCI-42S-...-G7 ²⁾	543155	EAMM-A-D40-42B
MTR-DCI-42S-...-G14 ²⁾	543156	EAMM-A-D40-42C

1) s krytím IP65

2) iba v kombinácii s DNCE-...-LS

 upozornenie

V závislosti od kombinácie medzi motorom/motorovou jednotkou a elektrickým valcom nie je vždy možné dosiahnuť maximálnu posuvovú silu valca.

Pre dimenzovanie je k dispozícii nasledujúci nástroj:
návrhový softvér
PositioningDrives
→ www.festo.sk

Elektrické valce DNCE, s pohonom s vretenom

príslušenstvo

FESTO

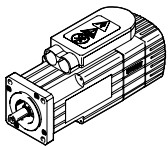
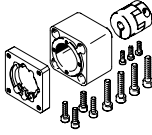
Prípustné kombinácie os/motor s axiálnou konštrukčnou zostavou		údajové listy → internet: eamm-a
motor/motorová jednotka	axiálna konštrukčná zostava	
		
typ	č. dielu	typ
DNCE-63		
so servomotorom		
EMMS-AS-70-...	543161	EAMM-A-D60-70A
	1322187	EAMM-A-D60A-70A-S1 ¹⁾
EMMS-AS-100-...	550983	EAMM-A-D60-100A
	1322190	EAMM-A-D60A-100A-S1 ¹⁾
so servomotorom a prevodovkou		
EMMS-AS-55-... EMGA-60-P-G...-SAS-55	560283	EAMM-A-D60-60G
EMMS-AS-70-... EMGA-60-P-G...-SAS-70	560283	EAMM-A-D60-60G
s krokovým motorom		
EMMS-ST-87-...	543162	EAMM-A-D60-87A
	1322188	EAMM-A-D60A-87A-S1 ¹⁾
s krokovým motorom a prevodovkou		
EMMS-ST-57-... EMGA-60-P-G...-SST-57	560283	EAMM-A-D60-60G
s motorovou jednotkou		
MTR-DCI-52S-...-G7 ²⁾	543163	EAMM-A-D60-52B
MTR-DCI-52S-...-G14 ²⁾	543164	EAMM-A-D60-52C

1) s krytím IP65

2) iba v kombinácii s DNCE-...-LS

 upozornenie

V závislosti od kombinácie medzi motorom/motorovou jednotkou a elektrickým valcom nie je vždy možné dosiahnuť maximálnu posuvovú silu valca.

Pre dimenzovanie je k dispozícii nasledujúci nástroj:
návrhový softvér
PositioningDrives
→ www.festo.sk

Elektrické valce DNCE, s pohonom s vretenom

príslušenstvo



FESTO

Jednotlivé diely axiálnej konštrukčnej zostavy				
axiálna konštrukčná zostava	zloženie:			
	príruba motora	spojka	teleso spojky	sada tesnení
č. dielu typ	č. dielu typ	č. dielu typ	č. dielu typ	č. dielu typ
DNCE-32				
543149 EAMM-A-D32-32B	–	543420 EAMC-16-20-6-6	552156 EAMK-A-D32-32B	–
543147 EAMM-A-D32-40A	552163 EAMF-A-28B-40A	543420 EAMC-16-20-6-6	552155 EAMK-A-D32-28B	–
1322178 EAMM-A-D32A-40A-S1				1561526 EADS-F-D32A-40A
543148 EAMM-A-D32-42A	552164 EAMF-A-28B-42A	543419 EAMC-16-20-5-6	552155 EAMK-A-D32-28B	–
1322179 EAMM-A-D32A-42A-S1				1561527 EADS-F-D32A-42A
550979 EAMM-A-D32-55A	529942 EAMF-A-44A/B-55A	551003 EAMC-30-32-6-9	551006 EAMK-A-D32-44A	–
1322180 EAMM-A-D32A-55A-S1				1561528 EADS-F-D32A-55A
550980 EAMM-A-D32-57A	530081 EAMF-A-44A/B-57A	551002 EAMC-30-32-6-6,35	551006 EAMK-A-D32-44A	–
1322181 EAMM-A-D32A-57A-S1				1561529 EADS-F-D32A-57A
DNCE-40				
543155 EAMM-A-D40-42B	–	543422 EAMC-30-32-8-8	552158 EAMK-A-D40-42B	–
543156 EAMM-A-D40-42C	–	543422 EAMC-30-32-8-8	552159 EAMK-A-D40-42C	–
543153 EAMM-A-D40-55A	529942 EAMF-A-44A/B-55A	543423 EAMC-30-32-8-9	552157 EAMK-A-D40-44A	–
1322182 EAMM-A-D40A-55A-S1				1561530 EADS-F-D40A-55A
543154 EAMM-A-D40-57A	530081 EAMF-A-44A/B-57A	543421 EAMC-30-32-6,35-8	552157 EAMK-A-D40-44A	–
1322183 EAMM-A-D40A-57A-S1				1561531 EADS-F-D40A-57A
550981 EAMM-A-D40-70A	529943 EAMF-A-44A/B-70A	551004 EAMC-30-32-8-11	552157 EAMK-A-D40-44A	–
1322185 EAMM-A-D40A-70A-S1				1561532 EADS-F-D40A-70A
550982 EAMM-A-D40-87A	530082 EAMF-A-44A/B-87A	551004 EAMC-30-32-8-11	552157 EAMK-A-D40-44A	–
1322186 EAMM-A-D40A-87A-S1				1561533 EADS-F-D40A-87A
560282 EAMM-A-D40-40G	550986 EAMF-44A/B-40G	558029 EAMC-30-32-8-10	552157 EAMK-A-D40-44A	–

Elektrické valce DNCE, s pohonom s vretenom

príslušenstvo

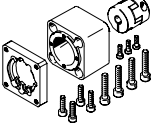
FESTO

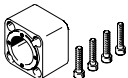
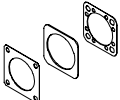
Jednotlivé diely axiálnej konštrukčnej zostavy				
axiálna konštrukčná zostava	zloženie:			
	príruba motora	spojka	teleso spojky	sada tesnení
				
č. dielu typ	č. dielu typ	č. dielu typ	č. dielu typ	č. dielu typ
DNCE-63				
543163 EAMM-A-D60-52B	–	533709 EAMC-42-50-12-12	552161 EAMK-A-D60-52B	–
543164 EAMM-A-D60-52C	–	533709 EAMC-42-50-12-12	552162 EAMK-A-D60-52C	–
543161 EAMM-A-D60-70A	529945 EAMF-A-64A/B-70A	543424 EAMC-42-50-11-12	552160 EAMK-A-D60-64B	–
1322187 EAMM-A-D60A-70A-S1				1561534 EADS-F-D60A-70A
543162 EAMM-A-D60-87A	533140 EAMF-A-64A/B-87A	543424 EAMC-42-50-11-12	552160 EAMK-A-D60-64B	–
1322188 EAMM-A-D60A-87A-S1				1561536 EADS-F-D60A-87A
550983 EAMM-A-D60-100A	529947 EAMF-A-64A/C/D-100A	551005 EAMC-42-50-12-19	551007 EAMK-A-D60-64C	–
1322190 EAMM-A-D60A-100A-S1				1561537 EADS-F-D60A-100A
560283 EAMM-A-D60-60G	550987 EAMF-A-64A/B-60G	543424 EAMC-42-50-11-12	552160 EAMK-A-D60-64B	–

Elektrické valce DNCE, s pohonom s vretenom

príslušenstvo

FESTO

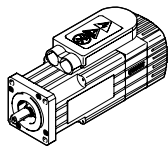
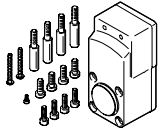
Prípustné kombinácie os/motor s paralelnou konštrukčnou zostavou		údajové listy → internet: eamm-u
motor/motorová jednotka	paralelná konštrukčná zostava	
		■ teleso odlievané v kokilách optimalizované pre montážny priestor
typ	č. dielu	typ
DNCE-32		
so servomotorom		
EMMS-AS-40-...	543150	EAMM-U-D32-40A
s motorovou jednotkou		
MTR-DCI-32S-...	543152	EAMM-U-D32-32B
DNCE-40		
so servomotorom		
EMMS-AS-55-...	543157	EAMM-U-D40-55A
s motorovou jednotkou		
MTR-DCI-42S-...-G7	543159	EAMM-U-D40-42B
MTR-DCI-42S-...-G14	543160	EAMM-U-D40-42C
DNCE-63		
so servomotorom		
EMMS-AS-70-...	543165	EAMM-U-D60-70A
s motorovou jednotkou		
MTR-DCI-52S-...-G7	543167	EAMM-U-D60-52B
MTR-DCI-52S-...-G14	543168	EAMM-U-D60-52C

 upozornenie

V závislosti od kombinácie medzi motorom/motorovou jednotkou a elektrickým valcom nie je vždy možné dosiahnuť maximálnu posuvovú silu valca.

V prípade použitia paralelných konštrukčných zostáv je potrebné zohľadniť príslušný moment pohonu pri chode naprázdno.

Pre dimenzovanie je k dispozícii nasledujúci nástroj:
 návrhový softvér
 PositioningDrives
 → www.festo.sk

Elektrické valce DNCE, s pohonom s vretenom

príslušenstvo

FESTO

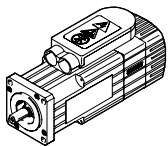
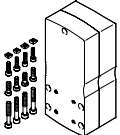
Prípustné kombinácie os/motor s paralelnou konštrukčnou zostavou		údajové listy → internet: eamm-u
motor/motorová jednotka	paralelná konštrukčná zostava	
		<ul style="list-style-type: none"> ■ vylepšená tuhosť telesa ■ možnosť flexibilnejšieho pripojenia motora ■ voliteľne s krytím IP65 ■ použitie v kombinácii s cudzími motormi na požiadanie
typ	č. dielu	typ
DNCE-32		
so servomotorom		
EMMS-AS-40-...	1201591	EAMM-U-50-D32-40A-78
	1202302	EAMM-U-50-D32-40A-78-S1 ¹⁾
EMMS-AS-55-...	1210126	EAMM-U-60-D32-55A-91
	1210450	EAMM-U-60-D32-55A-91-S1 ¹⁾
s krokovým motorom		
EMMS-ST-42-...	1201607	EAMM-U-50-D32-42A-78
	1202312	EAMM-U-50-D32-42A-78-S1 ¹⁾
EMMS-ST-57-...	1210419	EAMM-U-60-D32-57A-91
	1210453	EAMM-U-60-D32-57A-91-S1 ¹⁾
s motorovou jednotkou		
MTR-DCI-32S-...	1570862	EAMM-U-50-D32-32B-78
MTR-DCI-42S-...	1577393	EAMM-U-60-D32-42B/C-91
	1577380	EAMM-U-60-D32-42B/C-91-S1 ¹⁾
s prevodovkou		
EMGA-40-P-...	1577358	EAMM-U-60-D32-40G-91
	1577346	EAMM-U-60-D32-40G-91-S1 ¹⁾
DNCE-40		
so servomotorom		
EMMS-AS-55-...	1210438	EAMM-U-60-D40-55A-91
	1210458	EAMM-U-60-D40-55A-91-S1 ¹⁾
EMMS-AS-70-...	1212826	EAMM-U-86-D40-70A-102
	1212854	EAMM-U-86-D40-70A-102-S1 ¹⁾
s krokovým motorom		
EMMS-ST-57-...	1210442	EAMM-U-60-D40-57A-91
	1210462	EAMM-U-60-D40-57A-91-S1 ¹⁾
EMMS-ST-87-...	1215802	EAMM-U-86-D40-87A-102
	1215814	EAMM-U-86-D40-87A-102-S1 ¹⁾
s motorovou jednotkou		
MTR-DCI-42S-...	1570950	EAMM-U-60-D40-42B/C-91
	1430735	EAMM-U-60-D40-42B/C-91-S1 ¹⁾
MTR-DCI-52S-...	1537046	EAMM-U-86-D40-52B/C-102
	1537011	EAMM-U-86-D40-52B/C-102-S1 ¹⁾
s prevodovkou		
EMGA-40-P-...	1577165	EAMM-U-60-D40-40G-91
	1435968	EAMM-U-60-D40-40G-91-S1 ¹⁾
EMGA-60-P-...	1586445	EAMM-U-86-D40-60G-102
	1586429	EAMM-U-86-D40-60G-102-S1 ¹⁾
EMGC-60-P-...	1586496	EAMM-U-86-D40-60H-102
	1586372	EAMM-U-86-D40-60H-102-S1 ¹⁾

1) s krytím IP65

Elektrické valce DNCE, s pohonom s vretenom

príslušenstvo

FESTO

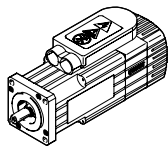
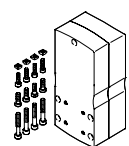
Prípustné kombinácie os/motor s paralelnou konštrukčnou zostavou		údajové listy → internet: eamm-u
motor/motorová jednotka	paralelná konštrukčná zostava	
		<ul style="list-style-type: none"> ■ vylepšená tuhosť telesa ■ možnosť flexibilnejšieho pripojenia motora ■ voliteľne s krytím IP65 ■ použitie v kombinácii s cudzími motormi na požiadanie
typ	č. dielu	typ
DNCE-63		
so servomotorom		
EMMS-AS-70-...	1212477	EAMM-U-86-D60-70A-102
	1212835	EAMM-U-86-D60-70A-102-S1 ¹⁾
EMMS-AS-100-...	1202436	EAMM-U-110-D60-100A-120
	1203112	EAMM-U-110-D60-100A-120-S1 ¹⁾
s krokovým motorom		
EMMS-ST-87-...	1215784	EAMM-U-86-D60-87A-102
	1215810	EAMM-U-86-D60-87A-102-S1 ¹⁾
s motorovou jednotkou		
MTR-DCI-52S-...	1537000	EAMM-U-86-D60-52B/C-102
	1431381	EAMM-U-86-D60-52B/C-102-S1 ¹⁾
MTR-DCI-62S-...	1536988	EAMM-U-110-D60-62B-120
	1431443	EAMM-U-110-D60-62B-120-S1 ¹⁾
s prevodovkou		
EMGA-60-P-...	1586347	EAMM-U-86-D60-60G-102
	1437163	EAMM-U-86-D60-60G-102-S1 ¹⁾
EMGC-60-P-...	1586276	EAMM-U-86-D60-60H-102
	1530837	EAMM-U-86-D60-60H-102-S1 ¹⁾
EMGA-60-P-...	1543240	EAMM-U-110-D60-60G-120
	1436183	EAMM-U-110-D60-60G-120-S1 ¹⁾
EMGC-60-P-...	1542264	EAMM-U-110-D60-60H-120
	1530621	EAMM-U-110-D60-60H-120-S1 ¹⁾
EMGA-80-P-...	1532949	EAMM-U-110-D60-80G-120
	1530875	EAMM-U-110-D60-80G-120-S1 ¹⁾

1) s krytím IP65

 upozornenie

Na nastavenie predpätia ozubeného remeňa EAMM-U-110 je nutný upínací prvok EADT.

Voliteľne možno motor a/alebo hriadeľ nápravy podprieť oporným ložiskom EAMG.
Ďalšie informácie → eamm-u

Elektrické valce DNCE, s pohonom s vretenom

príslušenstvo

FESTO

Konštrukčná zostava vlnovca EADB



Všeobecné technické údaje				
typ EADB-V1-		32	40	63
max. rozsah zdvihu valca ¹⁾	[mm]	10 ... 400	10 ... 500	10 ... 500
spôsob upevnenia		nasúvateľné so závitovým kolíkom		
montážna poloha		ľubovoľná		
odolnosť proti médiám		prach, piliny, olej, mazivo, benzín (→ internet: odolnosť proti médiám)		
teplota okolia ²⁾	[°C]	-10 ... +80		
krytie podľa IEC 60529		IP65		
odolnosť proti korózii KBK ³⁾		3		

1) V kombinácii s konštrukčnou zostavou vlnovca EADB

2) Zohľadnite rozsah bezdotykových snímačov a valcov.

3) Trieda odolnosti proti korózii 3 podľa normy Festo 940 070

Konštrukčné diely s prísnyimi nárokmi na odolnosť proti korózii. Vonkajšie viditeľné časti s priamym kontaktom s okolitou atmosférou bežnou pre priemysel prípadne s médiami, ako sú rozpúšťadlá a čistiace prostriedky, s požiadavkami predovšetkým na funkciu povrchu.

Materiály

funkčný rez

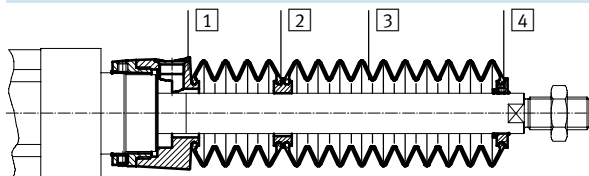

Vlnovec		
1	prípoj	hliníková tvárna zliatina, eloxovaná
2	medzikus	polyamid
3	vlnovec	nitrilový kaučuk
4	koncový diel	hliníková tvárna zliatina, eloxovaná
-	kruhovité tesnenie	nitrilový kaučuk
	poznámka o materiáli	bez obsahu medi a PTFE v zmysle RoHS

Hmotnosti [g]				
typ EADB-V1- zdvih [mm]		32	40	63
hmotnosť výrobku				
10 ... 100		77	116	196
101 ... 200		108	153	263
201 ... 300		122	172	309
301 ... 400		153	209	376
401 ... 500		-	227	397
pohybovaná hmotnosť				
10 ... 100		35	43	86
101 ... 200		66	80	153
201 ... 300		80	99	199
301 ... 400		111	136	266
401 ... 500		-	154	287

Elektrické valce DNCE, s pohonom s vretenom

príslušenstvo

FESTO

Rýchlosť procesu v závislosti od dĺžky hadice l



Konštrukčná zostava vlnovca je systém bez únikov. V záujme ochrany pred nasatím nežiaducich médií je prívod resp. odvetranie konštrukčnej zostavy

zabezpečené cez otvor tlakového vyrovnania v prípojke 1. Tlak vznikajúci v konštrukčnej zostave vlnovca v dôsledku procesného pohybu, je v značnej miere definovaný

rýchlosťou procesu a dĺžkou hadice. Z grafu je možné odčítať odporúčanú dĺžku hadice s ohľadom na rýchlosť pohonu.

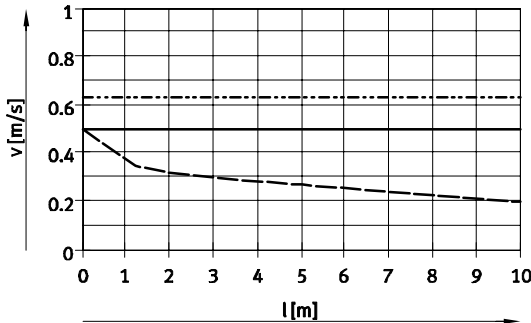

— EADB-V1-32/hadica Ø 8 mm
 - - - EADB-V1-40/hadica Ø 16 mm
 - · - EADB-V1-63/hadica Ø 16 mm

⚠ upozornenie

Pre otvor tlakového vyrovnania je nutné použiť uvedené nástrčné prípoje.

Alternatívne je možné použiť tlmiče hluku. Tým sa iba nepatrne zníži rýchlosť pohonu.

Veľkosť hadice a nástrčného prípoja

Ø [mm]	vonkajší Ø hadice [mm]	nástrčný prípoj	
		č. dielu	typ
32	8	186109	QS-G ¹ / ₈ -8-I
		533929	QS-F-G ¹ / ₈ -8-I
40, 63	16	186350	QS-G ¹ / ₄ -12
		533848	QS-F-G ¹ / ₄ -12
		153261	QSH-16-12

Rozmery

sťahovanie CAD modelov → www.festo.sk/engineering

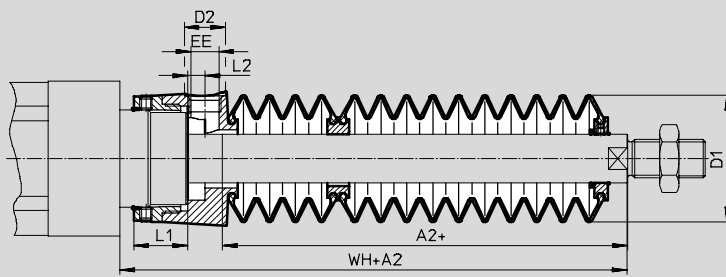

+ = pripočítať dĺžku zdvihu

Ø zdvih [mm]	32							40						
	A2 ¹⁾	D1 max.	D2	EE	L1	L2	WH+A2	A2 ¹⁾	D1 max.	D2	EE	L1	L2	WH+A2
10 ... 100	44	46	14	G ¹ / ₈	12,9	5,4	70	48	57	17	G ¹ / ₄	16,3	7	78
101 ... 200	74						100	77						107
201 ... 300	88						114	88						118
301 ... 400	117						143	117						147
401 ... 500	-	-	-	-	-	-	-	135	-	-	-	-	-	165

Ø zdvih [mm]	63						
	A2 ¹⁾	D1 max.	D2	EE	L1	L2	WH+A2
10 ... 100	43	93	17	G ¹ / ₄	22,4	7	80
101 ... 200	68						105
201 ... 300	80						117
301 ... 400	104						141
401 ... 500	117						154

1) Rozmer zodpovedá hodnote K8 (predĺžená piestna tyč) valca.

Elektrické valce DNCE, s pohonom s vretenom

príslušenstvo



Typové označenie – konštrukčná zostava vlnovca

Pre použitie konštrukčnej zostavy vlnovca je nutná predĺžená piestna tyč (typové označenie K8) → 17.

Požadovaný rozmer K8 v závislosti od veľkosti a zdvihu valca ako aj príslušnej konštrukčnej zostavy vlnovca môžete odčítať z nasledujúcej tabuľky:

Príklad objednávky:

zvolený elektrický valec:

DNCE-32-250-BS-„3“P-Q-...K8

Rozmer pre príslušnú hodnotu K8 (viď tabuľka):

88 mm

úplné typové označenie pre elektrický valec:

DNCE-32-250-BS-„3“P-Q-88K8

príslušná konštrukčná zostava vlnovca:

EADB-V1-32-S201-300

údaje valca			konštrukčná zostava vlnovca		údaje valca			konštrukčná zostava vlnovca	
Ø	zdvih	rozmer pre K8	č. dielu	typ	Ø	zdvih	rozmer pre K8	č. dielu	typ
[mm]	[mm]	[mm]			[mm]	[mm]	[mm]		
32	10 ... 100	44	570262	EADB-V1-32-S10-100	40	10 ... 100	48	570266	EADB-V1-40-S10-100
	101 ... 200	74	570263	EADB-V1-32-S101-200		101 ... 200	77	570267	EADB-V1-40-S101-200
	201 ... 300	88	570264	EADB-V1-32-S201-300		201 ... 300	88	570268	EADB-V1-40-S201-300
	301 ... 400	117	570265	EADB-V1-32-S301-400		301 ... 400	117	570269	EADB-V1-40-S301-400
	–					401 ... 500	135	570270	EADB-V1-40-S401-500
63	10 ... 100	43	570271	EADB-V1-63-S10-100					
	101 ... 200	68	570272	EADB-V1-63-S101-200					
	201 ... 300	80	570273	EADB-V1-63-S201-300					
	301 ... 400	104	570274	EADB-V1-63-S301-400					
	401 ... 500	117	570275	EADB-V1-63-S401-500					

Elektrické valce DNCE, s pohonom s vretenom

príslušenstvo

FESTO

**Pätkové upevnenie HNCE,
pre axiálnu montáž motora**

materiál:
pozinkovaná oceľ

bez obsahu medi a PTFE

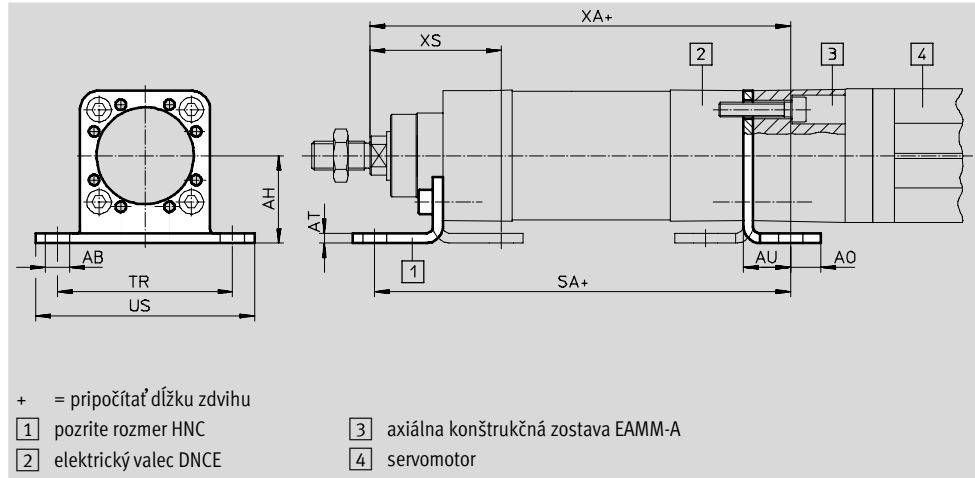

Rozmery a údaje pre objednávku										
pre veľkosť	AB	AH	AO	AT	AU	SA	TR	US	XA	XS
[mm]	∅									
32	7	32	10,5	4	17,5	163,5	58	71	165,5	46
40	10	36	12,5	4	19,5	194,5	72	90	196	54
63	10	50	15	5	23	232	92	110	237	64

pre veľkosť	KBK ¹⁾	hmotnosť	č. dielu	typ
[mm]		[g]		
32	1	160	547949	HNCE-32-AX
40	1	220	547950	HNCE-40-AX
63	1	470	547951	HNCE-63-AX

1) Trieda odolnosti proti korózii 1 podľa normy Festo 940 070
Konštrukčné diely s nízkymi nárokmi na odolnosť proti korózii. Ochrana pri preprave a skladovaní. Diely bez požiadaviek na vzhľad povrchu, určené napr. do skrytých vnútorných priestorov alebo zadné kryty.

Elektrické valce DNCE, s pohonom s vretenom

príslušenstvo

FESTO

Profilové upevnenie EAHF

materiál:

v zmysle RoHS

doska: eloxovaný hliník

upínací diel: pozinkovaná oceľ

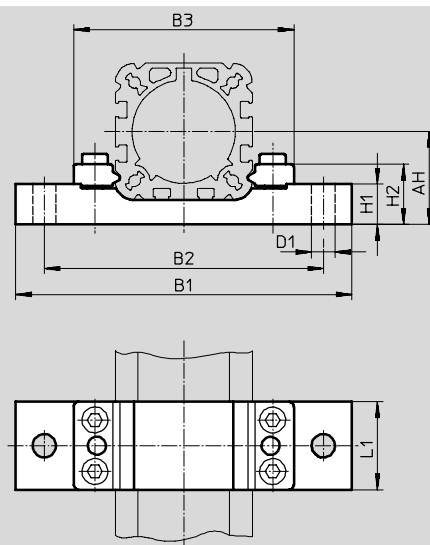

Rozmery a údaje pre objednávku

pre veľkosť [mm]	AH	B1	B2	B3	D1 Ø	H1	H2	L1
32	32	100	84	66,1	6,6	17,5	26,1	32
40	36	130	108	85,2	9	15,7	23,3	34
63	50	150	128	104,8	9	22,9	30,4	41

pre veľkosť [mm]	KBK ¹⁾	hmotnosť [g]	č. dielu	typ
32	1	175	1098473	EAHF-V1-32-P
40	1	230	1098478	EAHF-V1-40-P
63	1	400	1098481	EAHF-V1-63-P

1) Trieda odolnosti proti korózii 1 podľa normy Festo 940 070

Konstruktívne diely s nízkymi nárokmi na odolnosť proti korózii. Ochrana pri preprave a skladovaní. Diely bez požiadaviek na vzhľad povrchu, určené napr. do skrytých vnútorných priestorov alebo zadné kryty.

Elektrické valce DNCE, s pohonom s vretenom

príslušenstvo

FESTO

Pätkové upevnenie HNC/CRHNC pre paralelnú montáž motora

materiál:
HNC: pozinkovaná oceľ

CRHNC: oceľ, vysoko legovaná bez obsahu medi a PTFE

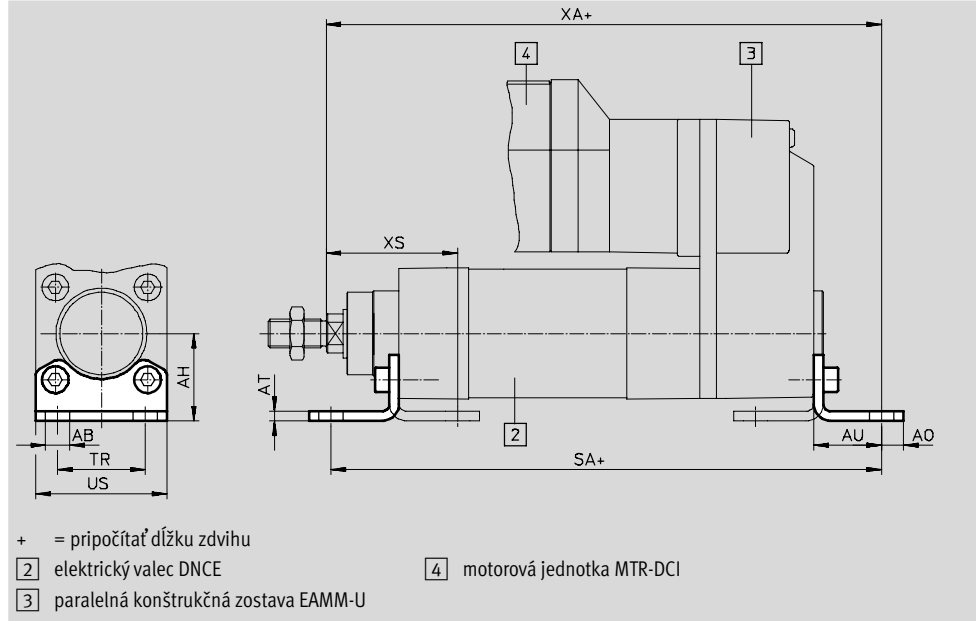

Rozmery a údaje pre objednávku										
pre veľkosť [mm]	AB ∅	AH	AO	AT	AU	SA	TR	US	XA	XS
32	7	32	6,5	4	24	210	32	45	212	46
40	10	36	9	4	28	249,5	36	54	251,5	54
63	10	50	12,5	5	32	299	50	75	304	64

pre veľkosť [mm]	základný typ				silná protikorózna ochrana			
	KBK ¹⁾	hmotnosť [g]	č. dielu	typ	KBK ¹⁾	hmotnosť [g]	č. dielu	typ
32	2	144	174369	HNC-32	4	139	176937	CRHNC-32
40	2	193	174370	HNC-40	4	188	176938	CRHNC-40
63	2	436	174372	HNC-63	4	424	176940	CRHNC-63

1) Trieda odolnosti proti korózii 2 podľa normy Festo 940 070
Konštrukčné diely s miernymi nárokmi na odolnosť proti korózii. Vonkajšie viditeľné časti s požiadavkami predovšetkým na vzhľad povrchu, ktorý je vystavený priamemu kontaktu s okolitou pre priemysel bežnou atmosférou prípadne kontaktu s médiami, ako sú chladiace látky a mazivá.
Trieda odolnosti proti korózii 4 podľa normy Festo 940 070
Konštrukčné diely s obzvlášť prísnymi nárokmi na odolnosť proti korózii. Diely v prostredí s agresívnymi látkami, napr. v potravinárstve alebo v chemickom priemysle. Použitie týchto dielov je v prípade potreby nutné overiť špeciálnymi skúškami s príslušnými materiálmi.

Elektrické valce DNCE, s pohonom s vretenom

príslušenstvo

FESTO

Prírubové upevnenie FNC/CRFNG

materiál:

FNC: pozinkovaná oceľ

CRFNG: vysokolegovaná oceľ

bez obsahu medi a PTFE

v zmysle RoHS

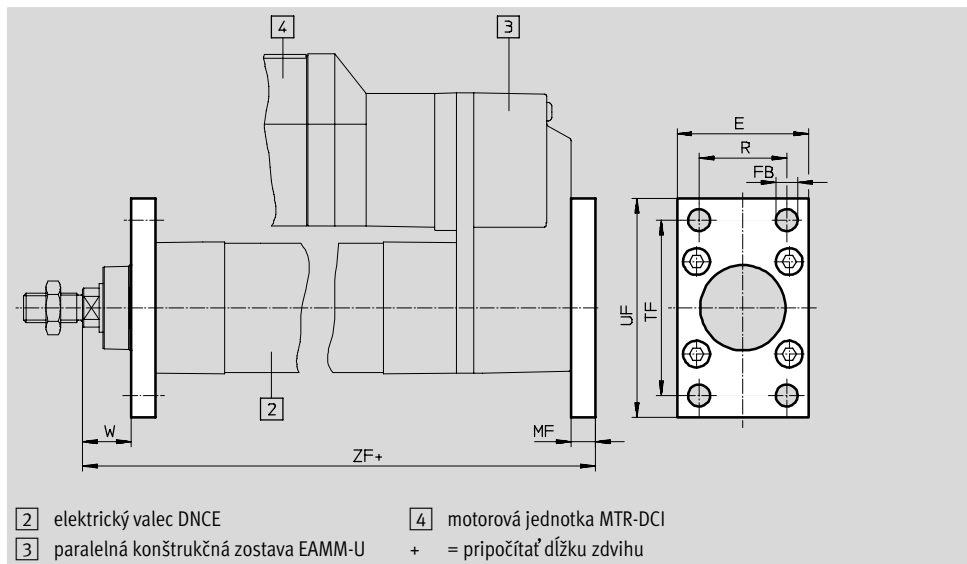

Rozmery a údaje pre objednávku

pre veľkosť [mm]	E	FB ∅ H13	MF	R	TF	UF	W	ZF
32	45	7	10	32	64	80	16	198
40	54	9	10	36	72	90	20	233,5
63	75	9	12	50	100	120	25	284

pre veľkosť [mm]	základný typ				silná protikorózna ochrana			
	KBK ¹⁾	hmotnosť [g]	č. dielu	typ	KBK ¹⁾	hmotnosť [g]	č. dielu	typ
32	1	221	174376	FNC-32	4	225	161846	CRFNG-32
40	1	291	174377	FNC-40	4	300	161847	CRFNG-40
63	1	679	174379	FNC-63	4	680	161849	CRFNG-63

1) Trieda odolnosti proti korózii 1 podľa normy Festo 940 070

Konštrukčné diely s nízkymi nárokmi na odolnosť proti korózii. Ochrana pri preprave a skladovaní. Diely bez požiadaviek na vzhľad povrchu, určené napr. do skrytých vnútorných priestorov alebo zadné kryty.

Trieda odolnosti proti korózii 4 podľa normy Festo 940 070

Konštrukčné diely s obzvlášť prísnymi nárokmi na odolnosť proti korózii. Diely v prostredí s agresívnymi látkami, napr. v potravinárstve alebo v chemickom priemysle. Použitie týchto dielov je v prípade potreby nutné overiť špeciálnymi skúškami s príslušnými médiami

Elektrické valce DNCE, s pohonom s vretenom

príslušenstvo

FESTO

Výkyvné čapy ZNCF/CRZNG

materiál:

ZNCF: ušľachtilá oceľová liatina

CRZNG: ušľachtilá oceľová liatina,
elektrolyticky leštená

bez obsahu medi a PTFE

v zmysle RoHS

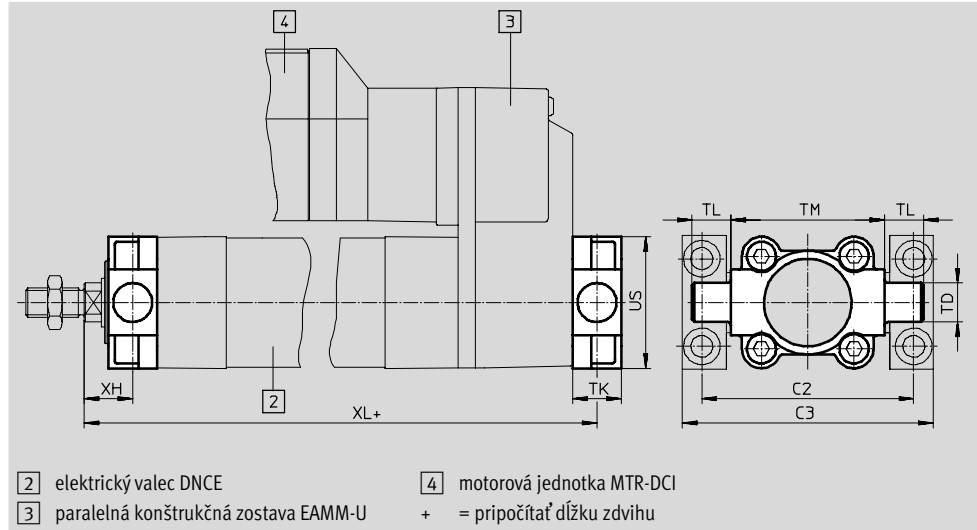

Rozmery a údaje pre objednávku

pre veľkosť	C2	C3	TD	TK	TL	TM	US	XH	XL
[mm]			Ø e9						
32	71	86	12	16	12	50	45	18	196
40	87	105	16	20	16	63	54	20	233,5
63	116	136	20	24	20	90	75	25	284

pre veľkosť	základný typ				silná protikorózna ochrana			
	KBK ¹⁾	hmotnosť [g]	č. dielu	typ	KBK ¹⁾	hmotnosť [g]	č. dielu	typ
[mm]								
32	2	150	174411	ZNCF-32	4	150	161852	CRZNG-32
40	2	285	174412	ZNCF-40	4	285	161853	CRZNG-40
63	2	687	174414	ZNCF-63	4	687	161855	CRZNG-63

1) Trieda odolnosti proti korózii 2 podľa normy Festo 940 070

Konštrukčné diely s miernymi nárokmi na odolnosť proti korózii. Vonkajšie viditeľné časti s požiadavkami predovšetkým na vzhľad povrchu, ktorý je vystavený priamemu kontaktu s okolitou pre priemysel bežnou atmosférou prípadne médiami, ako sú chladiace látky a mazivá.

Trieda odolnosti proti korózii 4 podľa normy Festo 940 070

Konštrukčné diely s obzvlášť prísnyimi nárokmi na odolnosť proti korózii. Diely v prostredí s agresívnymi látkami, napr. v potravinárstve alebo v chemickom priemysle. Použitie týchto dielov je v prípade potreby nutné overiť špeciálnymi skúškami s príslušnými médiami

Elektrické valce DNCE, s pohonom s vretenom

príslušenstvo

Ložiskový diel LNZG

materiál:
 ložiskový diel: eloxovaný hliník
 klzné ložisko: plast
 bez obsahu medi a PTFE
 v zmysle RoHS

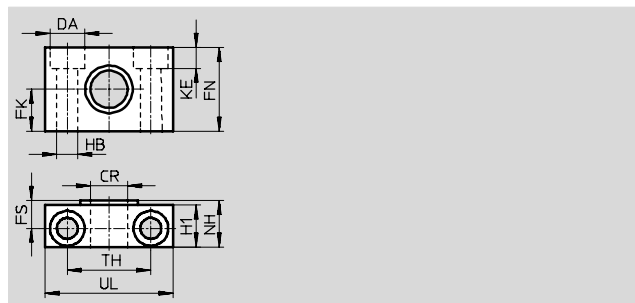

Rozmery a údaje pre objednávku														hmotnosť [g]	č. dielu	typ
pre veľkosť [mm]	CR ∅ D11	DA ∅ H13	FK ∅ ±0,1	FN	FS	H1	HB ∅ H13	KE	NH	TH ±0,2	UL	KBK ¹⁾				
32	12	11	15	30	10,5	15	6,6	6,8	18	32	46	2	83	32959	LNZG-32	
40	16	15	18	36	12	18	9	9	21	36	55	2	129	32960	LNZG-40/50	
63	20	18	20	40	13	20	11	11	23	42	65	2	178	32961	LNZG-63/80	

Ložiskový diel CRLNZG

materiál:
 vysokolegovaná oceľ
 bez obsahu medi a PTFE
 v zmysle RoHS

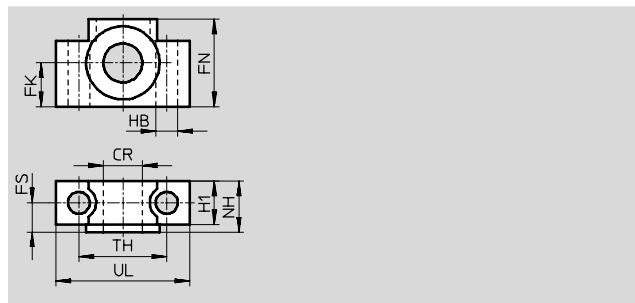
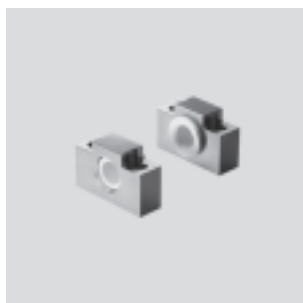

Rozmery a údaje pre objednávku														hmotnosť [g]	č. dielu	typ
pre veľkosť [mm]	CR ∅ D11	FK ∅ ±0,1	FN	FS	H1	HB ∅ H13	NH	TH ±0,2	UL	KBK ¹⁾						
32	12	15	30	10,5	15	6,6	18	32	46	4	205	161874	CRLNZG-32			
40	16	18	36	12	18	9	21	36	55	4	323	161875	CRLNZG-40/50			
63	20	20	40	13	20	11	23	42	65	4	435	161876	CRLNZG-63/80			

1) Trieda odolnosti proti korózii 2 podľa normy Festo 940 070
 Konštrukčné diely s miernymi nárokmi na odolnosť proti korózii. Vonkajšie viditeľné časti s požiadavkami predovšetkým na vzhľad povrchu, ktorý je vystavený priamemu kontaktu s okolitou pre priemysel bežnou atmosférou prípadne médiami, ako sú chladiace látky a mazivá.
 Trieda odolnosti proti korózii 4 podľa normy Festo 940 070
 Konštrukčné diely s obzvlášť prísnymi nárokmi na odolnosť proti korózii. Diely v prostredí s agresívnymi látkami, napr. v potravinárstve alebo v chemickom priemysle. Použitie týchto dielov je v prípade potreby nutné overiť špeciálnymi skúškami s príslušnými médiami

Elektrické valce DNCE, s pohonom s vretenom

príslušenstvo

FESTO

Výkyvná príruka SNC

materiál:
hliníkový tlakový odliatok

bez obsahu medi a PTFE
v zmysle RoHS

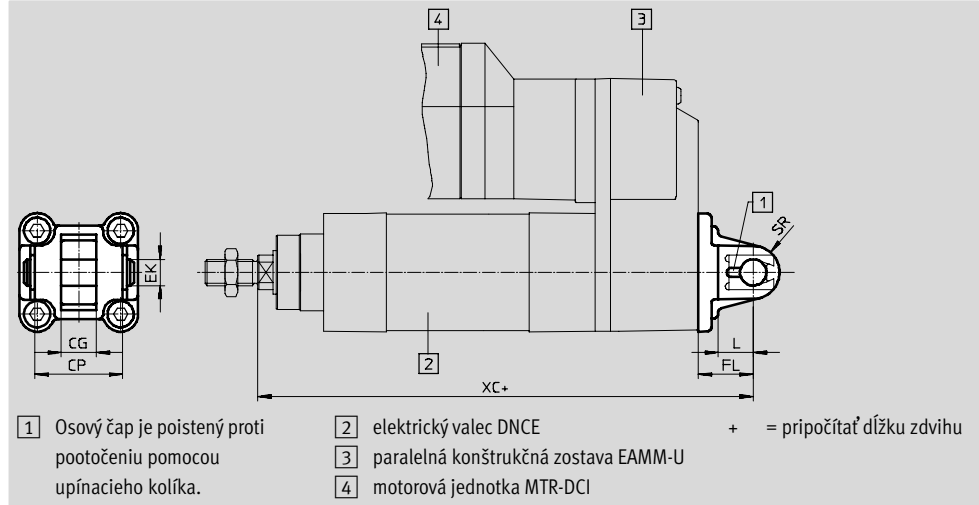

Rozmery a údaje pre objednávku											
pre veľkosť	CG	CP	EK Ø	FL	L	SR	XC	KBK ¹⁾	hmotnosť	č. dielu	typ
[mm]	H14	h14		±0,2					[g]		
32	14	34	10	22	13	10	210	2	90	174383	SNC-32
40	16	40	12	25	16	12	248,5	2	120	174384	SNC-40
63	21	51	16	32	21	16	304	2	320	174386	SNC-63

Výkyvná príruka SNCS

materiál:
hliníkový tlakový odliatok

bez obsahu medi a PTFE
v zmysle RoHS

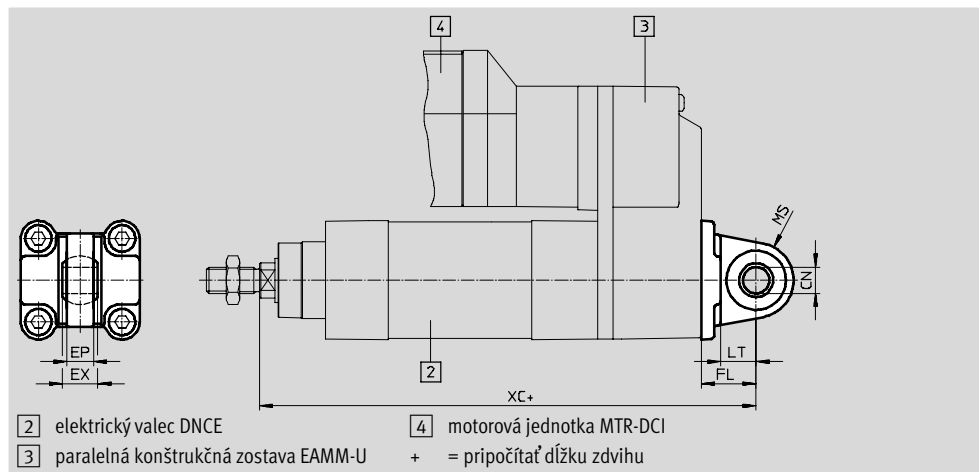
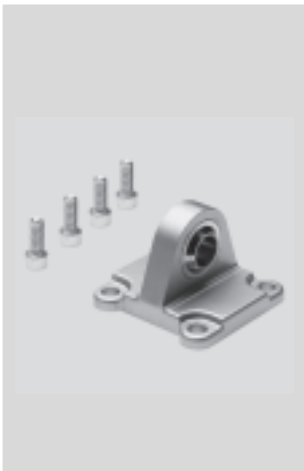

Rozmery a údaje pre objednávku											
pre veľkosť	CN Ø	EP	EX	FL	LT	MS	XC	KBK ¹⁾	hmotnosť	č. dielu	typ
[mm]	H7	+0,2		±0,2					[g]		
32	10	10,5	14	22	13	15	210	2	85	174397	SNCS-32
40	12	12	16	25	16	17	248,5	2	125	174398	SNCS-40
63	16	15	21	32	21	22	304	2	280	174400	SNCS-63

1) Trieda odolnosti proti korózii 2 podľa normy Festo 940 070
Konštrukčné diely s miernymi nárokmi na odolnosť proti korózii. Vonkajšie viditeľné časti s požiadavkami predovšetkým na vzhľad povrchu, ktorý je vystavený priamemu kontaktu s okolitou pre priemysel bežnou atmosférou prípadne médiami, ako sú chladiace látky a mazivá.

Elektrické valce DNCE, s pohonom s vretenom

príslušenstvo

FESTO

Výkyvná príruka SNCL

materiál:
hliníkový tlakový odliatok

bez obsahu medi a PTFE
v zmysle RoHS

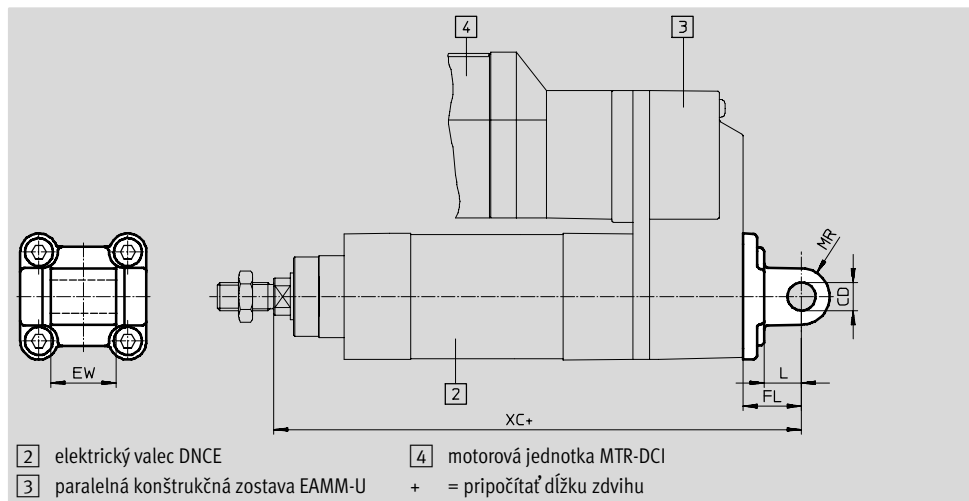

Rozmery a údaje pre objednávku

pre veľkosť	CD	EW	FL	L	MR	XC	KBK ¹⁾	hmotnosť	č. dielu	typ
[mm]	∅ H9	h12	±0,2					[g]		
32	10	26	22	13	10	210	2	75	174404	SNCL-32
40	12	28	25	16	12	248,5	2	100	174405	SNCL-40
63	16	40	32	21	16	304	2	250	174407	SNCL-63

1) Trieda odolnosti proti korózii 2 podľa normy Festo 940 070
Konštrukčné diely s miernymi nárokmi na odolnosť proti korózii. Vonkajšie viditeľné časti s požiadavkami predovšetkým na vzhľad povrchu, ktorý je vystavený priamemu kontaktu s okolitou pre priemysel bežnou atmosférou prípadne médiami, ako sú chladiace látky a mazivá.

Elektrické valce DNCE, s pohonom s vretenom

príslušenstvo

FESTO

Výkyvná príruha
SNCB/SNCB-...-R3

materiál:
SNCB: hliníkový tlakový odliatok
SNCB-...-R3: hliníkový tlakový odliatok
s ochrannou vrstvou, silná
protikorózna ochrana

bez obsahu medi a PTFE
v zmysle RoHS

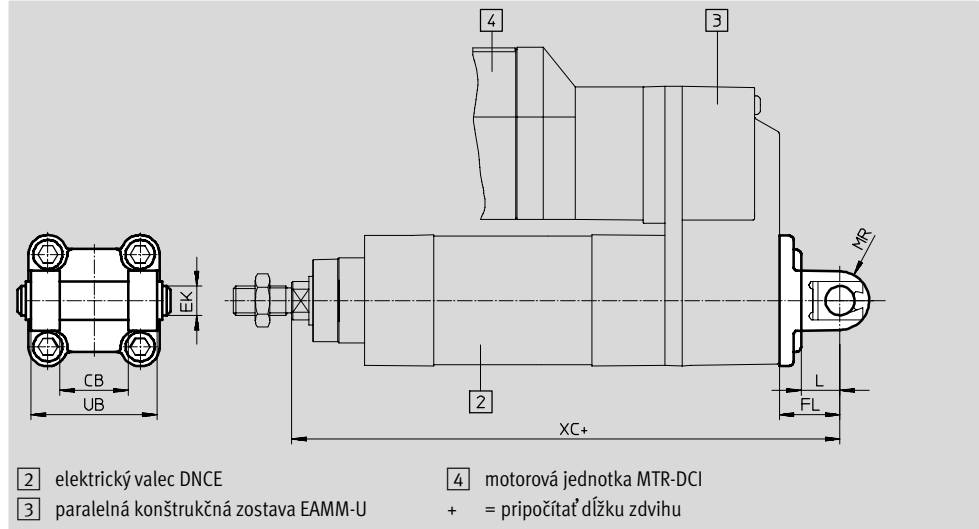

Rozmery a údaje pre objednávku							
pre veľkosť	CB	EK	FL	L	MR	UB	XC
[mm]	H14	∅ e8	±0,2			h14	
32	26	10	22	13	10	45	210
40	28	12	25	16	12	52	248,5
63	40	16	32	21	16	70	304

pre veľkosť	základný typ				variant R3 – silná protikorózna ochrana			
	KBK ¹⁾	hmotnosť [g]	č. dielu	typ	KBK ¹⁾	hmotnosť [g]	č. dielu	typ
32	2	103	174390	SNCB-32	3	100	176944	SNCB-32-R3
40	2	155	174391	SNCB-40	3	151	176945	SNCB-40-R3
63	2	375	174393	SNCB-63	3	371	176947	SNCB-63-R3

- 1) Trieda odolnosti proti korózii 2 podľa normy Festo 940 070
Konštrukčné diely s miernymi nárokmi na odolnosť proti korózii. Vonkajšie viditeľné časti s požiadavkami predovšetkým na vzhľad povrchu, ktorý je vystavený priamemu kontaktu s okolitou pre priemysel bežnou atmosférou prípadne médiami, ako sú chladiace látky a mazivá.
Trieda odolnosti proti korózii 3 podľa normy Festo 940 070
Konštrukčné diely s prísnyimi nárokmi na odolnosť proti korózii. Vonkajšie viditeľné časti s priamym kontaktom s okolitou atmosférou bežnou pre priemysel prípadne s médiami, ako sú rozpúšťadlá a čistiace prostriedky, s požiadavkami predovšetkým na funkciu povrchu

Elektrické valce DNCE, s pohonom s vretenom

príslušenstvo

Konstruktívna súprava s výkyvným čapom ZNCM

materiál:
pozinkovaná oceľ
bez obsahu medi a PTFE

Konstruktívna súprava môže byť upevnená na ľubovoľnom mieste na profilovej rúre valca.

Montáž konštrukčnej súpravy s výkyvným čapom nie je možná v kombinácii s paralelnou konštrukčnou zostavou EAMM-U v oblasti motora.

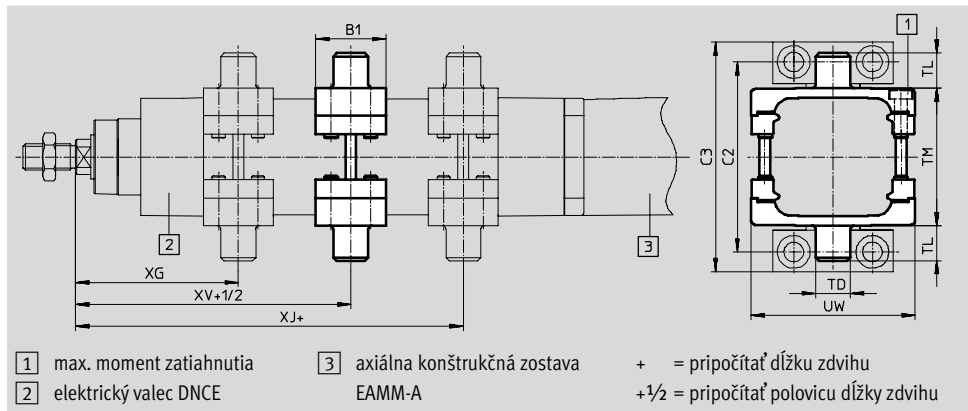

Rozmery a údaje pre objednávku								
pre veľkosť	B1	C2	C3	TD	TL	TM	UW	XG
[mm]				∅ e9				
32	30	71	86	12	12	50	65	65
40	32	87	105	16	16	63	75	74,5
63	41	116	136	20	20	90	105	91,5

pre veľkosť	XJ	XV	max. moment zatahnutia [Nm]	KBK ¹⁾	hmotnosť [g]	č. dielu	typ
[mm]							
32	107	86	4+1	1	224	163525	ZNCM-32
40	130,5	102,5	8+1	1	396	163526	ZNCM-40
63	157,5	124,5	18+2	1	931	163528	ZNCM-63

1) Trieda odolnosti proti korózii 1 podľa normy Festo 940 070
Konštrukčné diely s nízkymi nárokmi na odolnosť proti korózii. Ochrana pri preprave a skladovaní. Diely bez požiadaviek na vzhľad povrchu, určené napr. do skrytých vnútorných priestorov alebo zadné kryty.





Typové označenie – upevňovacie prvky				údajové listy → internet: ložiskové puzdro			
názov	pre veľkosť	č. dielu	typ	názov	pre veľkosť	č. dielu	typ
ložiskové puzdro LNG				ložiskové puzdro LSN			
	32	33890	LNG-32		32	5561	LSN-32
	40	33891	LNG-40		40	5562	LSN-40
	63	33893	LNG-63		63	5564	LSN-63
ložiskové puzdro LSNG				ložiskové puzdro LSNSG			
	32	31740	LSNG-32		32	31747	LSNSG-32
	40	31741	LSNG-40		40	31748	LSNSG-40
	63	31743	LSNG-63		63	31750	LSNSG-63
ložiskové puzdro LBG				ložiskové puzdro LQG, priečne			
	32	31761	LBG-32		32	31768	LQG-32
	40	31762	LBG-40		40	31769	LQG-40
	63	31764	LBG-63		63	31771	LQG-63

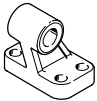

Elektrické valce DNCE, s pohonom s vretenom

príslušenstvo

FESTO

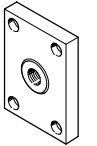
Typové označenie – upevňovacie prvky odolné proti korózii			údajové listy → internet: ložiskové puzdro	
názov	pre veľkosť	č. dielu	typ	
ložiskové puzdro CRLNG				
	32	161840	CRLNG-32	
	40	161841	CRLNG-40	
	63	161843	CRLNG-63	

Typové označenie – príslušenstvo pre montáž na piestnu tyč				údajové listy → internet: príslušenstvo pre montáž na piestnu tyč			
názov	pre veľkosť	č. dielu	typ	názov	pre veľkosť	č. dielu	typ
klbová hlavica SGS				vidlicová koncovka SGA			
	32	9261	SGS-M10x1,25		32	32954	SGA-M10x1,25
	40	9262	SGS-M12x1,25		40	10767	SGA-M12x1,25
	63	9263	SGS-M16x1,5		63	10768	SGA-M16x1,5
vidlicová koncovka SG				flexo spojka FK			
	32	6144	SG-M10x1,25		32	6140	FK-M10x1,25
	40	6145	SG-M12x1,25		40	6141	FK-M12x1,25
	63	6146	SG-M16x1,5		63	6142	FK-M16x1,5
spojkový diel KSZ							
	32	36125	KSZ-M10x1,25				
	40	36126	KSZ-M12x1,25				
	63	36127	KSZ-M16x1,5				

Typové označenie – príslušenstvo pre montáž na piestnu tyč, odolné proti korózii				údajové listy → internet: príslušenstvo pre montáž na piestnu tyč			
názov	pre veľkosť	č. dielu	typ	názov	pre veľkosť	č. dielu	typ
klbová hlavica CRSGS				vidlicová koncovka CRSG			
	32	195582	CRSGS-M10x1,25		32	13569	CRSG-M10x1,25
	40	195583	CRSGS-M12x1,25		40	13570	CRSG-M12x1,25
	63	195584	CRSGS-M16x1,5		63	13571	CRSG-M16x1,5

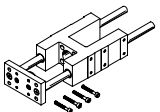
Typové označenie – vodiace jednotky pre pevné zdvihy (iba obežné guľôčkové vedenie)				údajové listy → internet: feng			
	zdvih [mm]	č. dielu	typ	zdvih [mm]	č. dielu	typ	
	pre veľkosť 32			pre veľkosť 40			
	10 ... 100	34494	FENG-32-100-KF	10 ... 100	34500	FENG-40-100-KF	
	10 ... 200	34496	FENG-32-200-KF	10 ... 200	34502	FENG-40-200-KF	
	10 ... 320	34497	FENG-32-320-KF	10 ... 320	34504	FENG-40-320-KF	
	10 ... 400	150290	FENG-32-400-KF	10 ... 400	150291	FENG-40-400-KF	
	10 ... 500	34498	FENG-32-500-KF	10 ... 500	34505	FENG-40-500-KF	
	pre veľkosť 63						
	10 ... 100	34514	FENG-63-100-KF				
	10 ... 200	34516	FENG-63-200-KF				
	10 ... 320	34518	FENG-63-320-KF				
	10 ... 400	34519	FENG-63-400-KF				
	10 ... 500	34520	FENG-63-500-KF				

Elektrické valce DNCE, s pohonom s vretenom

príslušenstvo

FESTO

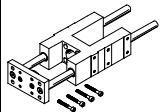
Typové označenie – vodiace jednotky pre variabilné zdvihy					údajové listy → internet: feng	
	pre veľkosť [mm]	zdvih [mm]	s obežným guľôčkovým vedením		s klzným vedením	
			č. dielu	typ	č. dielu	typ
	32	10 ... 500	34487	FENG-32-...-KF	34481	FENG-32-...
	40	10 ... 500	34488	FENG-40-...-KF	34482	FENG-40-...
	63	10 ... 500	34490	FENG-63-...-KF	34484	FENG-63-...

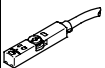

Typové označenie – vyrovnávacie prvky v kombinácii s vodiacou jednotkou FENG			
názov	pre veľkosť	č. dielu	typ
	32	570305	EADC-V1-32
	40	570306	EADC-V1-40
	63	570307	EADC-V1-50/63

Prípustné bezdotykové snímače v kombinácii s motorovou jednotkou MTR-DCI

Typové označenie – snímače koncových polôh pre drážku T, bezkontaktné						údajové listy → internet: smt	
	spôsob upevnenia	spínací výstup	elektrický prípoj	dĺžka kábla [m]	č. dielu	typ	
spínač							
	možnosť nasadenia zhora do drážky, lícujúce s profilom valca, krátky tvar	PNP	konektor M8x1, 3 póly	0,3	574334	SMT-8M-A-PS-24V-E-0,3-M8D	

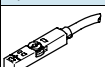
Prípustné bezdotykové snímače v kombinácii so servomotormi EMMS-AS, krokovými motormi EMMS-ST alebo vodiacími jednotkami FENG

Typové označenie – snímače koncových polôh pre drážku T, bezkontaktné						údajové listy → internet: smt	
	spôsob upevnenia	spínací výstup	elektrický prípoj	dĺžka kábla [m]	č. dielu	typ	
spínač							
	možnosť nasadenia zhora do drážky, lícujúce s profilom valca, krátky tvar	PNP	kábel, 3 žily	2,5	574335	SMT-8M-A-PS-24V-E-2,5-OE	

Typové označenie – bezdotykové snímače pre drážku T, magnetické jazýčkové relé						údajové listy → internet: sme	
	spôsob upevnenia	spínací výstup	elektrický prípoj	dĺžka kábla [m]	č. dielu	typ	
spínač							
	možnosť nasadenia zhora do drážky, lícujúce s profilom valca	kontaktný	kábel, 3 žily	2,5	543862	SME-8M-DS-24V-K-2,5-OE	
				5,0	543863	SME-8M-DS-24V-K-5,0-OE	
	nasúvanie do drážky po dĺžke, lícujúce s profilom valca	kontaktný	kábel, 3 žily	2,5	150855	SME-8-K-LED-24	

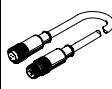
Typové označenie – pripojovacie vedenie					údajové listy → internet: km8	
	montáž	prípoj	dĺžka kábla [m]	č. dielu	typ	
priama zásuvka						
	prevlečná matica M8 na oboch stranách	3 póly	0,5	175488	KM8-M8-GSGD-0,5	
			1	175489	KM8-M8-GSGD-1	
			2,5	165610	KM8-M8-GSGD-2,5	
			5	165611	KM8-M8-GSGD-5	

Typové označenie – kryt pre drážku T			
	montáž	dĺžka	č. dielu typ
	nasadenie	2x 0,5 m	151680 ABP-5-S