

Přibližovací čidla SMT/SME-8, do drážky T

FESTO



Přibližovací čidla SMT/SME

přehled dodávek

tvár	upevnění	princip snímání	typ	rozsah provozního napětí	spínací výstup	funkce spínacího prvku	→ strana/ internet	
do drážky T	standardní							
	nasazují se shora do drážky, vestavné do profilu válce	polovodičový	SMT-8M-A	5 ... 30 V DC	PNP	spínací	7	
						rozpínací		
					NPN	spínací		
					bezkontaktní, 2 vodiče	spínací		
	nasazují se shora do drážky, vestavné do profilu válce	jazýčkové relé	SME-8M	5 ... 30 V AC/DC	kontaktní bipolární	spínací	15	
						rozpínací		
	podélně nasunovací do drážky, vestavné do profilu válce	jazýčkové relé	SME-8	12 ... 30 V AC/DC	kontaktní bipolární	spínací	31	
						rozpínací		
						3 ... 230 V AC/DC		spínací
	podélně nasunovací do drážky	polovodičový	SMT-8G	10 ... 30 V DC	PNP	spínací	38	
		polovodičový	SMT-8-SL	10 ... 30 V DC	PNP	spínací	27	
		jazýčkové relé	SME-8-SL	10 ... 30 V AC/DC	kontaktní bipolární	spínací	31	
	lze shora nasadit do drážky	jazýčkové relé	SME-8-FM	10 ... 30 V AC/DC	kontaktní bipolární	spínací	44	
	příslušenstvím	polovodičový	SMT0-8E	10 ... 30 V DC	PNP	spínací	53	
					NPN			
		jazýčkové relé	SME0-8E	12 ... 30 V DC	kontaktní bipolární	spínací	58	
			3 ... 250 V DC					
				3 ... 230 V AC				
	odolná korozi							
		nasazují se shora do drážky, vestavné do profilu válce	polovodičový	CRSMT-8M	5 ... 30 V DC	PNP	spínací	23
		podélně nasunovací do drážky, vestavné do profilu válce	polovodičový	CRSMT-8	10 ... 30 V DC	PNP	spínací	27
	odolná prostředí při svařování							
	nasazuje se shora do drážky, upnutím	polovodičový	SDBT-BSW	10 ... 30 V DC	PNP	spínací	47 	
					NPN			
					bezkontaktní, 2 vodiče			
	příslušenstvím	magnetoindukční	SMTSO-8E	10 ... 30 V DC	PNP	spínací	53	
					NPN			
odolná teplotě do 120 °C								
	podélně nasunovací do drážky, vestavné do profilu válce	jazýčkové relé	SME-8-...-S6	0 ... 30 V AC/DC	kontaktní bipolární	spínací	35	
	příslušenstvím	jazýčkové relé	SME0-8E-...-S6	0 ... 30 V DC	kontaktní	spínací	58	
				0 ... 30 V AC				
dle směrnice EU pro ochranu proti výbuchu (ATEX)								
	upevněno v drážce T	magnetoindukční	SMT-8F-I-...	8,2 V DC	NAMUR	NAMUR	41	

Přibližovací čidla SMT/SME

přehled dodávek

FESTO

tvár	upevnění	princip snímání	typ	rozsah napájecího napětí	spínací výstup	funkce spínacího prvku	→ strana/ internet		
do kulaté drážky	standardní								
	nasazují se shora do drážky, vestavné do profilu válce	polovodičový	SMT-10M	10 ... 30 V DC	PNP	spínací	kulatá drážka		
					NPN				
					bezdotykový, 2 vodiče				
	podélně nasunovací do drážky	polovodičový	SMT-10G	10 ... 30 V DC	PNP	spínací			
					jazýčkové relé	SME-10M		5 ... 30 V AC/DC	kontaktní bipolární
SME-10						12 ... 27 V AC/DC		kontaktní	spínací

Pro pohony s drážkou T lze použít spínače do drážky T

výjimky

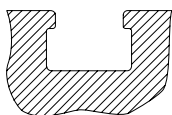

- DFM-B: SMT0-8E, SMTSO-8E, SME0-8E, SMPO-8E nelze použít
- DHDS: SME-8M lze použít pouze na $\varnothing 50$
- DHPS: SME-8M lze použít pouze na $\varnothing 20 \dots 35$
- HGDD-63-A: SMT-8M-A nelze použít
- HGPT-B: od velikosti 40 včetně lze použít pouze SMT-8G
- SDBT-BSW- ... -PU/NU lze použít pouze na omezeném počtu řad pohonů, strana → 47

Pro pohony s kulatou drážkou lze použít spínače do kulaté drážky

výjimky

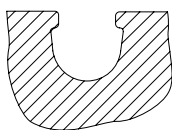

- ADVC $\varnothing 100$: nelze použít SMT-10M a SME-10M (ADVC je vybaven pouze drážkou T a kulatou drážkou)
- DSM/DSM-B-6/8/10: nelze použít SME-10M
- DSM/DSM-B-10/16: nelze použít SMT-10M
- HGPT-B: do velikosti 35 včetně lze použít pouze SMT-10G

Pro pohony s lištou pro čidla: dodávají se se 2 konturami trubky válce

Lze použít pouze spínače CRSMT-8M, SMT-8M-A do drážky T a pouze s profilem uvedeným dole.

příklad: DSBF

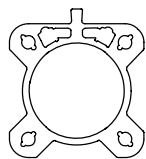

vhodné

příklad: CDC

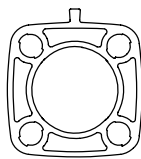

nevhodné

Přibližovací čidla SMT/SME-8, do drážky T

přehled periférií

FESTO

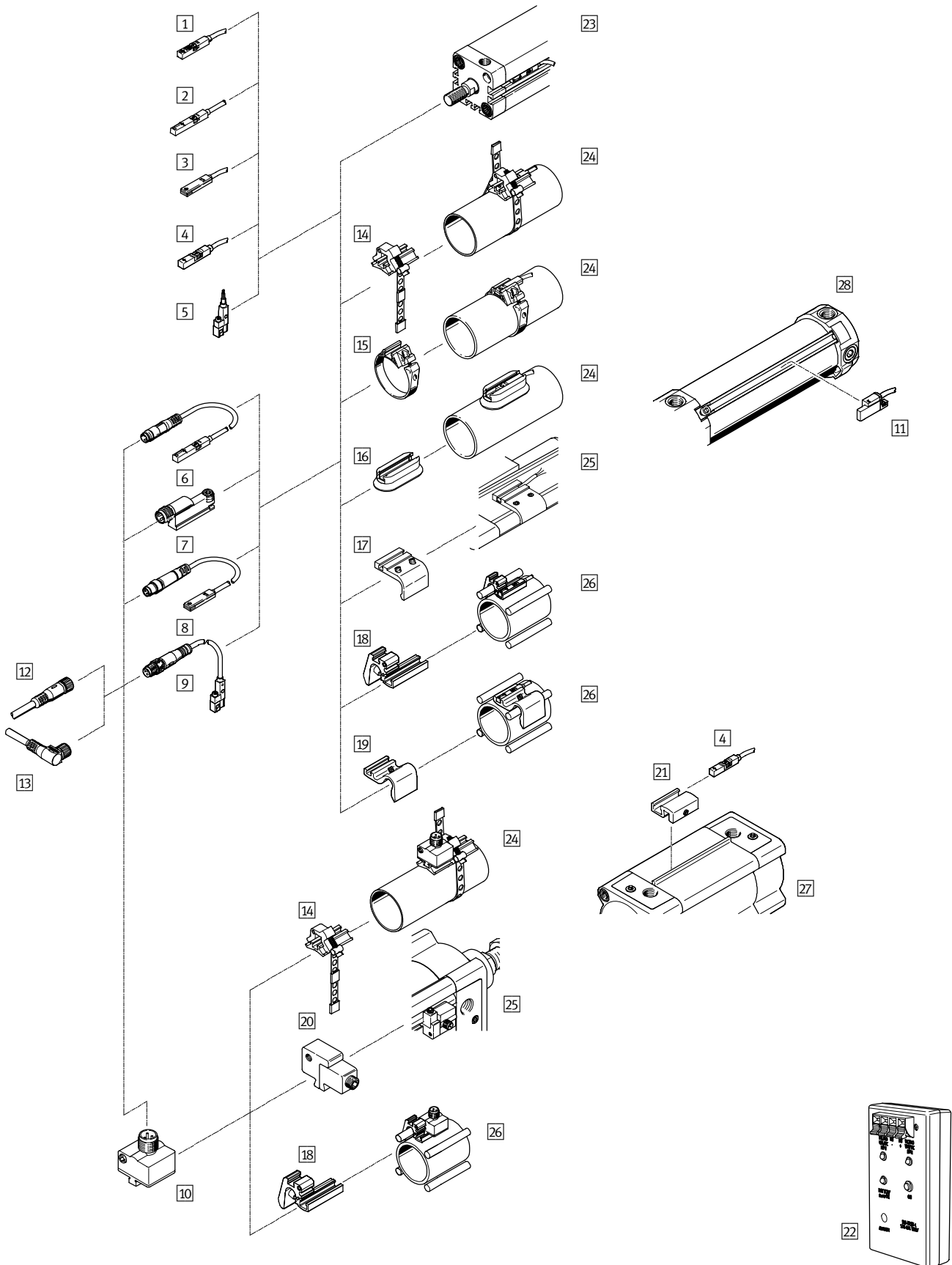

Přibližovací čidla SMT/SME-8, do drážky T

přehled periférií

FESTO

Upevňovací prvky a příslušenství		→ strana/ internet
přibližovací čidla		
1	SMT-8M-A-..., s kabelem	7
2	SME-8M-...-OE, s kabelem	15
3	SME-8-FM-...-K-..., s kabelem	44
	CRSMT-8-K-..., s kabelem, odolná korozi	27
4	CRSMT-8M-..., s kabelem	23
5	SMT-8G-...-OE, s kabelem	39
6	SME-8M-...-M..., s kabelem a konektorem	15
7	SMT-8-SL-..., s konektorem	27
	SME-8-SL-..., s konektorem	31
8	SME-8-S-..., s kabelem a konektorem	31
9	SMT-8G-...-M..., s kabelem a konektorem	39
10	SMT0/SMTSO, s konektorem	53
	SME0-8E, s kabelem nebo konektorem	58
11	SDBT-BSW, odolná prostředí při svařování	47
spojovací kabely		
12	NEBU-M...G...	66
13	NEBU-M...W...	66

Upevňovací prvky a příslušenství		→ strana/ internet
upevňovací sady a příslušenství		
14	upevňovací sady SMBR-8-8/100-S6, odolné vysokým teplotám	62
15	upevňovací sady SMBR	62
16	upevňovací sady CRSMB, odolné korozi	63
17	upevňovací sady SMB-8-FENG	63
18	upevnění SMBZ-8-...	65
19	držáky čidel DASP-M4-...	64
20	upevňovací sady SMB-8E	63
21	upevňovací sady SMB-8-C	64
22	zkoušečky čidel SM-TEST-1	66
-	polohovací prvky SMM-8	65
-	svorky SMBK-8	66
-	popisové štítky ASLR	66
-	pojistné spony NEAU	66
pohony		
23	pohony s drážkou T	-
24	kruhové válce	-
25	válce dle norem DSBC	-
26	pohony se svorníky nebo upevňovacími tyčemi	-
27	válce dle norem DSBF	-
28	upínky s čepem DFAW	-

Přibližovací čidla SMT-8M-A, do drážky T

typové značení

FESTO

SMT-8M-A

SMT-8M - A - PO - 24V - E - 0,5 - N - OE -

funkce	
SMT-8M	magnetické čidlo, polovodičové, do drážky T, nasazuje se shora

řada	
A	krátký tvar

spínací výstup	
PS	PNP, spínací, 3 vodiče
PO	PNP, rozpínací, 3 vodiče
NS	NPN, spínací, 3 vodiče
ZS	spínací, 2 vodiče
PNS	PNP, NPN (lze změnit)
PSO	PNP rozpínací, spínací (lze změnit)

napájecí napětí	
24V	24 V DC

vlastnosti kabelu	
E	energetické řetězy + roboty

délka vedení [m]	

označení kabelu	
-	s držákem popisových štítků
N	bez držáku štítků

elektrické připojení	
OE	volný konec
M8	kabel s konektorem M8x1, nástrčný
M8D	kabel s konektorem M8x1, závit
M12	kabel s konektorem M12x1, závit

certifikát EU	
Ex2	II 3GD podle směrnice EU 94/9/EG

Přibližovací čidla SMT-8M-A, do drážky T

FESTO

technické údaje – magnetorezistivní

funkce

např. PNP, spínací, s kabelem

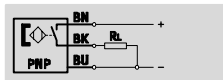

např. NPN, spínací, s kabelem

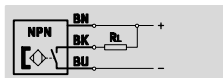

- magneto-odporový princip spínání
- nasazuje se shora do drážky, nepřesahuje profil válce
- svorka na kabel a popisový štítek jsou součástí dodávky
- varianta Ex2 k použití v prostoru s nebezpečím výbuchu, zóny 2 a 22



Obecné technické údaje	
tvar	do drážky T
montážní poloha	libovolná
vychází z norem	EN 60947-5-2
certifikát	UL - Listed (OL) RCM Mark
značka CE (viz prohlášení o shodě)	dle směrnice EU-EMV
upozornění k materiálu	kabel neobsahuje halogeny, dobrá odolnost oleji odpovídá RoHS, neobsahuje měď ani látky PTFE

Vstupní signál/měřicí prvek	
měřená veličina	poloha
princip snímání	polovodičové
teplota okolí	[°C] -40 ... +85

Spínací výstup							
typ	PS	NS	PO	ZS	PNS	PSO	
spínací výstup	PNP	NPN	PNP	bezdotykový, 2 vodiče	PNP, NPN (lze změnit)	PNP	
funkce spínacího prvku	spínací	spínací	rozpínací	spínací	spínací	rozpínací, spínací (lze změnit)	
opakovatelná přesnost	[mm]	±0,1					
spínací čas	[ms]	≤ 1					
vypínací čas	[ms]	≤ 1					
max. výstupní proud	[mA]	100 ¹⁾	100 ¹⁾	100 ¹⁾	80 ¹⁾	100	
max. výstupní proud v upevňovacích sadách	[mA]	100			80 ¹⁾	100	100
max. spínaný výkon DC	[W]	2,8	2,8	2,8	1,9	2,7	2,7
max. spínaný výkon DC v upevňovacích sadách	[W]	2,8 ²⁾	2,8 ²⁾	2,8 ²⁾	1,5 ²⁾	2,7	2,7
max. frekvence spínání	[Hz]	180					
úbytek napětí ¹⁾	[V]	0 ... 1,5		0 ... 1,5	0 ... 6	0 ... 2,5	0 ... 2,5

1) varianta ...-PS/NS/PO-...-Ex2 max. výstupní proud v upevňovacích sadách 80 mA, T_a 70° C

varianta ...-ZS-...-Ex2 max. výstupní proud v upevňovacích sadách 50 mA, T_a 70° C

2) varianta ...-PS/NS/PO-...-Ex2 max. spínaný výkon 2,2 W

varianta ...-ZS-...-Ex2 max. spínaný výkon 1,2 W

Výstup, další údaje	
odolnost zkratu	pulsní
odolnost přetížení	ano

Přibližovací čidla SMT-8M-A, do drážky T

technické údaje – magnetorezistivní

FESTO

Elektronika				
typ		PS, NS, PO, ZS	PNS, PSO	Ex2
rozsah napájecího napětí	[V DC]	5 ... 30	7 ... 30	5 ... 30
napájecí napětí	[V DC]	24		
ochrana proti přepólování		pro všechna elektrická připojení		

Elektromechanická část					
elektrické připojení		M8	M8D	M12	OE
elektrické připojení		kabel s konektorem, 3 piny			kabel, 3 vodiče
		M8x1		M12x1	kabel, 2 vodiče
		–	závit		
směr výstupu		podélný			
podmínky pro testy kabelů		energetický řetěz: 5 milionů cyklů, poloměr ohybu 28 mm			
		pevnost v krutu: > 300 000 cyklů, ±270°/0,1 m			
		pevnost při střídavém namáhání ohybem: dle normy Festo; testovací podmínky na vyžádání			
délka kabelu	[m]	0,1 ... 30			
vlastnosti kabelu		energetický řetěz + roboty			
materiál pláště kabelu		TPE-U(PU)			
barva pláště kabelu		šedá			

Mechanická část					
elektrické připojení		M8, M8D, M12		OE	
upevnění		upnutím, nasazuje se shora do drážky			
max. dotahovací moment	[Nm]	0,6			
těleso		černá barva			
		vyztužený PA			
		silně legovaná ocel, nerezová			
		poniklovaná mosaz		–	

Přibližovací čidla SMT-8M-A, do drážky T

technické údaje – magnetorezistivní

Indikace/obsluha	PS, NS, PO, ZS	PNS	PSO
indikace stavu sepnutí	žlutá LED	žlutá LED (pro PNP) / bílá LED (pro NPN)	žlutá LED (pro spínací) / bílá LED (pro rozpínací)
indikace funkční rezervy	oranžová LED	–	

Imise/emise	
teplota okolí při pohyblivém přívodu kabelu	[°C] –20 ... +85
stupeň krytí	IP65, IP68, IP69K

ATEX	
SMT-8M-A-...-	Ex2
kategorie ATEX pro plyn	II 3G
ochrana proti zapálení a výbuchu plynu	Ex nA IIC T4 X Gc
kategorie ATEX pro prach	II 3D
ochrana proti zapálení a výbuchu prachu	Ex tc IIIC T120°C X Dc IP65
teplota okolí Ex	–40 °C ≤ Ta ≤ +70 °C
ochrana proti výbuchu	zóna 2 (ATEX) zóna 22 (ATEX)
značka CE (viz prohlášení o shodě)	dle směrnice EU pro ochranu proti výbuchu (ATEX)

Zapojení konektoru dle EN 60947-5-2			
M8x1, 2 piny		M12x1, 2 piny	
spínací			
	pin	barva vodiče	zapojení
	1	hnědá	+
	4	černá	–

Zapojení konektoru dle EN 60947-5-2			
M8x1, 3 piny		M12x1, 3 piny	
spínací/rozpínací			
	pin	barva vodiče	zapojení
	1	hnědá	+
	3	modrá	–
	4	černá	výstup

Zapojení konektoru dle EN 60947-5-2			
M12x1, 3 piny			
rozpínací			
	pin	barva vodiče	zapojení
	1	hnědá	+
	3	modrá	–
	2	bílá	výstup

Přibližovací čidla SMT-8M-A, do drážky T

technické údaje – magnetorezistivní

FESTO

Rozměry

modely CAD ke stažení → www.festo.com

SMT-8M-A-24V-E-...-... (PS, NS, PO, ZS)

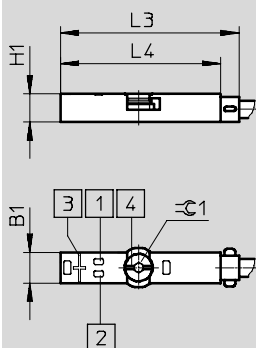

Žlutá LED pro bezpečný stav sepnutí.
Žlutá a oranžová LED pro nejistý stav sepnutí.

- 1 žlutá LED
- 2 oranžová LED
- 3 poloha středu snímacího prvku
- 4 dotahovací moment upínky 0,6 Nm

SMT-8M-A-24V-E-...-... (PNS, PSO)

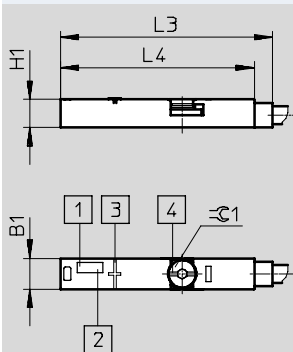

Indikace stavu sepnutí pro PNS:
žlutá LED pro spínací výstup PS,
bílá LED pro spínací výstup NS.

- 1 žlutá LED
- 2 bílá LED
- 3 poloha středu snímacího prvku
- 4 drážka pro šroubovák

Indikace stavu sepnutí pro PSO:
žlutá LED pro spínací výstup PS,
bílá LED pro spínací výstup PO.

typ	B1	H1	L3	L4	$\varnothing 1$
SMT-8M-A-...-24V-E- (PS, NS, PO, ZS)	5	4,6	29,3	26,3	1,5
SMT-8M-A-...-24V-E- (PNS, PSO)			34,8	31,8	

Přibližovací čidla SMT-8M-A, do drážky T

technické údaje – magnetorezistivní

FESTO

Rozměry

modely CAD ke stažení → www.festo.com

SMT-8M-A...-OE/OE-Ex – kabel

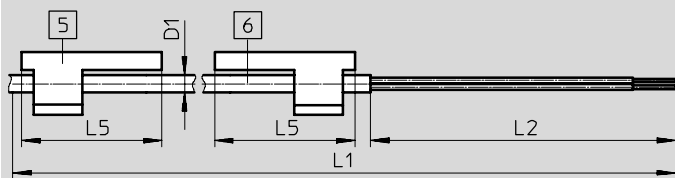

- 5 držák popisových štítků je nakreslen otočen o 90°
- 6 připojovací kabel

L1 délka kabelu

SMT-8M-A...-M8D – kabel s konektorem M8x1, otočný závit

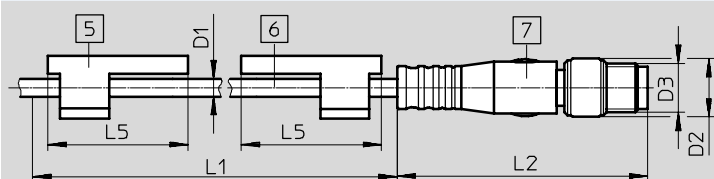

- 5 držák popisových štítků je nakreslen otočen o 90°
- 6 připojovací kabel
- 7 konektor vhodný pro spojovací kabely NEBU-M8

L1 délka kabelu

SMT-8M-A...-M8 – kabel s konektorem M8x1, nástrčný konektor

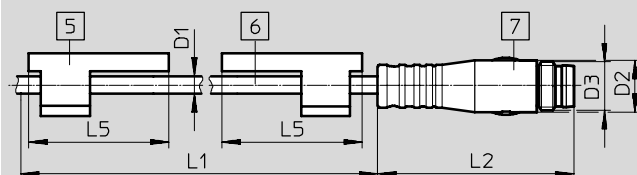

- 5 držák popisových štítků je nakreslen otočen o 90°
- 6 připojovací kabel
- 7 konektor vhodný pro spojovací kabely NEBU-M8

L1 délka kabelu

SMT-8M-A...-M12 – kabel s konektorem M12x1, otočný závit

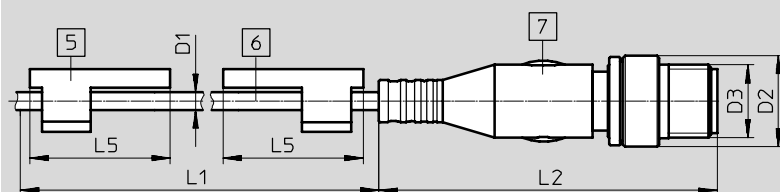

- 5 držák popisových štítků je nakreslen otočen o 90°
- 6 připojovací kabel
- 7 konektor vhodný pro spojovací kabely NEBU-M12

L1 délka kabelu

typ	D1	D2 Ø	D3	L2	L5	±C1
SMT-8M-A...-OE	2,9	-	-	50	23	1,5
SMT-8M-A...-OE-Ex		-	-	50		
SMT-8M-A...-M8D		9,6	M8x1	41,1		
SMT-8M-A...-M8		8,5	M8x1	32,7		
SMT-8M-A...-M12		15	M12x1	54,5		

Přibližovací čidla SMT-8M-A, do drážky T

technické údaje – magnetorezistivní

FESTO

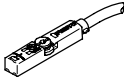
Údaje pro objednávky								
	spínací výstup	elektrické připojení			délka kabelu	hmotnost	č. dílu	typ
		kabel	kabel s konektorem, závit					
			M8x1	M12x1	[m]	[g]		
	spínací							
	PNP	–	3 piny	–	0,3	8,9	574334	SMT-8M-A-PS-24V-E-0,3-M8D
	PNP	3 vodiče	–	–	2,5	29,1	574335	SMT-8M-A-PS-24V-E-2,5-OE
	PNP	3 vodiče	–	–	5	57,1	574336	SMT-8M-A-PS-24V-E-5,0-OE
	PNP	–	–	3 piny	0,3	15,9	574337	SMT-8M-A-PS-24V-E-0,3-M12
	NPN	3 vodiče	–	–	2,5	29,1	574338	SMT-8M-A-NS-24V-E-2,5-OE
		–	–	3 piny	–	0,3	8,9	574339
	PNP	–	3 piny	–	0,3	8,9	574342	SMT-8M-A-PS-24V-E-0,3-M8D-Ex2
	bezkontaktní	2 vodiče	–	–	5	57,1	574341	SMT-8M-A-ZS-24V-E-5,0-OE-Ex2
	přepínací							
PNP/NPN	–	3 piny	–	0,3	9	574343	SMT-8M-A-PNS-24V-E-0,3-M8D	
PNP PS/PO	–	3 piny	–	0,3	9	574344	SMT-8M-A-PSO-24V-E-0,3-M8D	
rozpínací								
PNP	3 vodiče	–	–	7,5	85,1	574340	SMT-8M-A-PO-24V-E-7,5-OE	

Přibližovací čidla SMT-8M-A, do drážky T

stavebnice výrobků – magnetorezistivní

FESTO

Tabulka pro objednávky				
velikost	8	podmínky	kód	zadání
M č. stavebnice	574333			
funkce	přibližovací čidla pro drážky T, elektronická		SMT-8M	SMT-8M
			-	-
řada	krátký tvar		A	A
			-	-
spínací výstup	PNP, spínací, 3 vodiče		PS	
	PNP, spínací, 3 vodiče		NS	
	PNP, rozspínací, 3 vodiče		PO	
	PNP, spínací, 2 vodiče		ZS	
	PNP/NPN (lze změnit)		PNS	
	PNP rozspínací / spínací (lze změnit)		PSO	
			-	-
napájecí napětí [V DC]	24		24V	24V
			-	-
vlastnosti kabelu	energetické řetězy + roboty		E	E
			-	-
délka kabelu [m]	0,1 ... 30 (0,1 ... 5,0 v krocích po 0,1, 5,0 ... 30 v krocích po 0,5)		...	
			-	-
označení kabelu	s držákem popisových štítků			
	bez držáku štítků		N	
			-	-
připojovací technika	volné konce vodičů		OE	
	M8, závit		M8D	
	M8, nástrčný konektor		M8	
	M12, závit		M12	
O certifikát EU	II 3GD podle směrnice EU 94/9/EG	1	-Ex2	

1 Ex2 ne se spínacím výstupem PNS, PSO, minimální délka vedení 0,2 m

kód pro objednávky

574333 SMT-8M - A - [] - 24V - E - [] - N - [] - []

Přibližovací čidla SME-8M, do drážky T

typové značení

FESTO

SME-8M

SME - 8M - DO - 24V - K - 7,5 - OE

funkce	
SME	čidlo, magnetické, opatřené kontaktem

konstrukce	
8M	do drážky T, nasazuje se shora

výstup, funkce spínacího prvku	
ZS	spínací, 2 vodiče
DS	spínací, 3 vodiče
DO	rozpínací, 3 vodiče

napájecí napětí	
24V	24 V DC

vlastnosti kabelu	
K	standardní + energetické řetězy
E	energetické řetězy + roboty

délka vedení [m]	
...	0,2 ... 10

elektrické připojení	
OE	volný konec
M8	kabel s konektorem M8x1, nástrčný
M8D	kabel s konektorem M8x1, závit
M12	kabel s konektorem M12x1, závit

Přibližovací čidla SME-8M, do drážky T

technické údaje – jazýčkové relé

funkce

např. spínací, 3 vodiče, s kabelem

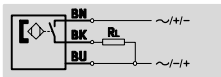

např. spínací, 3 vodiče, s konektorem

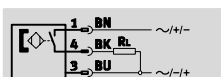

- magnetický princip spínání, jazýčkové relé
- nasazuje se shora do drážky, nepřesahuje profil válce
- svorka na kabel a popisový štítek jsou součástí dodávky

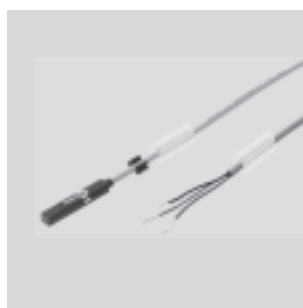

Obecné technické údaje	
tvary	do drážky T
vychází z norem	EN 60947-5-2
certifikát	c UL us - Listed (OL) RCM Mark
značka CE (viz prohlášení o shodě)	dle směrnice EU-EMV
zvláštní vlastnosti	odolnost olejům
upozornění k materiálu	prosté mědi a PTFE odpovídá RoHS

Vstupní signál/měřicí prvek	
princip snímání	jazýčkové relé
teplota okolí [°C]	-40 ... +70

Spínací výstup				
typ		SME-8M-DS	SME-8M-ZS	SME-8M-DO
spínací výstup		bipolární kontakt		
funkce spínacího prvku		spínací	spínací	rozpínací
max. výstupní proud [mA]		500	80	
max. výstupní proud v upevňovacích sadách [mA]		80	80	
max. spínaný výkon DC [W]		10	2,4	
max. spínaný výkon DC v upevňovacích sadách [W]		2,4	2,4	
max. spínaný výkon AC [VA]		10	2,4	
max. spínaný výkon AC v upevňovacích sadách [VA]		2,4	2,4	
úbytek napětí ¹⁾ [V]		≤1,5	≤4,8	≤3,5

1) Platí pro délku kabelu 2,5 m. Na každý další metr kabelu pokles napětí o max. 0,15 V.

Výstup, další údaje	
odolnost zkratu	ne
odolnost přetížení	není k dispozici

Elektronika		
rozsah napájecího napětí DC [V]		5 ... 30
rozsah napájecího napětí AC [V]		5 ... 30
ochrana proti přepólování		ne

Přibližovací čidla SME-8M, do drážky T

technické údaje – jazýčková relé

FESTO

Elektromechanická část									
funkce spínacího prvku		DS/DO				ZS			
elektrické připojení		OE	M8D	M8	M12	OE	M8D	M8	M12
elektrické připojení		kabel, 3 vodiče	kabel s konektorem, 3 piny			kabel, 2 vodiče	kabel s konektorem, 2 piny		
			M8x1	M8x1	M12x1		M8x1	M8x1	M12x1
			závit	nástrčný konektor	závit		závit	nástrčný konektor	závit
směr výstupu		podélný							
podmínky pro testy kabelů	K	energetický řetěz: 5 milionů cyklů, poloměr ohybu 75 mm							
		pevnost při střídavém namáhání ohybem: dle normy Festo; testovací podmínky na vyžádání							
	E	energetický řetěz: 5 milionů cyklů, poloměr ohybu 28 mm							
		pevnost v krutu: $\pm 270^\circ/0,1$ m pevnost při střídavém namáhání ohybem: dle normy Festo; testovací podmínky na vyžádání							
délka kabelu	[m]	0,2 ... 10							
vlastnosti kabelu	K	standardní + energetické řetězy							
	E	energetické řetězy + roboty							
materiál pláště kabelu	K	TPE-U (PUR)							
	E	TPE-U (PUR), neobsahuje halogeny							



Mechanická část		
elektrické připojení	OE	M...
upevnění	upnutím, nasazuje se shora do drážky	
těleso	PA	PA
	silně legovaná ocel, nerezová	silně legovaná ocel, nerezová
	–	poniklovaná mosaz
	–	TPE-U (PUR)

Indikace/obsluha	
indikace stavu sepnutí	žlutá LED

Imise/emise		
teplota okolí při pohyblivém přívodu kabelu	[°C]	-5 ... +70
stupeň krytí		IP65, IP68

Přibližovací čidla SME-8M, do drážky T

technické údaje – jazýčková relé

Zapojení konektoru dle EN 60947-5-2			
M8x1, 2 piny			
spínací			
	pin	barva vodiče	zapojení
	1	hnědá	+
	4	černá	výstup
M12x1, 2 piny			
spínací			
	pin	barva vodiče	zapojení
	1	hnědá	+
	4	černá	výstup

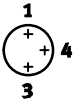
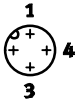
Zapojení konektoru dle EN 60947-5-2			
M8x1, 3 piny			
spínací/rozpínací			
	pin	barva vodiče	zapojení
	1	hnědá	+
	3	modrá	-
	4	černá	výstup
M12x1, 3 piny			
spínací			
	pin	barva vodiče	zapojení
	1	hnědá	+
	3	modrá	-
	4	černá	výstup

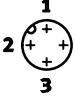
Zapojení konektoru dle EN 60947-5-2			
M12x1, 3 piny			
rozpínací			
	pin	barva vodiče	zapojení
	1	hnědá	+
	3	modrá	-
	2	bílá	výstup

Přibližovací čidla SME-8M, do drážky T

technické údaje – jazýčková relé

FESTO

Rozměry

modely CAD ke stažení → www.festo.com

SME-8M-...-OE – kabel

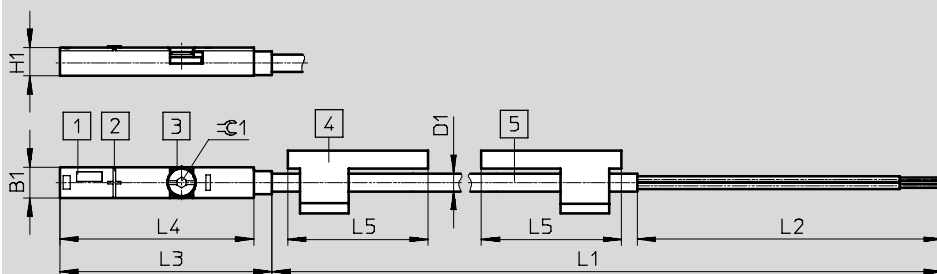

- 1 žlutá LED
- 2 střed snímacího prvku
- 3 upínka, dotahovací moment 0,6 Nm
- 4 držáky popisových štítků
- 5 spojovací vedení

L1 délka kabelu

SME-8M-DO-...-OE – kabel

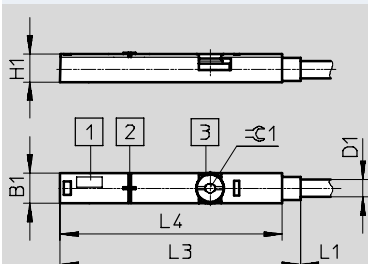

- 1 LED
- 2 střed snímacího prvku
- 3 upínka, dotahovací moment 0,6 Nm

L1 délka kabelu

SME-8M-...-M8D – kabel s konektorem M8x1, otočný závit

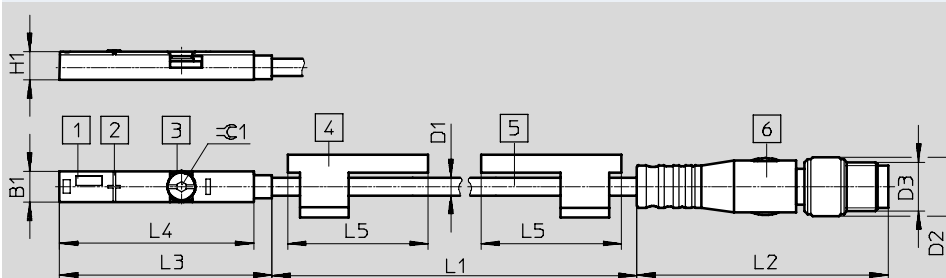

- 1 žlutá LED
- 2 střed snímacího prvku
- 3 upínka, dotahovací moment 0,6 Nm
- 4 držáky popisových štítků
- 5 spojovací vedení
- 6 konektor vhodný pro spojovací kabel NEBU-M8

L1 délka kabelu

SME-8M-...-M8 – kabel s konektorem M8x1, nástrčný konektor

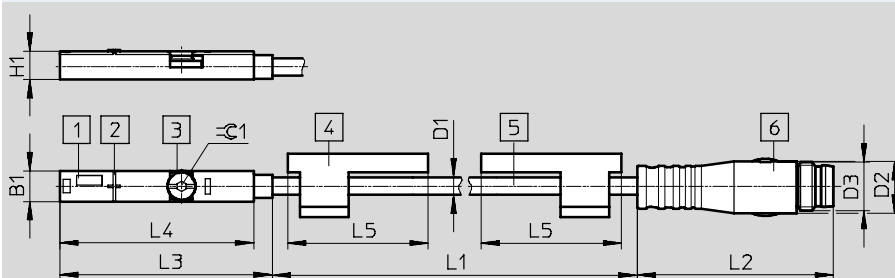

- 1 žlutá LED
- 2 střed snímacího prvku
- 3 upínka, dotahovací moment 0,6 Nm
- 4 držáky popisových štítků
- 5 spojovací vedení
- 6 konektor vhodný pro spojovací kabel NEBU-M8

L1 délka kabelu

typ	B1 ±0,05	D1 Ø	D2 Ø	D3	H1 ±0,05	L2	L3	L4 ±0,1	L5	⌀ 1
SMT-8M-...-OE	5	2,9	-	-	4,6	50	34,8	31,8	23	1,5
SME-8M-DO-...-OE			-	-		-	39,5	36,5	-	
SME-8M-...-M8D			9,6	M8x1		41	34,8	31,8	23	
SME-8M-...-M8			8,5	M8x1		33	34,8	31,8	23	

Přibližovací čidla SME-8M, do drážky T

technické údaje – jazýčková relé

FESTO

Rozměry

modely CAD ke stažení → www.festo.com

SME-8M-...-M12 – kabel s konektorem M12x1, otočný závit

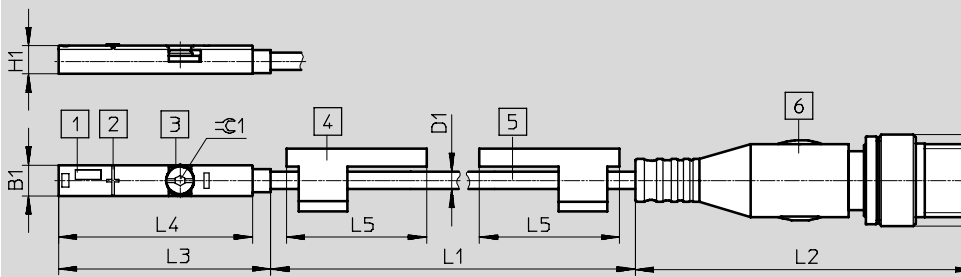

- 1 žlutá LED
- 2 střed snímacího prvku
- 3 upínka, dotahovací moment 0,6 Nm
- 4 držáky popisových štítků
- 5 spojovací vedení
- 6 konektor vhodný pro spojovací kabel NEBU-M12

L1 délka kabelu

typ	B1	D1 Ø	D2	D3	H1	L2	L3	L4	L5	⊕ 1
SME-8M-...-M12	5	2,9	15	M12x1	4,6	54,5	34,8	31,8	23	1,5

Údaje pro objednávky

	spínací výstup	elektrické připojení		délka kabelu [m]	č. dílu	typ
		kabel	kabel s konektorem, otočný závit, M8x1			
	spínací kontaktní bipolární	3 vodiče	-	2,5	543862	SME-8M-DS-24V-K-2,5-OE
				5,0	543863	SME-8M-DS-24V-K-5,0-OE
				7,5	543876	SME-8M-DS-24V-K-7,5-OE
		-	3 piny	0,3	543861	SME-8M-DS-24V-K-0,3-M8D
		2 vodiče	-	2,5	543872	SME-8M-ZS-24V-K-2,5-OE
	rozpínací					
	kontaktní bipolární	3 vodiče	-	7,5	546799	SME-8M-DO-24V-K-7,5-OE

Přibližovací čidla SME-8M, do drážky T

stavebnice výrobků – jazýčková relé

FESTO

M Minimální údaje

č. stavebnice	funkce	spínací výstup	napájecí napětí	vlastnosti kabelu	délka kabelu	připojovací techniky
543892	SME-8M	DS ZS DO	24V	K E	0,2 ... 10	OE M8D M8 M12
příklad objednávky						
543892	SME-8M	ZS	24V	K	0,8	OE

Tabulka pro objednávky

velikost	8	podmínky	kód	zadání
M č. stavebnice	543892			
funkce	čidla do drážky T, kontaktní		SME-8M	SME-8M
			–	–
spínací výstup	3 vodiče, spínací		DS	
	2 vodiče, spínací		ZS	
	3 vodiče, rozpínací		DO	
			–	–
napájecí napětí [V DC]	24		24V	24V
			–	–
vlastnosti kabelu	standardní + energetické řetězy		K	
	energetické řetězy + roboty		E	
			–	–
délka kabelu [m]	0,2 ... 10 (0,2 ... 5,0 m v krocích po 0,1 m, 5,0 ... 10 m v krocích po 0,5 m)		...	
			–	–
připojovací technika	volné konce vodičů		OE	
	M8, závit		M8D	
	M8, nástrčný konektor		M8	
	M12, závit		M12	

kód pro objednávky

543892	SME-8M	–		–	24V	–		–		–	
---------------	---------------	---	--	---	------------	---	--	---	--	---	--

Přibližovací čidla CRSMT-8/SMT-8-SL/SME-8, do drážky T

typové značení

CRSMT-8

CRSMT - 8 - PS - K2,5 - LED - 24

funkce

CRSMT	čidla, polovodičová, vhodná pro použití v potravinářství, odolná kyselinám, chladivům a mazivům
-------	---

konstrukce

8	do drážky T, nasunovací podélně
---	---------------------------------

výstup, funkce spínacího prvku

PS	PNP, spínací, 3 vodiče
----	------------------------

elektrické připojení, délka kabelu

K2,5	kabel, 2,5 m
K5	kabel, 5,0 m

indikace stavu sepnutí

LED	žlutá LED
-----	-----------

napájecí napětí

24	24 V DC
----	---------

CRSMT-8M

CRSMT - 8M - PS - 24 - K - - -

funkce

CRSMT	čidla, polovodičová, vhodná pro použití v potravinářství, odolná kyselinám, chladivům a mazivům
-------	---

konstrukce

8M	do drážky T, nasazuje se shora
----	--------------------------------

výstup, funkce spínacího prvku

PS	PNP, spínací, 3 vodiče
----	------------------------

napájecí napětí

24	24 V DC
----	---------

vlastností kabelu

K	standardní a do energetických řetězců
---	---------------------------------------

délka kabelu

0,3	kabel, 0,3 m ¹⁾
K5	kabel, 5 m, volný konec ²⁾
K10	kabel, 10 m, volný konec ²⁾

připojení

OE	volné konce vodičů
M8D	M8, závit
M12	M12

1) pouze s připojením M8D nebo M12

2) pouze s připojením OE

Přibližovací čidla CRSMT-8/SMT-8-SL/SME-8, do drážky T

FESTO

typové značení

SMT/SME-8

SMT - 8 - PS - K - LED - 24 - B

funkce

SMT	magnetické čidlo, polovodičové
SME	magnetické čidlo, jazýčkové relé

konstrukce

8	do drážky T, nasunovací podélně
---	---------------------------------

výstup, funkce spínacího prvku

PS	PNP, spínací, 3 vodiče
NS	NPN, spínací, 3 vodiče
ZS	spínací, 2 vodiče
O	rozpínací, 3 vodiče

elektrické připojení, délka kabelu

K	kabel, 2,5 m nebo 7,5 m
K2,5	kabel, 2,5 m
K5	kabel, 5,0 m
K-7,5	kabel, 7,5 m
KL	kabel, 2,5 m
S	konektor M8x1 s kabelem, 0,3 m

indikace stavu sepnutí

LED	žlutá LED
-----	-----------

napájecí napětí

24	24 V DC
230	230 V AC

varianty

S6	odolné vyšší teplotě
----	----------------------

generace

B	řada B
---	--------

SMT/SME-8-SL

SMT - 8 - SL - PS - LED - 24

funkce

SMT	magnetické čidlo, polovodičové
SME	magnetické čidlo, jazýčkové relé

konstrukce

8	do drážky T, nasunovací podélně
---	---------------------------------

elektrické připojení

SL	konektor
----	----------

výstup, funkce spínacího prvku

PS	PNP, spínací, 3 vodiče
----	------------------------

indikace stavu sepnutí

LED	žlutá LED
-----	-----------

napájecí napětí

24	24 V DC
----	---------

Přibližovací čidla CRSMT-8M, do drážky T

technické údaje – magnetorezistivní

funkce

např. PNP, spínací, s konektorem

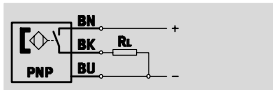
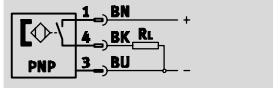

- vhodná pro použití v potravinářství
- odolná kyselinám
- odolná zásaditým látkám
- odolná chladicím a mazacím prostředkům



Obecné technické údaje	
tvar	do drážky T
vychází z norem	EN 60947-5-2
certifikát	RCM Mark
zvláštní vlastnosti	odolnost kyselinám, zásaditým látkám, chladicím a mazacím prostředkům
potravinářská nezávadnost	podle prohlášení výrobce
upozornění k materiálu	odpovídá RoHS, neobsahuje halogeny

Vstupní signál/měřicí prvek	
princip snímání	polovodičové
měřená veličina	poloha
teplota okolí [°C]	-40 ... 85

Spínací výstup	
funkce spínacího prvku	spínací
spínací výstup	PNP
opakovatelná přesnost spínacího výstupu [mm]	± 0,1
spínací čas [ms]	≤ 1
vypínací čas [ms]	≤ 1
max. frekvence spínání [Hz]	180
max. výstupní proud [mA]	100
max. spínaný výkon DC [W]	2,8
úbytek napětí [V]	< 1,5
zbytkový proud [mA]	< 0,05

Výstup, další údaje	
odolnost zkratu	ano
odolnost přetížení	ano

Elektronika	
spínací výstup	PNP
napájecí napětí [V DC]	24
rozsah napájecího napětí [V DC]	5 ... 30
ochrana proti přepólování	pro všechna elektrická připojení

Přibližovací čidla CRSMT-8M, do drážky T

technické údaje – magnetorezistivní

FESTO

Elektromechanická část	
směr výstupu	podélný
vlastnosti kabelu	standardní + do energetických řetězů
podmínky pro testy kabelů	energetický řetěz: 5 milionů cyklů, poloměr ohybu 75 mm
	pevnost v krutu: > 300 000 cyklů, ±270°/0,1 m
	pevnost při střídavém namáhání ohybem: dle normy Festo

Mechanická část			
elektrické připojení	kabel, 3 vodiče	kabel s konektorem, závit M8D	M12
upevnění	upnutí	lze shora nasadit do drážky	
montážní poloha	libovolná		
max. dotahovací moment [Nm]	0,6		
max. dotahovací moment, konektor [Nm]	–	0,3	0,5
informace o materiálu			
těleso	silně legovaná ocel, nerezová, PP		
převlečná matice	–	poniklovaná mosaz	
plášť kabelu	TPE-O		
izolační obal	PP		
těleso konektoru	–	PP	
konce vodičů	dutinky na konci kabelů		–
nástrčné kontakty	–	mosaz, poniklovaná a pozlacená	

Indikace/obsluha	
indikace stavu sepnutí	žlutá LED
indikace funkční rezervy	oranžová LED

Imise/emise	
teplota okolí při pohyblivém přívodu kabelu [°C]	–20 ... 85
stupeň krytí	IP65
	IP68
	IP69K

ATEX	
kategorie ATEX pro plyn	II 3G
ochrana proti zapálení a výbuchu plynu	Ex nA IIC T4 X Gc
kategorie ATEX pro prach	II 3D
ochrana proti zapálení a výbuchu prachu	Ex tc IIIC T120°C X Dc
teplota okolí Ex [°C]	–40 °C ≤ Ta ≤ +85 °C
značka CE (viz prohlášení o shodě)	dle směrnice EU-EMV
	dle směrnice EU pro ochranu proti výbuchu (ATEX)

Přibližovací čidla CRSMT-8M, do drážky T

technické údaje – magnetorezistivní

Zapojení konektoru dle EN 60947-5-2				M12x1, 3 piny			
M8x1, 3 piny				spínací			
spínací	pin	barva vodiče	zapojení	spínací	pin	barva vodiče	zapojení
	1	hnědá	+		1	hnědá	+
	3	modrá	-		3	modrá	-
	4	černá	výstup		4	černá	výstup

Rozměry, volný konec kabelu

modely CAD ke stažení → www.festo.com

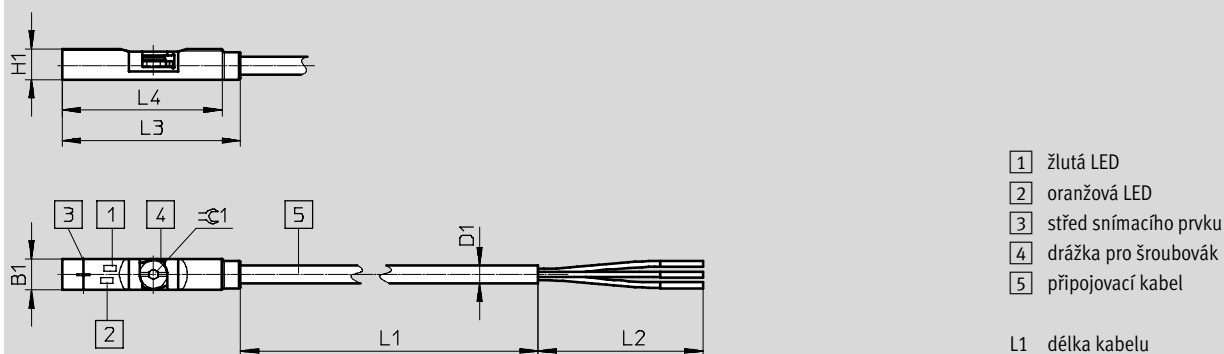

typ	B1	D1	H1	L2	L3	L4	⌀ 1
CRSMT-8M-PS-24V-K-5,0-OE	5	2,9	5	50	29,3	26,3	1,5
CRSMT-8M-PS-24V-K-10,0-OE							

Přibližovací čidla CRSMT-8M, do drážky T

technické údaje – magnetorezistivní

FESTO

Rozměry s konektorem

modely CAD ke stažení → www.festo.com

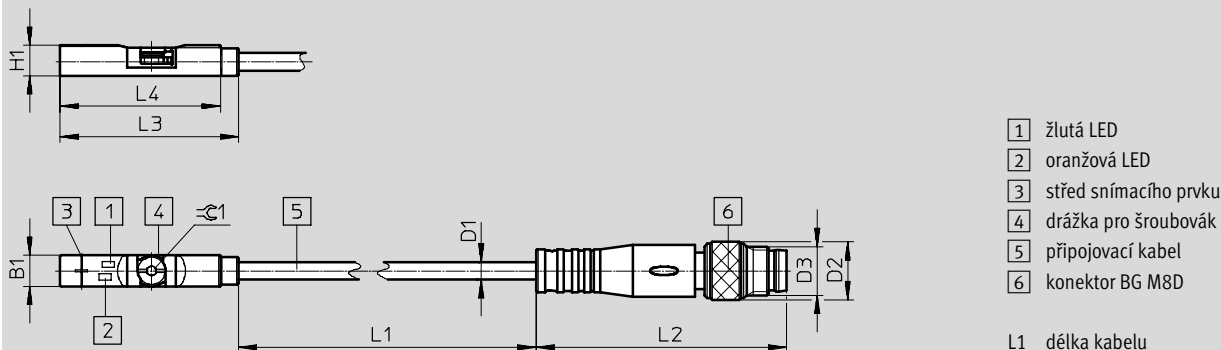

typ	B1	D1 -Ø-	D2 -Ø-	D3	H1	L2	L3	L4	≈C 1
CRSMT-8M-PS-24V-K-0,3-M8D	5	2,9	9,5	M8x1	5	41,1	29,3	26,3	1,5

Rozměry s konektorem

modely CAD ke stažení → www.festo.com

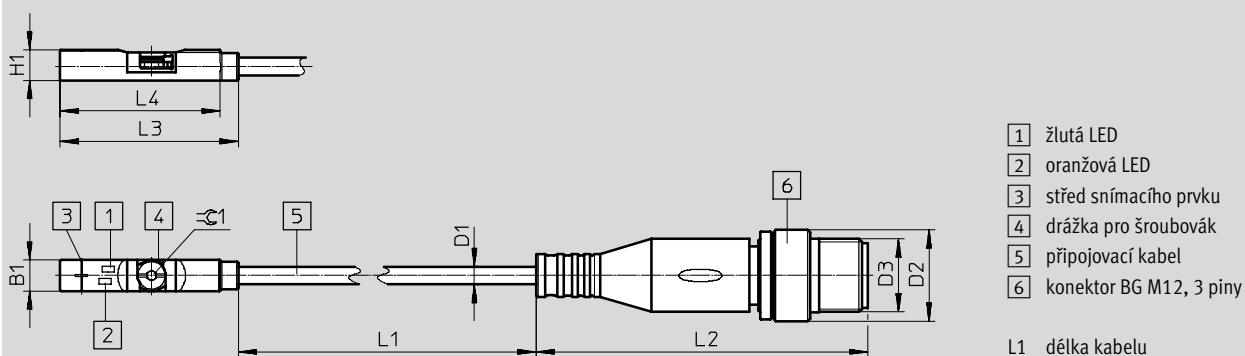

typ	B1	D1 -Ø-	D2 -Ø-	D3	H1	L2	L3	L4	≈C 1
CRSMT-8M-PS-24V-K-0,3-M12	5	2,9	15	M12x1	5	54,5	29,3	26,3	1,5

Údaje pro objednávky

	spínací výstup	elektrické připojení		délka kabelu [m]	hmotnost [g]	č. dílu	typ
		kabel	kabel s konektorem, závit				
spínací, odolná korozi							
	PNP	3 vodiče	-	5	47,6	574380	CRSMT-8M-PS-24V-K-5,0-OE
	PNP	3 vodiče	-	10	93,4	574381	CRSMT-8M-PS-24V-K-10,0-OE
	PNP	3 piny	M12x1	0,3	9,1	574382	CRSMT-8M-PS-24V-K-0,3-M12
	PNP	3 piny	M8x1	0,3	16,1	574383	CRSMT-8M-PS-24V-K-0,3-M8D

Přibližovací čidla CRSMT-8/SMT-8-SL, do drážky T

FESTO

technické údaje – magnetorezistivní

funkce

např. PNP, spínací, s konektorem

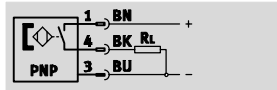

- magneto-odporový princip spínání
- podélně nasunovací do drážky
- varianty odolné korozi

SMT-8-SL

- robustní díky dlouhému mechanickému vedení v drážce
- konektor přímo na čidle



CRSMT



SMT-8-SL

Obecné technické údaje		
typ	CRSMT	SMT-8-SL
spínací výstup	PNP	PNP
tvar	do drážky T	do drážky T
odpovídá normám	EN 60947-5-2	–
vychází z norem	–	EN 60947-5-2
certifikát	RCM Mark	RCM Mark
	–	c UL us - Listed (OL)
značka CE (viz prohlášení o shodě)	dle směrnice EU-EMV	dle směrnice EU-EMV
upozornění k materiálu	prostě mědi a PTFE	prostě mědi a PTFE
	–	odpovídá RoHS

Vstupní signál/měřicí prvek		
	CRSMT	SMT-8-SL
princip snímání	magnetorezistivní	magnetorezistivní
teplota okolí	[°C] –20 ... +60	–20 ... +70

Spínací výstup		
typ	CRSMT	SMT-8-SL
spínací výstup	PNP	PNP
spínací výstup	PNP	PNP
funkce spínacího prvku	spínací	spínací
opakovatelná přesnost	[mm] ±0,1	–
spínací hodnoty		
spínací čas	[ms] ≤ 0,2	≤ 1
vypínací čas	[ms] ≤ 0,5	3 ... 5
max. frekvence spínání	[Hz] 1000	140
max. výstupní proud	[mA] 100	100
max. spínaný výkon DC	[W] 3	3
úbytek napětí	[V] ≤ 1,8	≤ 2
zbytkový proud	[µmA] ≤ 100	≤ 1,5

Výstup, další údaje		
typ	CRSMT	SMT-8-SL
spínací výstup	PNP	PNP
odolnost zkratu	ano	ano
odolnost přetížení	–	ano

Přibližovací čidla CRSMT-8/SMT-8-SL, do drážky T

technické údaje – magnetorezistivní

FESTO

Elektronika		
typ	CRSMT	SMT-8-SL
spínací výstup	PNP	PNP
napájecí napětí [V DC]	–	24
rozsah napájecího napětí [V DC]	10 ... 30	10 ... 30
ochrana proti přepólování	pro všechna elektrická připojení	

Elektromechanická část		
typ	CRSMT	SMT-8-SL
spínací výstup	PNP	PNP
elektrické připojení	kabel, 3 vodiče	konektor M8x1, 3 piny
směr výstupu	–	podélný
délka kabelu [m]	2,5 5	–
materiál pláště kabelu	TPE-O	–

Mechanická část		
typ	CRSMT	SMT-8-SL
spínací výstup	PNP	PNP
elektrické připojení	kabel, 3 vodiče	konektor M8x1, 3 piny
upevnění	upevněno v drážce T –	upnutí podélně nasunovací do drážky
informace o materiálu tělesa	silně legovaná ocel, nerezová PP	PA –

Indikace/obsluha	
indikace stavu sepnutí	žlutá LED

Imise/emise		
typ	CRSMT	SMT-8-SL
teplota okolí při pohyblivém přívodu kabelu [°C]	–5 ... +60	–
stupeň krytí	IP65 IP68 IP69K	IP65 IP68 –
izolační napětí [V]	500	–
třída znečištění	3	–

Zapojení konektoru dle EN 60947-5-2			
PS/NS			
konektor, 3 piny			
M8x1	pin	barva vodiče	zapojení
	1	hnědá	+
	3	modrá	–
	4	černá	výstup

Přibližovací čidla CRSMT-8/SMT-8-SL, do drážky T

technické údaje – magnetorezistivní

Rozměry

modely CAD ke stažení → www.festo.com

CRSMT

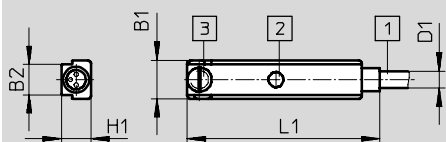

- 1 spojovací vedení
- 2 žlutá LED
- 3 upínka

SMT-8-SL

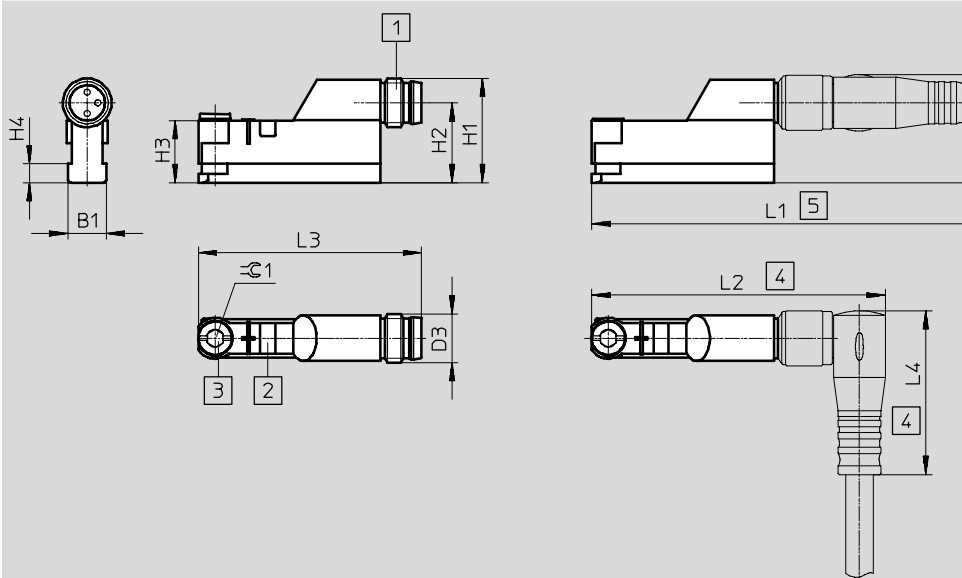

- 1 konektor vhodný pro spojovací kabel NEBU-M8
- 2 žlutá LED
- 3 upínka
- 4 montážní prostor pro spojovací kabel NEBU-M8W3
- 5 montážní prostor pro spojovací kabel NEBU-M8G3

typ	B1	B2	D1	D3	H1	H2	H3	H4	H5	L1	L2	L3	L4
CRSMT	6,3	5	2,9	–	4,9	–	–	–	–	32,4	–	–	–
SMT-8-SL	6,7	–	–	M8x1	17,1	13,1	10,2	3,1	17,6	66	48,4	36,6	25

Přibližovací čidla CRSMT-8/SMT-8-SL, do drážky T

FESTO

technické údaje – magnetorezistivní

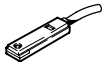
Údaje pro objednávky							
	spínací výstup	elektrické připojení			délka kabelu [m]	č. dílu	typ
		kabel	kabel s konektorem M8x1	konektor M8x1			
spínací, základní typ							
	PNP	–	–	3 piny	–	562019	SMT-8-SL-PS-LED-24-B
spínací, odolná korozi							
	PNP	3 vodiče	–	–	2,5	525563	CRSMT-8-PS-K-LED-24
					5,0	525564	CRSMT-8-PS-K5-LED-24

Přibližovací čidla SME-8, do drážky T

technické údaje – jazýčková relé

funkce

např. spínací, s kabelem, 3 vodiče

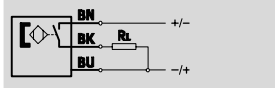

např. spínací, s konektorem,
3 piny

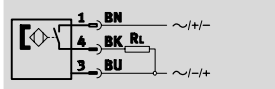

- magnetický princip spínání, jazýčkové relé
- podélně nasunovací do drážky

SME-8-SL

- robustní díky dlouhému mechanickému vedení v drážce
- konektor přímo na čidle



SME-8



SME-8-SL

Obecné technické údaje					
typ	SME-8-K	SME-8-S	SME-8-ZS	SME-8-O	SME-8-SL
tvar	do drážky T				
odpovídá normám	EN 60947-5-2				
certifikát	RCM Mark				
značka CE (viz prohlášení o shodě)	dle směrnice EU-EMC ¹⁾				
upozornění k materiálu	prosté mědi a PTFE				
	odpovídá RoHS	–	odpovídá RoHS		

1) Dbejte prosím na oblast použití v souladu s ES prohlášením o shodě: www.festo.com → Support → Anwenderdokumentation.
V případě omezení využití zařízení v obytných a obchodních oblastech nebo v malých provozovnách mohou být potřebná další opatření ke snížení rušivého vyzařování.

Vstupní signál/měřicí prvek								
typ	SME-8-K	SME-8-K5	SME-8-K-7,5	SME-8-S	SME-8-ZS	SME-8-O	SME-8-SL	
princip snímání	jazýčkové relé							
teplota okolí	[°C]	-40 ... +60	-40 ... +70	-40 ... +70	-40 ... +70	-40 ... +60	-40 ... +60	-40 ... +60

Spínací výstup					
typ	SME-8-K	SME-8-S	SME-8-ZS	SME-8-O	SME-8-SL
spínací výstup	kontaktní bipolární				
funkce spínacího prvku	spínací	spínací	spínací	rozpínací	spínací
opakovatelná přesnost	[mm]	±0,1	±0,1	±0,1	±0,1
spínací hodnoty					
spínací čas	[ms]	≤ 0,5	≤ 0,5	≤ 0,5	≤ 2
vypínací čas	[ms]	≤ 0,03	≤ 0,03	≤ 0,03	≤ 0,2
max. frekvence spínání	[Hz]	800	–	800	–
max. výstupní proud	[mA]	500	500	80	50
max. spínaný výkon AC	[VA]	10	10	–	1,5
max. spínaný výkon DC	[W]	10	10	2,16	1,5
úbytek napětí	[V]	0	–	≤ 3,5	≤ 2,5

Výstup, další údaje	
odolnost zkratu	ne
odolnost přetížení	není k dispozici

Elektronika					
typ	SME-8-K	SME-8-S	SME-8-ZS	SME-8-O	SME-8-SL
rozsah napájecího napětí	[V AC]	12 ... 30	12 ... 30	–	12 ... 30
rozsah napájecího napětí	[V DC]	12 ... 30	12 ... 30	12 ... 27	12 ... 30
ochrana proti přepólování	ne				

Přibližovací čidla SME-8, do drážky T

technické údaje – jazýčková relé

FESTO

Elektromechanická část							
typ	SME-8-K	SME-8-K5	SME-8-K-7,5	SME-8-S	SME-8-ZS	SME-8-O	SME-8-SL
elektrické připojení	kabel, 3 vodiče			kabel s konektorem, 3 vodiče	kabel, 2 vodiče	kabel, 3 vodiče	konektor M8x1, 3 piny
směr výstupu	podélný						
délka kabelu [m]	2,5	5	7,5	0,3	2,5	7,5	–
materiál pláště kabelu	TPE-U (PUR)						–

Mechanická část							
typ	SME-8-K	SME-8-K5	SME-8-K-7,5	SME-8-S	SME-8-ZS	SME-8-O	SME-8-SL
upevnění	upevněno v drážce T podélně nasunovací do drážky						
informace o materiálu tělesa	epoxidová pryskyřice PC PET silně legovaná ocel, nerezová						

Indikace/obsluha	
indikace stavu sepnutí	žlutá LED

Imise/emise							
typ	SME-8-K	SME-8-K5	SME-8-K-7,5	SME-8-S	SME-8-ZS	SME-8-O	SME-8-SL
teplota okolí při pohyblivém přívodu kabelu [°C]	–5 ... +60	–5 ... +70	–5 ... +70	–5 ... +70	–5 ... +60	–5 ... +60	–
stupeň krytí	IP65 IP67			– IP67	IP65 IP67	– IP67	IP65 IP67
izolační napětí [V]	50						
odolnost napěťovým špičkám [kV]	3	3	3	3	3	3	3
třída znečištění	3						

Zapojení konektoru dle EN 60947-5-2			
S			
konektor, 3 piny			
M8x1	pin	barva vodiče	zapojení
	1	hnědá	+
	3	modrá	–
	4	černá	výstup

Přibližovací čidla SME-8, do drážky T

technické údaje – jazýčková relé

Rozměry

modely CAD ke stažení → www.festo.com

spínací, kabel

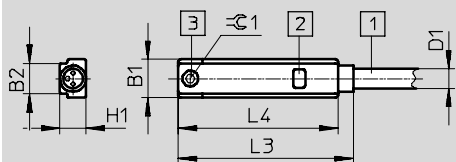

- 1 kabel, 3 vodiče, 3 x 0,14 mm²
- 2 žlutá LED
- 3 max. dotahovací moment 0,2 Nm

typ	B1	B2	D1	H1	L3	L4	≈C1
SME-8-K-...	6,4	5	2,9	4,3	28,8	26,3	1,3

Rozměry

modely CAD ke stažení → www.festo.com

rozpínací, kabel

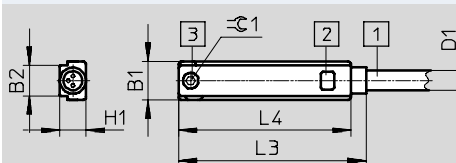

- 1 kabel, 3 vodiče, 3 x 0,14 mm²
- 2 žlutá svítící dioda
- 3 max. dotahovací moment 0,2 Nm

typ	B1	B2	D1	H1	L3	L4	≈C1
SME-8-O-K-LED-24	6,4	5	2,9	4,4	30,8	28,3	1,3

Rozměry

modely CAD ke stažení → www.festo.com

konektor M8x1

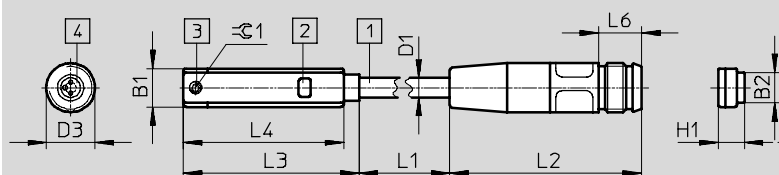

- 1 spojovací vedení
- 2 žlutá svítící dioda
- 3 upínka
- 4 konektor vhodný pro spojovací kabel NEBU-M8



L1 délka kabelu

typ	B1	B2	D1	D3	H1	L2	L3	L4	L6	≈C1
SME-8-S-LED-24	6,3	5	2,9	M8	4,7	31 +5	28,8	26,3	6 min.	1,3

Přibližovací čidla SME-8, do drážky T

technické údaje – jazýčková relé

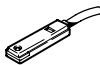
FESTO

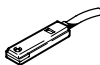
Údaje pro objednávky							
	spínací výstup	elektrické připojení			délka kabelu [m]	č. dílu	typ
		kabel	kabel s konektorem M8x1	konektor M8x1			
spínací, základní typ							
	kontaktní bipolární	3 vodiče	–	–	2,5	150855	SME-8-K-LED-24
			–	–	5,0	175404	SME-8-K5-LED-24
			–	–	7,5	530491	SME-8-K-7,5-LED-24
		–	3 piny	–	0,3	150857	SME-8-S-LED-24
		2 vodiče	–	–	2,5	171169	SME-8-ZS-KL-LED-24
	kontaktní bipolární	–	–	3 piny	–	526622	SME-8-SL-LED-24
rozpínací							
	kontaktní bipolární	3 vodiče	–	–	7,5	160251	SME-8-O-K-LED-24

Přibližovací čidla SME-8, do drážky T

technické údaje – jazýčkové relé

funkce

např. spínací, s kabelem, 2 vodiče,
0 ... 30 V AC/DC

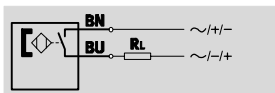

např. spínací, s kabelem, 2 vodiče,
3 ... 230 V AC/DC

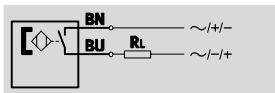

- magnetický princip spínání, jazýčkové relé
- podélně nasunovací do drážky
- tepelně odolné provedení
- varianty s napájecím napětím do 230 V DC/AC

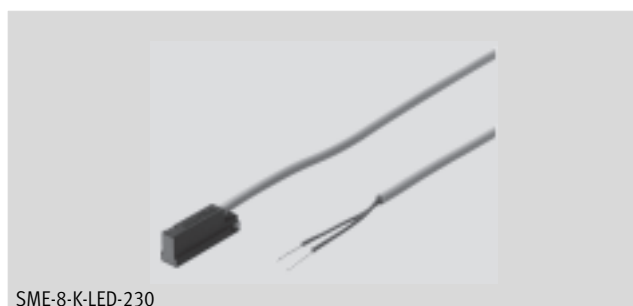

SME-8-K-LED-230

Obecné technické údaje		
	SME-8-...-S6	SME-8-...-230
tvar	do drážky T	
odpovídá normám	EN 60947-5-2	
značka CE (viz prohlášení o shodě)	–	RCM Mark
	–	dle směrnice EU-EMC ¹⁾
	–	dle směrnice EU pro nízká napětí
upozornění k materiálu	prosté mědi a PTFE	
	odpovídá RoHS	

1) Dbejte prosím na oblast použití v souladu s ES prohlášením o shodě: www.festo.com → Support → Anwenderdokumentation.

V případě omezení využití zařízení v obytných a obchodních oblastech nebo v malých provozovnách mohou být potřebná další opatření ke snížení rušivého vyzařování.

Vstupní signál/měřicí prvek		
	SME-8-...-S6	SME-8-...-230
princip snímání	jazýčkové relé	
teplota okolí [°C]	–40 ... +120	–30 ... +60

Spínací výstup		
	SME-8-...-S6	SME-8-...-230
spínací výstup	kontaktní bipolární	
funkce spínacího prvku	spínací	
opakovatelná přesnost [mm]	±0,1	±0,1
spínací hodnoty		
spínací čas [ms]	≤ 0,5	2
vypínací čas [ms]	≤ 0,03	0,03
max. frekvence spínání [Hz]	800	500
max. výstupní proud [mA]	500	120
max. spínaný výkon AC [VA]	10	
max. spínaný výkon DC [W]	10	
úbytek napětí [V]	≤ 0	≤ 3,9
zbytkový proud [mA]	–	0

Přibližovací čidla SME-8, do drážky T

technické údaje – jazýčková relé

FESTO

Výstup, další údaje		
	SME-8-...-S6	SME-8-...-230
odolnost zkratu	ne	
odolnost přetížení	není k dispozici	

Elektronika		
	SME-8-...-S6	SME-8-...-230
rozsah napájecího napětí [V AC]	0 ... 30	3 ... 230
rozsah napájecího napětí [V DC]	0 ... 30	3 ... 230
ochrana proti přepólování	ne	

Elektromechanická část		
	SME-8-...-S6	SME-8-...-230
elektrické připojení	kabel, 2 vodiče	
směr výstupu	podélný	
délka kabelu [m]	2,5	2,5
	–	–
materiál pláště kabelu	TPE-S	TPE-U (PUR)

Mechanická část		
	SME-8-...-S6	SME-8-...-230
upevnění	upevněno v drážce T podélně nasunovací do drážky	
informace o materiálu tělesa	epoxidová pryskyřice	epoxidová pryskyřice
	PC	PS
	PET	PET
	silně legovaná ocel, nerezová	silně legovaná ocel, nerezová

Indikace/obsluha		
	SME-8-...-S6	SME-8-...-230
indikace stavu sepnutí	–	žlutá LED

Imise/emise		
	SME-8-...-S6	SME-8-...-230
teplota okolí při pohyblivém přívodu kabelu [°C]	–5 ... +120	–5 ... +60
teplota okolí	–40 ... +120	–
stupeň krytí	– IP67	– IP67
izolační napětí [V]	50	–
odolnost napěťovým špičkám [kV]	0,8	4
třída znečištění	3	3

Přibližovací čidla SME-8, do drážky T

technické údaje – jazýčková relé

FESTO

Rozměry

modely CAD ke stažení → www.festo.com

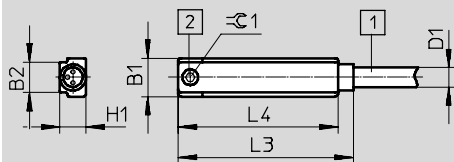

- 1 kabel, 3 vodiče, 3x0,14 mm²
- 2 max. dotahovací moment 0,2 Nm

typ	B1	B2	D1	H1	L3	L4	\varnothing 1
	±0,05	-0,08	±0,05...-0,1	-0,1		+0,2	
SME-8-...-S6	6,4	5	2,9	4,3	28,8	26,3	1,3

Rozměry

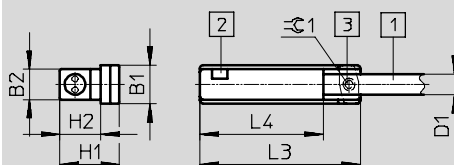

modely CAD ke stažení → www.festo.com



- 1 spojovací vedení
- 2 žlutá svítící dioda
- 3 max. dotahovací moment 0,2 Nm

typ	B1	B2	D1	H1	H2	L3	L4	\varnothing 1
			\varnothing					
SME-8-K-LED-230	6,4	5	3,4	9,8	6,7	26,2	20,2	1,3

Údaje pro objednávky

	spínací výstup	elektrické připojení	směr výstupu	délka kabelu [m]	č. dílu	typ
		kabel				
spínací, odolná vysoké teplotě						
	kontaktní bipolární	2 vodiče	podélný	2,5	161756	SME-8-K-24-S6
spínací, napájecí napětí do 230 V AC/DC						
	kontaktní bipolární	2 vodiče	podélný	2,5	152820	SME-8-K-LED-230

Přibližovací čidla SMT-8G, do drážky T

typové značení

FESTO

SMT-8G

SMT		-	8G	-	PS	-	24V	-	E	-	2,5Q	-	OE
funkce													
SMT	magnetické čidlo, polovodičové												
konstrukce													
8G	do drážky T, nasunovací podélně												
výstup, funkce spínacího prvku													
PS	PNP, spínací, 3 vodiče												
napájecí napětí													
24V	24 V DC												
vlastnosti kabelu													
E	energetické řetězy + roboty												
délka kabelu [m], směr výstupu													
2,5Q	kabel, 2,5 m, příčný ¹⁾												
0,3Q	kabel s konektorem, 0,3 m, příčný ²⁾												
elektrické připojení													
OE	volný konec												
M8D	kabel s konektorem M8x1, závit												

1) pouze s elektrickým připojením OE

2) nelze s elektrickým připojením OE

Přibližovací čidla SMT-8G, do drážky T

technické údaje – magnetorezistivní

funkce

PNP, spínací, s kabelem, 3 vodiče

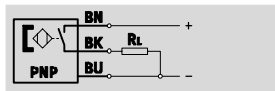

PNP, přepínací, s konektorem

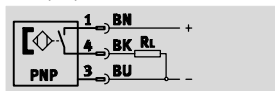

- magneto-odporový princip spínání
- podélně nasunovací do drážky
- tvar ideálně vhodný ke snímání na chapadlech



SMT-8G-...-OE



SMT-8G-...-M

Obecné technické údaje	
tvar	do drážky T
vychází z norem	EN 60947-5-2
certifikát	c UL us - Listed (OL)
značka CE (viz prohlášení o shodě)	dle směrnice EU-EMV
upozornění k materiálu	prosté mědi a PTFE
	odpovídá RoHS

Vstupní signál/měřicí prvek	
princip snímání	polovodičové
teplota okolí [°C]	-20 ... +70

Spínací výstup	
spínací výstup	PNP
funkce spínacího prvku	spínací
max. výstupní proud [mA]	80
max. spínaný výkon DC [W]	2,4

Výstup, další údaje	
odolnost zkratu	pulsní
odolnost přetížení	ano

Elektronika	
rozsah napájecího napětí [V DC]	10 ... 30
ochrana proti přepólování	pro všechna elektrická připojení

Elektromechanická část		
typ	SMT-8G-...-OE	SMT-8G-...-M8D
elektrické připojení	kabel, 3 vodiče	kabel s konektorem M8x1, 3 piny, otočný závit
směr výstupu	příčný	
podmínky pro testy kabelů	energetický řetěz: 5 milionů cyklů, poloměr ohybu 28 mm pevnost v krutu: > 300 000 cyklů, ±270°/0,1 m pevnost při střídavém namáhání ohybem: dle normy Festo; testovací podmínky na vyžádání	
délka kabelu [m]	2,5	0,3
vlastnosti kabelu	energetické řetězy + roboty	
materiál pláště kabelu	termoplastický polyuretan-elastomer	

Mechanická část	
upevnění	upevněno v drážce T podélně nasunovací do drážky
informace o materiálu tělesa	vyztužený PA

Přibližovací čidla SMT-8G, do drážky T

technické údaje – magnetorezistivní

FESTO

Indikace/obsluha	
indikace stavu sepnutí	žlutá LED

Imise/emise		
teplota okolí při pohyblivém přívodu kabelu	[°C]	-5 ... +70
stupeň krytí		IP65 IP68

Zapojení konektoru dle EN 60947-5-2			
PS			
konektor, 3 piny			
M8x1	pin	barva vodiče	zapojení
	1	hnědá	+
	3	modrá	-
	4	černá	výstup

Rozměry modely CAD ke stažení → www.festo.com

1 LED
2 SMT-8G
3 držáky popisových štítků
4 přípojovací kabel
5 konektor M8x1
 L1 délka kabelu

	D1	D2 - σ	D3	B1	B2	B3	B4	H1	H2	L2	L3	L4	L5	L6	L7	±C1
SMT-8G-...-OE	2,9	-	-	5,4	5	6,3	5	10	5	25	-	14,4	23	50	2,5	1,5
SMT-8G-...-M8D		M8x1	9,6								41,1					

Údaje pro objednávky						
	spínací výstup	elektrické připojení		délka kabelu [m]	č. dílu	typ
		kabel	kabel s konektorem, závit M8x1			
	PNP	3 vodiče	-	2,5	547859	SMT-8G-PS-24V-E-2,5Q-OE
		-	3 piny	0,3	547860	SMT-8G-PS-24V-E-0,3Q-M8D

Přibližovací čidla SMT-8F-I, dle směrnice EU-Ex pro ochranu proti výbuchu (ATEX)

FESTO

technické údaje

funkce
Namur, s kabelem

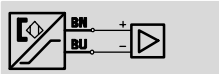

- odpovídá požadavkům směrnice EU-EMV, dle směrnice EU-Ex pro ochranu proti výbuchu (ATEX)
- magnetoindukční princip spínání
- lze shora nasadit do drážky
- svorka pro kabel součástí dodávky

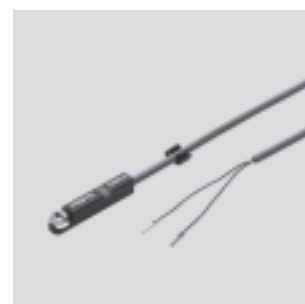

Technické údaje	
funkce spínacího prvku	NAMUR
spínací výstup	NAMUR
tvar	do drážky T
upevnění	upevněno v drážce T
opakovatelná přesnost sepnutí ¹⁾	[mm] ±0,1
elektrické připojení	kabel, 2 vodiče
montážní poloha	libovolná
délka kabelu	[m] 5
napájecí napětí	[V DC] 8,2
max. výstupní proud v provozu Namur	[mA] 0 ... 4,5
zbytkový proud	[mA] 0 ... 0,7
spínací čas	[ms] 0 ... 0,5
vypínací čas	[ms] 0 ... 0,5
odolnost zkratu	pro všechna elektrická připojení
ochrana proti přepólování	
odpovídá normám	EN 60947-5-6
úřad, který vydal certifikát	KEMA 04 ATEX 1114 X
indikace stavu sepnutí	žlutá LED
hmotnost výrobku	[g] 70

1) platí pouze u pohonů pojištěných proti pootočení

Provozní a okolní podmínky		
instalace kabelu	pevná	pohyblivá
teplota okolí	[°C] -25 ... +70	-5 ... +70
stupeň krytí	IP65, IP67	
certifikát	C-Tick	

⚠ upozornění

Při použití v místě s nebezpečím výbuchu musí být čidlo SMT-8F-I provozováno bezpodmínečně

na izolačním spínacím zesilovači dle normy DIN EN 60 947-5-6.

⚠ upozornění

Návody k obsluze, prohlášení o shodě → www.festo.com

Přibližovací čidla SMT-8F-I, dle směrnice EU-Ex pro ochranu proti výbuchu (ATEX)

FESTO

technické údaje

ATEX	
kategorie ATEX pro plyn	II 1G
ochrana proti zapálení a výbuchu plynu	Ex ia IIC T4 ... T6
kategorie ATEX pro prach	II 1D
ochrana proti zapálení a výbuchu prachu	Ex iaD 20 IP67 T95°C
teplota okolí Ex [°C]	-10 °C ≤ Ta ≤ +70 °C
certifikát proti výbuchu mimo EU	EPL Da (RU)
	EPL Db (RU)
	EPL Dc (RU)
	EPL Ga (RU)
	EPL Gb (RU)
	EPL Gc (RU)
značka CE	dle směrnice EU-EMV
(viz prohlášení o shodě)	dle směrnice EU pro ochranu proti výbuchu (ATEX)

Materiály	
těleso	PA
plášť kabelu	PVC
poznámka o materiálu	prostě mědi a PTFE

Rozměry modely CAD ke stažení → www.festo.com

1 žlutá LED pro stav sepnutí
 2 spínací bod
 3 upínka, max. dotahovací moment 0,6 Nm
 4 kabel

typ	B1	D1	H1	L1	L2	≈ 1
SMT-8F-I-8 ...	5	2,9	6	31,8	6,2	1,5

Údaje pro objednávky						
	spínací výstup	elektrické připojení	délka kabelu [m]	č. dílu	typ	
	Namur	kabel, 2 vodiče	5,0	536 956	SMT-8F-I-8,2V-K5,0-OE-Ex	

Přibližovací čidla SME-8-FM, do drážky T

typové značení

SME-8-FM

SME – 8 – FM – DS – 24V – K – 1,0 – OE

funkce

SME	magnetické čidlo, jazýčkové relé
-----	----------------------------------

konstrukce

8	do drážky T
---	-------------

provedení čidel

FM	montáž upnutím, nasazuje se shora do drážky
----	---

spínací výstup

DS	3 vodiče, spínací
ZS	2 vodiče, spínací

jmenovité napájecí napětí

24V	24 V AC/DC
-----	------------

vlastností kabelu

K	standardní
---	------------

délka vedení [m]

1,0	1
-----	---

elektrické připojení

OE	volné konce vodičů
----	--------------------

Přibližovací čidla SME-8-FM, do drážky T

technické údaje – jazýčkové relé

FESTO

funkce

spínací, s kabelem, 3 vodiče

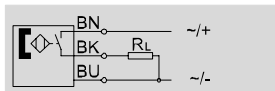

spínací, s kabelem, 2 vodiče

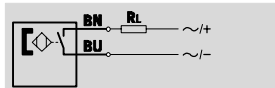

- magnetický princip spínání, jazýčkové relé
- lze shora nasadit do drážky



SME-8-FM-DS



SME-8-FM-ZS

Obecné technické údaje

tvar	do drážky T
vychází z norem	EN 60947-5-2
certifikát	RCM Mark
značka CE (viz prohlášení o shodě)	dle směrnice EU-EMV
upozornění k materiálu	prosté mědi a PTFE
	odpovídá RoHS

Vstupní signál/měřicí prvek

princip snímání	jazýčkové relé
teplota okolí [°C]	-10 ... +60

Spínací výstup

typ	SME-8-FM-DS	SME-8-FM-ZS
spínací výstup	kontaktní bipolární	
funkce spínacího prvku	spínací	
max. výstupní proud [mA]	100	
max. spínaný výkon AC [VA]	3	
max. spínaný výkon DC [W]	3	

Výstup, další údaje

odolnost zkratu	ne
odolnost přetížení	není k dispozici

Elektronika

rozsah napájecího napětí [V AC]	10 ... 30
rozsah napájecího napětí [V DC]	10 ... 30

Elektromechanická část

typ	SME-8-FM-DS	SME-8-FM-ZS
elektrické připojení	kabel, 3 vodiče	kabel, 2 vodiče
směr výstupu	podélný	
podmínky pro testy kabelů	zkušební podmínky sdělíme na vyžádání	
délka kabelu [m]	1	
vlastnosti kabelu	standardní	
materiál pláště kabelu	PVC	

Mechanická část

typ	SME-8-FM-DS	SME-8-FM-ZS
upevnění	upnutím	
	lze shora nasadit do drážky	
informace o materiálu tělesa	PA	

Přibližovací čidla SME-8-FM, do drážky T

FESTO

technické údaje – jazýčková relé

Indikace/obsluha	
indikace stavu sepnutí	žlutá LED

Imise/emise	
teplota okolí při pohyblivém přívodu kabelu	[°C] -5 ... +60
stupeň krytí	IP67

Rozměry modely CAD ke stažení → www.festo.com

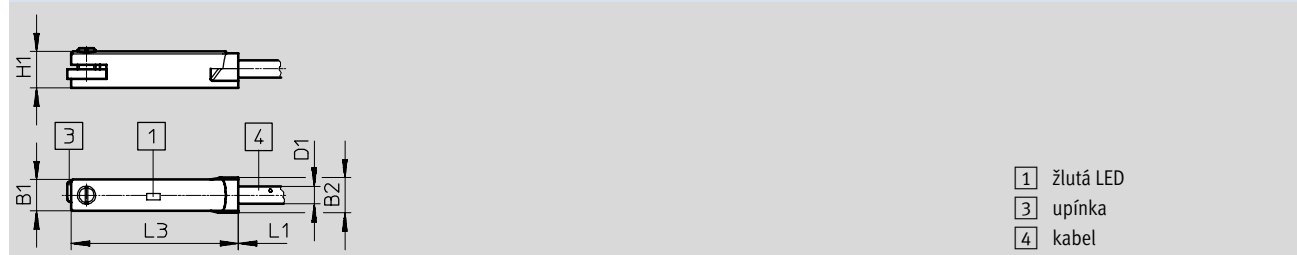

	B1	B2	D1	H1	L1	L2
SME-8-FM	5,1	5,8	2,9	6	27,4	1 000

Údaje pro objednávky						
	spínací výstup	elektrické připojení	délka kabelu [m]	č. dílu	typ	
		kabel				
	kontaktní bipolární	3 vodiče	1	562515	SME-8-FM-DS-24V-K-1,0-OE	
		2 vodiče	1	562516	SME-8-FM-ZS-24V-K-1,0-OE	

Čidla SDBT-BSW-..., do drážky T

vysvětlení typového značení

SDBT-BSW

SDBT - BSW - 1 L - - W - - -

funkce	
SDBT	čidlo, poloha, binární, řada T

provedení čidel	
B	nasazení do drážky, upnutí vzadu
S	bezkontaktní
W	odolnost prostředí při svařování

jmenovité provozní napětí	
1	24 V DC

indikace	
L	LED

digitální spínací výstup	
PU	spínací, 3 vodiče, PNP
NU	spínací, 3 vodiče, NPN
ZU	2 vodiče, spínací

vlastnosti kabelu	
W	odolnost jiskrám při svařování

délka kabelu	
0,3	0,3 m
5	5 m

označení kabelu	
N	bez držáku štítků

elektrické připojení	
LE	volné konce vodičů
M12	konektor M12, kódování A

Čidla SDBT-BSW-..., do drážky T

technické údaje – polovodičová čidla

funkce

např.: ... -PU-...-LE

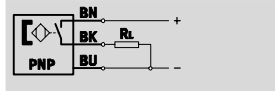

např.: ... -NU-...-M12

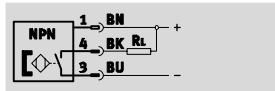

- odolnost olejům
- odolnost poli při sváření,
AC 50 ... 60 Hz, MFDC 1000 Hz
- odolnost jiskrám při sváření
- odolnost UV



⚠ upozornění

Pro bezdotykové snímání polohy pístu u válců Festo na stlačený vzduch u svářecích zařízení s nízkou a střední frekvencí (50/60 Hz, 1000 Hz) se

silným magnetickým polem, stejnosměrným či střídavým. Čidla SDBT-BSW-...-PU/NU-... (provedení se

3 vodiči pro 50/60 Hz AC a 1000 Hz MFDC) lze použít na následujících pohonech (viz tabulku). U neuve-

dených pohonů nelze zaručit bezpečnou funkci. Možnost použití je nutné případně ověřit.

pohon	Ø [mm]	8	10	12	16	18	20	25	32	40	50	63	80	100
DFAW		-	-	-	-	-	-	-	-	-	■	■	■	-
DSBC		-	-	-	-	-	-	-	■	■	-	-	-	-
ADN		-	-	■	■	-	■	■	■	■	■	-	-	-
ADVU		-	-	■	■	-	■	■	■	■	■	-	-	-
DFM		-	-	■	■	-	■	■	■	■	■	■	-	-
DSBG		-	-	-	-	-	-	-	■	■	■	■	-	■
DSNU		■	■	■	■	-	■	■	■	■	■	-	-	-
DGC-K		-	-	-	-	■	-	■	-	-	-	-	-	-

Obecné technické údaje

tvár	do drážky T
vychází z norem	EN 60947-5-2
certifikát	RCM Mark
zvláštní vlastnosti	odolnost olejům odolnost prostředí při svařování odolnost jiskrám při svařování odolnost UV
spínací chování při sváření	výstupní signál se zmrazí
značka CE (viz prohlášení o shodě)	dle směrnice EU-EMV
upozornění k materiálu	prosté mědi a PTFE, odpovídá RoHS

Vstupní signál/měřicí prvek

princip snímání	polovodičový
měřená veličina	poloha
teplota okolí	[°C] -25 ... +85

Zpracování signálu

maximální rychlost pohybu	[m/s]	1
---------------------------	-------	---

Čidla SDBT-BSW-..., do drážky T

technické údaje – polovodičová čidla

Spínací výstup	...-PU-...	...- NU-...	...-ZU-...
funkce spínacího prvku	spínací		
opakovatelná přesnost spínacího výstupu	[mm]	±0,1	
spínací čas	[ms]	≤15	
vypínací čas	[ms]	≤25	
max. frekvence spínání	[Hz]	25	
max. výstupní proud	[mA]	100	80
max. výstupní proud v upevňovacích sadách	[mA]	100	80
max. spínaný výkon DC	[W]	2,8	1,9
max. spínaný výkon DC v upevňovacích sadách	[W]	2,8	1,9
úbytek napětí	[V]	≤ 1,5	≤ 6
nejmenší proud naprázdno	[mA]	≤ 0	≤ 2,4
zbytkový proud	[mA]	≤ 0,005	≤ 0,14
			≤ 0,7

Výstup, další údaje	
odolnost zkratu	ano, pulzní
odolnost přetížení	ano

Elektronika	
spínací výstup	PNP
napájecí napětí	[V DC] 24
rozsah napájecího napětí	[V DC] 10 ... 30
ochrana proti přepólování	pro všechna elektrická připojení

Elektromechanická část	...-PU/ NU-...-M12	...-PU/ NU-...-LE	...-ZU-...-LE
elektrické připojení	kabel s konektorem, 3 piny, M12x1, otočný závit	kabel, 3 vodiče	kabel, 2 vodiče
směr výstupu	podélný		
vlastnosti kabelu	odolnost jiskrám při svařování		
podmínky pro testy kabelů	testovací podmínky na vyžádání		

Čidla SDBT-BSW-..., do drážky T

technické údaje – polovodičová čidla

Mechanická část	...-PU/ NU-...-M12	...-PU/ NU-...-LE	...-ZU-...-LE
upevnění	upnutím, nasazuje se shora do drážky		
montážní poloha	libovolná		
max. dotahovací moment [Nm]	0,6		
max. dotahovací moment, konektor [Nm]	0,5	-	-
informace o materiálu			
těleso	epoxidová pryskyřice, silně legovaná nerezová ocel, zesílený PA, černý		
převlečná matice	poniklovaná mosaz	-	-
plášť kabelu	PVC, zesítený, šedý		
izolační obal	PVC		
těleso konektoru	TPE-U(PU)	-	-
konce vodičů	-	dutinka na konci vodiče	dutinka na konci vodiče
nástrčné kontakty	mosaz, poniklovaná a pozlacená	-	-

Indikace/obsluha	
indikace stavu sepnutí	žlutá LED
indikace funkční rezervy	oranžová LED

Imise/emise	
teplota okolí při pohyblivém přívodu kabelu [°C]	-5 ... +80
třída krytí	IP65 IP68
odolnost rušení magnetickým polem	díky konstrukci necitlivost na trvalé magnetické pole < Bon
[ZU]	necitlivost na střídavé magnetické pole, (50 ... 60 Hz) < 160 mT
[PU/NU]	necitlivost na střídavé magnetické pole MFDC (1000 Hz) < 200 mT, necitlivost na střídavé magnetické pole (50 ... 60 Hz) < 200 mT

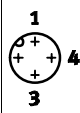
Zapojení konektoru dle EN 60947-5-2			
M12x1, 3 piny			
spínací			
	pin	barva vodiče	zapojení
	1	hnědá	+
	3	modrá	-
	4	černá	výstup

Čidla SDBT-BSW-..., do drážky T

technické údaje – polovodičová čidla

FESTO

Rozměry, volný konec kabelu

modely CAD ke stažení → www.festo.com

SDBT-BSW-1L-...-W-5-N-LE

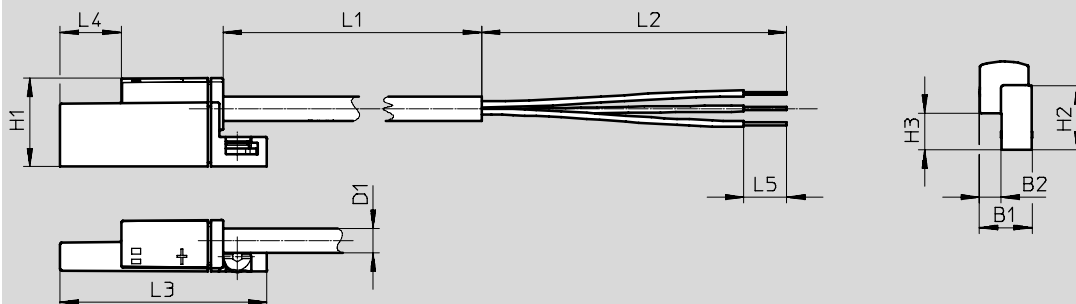

SDBT-BSW-1L-ZU-W-5-N-LE



typ	B1	B2	D1 - σ -	H1	H2	H3	L1	L2	L3	L4	L5
SDBT-BSW-1L-PU-W-5-N-LE	8,5	3,5	4	14,5	10,5	6	5000	50	34	10	7
SDBT-BSW-1L-ZU-W-5-N-LE											
SDBT-BSW-1L-NU-W-5-N-LE											

Rozměry s konektorem

modely CAD ke stažení → www.festo.com

SDBT-BSW-1L-...-W-0,3-N-M12

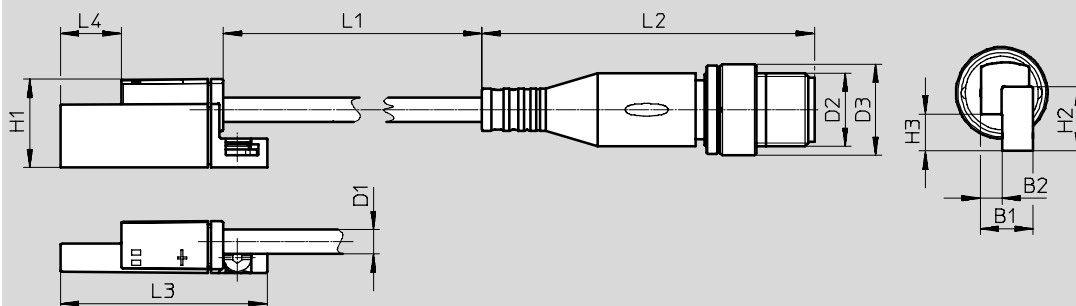

typ	B1	B2	D1 - σ -	D2	D3 - σ -	H1	H2	H3	L1	L2	L3	L4
SDBT-BSW-1L-PU-W-0,3-N-M12	8,5	3,5	4	M12	15	14,5	10,5	6	300	54,5	34	10
SDBT-BSW-1L-NU-W-0,3-N-M12												

Čidla SDBT-BSW-..., do drážky T

technické údaje – polovodičová čidla

Údaje pro objednávky					
	spínací výstup	délka kabelu [m]	hmotnost [g]	č. dílu	typ
spínací					
	3 vodiče, NPN	0,3	23,3	2427615	SDBT-BSW-1L-NU-W-0,3-N-M12
	3 vodiče, PNP	5	119,4	2427616	SDBT-BSW-1L-PU-W-5-N-LE
	3 vodiče, NPN	5	119,4	2427618	SDBT-BSW-1L-NU-W-5-N-LE
	3 vodiče, PNP	0,3	23,3	2476855	SDBT-BSW-1L-PU-W-0,3-N-M12
	2 vodiče, bezdotykový	5	116,9	2427617	SDBT-BSW-1L-ZU-W-5-N-LE

Přibližovací čidla SMT0/SMTSO/SME0-8E, do drážky T

typové značení

FESTO

SMT0/SMTSO/SME0-8E

SMT0 - 8E - PS - M12 - LED - 24 -

funkce

SMT0	magnetické čidlo, polovodičové
SMTSO	magnetické čidlo, magnetoindukční, odolné prostředí při svařování
SME0	magnetické čidlo, jazýčkové relé

konstrukce

8E	do drážky T, upevnění příslušenstvím
----	--------------------------------------

výstup, funkce spínacího prvku

PS	PNP, spínací, 3 vodiče
NS	NPN, spínací, 3 vodiče

elektrické připojení, délka kabelu

K	kabel, 2,5 m nebo 7,5 m
S	konektor M8x1
M12	konektor M12x1

indikace stavu sepnutí

LED	žlutá LED
-----	-----------

napájecí napětí

24	24 V DC
230	230 V AC

varianty

S6	odolnost vyšší teplotě
----	------------------------

Přibližovací čidla SMT0-8E/SMTSO-8E, do drážky T

technické údaje – magnetorezistivní

funkce

PNP, přepínací, s konektorem

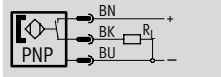

NPN, spínací, s konektorem

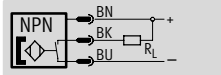

- magneto-odporový princip spínání
- provedení do prostředí při svařování



Obecné technické údaje		
typ	SMT0-8E	SMTSO-8E, odolnost prostředí při svařování
tvar	do drážky T	
certifikát	RCM Mark	
značka CE (viz prohlášení o shodě)	dle směrnice EU-EMC ¹⁾	
upozornění k materiálu	prosté mědi a PTFE	
	odpovídá RoHS	–

1) Dbejte prosím na oblast použití v souladu s ES prohlášením o shodě: www.festo.com → Support → Anwenderdokumentation.
V případě omezení využití zařízení v obytných a obchodních oblastech nebo v malých provozovnách mohou být potřebná další opatření ke snížení rušivého vyzařování.

Vstupní signál/měřicí prvek		
typ	SMT0-8E	SMTSO-8E, odolnost prostředí při svařování
princip snímání	magnetorezistivní	magnetoindukční
teplota okolí	[°C] –20 ... +60	–25 ... +70

Spínací výstup				
typ	SMT0-8E		SMTSO-8E, odolnost prostředí při svařování	
spínací výstup	PNP	NPN	PNP	NPN
funkce spínacího prvku	spínací			
opakovatelná přesnost	[mm]	±0,1		
spínací čas	[ms]	0 ... 0,5	0 ... 38	
vypínací čas	[ms]	10 ... 25	0 ... 20	
max. výstupní proud	[mA]	100	200	
max. spínaný výkon DC	[W]	3	6	
úbytek napětí	[V]	0 ... 1,8	0 ... 1,8	0 ... 3
zbytkový proud	[mA]	0,01		

Výstup, další údaje				
typ	SMT0-8E		SMTSO-8E, odolnost prostředí při svařování	
spínací výstup	PNP	NPN	PNP	NPN
odolnost zkratu	pulsní		ano	pulsní
odolnost přetížení	ano			

Elektronika		
rozsah napájecího napětí DC	[V]	10 ... 30
ochrana proti přepólování	pro všechna elektrická připojení	

Přibližovací čidla SMT0-8E/SMTSO-8E, do drážky T

FESTO

technické údaje – magnetorezistivní

Elektromechanická část			
typ	SMT0-8E-...-S	SMT0-8E-...-M12	SMTSO-8E-...-M12, odolnost prostředí při svařování
elektrické připojení	konektor M8x1, 3 piny	konektor M12x1, 3 piny	konektor M12x1, 3 piny
směr výstupu	příčný		
max. dotahovací moment konektoru [Nm]	0,3	0,5	0,5

Mechanická část			
typ	SMT0-8E-...-S	SMT0-8E-...-M12	SMTSO-8E-...-M12, odolnost prostředí při svařování
upevnění	upevněno v drážce T lze shora nasadit do drážky příslušenstvím		
dotahovací moment [Nm]	1	0,5	0,5
informace o materiálu tělesa	TPE-U(PU)	TPE-U(PU)	TPE-U(PU)
	poniklovaná mosaz	silně legovaná ocel, nerezová	silně legovaná ocel, nerezová
	–	tvárný legovaný hliník	tvárný legovaný hliník
		–	PA

Indikace/obsluha	
indikace stavu sepnutí	žlutá LED

Imise/emise			
typ	SMT0-8E-...-S	SMT0-8E-...-M12	SMTSO-8E-...-M12, odolnost prostředí při svařování
stupeň krytí	IP65 IP67		
odolnost rušení magnetickým polem	–	–	magnetické střídavé pole 45 ... 65 Hz

Zapojení konektoru dle EN 60947-5-2							
M8x1, 3 piny				M12x1, 3 piny			
spínací				spínací			
	pin	barva vodiče	zapojení		pin	barva vodiče	zapojení
	1	hnědá	+		1	hnědá	+
	3	modrá	–		3	modrá	–
	4	černá	výstup		4	černá	výstup

Přibližovací čidla SMT0-8E/SMTS0-8E, do drážky T

technické údaje – magnetorezistivní

FESTO

Rozměry

modely CAD ke stažení → www.festo.com

SMT0-8E-...-S-LED-24 – konektor M8x1

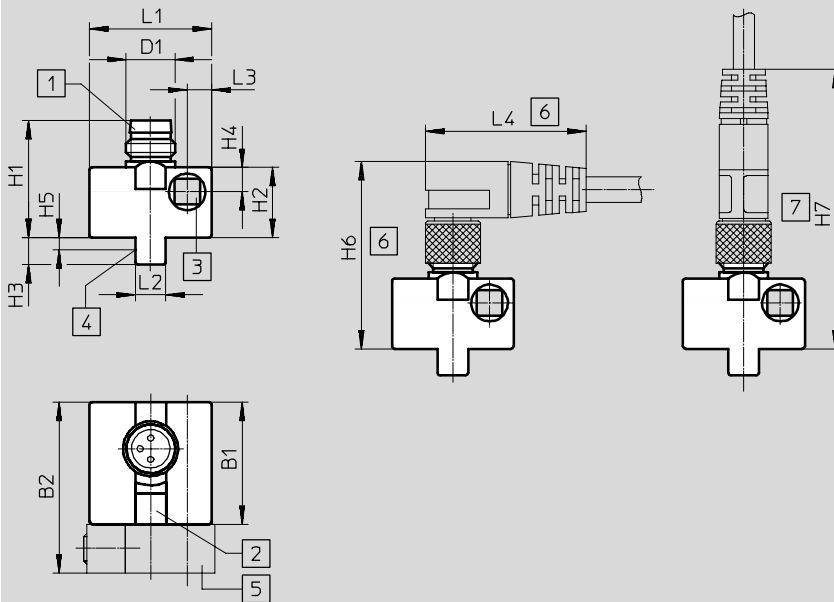

- 1 vhodné pro zásuvku typ SIM-M8
- 2 žlutá LED
- 3 šroub s válcovou hlavou M3x25 DIN 912, max. dotahovací moment 1 Nm
- 4 teoretický spínací bod
- 5 upevňovací sada SMB-8E (není součástí dodávky)
- 6 montážní prostor pro zásuvku s úhlem 90°
- 7 montážní prostor pro přímou zásuvku

	B1 ±0,3	B2	D1	H1	H2 ±0,27	H3	H4	H5	H6	H7	L1 ±0,3	L2	L3	L4
SMT0-8E- ... -S-LED-24	20	28	M8x1	19,2	11,5	4,4	4	2,2	~32	~46	20	5	4	~26

Rozměry

modely CAD ke stažení → www.festo.com

SMT0-8E-...-M12-LED-24 – konektor M12x1

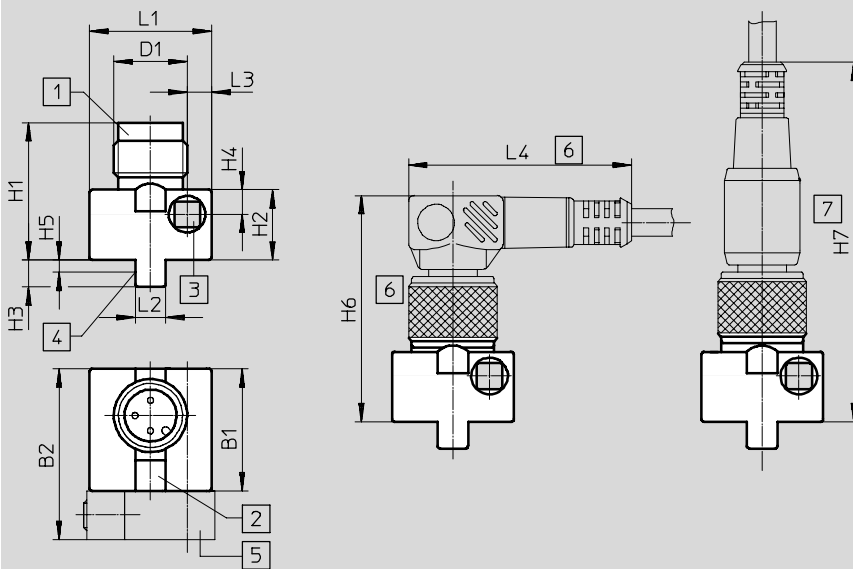

- 1 vhodné pro zásuvku typ SIM-M12
- 2 žlutá LED
- 3 šroub s válcovou hlavou M3x25 DIN 912, max. dotahovací moment 1 Nm
- 4 teoretický spínací bod
- 5 upevňovací sada SMB-8E (není součástí dodávky)
- 6 montážní prostor pro zásuvku s úhlem 90°
- 7 montážní prostor pro přímou zásuvku

	B1 ±0,3	B2	D1	H1 ±0,34	H2 ±0,27	H3	H4	H5	H6	H7	L1 ±0,3	L2	L3	L4
SMT0-8E- ... -M12-LED-24	20	28	M12x1	22,5	11,5	4,4	4	2,2	~36	~59	20	5	4	~36,5

Přibližovací čidla SMT0-8E/SMTSO-8E, do drážky T

technické údaje – magnetorezistivní

FESTO

Rozměry

modely CAD ke stažení → www.festo.com

SMTSO-8E...-M12-LED-24 – konektor M12x1

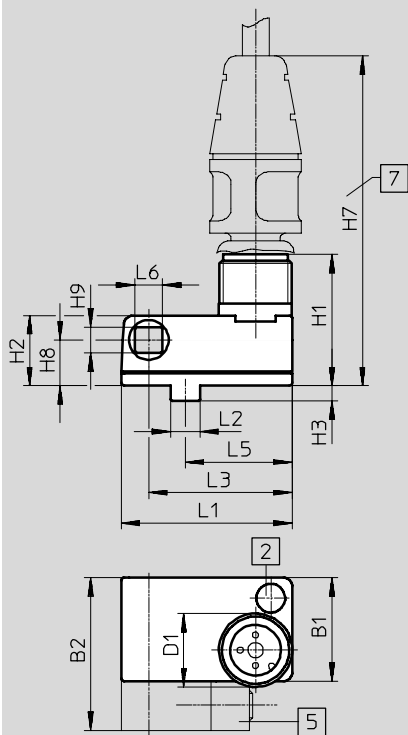

- 2 žlutá LED
- 5 upevňovací sada SMB-8E (je součástí dodávky)
- 7 montážní prostor pro spojovací kabel NEBU-M12G5

	B1	B2	D1	H1 +0,5	H2	H3 ±0,2	H7	H8	H9	L1	L2	L3	L5	L6
SMT0-8E- ... -M12-LED-24	17	24,8	M12x1	21,5	11,5	2,5	~56	7,5	4,2	28	4,8	23,5	17,5	4,5



Údaje pro objednávky

	spínací výstup	elektrické připojení		č. dílu	typ
		konektor M8x1	konektor M12x1		
spínací, základní typ					
	PNP	3 piny	–	171178	SMT0-8E-PS-S-LED-24
		–	3 piny	171179	SMT0-8E-PS-M12-LED-24
	NPN	3 piny	–	171166	SMT0-8E-NS-S-LED-24
		–	3 piny	171176	SMT0-8E-NS-M12-LED-24
spínací, odolné prostředí při svařování					
	PNP	–	3 piny	191986	SMTSO-8E-PS-M12-LED-24
	NPN	–	3 piny	175825	SMTSO-8E-NS-M12-LED-24

Přibližovací čidla SMT0-8E/SMTSO-8E, für T-Nut

FESTO

technické údaje – magnetorezistivní

Příslušenství – spojovací kabely					
	spínací výstup	délka kabelu	hmotnost	č. dílu	typ
		[m]	[g]		
odolný jiskrák při svařování					
	3 vodiče, přímá zásuvka M12x1	3	–	30450	SIM-M12-RS-3GD-3
	3 vodiče, úhlová zásuvka M12x1	3	–	30451	SIM-M12-RS-3WD-3

Přibližovací čidla SMEO-8E, do drážky T

technické údaje – jazýčkové relé

FESTO

funkce
např. spínací, 3 vodiče, s konektorem

- magnetický princip spínání, jazýčkové relé
- odolnost vyšší teplotě

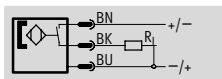

např. spínací, 2 vodiče, s kabelem

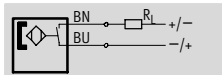

Obecné technické údaje	SMEO-8E-...-24	SMEO-8E-...-24-S6, teplotní odolnost	SMEO-8E-...-230
tvar	do drážky T	do drážky T	do drážky T
odpovídá normám	EN 60947-5-2	–	EN 60947-5-2
certifikát	–	–	RCM Mark
značka CE (viz prohlášení o shodě)	dle směrnice EU-EMC ¹⁾ –	–	dle směrnice EU-EMC ¹⁾ dle směrnice EU pro nízká napětí
upozornění k materiálu	prosté mědi a PTFE odpovídá RoHS	prosté mědi a PTFE –	prosté mědi a PTFE –

1) Dbejte prosím na oblast použití v souladu s ES prohlášením o shodě: www.festo.com → Support → Anwenderdokumentation.
V případě omezení využití zařízení v obytných a obchodních oblastech nebo v malých provozovnách mohou být potřebná další opatření ke snížení rušivého vyzařování.

Vstupní signál/měřicí prvek	SMEO-8E-...-24	SMEO-8E-...-24-S6, teplotní odolnost	SMEO-8E-...-230
princip snímání	jazýčkové relé	jazýčkové relé	jazýčkové relé
teplota okolí [°C]	–40 ... +60	–40 ... +120	–20 ... +60

Spínací výstup	SMEO-8E-...-24	SMEO-8E-...-24-S6, teplotní odolnost	SMEO-8E-...-230
spínací výstup	kontaktní bipolární –	kontaktní –	kontaktní bipolární bez funkce LED
funkce spínacího prvku	spínací	spínací	spínací
opakovatelná přesnost [mm]	±0,1	±0,1	±0,1
spínací hodnoty			
spínací čas [ms]	0 ... 0,5	0 ... 0,5	0 ... 2
vypínací čas [ms]	0,03	0,03	0,03
max. frekvence spínání [Hz]	800	500	500
max. výstupní proud [mA]	500	500	120
max. spínaný výkon DC [W]	10	10	10
max. spínaný výkon AC [VA]	10	10	10
úbytek napětí [V]	–	0,5	3,9

Výstup, další údaje	
odolnost zkratu	ne
odolnost přetížení	není k dispozici

Elektronika	SMEO-8E-...-24	SMEO-8E-...-24-S6, teplotní odolnost	SMEO-8E-...-230
rozsah napájecího napětí DC [V]	12 ... 30	0 ... 30	3 ... 250
rozsah napájecího napětí AC [V]	12 ... 30	0 ... 30	3 ... 230
ochrana proti přepólování	ne	pro všechna elektrická připojení	ne

Přibližovací čidla SMEO-8E, do drážky T

technické údaje – jazýčková relé

Elektromechanická část				
typ	SMEO-8E-S-LED-24	SMEO-8E-M12-LED-24	SMEO-8E-K-24-S6, tepelně odolný	SMEO-8E-M12-LED-230
elektrické připojení	konektor M8x1, 3 piny	konektor M12x1, 3 piny	kabel, 2 vodiče	konektor M12x1, 3 piny
směr výstupu	příčný	příčný	příčný	podélný
informace o materiálu nástrčných kontaktů	poniklovaná mosaz	mosaz	–	–
délka kabelu [m]	–	–	2,5	–
materiál pláště kabelu	–	–	TPE-S	–

Mechanická část				
typ	SMEO-8E-S-LED-24	SMEO-8E-M12-LED-24	SMEO-8E-K-24-S6, tepelně odolný	SMEO-8E-M12-LED-230
upevnění	příslušenstvím		příslušenstvím	příslušenstvím
dotahovací moment [Nm]	0,5	0,5	0,5	0,5
informace o materiálu tělesa	TPE-U(PU)	TPE-U(PU)	TPE-U(PU)	TPE-U(PU)
	silně legovaná ocel, nerezová	silně legovaná ocel, nerezová	–	silně legovaná ocel, nerezová
	tvárný legovaný hliník	tvárný legovaný hliník		tvárný legovaný hliník
	poniklovaná mosaz	–		–

Indikace/obsluha			
	SMEO-8E-...-24	SMEO-8E-...-24-S6, teplotní odolnost	SMEO-8E-...-230
indikace stavu sepnutí	žlutá LED	–	žlutá LED

Imise/emise			
	SMEO-8E-...-24	SMEO-8E-...-24-S6, teplotní odolnost	SMEO-8E-...-230
teplota okolí při pohyblivém přívodu kabelu [°C]	–	–40 ... +120	–
stupeň krytí	IP65	IP65	IP65
	IP67	IP67	IP67
izolační napětí [V]	–	50	–
odolnost napěťovým špičkám [kV]	0,8	–	4
třída znečištění	3	3	3

Zapojení konektoru dle EN 60947-5-2				
M8x1, 3 piny			M12x1, 3 piny, 24 V	
spínací			spínací	
	pin	barva vodiče	zapojení	
	1	hnědá	+	
	3	modrá	–	
	4	černá	výstup	

Zapojení konektoru dle EN 60947-5-2			
M12x1, 3 piny, 230 V			
spínací			
	pin	barva vodiče	zapojení
	4	černá	~ / +
	3	modrá	~ / –

Přibližovací čidla SMEO-8E, do drážky T

technické údaje – jazýčková relé

FESTO

Rozměry

SMEO-8E-S-LED-24 – konektor M8x1

modely CAD ke stažení → www.festo.com

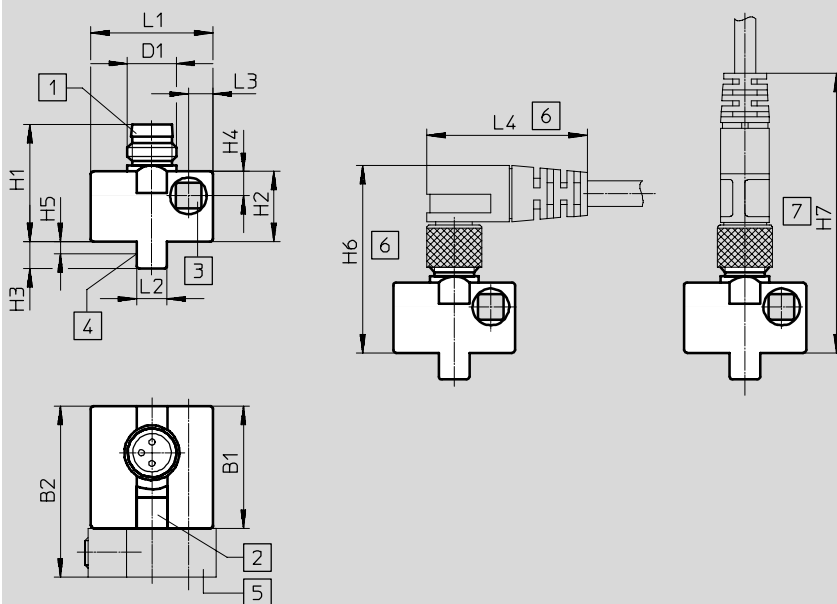

- 1 vhodné pro zásuvku typ SIM-M8
- 2 žlutá LED
- 3 šroub s válcovou hlavou M3x25 DIN 912, max. dotahovací moment 1 Nm
- 4 teoretický spínací bod
- 5 upevňovací sada SMB-8E (není součástí dodávky)
- 6 montážní prostor pro zásuvku s úhlem 90°
- 7 montážní prostor pro přímou zásuvku

	B1 ±0,3	B2	D1	H1	H2 ±0,27	H3	H4	H5	H6	H7	L1 ±0,3	L2	L3	L4
SMEO-8E-...-S-LED-24	20	28	M8x1	19,2	11,5	4,4	4	2,2	~32	~46	20	5	4	~26

Rozměry

SMEO-8E-M12-LED-24 – konektor M12x1

modely CAD ke stažení → www.festo.com

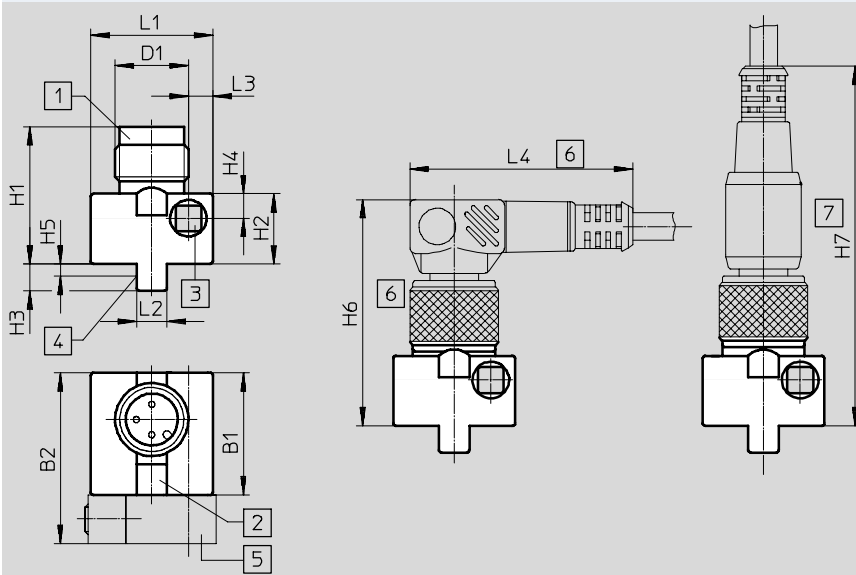

- 1 vhodné pro zásuvku typ SIM-M12
- 2 žlutá LED
- 3 šroub s válcovou hlavou M3x25 DIN 912, max. dotahovací moment 1 Nm
- 4 teoretický spínací bod
- 5 upevňovací sada SMB-8E (není součástí dodávky)
- 6 montážní prostor pro zásuvku s úhlem 90°
- 7 montážní prostor pro přímou zásuvku

	B1 ±0,3	B2	D1	H1 ±0,34	H2 ±0,27	H3	H4	H5	H6	H7	L1 ±0,3	L2	L3	L4
SMEO-8E-...-M12-LED-24	20	28	M12x1	22,5	11,5	4,4	4	2,2	~36	~59	20	5	4	~36,5

Přibližovací čidla SMEO-8E, do drážky T

technické údaje – jazýčková relé

FESTO

Rozměry

modely CAD ke stažení → www.festo.com

SMEO-8E-K24-S6 – kabel, tepelně odolný do 120 °C

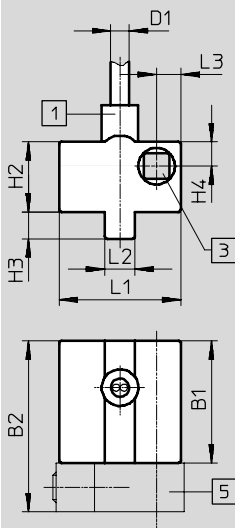

- 1 kabel dlouhý 2,5 m, 2x0,14 mm²
- 3 šroub s válcovou hlavou M3x25 DIN 912, max. dotahovací moment 1 Nm
- 5 upevňovací sada SMB-8E (není součástí dodávky)

	B1 ±0,3	B2	D1	H2 ±0,27	H3	H4	L1 ±0,3	L2	L3
SMEO-8E-K24-S6	20	28	2,9	11,5	4,4	4	20	5	4

Údaje pro objednávku

	spínací výstup	elektrické připojení			délka kabelu [m]	hmotnost výrobku [g]	č. dílu	typ
		kabel	konektor M8x1	konektor M12x1				
spínací, základní typ								
	kontaktní bipolární	–	3 piny	–	10	171163	SMEO-8E-S-LED-24	
		–	–	3 piny	9	171164	SMEO-8E-M12-LED-24	
spínací, odolnost vysoké teplotě								
	kontaktní bipolární	–	2 vodiče	–	2,5	40	171158	SMEO-8E-K-24-S6
spínací, napájecí napětí 3 ... 250 V AC/DC								
	kontaktní bipolární	–	–	3 piny	–	9	171160	SMEO-8E-M12-LED-230

Přibližovací čidla SMT/SME-8, do drážky T

příslušenství

FESTO

Upevňovací sady SMBR-8-8/100-S6

materiál:

lišta:

tvárný legovaný hliník, eloxovaný

upínací páska, šrouby:

silně legovaná ocel, nerezová

prostě mědi a PTFE

odpovídá RoHS

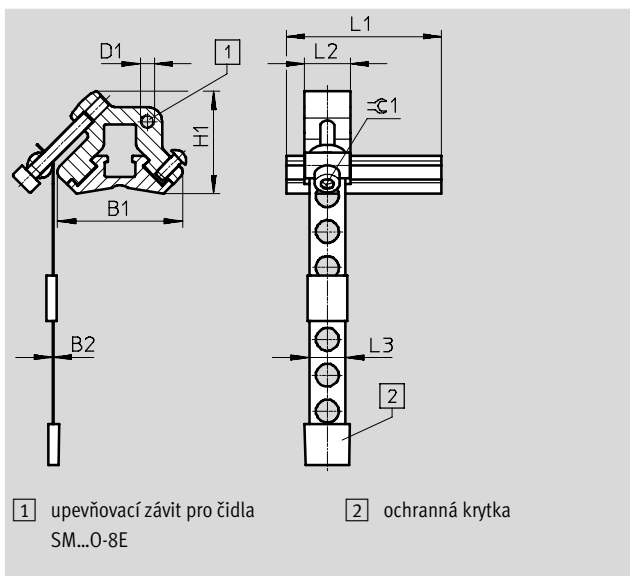

Rozměry a údaje pro objednávky											
pro \varnothing pístu	B1	B2	D1	H1	L1	L2	L3	≈ 1	KBK ¹⁾	č. dílu	typ
8 ... 100	27,4	0,2	M3	22,4	34	10	7,9	2,5	4	538937	SMBR-8-8/100-S6

1) Třída odolnosti korozi 4 dle normy Festo 940 070:

konstrukční díly s obzvlášť přísnými nároky na odolnost korozi. Díly do prostoru s agresivními látkami, například v potravinářství nebo v chemickém průmyslu. Použití těchto dílů je nutné v daném případě ověřit speciálními zkouškami s příslušnými látkami.

Upevňovací sady SMBR

materiál:

polyacetal

odpovídá RoHS

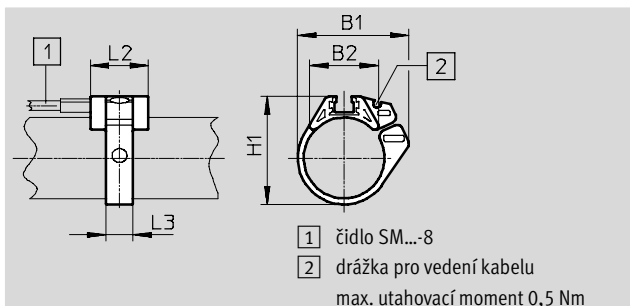

Rozměry a údaje pro objednávky							
pro \varnothing pístu	B1	B2	H1	L2	L3	č. dílu	typ
8	18,9	12,3	18,4	19	7	175091	SMBR-8-8
10	20,4	13,8	20,4	19	7	175092	SMBR-8-10
12	22,7	14,3	21,9	19	7	175093	SMBR-8-12
16	28,2	16,9	25,7	19	8	175094	SMBR-8-16
20	34,5	20,8	30,4	19	9	175095	SMBR-8-20
25	36,7	22,7	35,6	19	9	175096	SMBR-8-25
32	41,7	24,6	42,7	19	9	175097	SMBR-8-32
40	47,1	26,5	50,7	19	9	175098	SMBR-8-40
50	56,4	28,6	61,5	19	9	175099	SMBR-8-50
63	69,4	32	74,5	19	9	175100	SMBR-8-63

Přibližovací čidla SMT/SME-8, do drážky T

příslušenství

FESTO

Upevňovací sady CRSMB

tvar: pro kruhové válce
 způsob upevnění:
 lepí se přiloženou lepicí páskou

třída krytí: IP65, IP68, IP69K
 teplota okolí: -40 ... +90 °C
 materiál:
 těleso: polyuretan
 lišta: hliník, tvrdě eloxovaný
 prosté mědi a PTFE

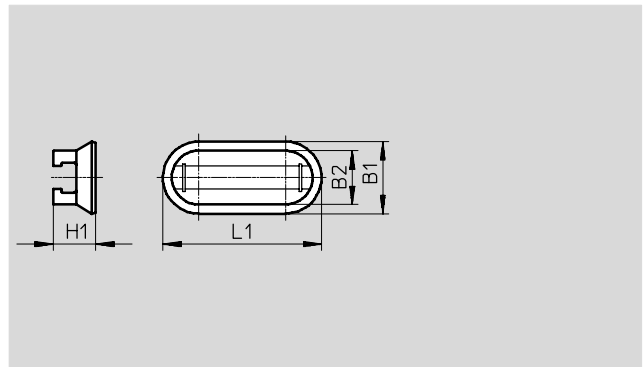

Údaje pro objednávky									
pro Ø pístu	B1	B2	H1	L1	KBK ¹⁾	č. dílu	typ		
32 ... 100	15,8	11,8	9,3	35	4	525565	CRSMB-8-32/100		

1) Třída odolnosti korozi 4 dle normy Festo 940 070: konstrukční díly s obzvlášť přísnými nároky na odolnost korozi. Díly do prostoru s agresivními látkami, například v potravinářství nebo v chemickém průmyslu. Použití těchto dílů je nutné v daném případě ověřit speciálními zkouškami s příslušnými látkami.

Upevňovací sady SMB-8-FENG

materiál:
 tvárný legovaný hliník
 prosté mědi a PTFE

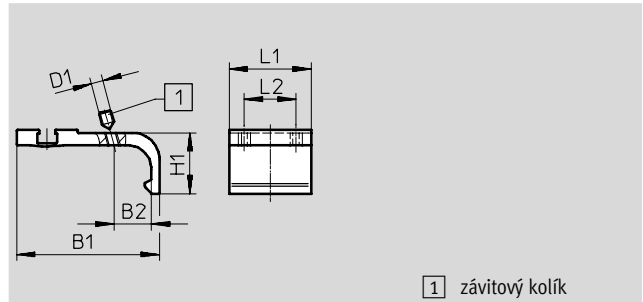
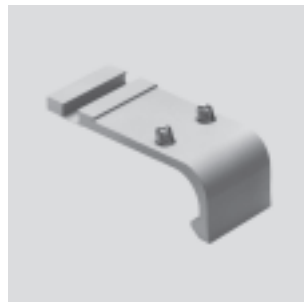

1) závitový kolík

Rozměry a údaje pro objednávky									
pro Ø pístu	B1	B2	D1	H1	L1	L2	dotahovací moment [Nm]	č. dílu	typ
32/40	35,1	8,7	M3	15,5	27	17	0,2	175705	SMB-8-FENG-32/40
50/63	47	12,3	M4	20	27	17	0,5	175706	SMB-8-FENG-50/63
80/100	64,3	15,7	M5	24,3	27	17	0,7	175707	SMB-8-FENG-80/100

Upevňovací sady SMB-8E

materiál:
 eloxovaný hliník, ušlechtilá ocel

upozornění k materiálu:
 odpovídá RoHS

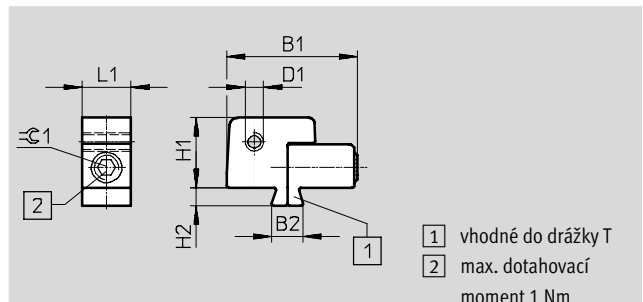

1) vhodné do drážky T
 2) max. dotahovací moment 1 Nm

Údaje pro objednávky									
pro Ø pístu	B1	B2	D1	H1	H2	L1	∅1	č. dílu	typ
10 ... 125	21,5	5,1	M3	11,5	3	8	2,5	178230	SMB-8E

Přibližovací čidla SMT/SME-8, do drážky T

příslušenství

FESTO

Upevňovací sady SMB-8-C

teplota: -40 ... 120 °C

materiál:

držák:

tvárný legovaný hliník, eloxovaný

šrouby:

silně legovaná ocel, nerezová

prosté mědi a PTFE, odpovídá RoHS

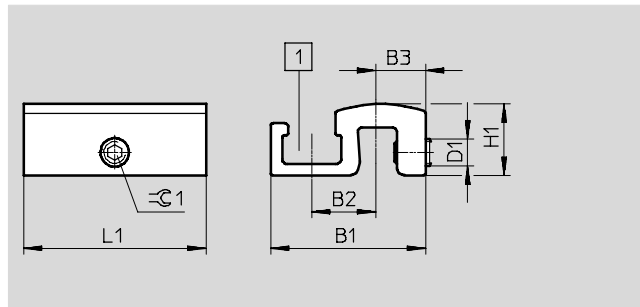

Rozměry a údaje pro objednávku													
typ	B1	B2	B3	D1	H1	L1	≈C 1	dotahovací moment [Nm]	KBK ¹⁾	hmotnost [g]	č. dílu	typ	
SMB-8-C	17	7	5,5	M3	7,8	20	1,5	0,2 ... 0,6	3	3,5	1806790	SMB-8-C	

1) Třída odolnosti korozi 3 dle normy Festo 940 070: konstrukční díly s přísnými nároky na odolnost korozi. Vnější viditelné části s přímým kontaktem s okolní pro průmysl běžnou atmosférou respektive látkami, jako jsou ředidla a čisticí prostředky, s požadavky především na funkci povrchu.

Držáky čidel DASP-M4-...-A

materiál:

tvárný legovaný hliník, eloxovaný

šrouby:

silně legovaná ocel, nerezová

odpovídá RoHS

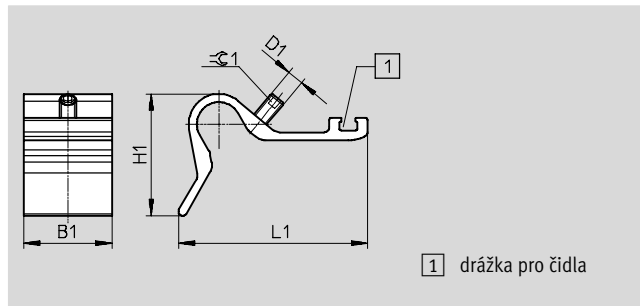

1 drážka pro čidla

Rozměry a údaje pro objednávku											
typ	B1	D1	H1	L1	≈C 1	dotahovací moment [Nm]	KBK ¹⁾	hmotnost [g]	č. dílu	typ	
DASP-M4-125-A	32,5	M5	28	45,4	2,5	1	3	26,5	1451483	DASP-M4-125-A	
DASP-M4-160-A	32,5	M6	44,7	69,4	3	1	3	41,5	1553813	DASP-M4-160-A	
DASP-M4-250-A	32,5	M6	56,3	88	3	1	3	60	1456781	DASP-M4-250-A	
DASP-M4-320-A	32,5	M6	56,3	88	3	1	3	60	3015256	DASP-M4-320-A	

1) Třída odolnosti korozi 3 dle normy Festo 940 070: konstrukční díly s přísnými nároky na odolnost korozi. Vnější viditelné části s přímým kontaktem s okolní pro průmysl běžnou atmosférou respektive látkami, jako jsou ředidla a čisticí prostředky, s požadavky především na funkci povrchu.

Přibližovací čidla SMT/SME-8, do drážky T

příslušenství

FESTO

Upevnění SMBZ-8-...

materiál:

lišta:

tvárný legovaný hliník, eloxovaný

šrouby:

silně legovaná ocel, nerezová

prosté mědi a PTFE

odpovídá RoHS



SMBZ-8-32/100

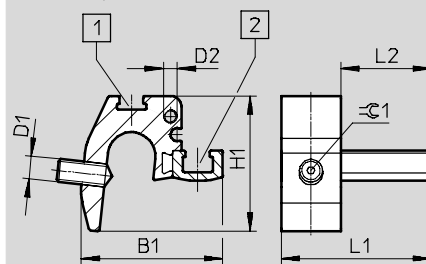

SMBZ-8-125/320

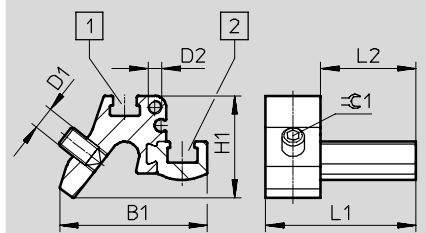

1 drážka pro popisový štítek

2 drážka pro čidla

Rozměry a údaje pro objednávky

pro Ø pístu	B1	D1	D2	H1	L1	L2	∅1	č. dílu	typ
32 ... 100	31	M5	M3	30	33	20	1,5	537806	SMBZ-8-32/100
125 ... 320	32,3			22			2,5	537808	SMBZ-8-125/320

Polohovací prvky SMM

podélně nasunovací do drážky

teplota okolí: -40 ... +120 °C

materiály:

těleso:

tvárný legovaný hliník, eloxovaný

šrouby:

silně legovaná ocel, nerezová

upozornění k materiálu:

odpovídá RoHS

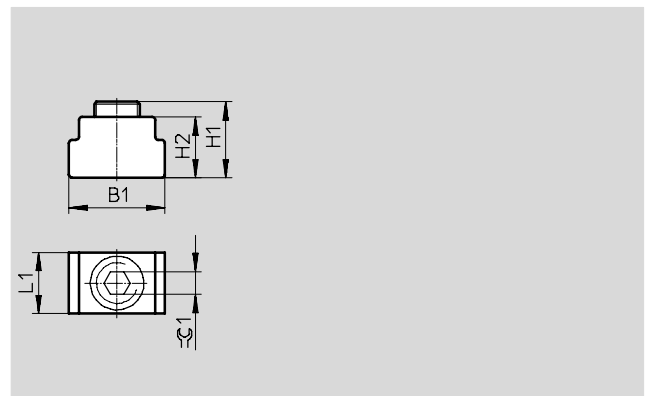

Rozměry a údaje pro objednávky

B1	H1	H2	L1	∅1	KBK ¹⁾	č. dílu	typ	PE ²⁾
6,3	5,0	4,0	4,0	1,5	3	547941	SMM-8	10

1) Třída odolnosti korozi 3 dle normy Festo 940 070:





konstrukční díly s přísnými nároky na odolnost korozi. Vnější viditelné části s přímým kontaktem s okolní pro průmysl běžnou atmosférou respektive látkami, jako jsou ředidla a čisticí prostředky, s požadavky především na funkci povrchu.



2) množství v balení

Přibližovací čidla SMT/SME-8, do drážky T

příslušenství

FESTO

Údaje pro objednávky – spojovací kabely		technické údaje → internet: nebu			
		počet vodičů	délka kabelu [m]	č. dílu	typ
zásuvky M8x1, 3 piny					
	pro SMT/SME-8... a SMT0/SMTSO/SME0-8E	3	2,5	541333	NEBU-M8G3-K-2.5-LE3
			5	541334	NEBU-M8G3-K-5-LE3
	pro SMT/SME-8... a SMT0/SMTSO/SME0-8E	3	2,5	541338	NEBU-M8W3-K-2.5-LE3
			5	541341	NEBU-M8W3-K-5-LE3
zásuvky M12x1, 5 pinů					
	pro SMT/SME-8M a SMT0/SMTSO/SME0-8E	3	2,5	541363	NEBU-M12G5-K-2.5-LE3
			5	541364	NEBU-M12G5-K-5-LE3
	pro SMT/SME-8M a SMT0/SMTSO/SME0-8E	3	2,5	541367	NEBU-M12W5-K-2.5-LE3
			5	541370	NEBU-M12W5-K-5-LE3

Údaje pro objednávky – popisové štítky, pojistné svorky				
	velikost	č. dílu	typ	PE ¹⁾
	23x4 mm	541598	ASLR-L-423	34
	M8	548067	NEAU-M8-GD	1
	M12	548068	NEAU-M12-GD	1

1) počet kusů v rámečku, dodávají se vždy celé rámečky

Údaje pro objednávky – upevňovací prvky			
	pro Ø	č. dílu	typ
	-	534254	SMBK-8

Údaje pro objednávky – zkoušečky čidel		
	č. dílu	typ
	158481	SM-TEST-1