

Třibodová chapadla HGDD, utěsněná

FESTO



Tříbodová chapadla HGDD, utěsněná

parametry

FESTO

Všeobecné údaje

všeobecné údaje

Díky kompletně uzavřené kinematice chapadla lze chapadlo použít v extrémně náročných podmínkách.

Robustní a přesná kinematika pro co největší přenášené momenty a dlouhou životnost.

Převod síly z přímočarého pohybu na pohyb čelistí zajišťuje šikmá plocha

s nuceným průběhem pohybu. Tím je také zaručen synchronní pohyb čelistí. Kluzné vedení téměř bez vůle je realizováno broušenými čelistmi.

přípustné možnosti použití

- volitelně lze použít jako dvojčinná a jednočinná chapadla
- tlačná pružina pro podporu nebo pojištění síly úchopu
- vhodné jako vnější i vnitřní chapadlo

Technické podrobnosti

chapadlo sevřeno

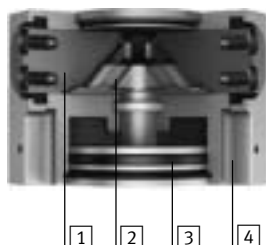

chapadlo rozevřeno

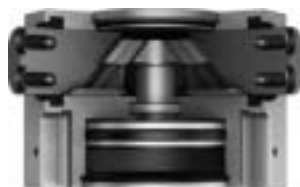

- 1 čelisti
- 2 šikmá plocha nuceného vedení
- 3 píst s magnetem
- 4 drážka pro čidla

- upozornění

software pro návrh

Výběr chapadel

→ www.festo.cz

Mnoho možností přívodů stlačeného vzduchu

přímo
zepředu

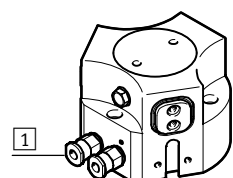

1 přívody stlačeného vzduchu

2 o-kroužky

adaptační desku
zespodu

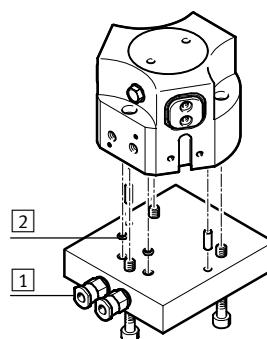

Ostatní připojení

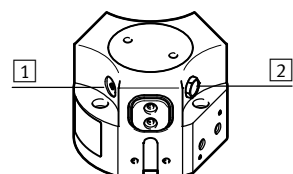

- 1 připojení pro maznici
- 2 odvětrávací otvor nebo přívod profuku

Použití v náročných podmínkách prostředí

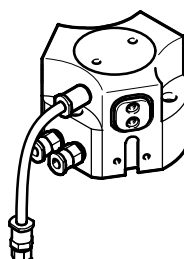

Při použití chapadla ve vlhkém prostředí nebo při použití tekutých / plyných médií musíte dbát na to, aby filtr byl umístěn v neutrálním prostředí. Totéž platí pro nevyužité přívody stlačeného vzduchu při použití jako jednočinné chapadlo.

Třibodová chapadla HGDD, utěsněná

technické údaje

FESTO

Možnosti upevnění

přímé upevnění
shora

adaptační deskou
zespodu

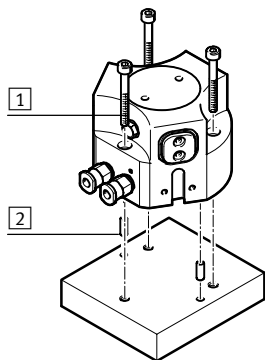

- 1 upevňovací šrouby
- 2 středící kolíky

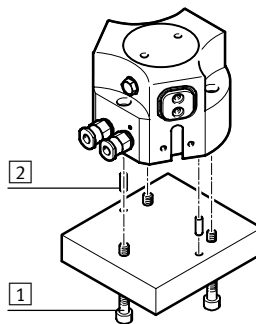

-  upozornění

V následujících úlohách nelze tato chapadla použít nebo musejí být k jejich použití splněny určité podmínky:

Nelze použít:

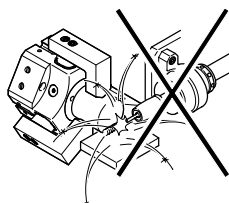

■ svařování (jiskry)

Lze použít za určitých podmínek:

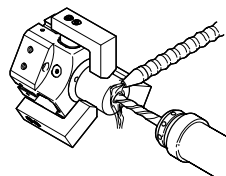

■ agresivní média pouze po konzultaci se společností Festo

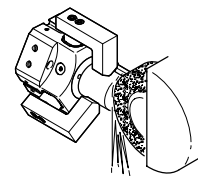

■ brusný prach

Tříbodová chapadla HGDD, utěsněná

vysvětlení typového značení

FESTO

HGDD – 35 – A – G1

typ

HGDD	tříbodové chapadlo
------	--------------------

velikost

snímání poloh

A	čidly na válec
---	----------------

pojištění síly úchopu

G1	v rozevřené poloze
----	--------------------

G2	v uzavřené poloze
----	-------------------

Tříbodová chapadla HGDD, utěsněná

přehled periférií

FESTO

Přehled periférií

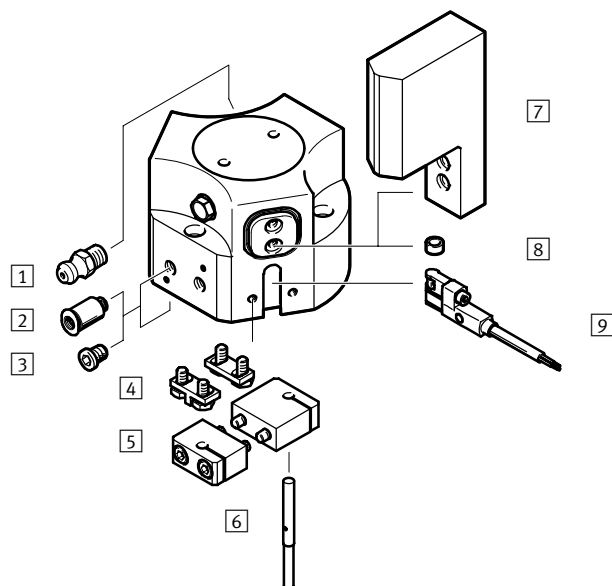

Systémový výrobek pro montážní a manipulační techniku

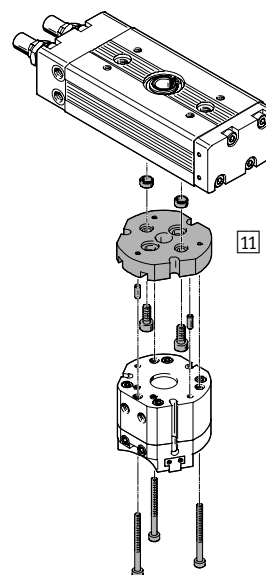

Proporcionální redukční ventil VPPM

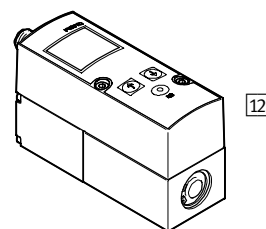

Příslušenství			
typ	krátký popis	→ strana/internet	
1	maznice	obsažena v dodávce chapadla	-
2	šroubení s nástrčnou koncovkou QS	pro připojení hadic na stlačený vzduch s tolerovaným vnějším průměrem	quick star
3	záslepky B	pro uzavření přívodů stlačeného vzduchu, při použití dolních přívodů stlačeného vzduchu	17
4	držáky čidel DASI	spínací lišta ke snímání klidové polohy čelistí chapadla, upevňuje se na čelisti chapadla	17
5	držáky čidel DASI	svorky k upevnění čidel SIEH nebo SIEN	17
6	přibližovací čidla SIEH/SIEN	pro snímání poloh pístu	18
7	polotovary palců chapadla BUB-HGDD	polotovary vhodné pro čelisti, pro výrobu vlastních palců	16
8	středící dutinky ZBH	<ul style="list-style-type: none"> ■ pro vystředění polotovaru čelistí ■ součástí dodávky chapadla je 6 středících dutinek 	17
9	přibližovací čidla SMT-8G	<ul style="list-style-type: none"> ■ pro snímání polohy pístu, k dispozici 3 drážky ■ čidlo zespodu nevyčnívá z tělesa 	17
11	adaptační desky DHAA, HAPG	spojovací deska mezi pohonem a chapadlem	14
12	proporcionální redukční ventily VPPM	k plynulému nastavení síly úchopu	vppm

Třibodová chapadla HGDD, utěsněná

technické údaje

FESTO

Funkce
dvojčinný pohon
HGDD-...

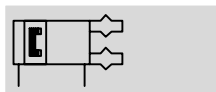

- Ø - velikost
35 ... 80 mm

- I - zdvih
4 ... 12 mm

- T - [www.festo.com/en/
spare_parts_service](http://www.festo.com/en/spare_parts_service)

- X - servis oprav

Funkce – varianty
jednočinná funkce nebo
s pojištěním síly úchopu ...
... v otevřené poloze HGDD-...-G1

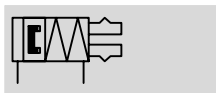

... zavírací HGDD-...-G2



Obecné technické údaje

velikost	35	40	50	63	80	
konstrukce	šikmá plocha nucený průběh pohybu					
způsob činnosti	dvojčinný					
funkce úchopu	3 body					
počet čelistí	3					
max. tíha externího palce chapadla ¹⁾	[N]	0,57	1,30	2,76	4,40	7,90
zdvih každé čelisti	[mm]	4	6	8	10	12
připojení pneumatiky		M5	M5	G1/8	G1/8	G1/8
pneumatické připojení ochranného profuku		M3	M3	M5	M5	G1/8
pneumatické připojení maznice		M3	M3	M5	M5	M5
opakovatelná přesnost ²⁾	[mm]	≤ 0,03			≤ 0,05	
max. přesnost při výměně	[mm]	≤ ±0,2				
max. pracovní frekvence	[Hz]	≤ 4				
rotační symetrie	[mm]	< Ø 0,2				
snímání poloh		čidly na válec				
upevnění		průchozími otvory a lícovaným kolíkem vnitřním závitem a lícovaným kolíkem				
montážní poloha		libovolná				

1) Platí pro provoz bez škrcení.

2) rozptyl koncových poloh při stálých okolních podmínkách při 100 po sobě následujících zdvích, soustředně ke středové ose

Provozní a okolní podmínky

mín. provozní tlak		
HGDD-...-A	[bar]	3
HGDD-...-A-G	[bar]	4
max. provozní tlak	[bar]	8
provozní tlak ochranného profuku	[bar]	0 ... 0,5
provozní médium		stlačený vzduch dle normy ISO 8573-1:2010 [7:4:4]
upozornění k provoznímu/řídícímu médiu		mazaný provoz je možný (od mazání pak již nelze upustit!)
teplota okolí ¹⁾	[°C]	+5 ... +60
odolnost korozi KBK ²⁾		2

1) Berte ohled na rozsah použití čidel.

2) Třída odolnosti korozi 2 dle normy Festo 940 070:

konstrukční díly s mírnějšími nároky na odolnost korozi. Vnější viditelné části s požadavky především na vzhled povrchu, který je vystaven přímému kontaktu s okolní pro průmysl běžnou atmosférou, respektive látkami, jako jsou chladicí látky a maziva.

Tříbodová chapadla HGDD, utěsněná

technické údaje

Hmotnosti [g]					
velikost	35	40	50	63	80
HGDD-...-A	309	599	1 117	2 175	3 522
HGDD-...-A-G	370	775	1 495	2 848	4 788

Materiály

funkční řez

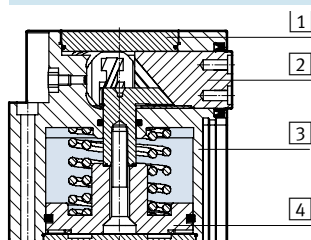

velikost	35	40	50	63	80
1	záslepka				
2	čelisti				
3	těleso				
4	píst				
-	těsnění				
-	upozornění k materiálu				
	silně legovaná ocel, nerezová	ocel, tvrzená	eloxovaný hliník	hliník, tvrdě eloxovaný	nitriлкаučuk
		prosté mědi a PTFE			
					odpovídá RoHS

Síla úchopu [N] při 6 barech

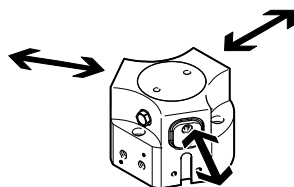

velikost	35	40	50	63	80	
síla úchopu každé čelisti						
HGDD-...-A	rozevření	122	216	371	582	943
	sevření	112	200	348	553	915
celková síla úchopu						
HGDD-...-A	rozevření	366	648	1 113	1 746	2 829
	sevření	336	600	1 044	1 659	2 745

Hodnoty zatížení čelistí

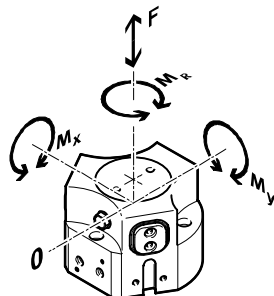

Uvedené přípustné síly a momenty se vztahují na jednu čelist. Zahrnují rameno páky, dodatečnou tíhu výrobku příp. externích palců chapadla a síly vznikající od zrychlení během pohybu.

Pro výpočet momentu je nutné vzít v úvahu počátek systému souřadnic (bod otáčení čelistí).

velikost	35	40	50	63	80	
max. přípustná síla F_z	[N]	300	700	1 300	2 300	3 600
max. přípustný moment M_x	[Nm]	12	25	45	70	100
max. přípustný moment M_y	[Nm]	8	18	30	45	65
max. přípustný moment M_r	[Nm]	8	20	30	50	75

Tříbodová chapadla HGDD, utěsněná

technické údaje

FESTO

Momenty setrvačnosti [kgcm²]

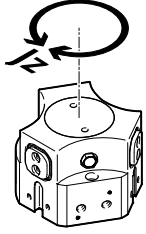

Moment setrvačnosti tříbodového chapadla vztažený ke středové ose, bez externích palců, v nezátíženém namontovaném stavu

velikost	35	40	50	63	80
HGDD-...-A	1,01	3,31	9,65	29	70,22
HGDD-...-A-G	1,37	5,01	15,07	45,05	109

Vůle čelistí

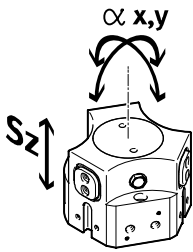

Při kluzném vedení chapadel je nutně vůle mezi čelistmi chapadla a vodicím prvkem. Hodnoty vůlí uvedené v tabulce byly vypočteny tradiční metodou s přičtením tolerance.

velikost	35	40	50	63	80
max. vůle čelistí Sz	[mm]	0,05			
max. úhlová vůle čelistí ax, ay	[°]	0,1			

Čas rozevření a sevření [ms] při 6 barech

bez vnějších palců

s vnějšími palci

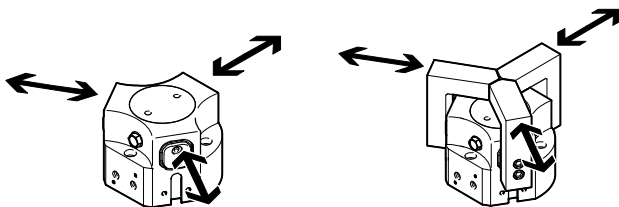

Uvedený čas rozevření a sevření [ms] byl naměřen při pokojové teplotě, provozní tlaku 6 barů a na vodorovně namontovaném chapadle

bez přídatných palců. Pro větší tíhu musejí být chapadla škrцена. Čas rozevření a sevření je pak nutné odpovídajícím způsobem nastavit.

velikost	35	40	50	63	80	
bez vnějších palců						
HGDD-...-A	rozevření	44	78	93	115	152
	sevření	52	106	128	145	142
HGDD-...-A-G1	rozevření	38	70	25	48	72
	sevření	85	211	160	190	246
HGDD-...-A-G2	rozevření	81	144	111	135	159
	sevření	42	110	87	68	107
s vnějšími palci na každé čelisti (v závislosti na tíze)						
HGDD-...	200 g	52	-	-	-	-
	400 g	74	70	-	-	-
	500 g	83	78	-	-	-
	800 g	105	99	106	-	-
	1000 g	-	111	118	128	-
	1500 g	-	-	145	157	209
	1800 g	-	-	-	172	229
	2000 g	-	-	-	181	241
	2200 g	-	-	-	-	253
	2400 g	-	-	-	-	264

Tříbodová chapadla HGDD, utěsněná

technické údaje

Síla úchopu F_H čelistí chapadla v závislosti na provozním tlaku a na ramenu páky x

Z následujících diagramů lze zjistit síly úchopu v závislosti na provozním tlaku a na ramenu páky.

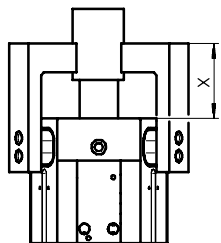

- 3 barů
- - - 6 barů
- · - 8 barů

upozornění
 software pro návrh
 Výběr chapadel
www.festo.cz

Vnější úchop (sevření)

HGDD-35-A

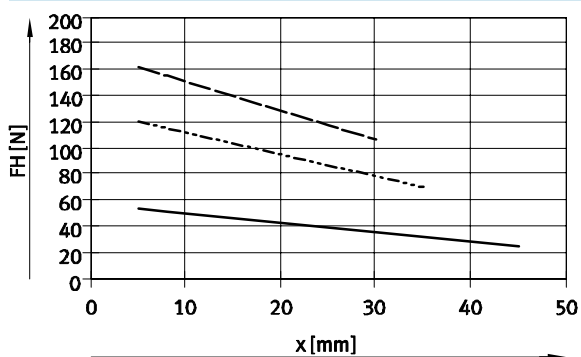

HGDD-40-A

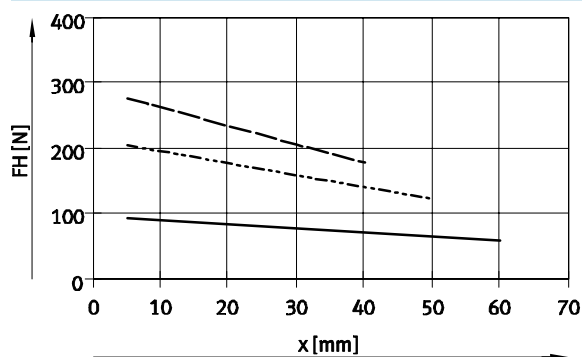

HGDD-50-A

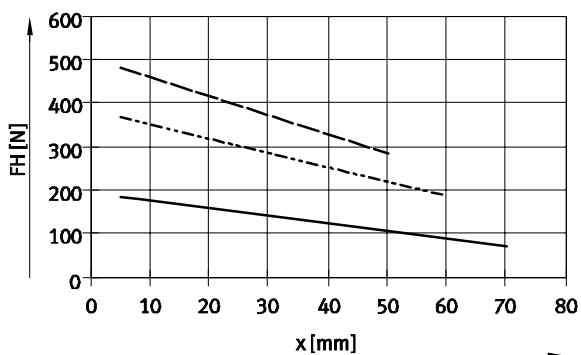

HGDD-63-A

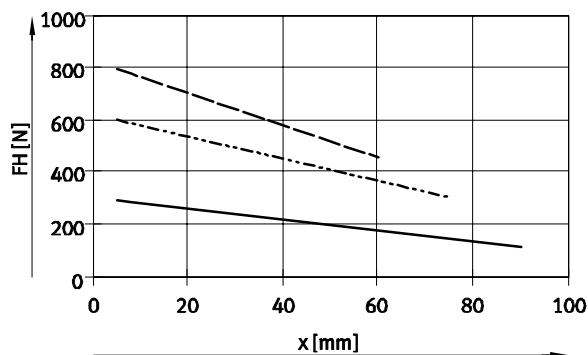

HGDD-80-A

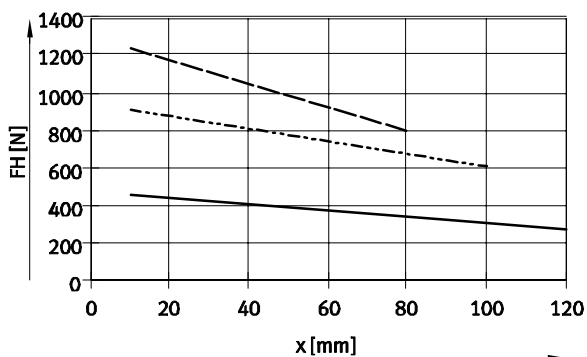

Tříbodová chapadla HGDD, utěsněná

technické údaje

Síla úchopu F_H čelistí chapadla v závislosti na provozním tlaku a na ramenu páky x

Z následujících diagramů lze zjistit síly úchopu v závislosti na provozním tlaku a na ramenu páky.

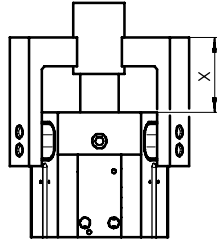

— 3 barů
 - - - 6 barů
 - · - 8 barů

⚠ upozornění
 software pro návrh
 Výběr chapadel
 → www.festo.cz

Vnitřní úchop (otevřené)

HGDD-35-A

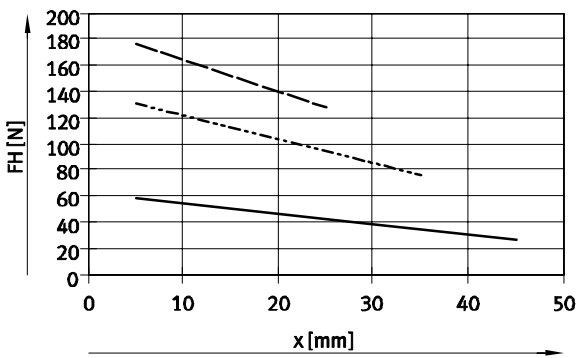

HGDD-40-A

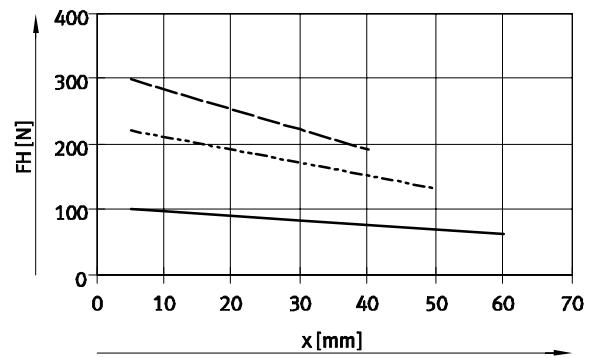

HGDD-50-A

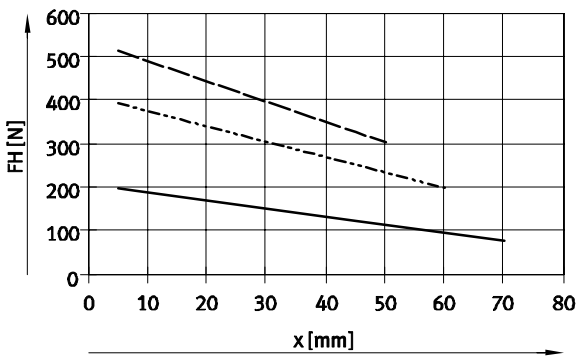

HGDD-63-A

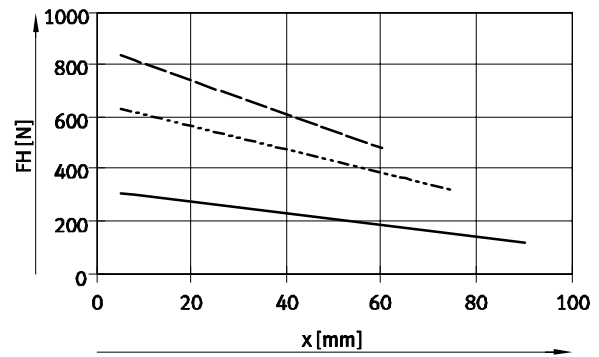

HGDD-80-A

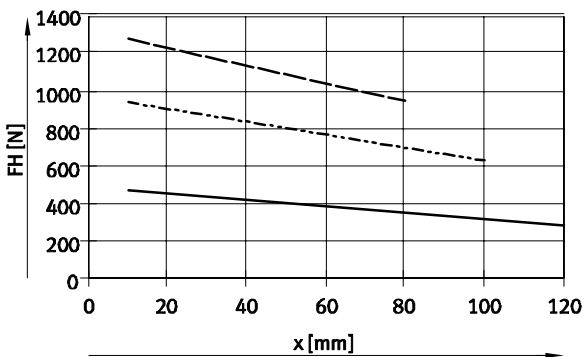

Třibodová chapadla HGDD, utěsněná

technické údaje

Síla pružiny F_F v závislosti na velikosti chapadla a zdvihu čelistí l na palec chapadla pojištění síly úchopu pro HGDD-...-G...

Z následujícího diagramu lze zjistit sílu pružiny F_F v závislosti na zdvihu čelistí.

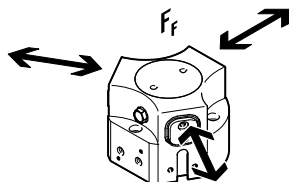

velikost 35 ... 50

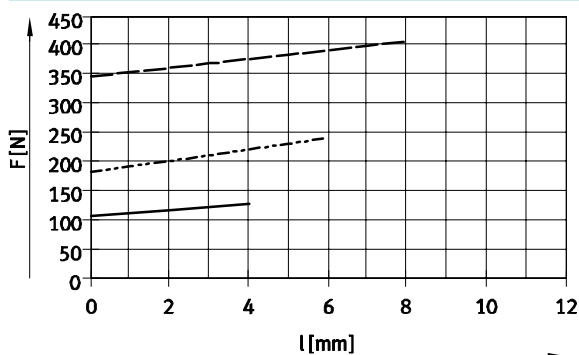

velikost 63 ... 80

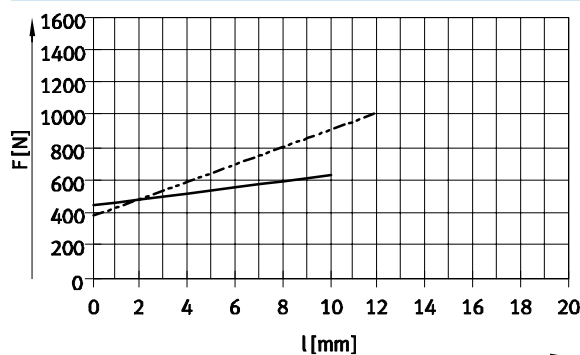

- HGDD-35-A-G
- - - HGDD-40-A-G
- · · HGDD-50-A-G

- HGDD-63-A-G
- - - HGDD-80-A-G

Síla pružiny F_F v závislosti na velikosti, zdvihu čelistí l a ramenu páky x , na palec chapadla

Pro zjištění příslušné síly pružiny F_{Fges} je nutné vzít v úvahu rameno páky x .

Níže uvedená tabulka obsahuje rovnice pro výpočet síly pružiny.

pojištění síly úchopu	velikost	F_{Fges} na palec chapadla
G1	35	$-0,85 \cdot x + 0,45 \cdot F_F$
	40	$-0,55 \cdot x + 0,35 \cdot F_F$
	50	$-2,5 \cdot x + 0,75 \cdot F_F$
	63	$-0,2 \cdot x + 0,4 \cdot F_F$
	80	$-1,5 \cdot x + 0,35 \cdot F_F$
pojištění síly úchopu	velikost	F_{Fges} na palec chapadla
G2	35	$-0,6 \cdot x + 0,45 \cdot F_F$
	40	$-0,55 \cdot x + 0,35 \cdot F_F$
	50	$-2,5 \cdot x + 0,6 \cdot F_F$
	63	$-1,0 \cdot x + 0,4 \cdot F_F$
	80	$-4,0 \cdot x + 0,85 \cdot F_F$

Zjištění skutečné síly úchopu F_{Gr} pro HGDD-...-G1 a HGDD-...-G2 v závislosti na jednotlivém případě na palec chapadla

Třibodové chapadlo se zabudovanou pružinou, typ HGDD-...-G1 (v klidu rozevřeno) a HGDD-...-G2 (v klidu sevřeno) lze podle potřeby použít následovně:

- jednočinné chapadlo
- chapadlo s podporou síly úchopu a
- chapadlo s pojištěním síly úchopu

Pro výpočet síly úchopu F_{Gr} , která je k dispozici (na palec chapadla), je nutné odpovídajícím způsobem

kombinovat údaje o pracovní síle úchopu F_H a síle pružiny F_{Fges} .

Praktický příklad

jednočinný pohon

podpora síly úchopu

pojištění síly úchopu

■ úchop silou pružiny:
 $F_{Gr} = F_{Fges}$

■ úchop pracovní silou a silou pružiny:
 $F_{Gr} = F_H + F_{Fges}$

■ úchop silou pružiny:
 $F_{Gr} = F_{Fges}$

■ úchop pracovní silou:
 $F_{Gr} = F_H - F_{Fges}$

Tříbodová chapadla HGDD, utěsněná

technické údaje

FESTO

Rozměry

modely CAD ke stažení → www.festo.cz/engineering

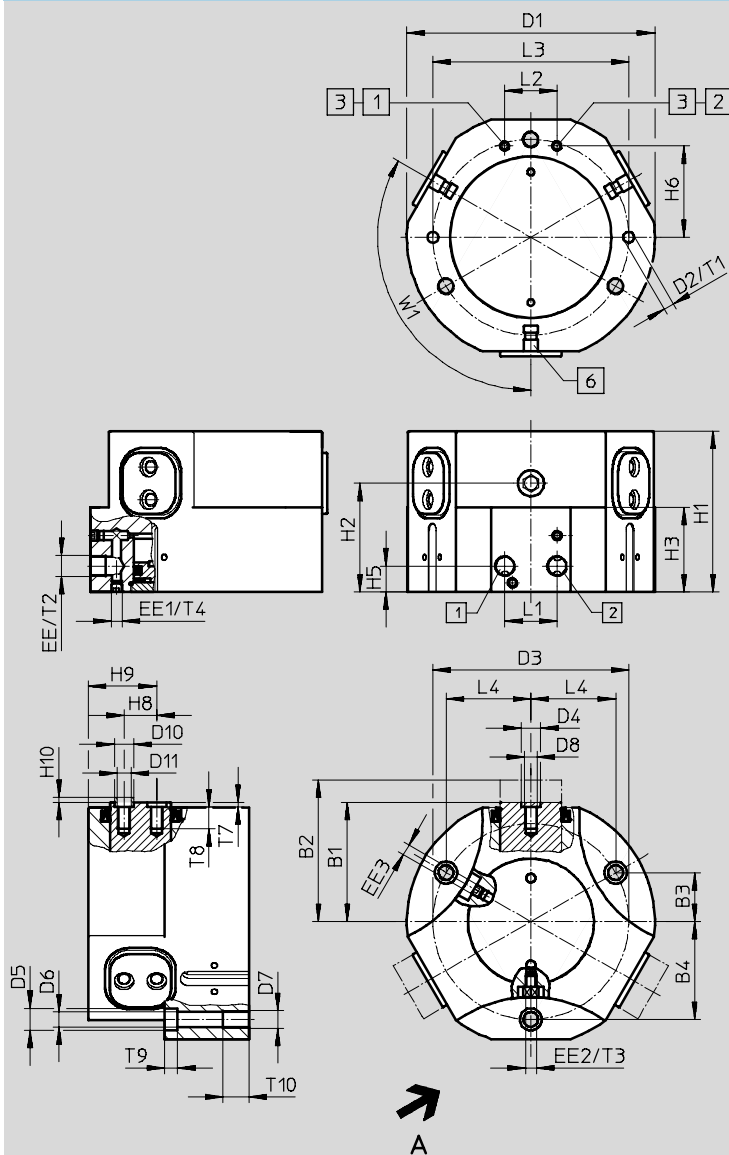

pohled A

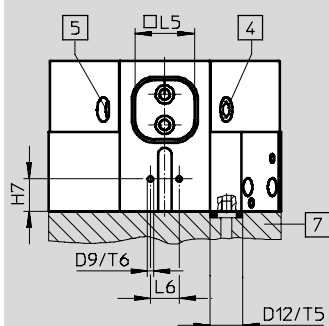

- 1 přívod stlačeného vzduchu pro rozevření
- 2 přívod stlačeného vzduchu pro sevření
- 3 alternativní připojení vzduchu (při dodání uzavřeno)
- 4 odvětrávací otvor (integrovaný filtr)
- 5 maznice (při dodání uzavřeno)
- 6 drážka pro čidla
- 7 O-kroužek pro tříbodové chapadlo
HGDD-35: Ø 3x1,5
HGDD-40 ... 80: Ø 5x1,5

Tříbodová chapadla HGDD, utěsněná

technické údaje

velikost [mm]	B1 ±0,5	B2 ±0,5	B3	B4	D1 ∅ ±0,1	D2 ∅ H8	D3 ∅ ±0,1	D4 ∅ H8	D5 ∅ H13	D6 ∅ H13	D7	D8	D9
35	28	32	11	22	58	3	44	5	5,9	3,3	M4	M3	M3
40	36	42	14	28	74	4	56	7	9,4	5,1	M6	M4	M3
50	44,5	52,5	17,5	35	93	5	70	9	10,2	6,8	M8	M6	M3
63	55	65	22,5	45	114	5	90	9	10,2	6,8	M8	M6	M3
80	68	80	28	56	139	6	112	9	13,5	8,4	M10	M6	M3

velikost [mm]	D10 ∅ h7	D11 ∅	D12 ∅ +0,2	EE	EE1	EE2	EE3	H1		H2	
								±0,05	-G ±0,05		-G
35	5	3,2	6	M5	M3	M3	M3	41	51	29	39
40	7	5,3	8	M5	M5	M3	M3	48,5	66	34,5	52
50	9	6,4	8	G $\frac{1}{8}$	M5	M5	M5	58,5	83,5	40,4	65,4
63	9	6,4	8	G $\frac{1}{8}$	M5	M5	M5	74	104	50	80
80	9	6,4	8	G $\frac{1}{8}$	M5	G $\frac{1}{8}$	M5	83,5	120,5	55,5	92,5

velikost [mm]	H3		H5	H6	H7		H8 ¹⁾	H9	H10	L1	L2	L3	L4
	-0,2	-G -0,2	±0,1	±0,1	±0,1	-G ±0,1		-0,02	-0,3	±0,1	±0,1	±0,02	
35	23	33	9	18,5	7	17	7	15,5	1,2	12	15	45	19,05
40	27,5	45	9	25	10	27,5	10	19	1,4	12	18	56	24,25
50	32,5	57,5	12	32	12,5	37,5	12	24,1	1,9	24	18	70	30,31
63	39	69	12	42	16	46	15	31,5	1,9	24	24	90	38,97
80	43	80	12	53	21	58	18	37	1,9	30	30	112	48,5

velikost [mm]	L5	L6	T1	T2	T3	T4	T5	T6	T7	T8	T9	T10	W1
	-0,02	±0,1	min.	min.	min.	min.	+0,1	min.	+0,1	min.	+0,2	min.	
35	14	12	5	5	3	3	1,2	4	1,3	5	3,2	8	120°
40	18	12	6	6	3	5	1,2	5	1,6	6	5	10	120°
50	22	12	8	7	6	5	1,2	5	2,1	10	6,1	12	120°
63	28	14	8	7	6	5	1,2	5	2,1	10	6,1	12	120°
80	32	14	10	8	10	5	1,2	5	2,1	10	8	15	120°

1) tolerance středové díry ±0,02 mm
tolerance pro závit ±0,1 mm

Údaje pro objednávky													
velikost [mm]	dvojčinný pohon bez pružiny				jednočinné chapadlo nebo s pojištěním síly úchopu								
	č. dílu	typ			v rozvěvené poloze				v sevřené poloze				
	č. dílu	typ	č. dílu	typ	č. dílu	typ	č. dílu	typ	č. dílu	typ	č. dílu	typ	
35	1163037	HGDD-35-A			1163038	HGDD-35-A-G1			1163039	HGDD-35-A-G2			
40	1163040	HGDD-40-A			1163041	HGDD-40-A-G1			1163042	HGDD-40-A-G2			
50	1163043	HGDD-50-A			1163044	HGDD-50-A-G1			1163045	HGDD-50-A-G2			
63	1163046	HGDD-63-A			1163047	HGDD-63-A-G1			1163048	HGDD-63-A-G2			
80	1163049	HGDD-80-A			1163050	HGDD-80-A-G1			1163051	HGDD-80-A-G2			

Třibodová chapadla HGDD, utěsněná

příslušenství

FESTO

Adaptační sady
DHAA, HAPG

materiál:
tvárný legovaný hliník
prosté mědi a PTFE
odpovídá RoHS

 upozornění

Sada obsahuje individuální
upevňovací rozhraní a potřebný
upevňovací materiál.

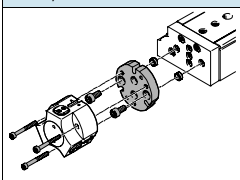
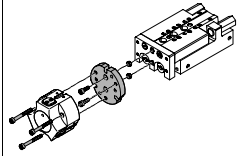
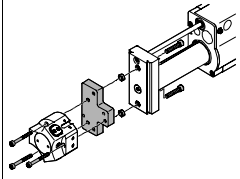
Přípustné kombinace pohon-chapadlo s adaptační sadou			modely CAD ke stažení → www.festo.cz/engineering			
kombinace	pohon	chapadlo	adaptační sada			
	velikost	velikost	KBK ¹⁾	č. dílu	typ	
	DGSL	HGDD	DHAA			
	16, 20, 25	35	2	2371422	DHAA-G-G3-20-B13-35	
	20, 25	40		2373773	DHAA-G-H2-16-B13-40	
	25	50		2377625	DHAA-G-H2-20-B13-50	
	DGSL	HGDD-G1/G2	DHAA/HAPG			
	16, 20, 25	35	2	542436	HAPG-94	
	20, 25	40		542437	HAPG-95	
	25	50		2378415	DHAA-G-H2-20-B13G-50	
		SLT	HGDD	DHAA		
		16	35	2	2360918	DHAA-G-G3-16-B13-35
20, 25		35	2371422		DHAA-G-G3-20-B13-35	
20, 25		40	2373773		DHAA-G-H2-16-B13-40	
25		50	2377625		DHAA-G-H2-20-B13-50	
SLT		HGDD-G1/G2	DHAA/HAPG			
16		35	2	542435	HAPG-99	
20, 25		35		542436	HAPG-94	
20, 25		40		542437	HAPG-95	
25		50		2378415	DHAA-G-H2-20-B13G-50	
	HMP	HGDD	DHAA			
	16	35	2	2350468	DHAA-G-H2-16-B13-35	
	16, 20, 25	40		2373773	DHAA-G-H2-16-B13-40	
	20, 25, 32	50		2377625	DHAA-G-H2-20-B13-50	
	25, 32	63		2367926	DHAA-G-H2-25-B13-63	
	HMP	HGDD-G1/G2	DHAA/HAPG			
	16	35	2	542434	HAPG-98	
	16, 20, 25	40		542437	HAPG-95	
	20, 25, 32	50		2378415	DHAA-G-H2-20-B13G-50	
	25, 32	63		2367800	DHAA-G-H2-25-B13G-63	

1) Třída odolnosti korozi 2 dle normy Festo 940 070: konstrukční díly s mírnějšími nároky na odolnost korozi. Vnější viditelné části s požadavky především na vzhled povrchu, který je vystaven přímému kontaktu s okolní pro průmysl běžnou atmosférou, respektive látkami, jako jsou chladicí látky a maziva.

Tříbodová chapadla HGDD, utěsněná

příslušenství

FESTO

Adaptační sady
DHAA, HAPG

materiál:
tvárný legovaný hliník
prosté mědi a PTFE
odpovídá RoHS

 upozornění
Sada obsahuje individuální
upevňovací rozhraní a potřebný
upevňovací materiál.

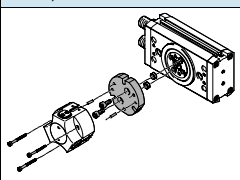
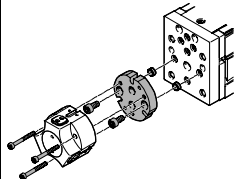
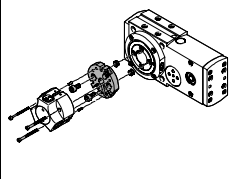
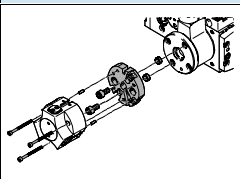
Přípustné kombinace pohon-chapadlo s adaptační sadou			modely CAD ke stažení → www.festo.cz/engineering			
kombinace	pohon	chapadlo	adaptační sada			
	velikost	velikost	KBK ¹⁾	č. dílu	typ	
	DRRD	HGDD	DHAA			
	20	35	2	2075498	DHAA-G-Q11-20-B13-35	
	25	35		1718041	DHAA-G-Q11-25-B13-35	
	25	40		1718564	DHAA-G-Q11-25-B13-40	
	32	40		2077119	DHAA-G-Q11-32-B13-40	
	32	50		2078975	DHAA-G-Q11-32-B13-50	
	35	50		2079171	DHAA-G-Q11-35-B13-50	
	35, 40	63		2079579	DHAA-G-Q11-35/40-B13-63	
	DRRD	HGDD-G1/G2		DHAA		
	20	35	2	2837144	DHAA-G-Q11-20-B13G-35	
	25	35		2837169	DHAA-G-Q11-25-B13G-35	
	25	40		2837182	DHAA-G-Q11-25-B13G-40	
	32	40		2837254	DHAA-G-Q11-32-B13G-40	
	32	50		2837269	DHAA-G-Q11-32-B13G-50	
	35	50		2837283	DHAA-G-Q11-35-B13G-50	
	35, 40	63		2837337	DHAA-G-Q11-35/40-B13G-63	
	EGSL/HGDD	EGSL		HGDD	DHAA	
		45, 55, 75	35	2	2371422	DHAA-G-G3-20-B13-35
75		40	2373773		DHAA-G-H2-16-B13-40	
75		50	2377625		DHAA-G-H2-20-B13-50	
EGSL		HGDD-G1/G2	DHAA/HAPG			
45, 55, 75		35	2	542436	HAPG-94	
75		40		542437	HAPG-95	
75		50		2378415	DHAA-G-H2-20-B13G-50	
ERMB/HGDD		ERMB		HGDD	DHAA	
	20, 25, 32	35	2	2376297	DHAA-G-Q5-20-B13-35	
	25, 32	40		2376728	DHAA-G-Q5-25-B13-40	
	32	50		2377625	DHAA-G-H2-20-B13-50	
	ERMB	HGDD-G1/G2	DHAA/HAPG			
	20, 25, 32	35	2	542441	HAPG-SD2-34	
	25, 32	40		542442	HAPG-SD2-35	
32	50	2378415		DHAA-G-H2-20-B13G-50		
EHMB/HGDD	EHMB	HGDD	DHAA			
	20	35	2	2376297	DHAA-G-Q5-20-B13-35	
	20	40		2376728	DHAA-G-Q5-25-B13-40	
	20	50		2377625	DHAA-G-H2-20-B13-50	
	EHMB	HGDD-G1/G2	DHAA/HAPG			
	20	35	2	542441	HAPG-SD2-34	
	20	40		542442	HAPG-SD2-35	
20	50	2378415		DHAA-G-H2-20-B13G-50		

1) Třída odolnosti korozi 2 dle normy Festo 940 070:
konstrukční díly s mírnějšími nároky na odolnost korozi. Vnější viditelné části s požadavky především na vzhled povrchu, který je vystaven přímému kontaktu s okolní pro průmysl běžnou atmosférou, respektive látkami, jako jsou chladicí látky a maziva.

Třibodová chapadla HGDD, utěsněná

příslušenství

FESTO

Polotovary palců chapadla BUB-HGDD

(rozsah dodávky: 3 kusy)

materiál:

tvárný legovaný hliník
prosté mědi a PTFE
odpovídá RoHS

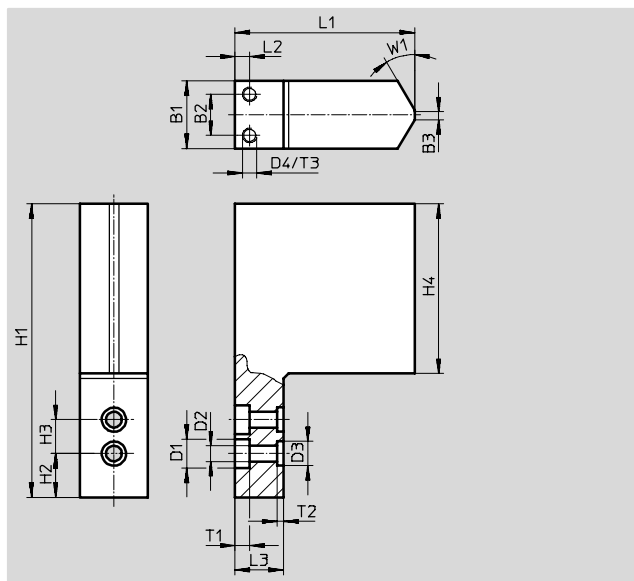
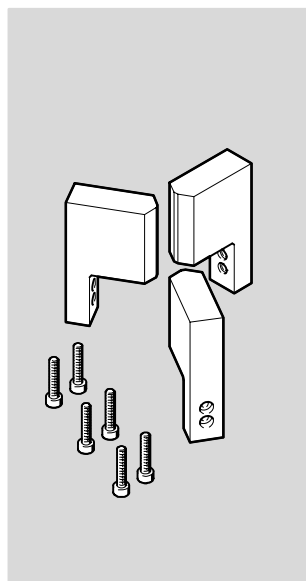

Rozměry a údaje pro objednávku

pro velikost	B1	B2	B3	D1	D2	D3	D4
[mm]	±0,05			∅ H13	∅ H13	∅ H8	
35	14	8,5	2	5,9	3,2	5	M3
40	20	14	2	7,4	4,3	7	M3
50	29	23	2	10,4	6,4	9	M3
63	32	26	2	10,4	6,4	9	M3
80	35	26	2	10,4	6,4	9	M3

pro velikost	H1	H2	H3 ¹⁾	H4	L1	L2	L3
[mm]	±0,05	±0,02			±0,05		
35	60,5	9	7	35	37	3	10
40	77	7	10	50	45	5	10
50	96	11	12	60	55	6	12
63	121	13,5	15	75	64	6	12
80	153,5	15,5	18	100	79,4	10	15

pro velikost	T1	T2	T3	W1	hmotnost každého polotovaru [g]	č. dílu	typ
[mm]		+0,1					
35	3 ^{+0,2}	1,3	5	30°	57	1180955	BUB-HGDD-35
40	4 ^{+0,2}	1,6	5	30°	131	1180956	BUB-HGDD-40
50	6,1 ^{+0,1}	2,1	5	30°	276	1180957	BUB-HGDD-50
63	6,1 ^{+0,1}	2,1	5	30°	440	1180958	BUB-HGDD-63
80	6,1 ^{+0,1}	2,1	5	30°	793	1180959	BUB-HGDD-80

1) ±0,02 a ±0,01 platí pro vystředění D3
±0,1 platí pro průchozí díry D1 a D2

Tříbodová chapadla HGDD, utěsněná

příslušenství

FESTO

Držáky čidel DASI

(rozsah dodávky: 1 kus)



materiál:

tvárný legovaný hliník

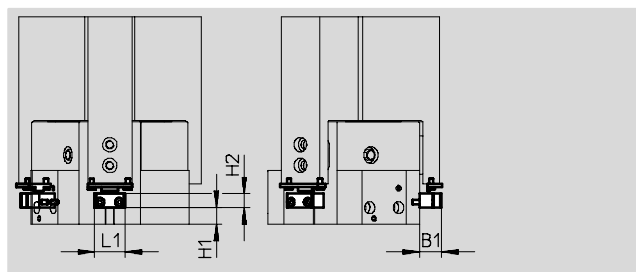
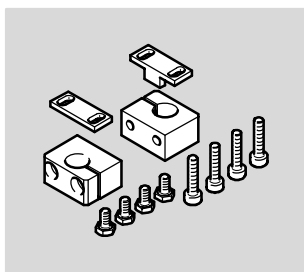
odpovídá RoHS





Rozměry a údaje pro objednávky							
pro velikost	B1	H1		H2	L1	hmotnost	č. dílu typ
[mm]			-G			[g]	
35	13	3	13	8	21	20	1435236 DASI-B13-35-S3
40	16	6	23,5	10	20	27	1435232 DASI-B13-40-S8
50	16	8,5	33,5	10	20	30	1435233 DASI-B13-50-S8
63	16	10	36	10	22	35	1435234 DASI-B13-63-S8
80	22	10	47	15	22	45	1435235 DASI-B13-80-S8

Údaje pro objednávky						
	pro velikost [mm]	poznámka	hmotnost [g]	č. dílu	typ	PE ¹⁾
středící dutinky ZBH technické údaje → internet: zbh						
	35	pro vystředění polotovaru čelistí	1	189652	ZBH-5	10
	40		1	186717	ZBH-7	
	50, 63, 80		1	150927	ZBH-9	
záslepky B technické údaje → internet: záslepky						
	35, 40	pro uzavření přívodů stlačeného vzduchu	1	174308	B-M5-B	10
	50, 63, 80		5	3568	B-1/8	

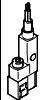
1) množství v balení

Údaje pro objednávky – čidla do drážky T, polovodičová					
	upevnění	elektrické připojení, směr výstupu	spínací výstup	délka kabelu [m]	č. dílu typ
spínací technické údaje → internet: smt					
	podélně nasunovací do drážky	kabel, 3 vodiče, příčný	PNP	2,5	547859 SMT-8G-PS-24V-E-2,5Q-OE
		konektor M8x1, 3 vodiče, příčný		0,3	547860 SMT-8G-PS-24V-E-0,3Q-M8D



Údaje pro objednávky – spojovací kabely					
	elektrické připojení vlevo	elektrické připojení vpravo	délka kabelu [m]	č. dílu	typ
technické údaje → internet: nebu					
	přímá zásuvka, M8x1, 3 piny	kabel, volný konec, 3 vodiče	2,5	541333	NEBU-M8G3-K-2.5-LE3
			5	541334	NEBU-M8G3-K-5-LE3
	úhlová zásuvka, M8x1, 3 piny	kabel, volný konec, 3 vodiče	2,5	541338	NEBU-M8W3-K-2.5-LE3
			5	541341	NEBU-M8W3-K-5-LE3

Třibodová chapadla HGDD, utěsněná



příslušenství

FESTO

Přibližovací čidla pro velikost 35

Údaje pro objednávky – čidla 3 mm (kulatý tvar), indukční						technické údaje → internet: sieh	
	elektrické připojení	LED	spínací výstup	délka kabelu [m]	č. dílu	typ	
spínací							
	kabel, 3 vodiče	■	PNP	2,5	538264	SIEH-3B-PS-K-L	
	konektor M8x1, 3 piny	■	PNP	–	538263	SIEH-3B-PS-S-L	

Přibližovací čidla pro velikost 40 ... 80

Údaje pro objednávky – čidla M8 (kulatý tvar), indukční						technické údaje → internet: sien	
	elektrické připojení	LED	spínací výstup	délka kabelu [m]	č. dílu	typ	
spínací							
	kabel, 3 vodiče	■	PNP	2,5	150386	SIEN-M8B-PS-K-L	
	konektor M8x1, 3 piny	■	PNP	–	150387	SIEN-M8B-PS-S-L	