

Paralelní chapadla DHPS

FESTO



Paralelní chapadla DHPS

parametry

Všeobecné údaje

všeobecné údaje

- zatížitelné a přesné vedení čelistí v drážce-T
- oválný píst pro vysoké síly úchopu
- silný úchop v malém prostoru
- možnosti vystředění palců na čelistech
- max. opakovatelná přesnost
- pojištění síly úchopu
- pevné vnitřní škracení
- velké množství možností adaptace pro pohony

- čidla:
 - adaptovatelný snímač polohy pro malá chapadla
 - u středních a velkých chapadel lze integrovat čidla

přípustné možnosti použití

- volitelně lze použít jako dvojčinná a jednočinná chapadla
- tlačná pružina pro podporu nebo pojištění síly úchopu
- vhodné jako vnější i vnitřní chapadlo

Technické podrobnosti

chapadlo sevřeno

chapadlo rozevřeno

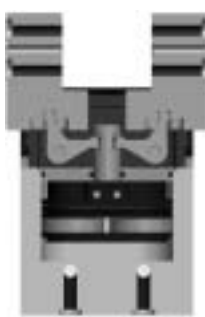
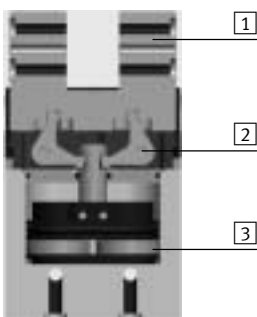

- 1 čelisti
- 2 převodní páka
- 3 píst s magnetem

upozornění
 software pro návrh
 Výběr chapadel
 → www.festo.cz

Snímání poloh/řízení síly

s čidlem polohy SMAT-8M, SDAT



- lze využít analogové zpětné vazby polohy
- analogový výstup
 - 0 ... 10 V
 - 4 ... 20 mA

s proporcionálním redukčním ventilem VPPM



- sílu úchopu lze nastavovat plynule
- zadání požadované hodnoty
 - 0 ... 10 V
 - 4 ... 20 mA

s čidlem SMT-8G/-10G



- lze snímat více poloh:
- rozevřeno
 - sevřeno
 - výrobek uchopen

Paralelní chapadla DHPS

parametry

Přívody stlačeného vzduchu ze strany

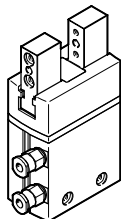

Možnosti upevnění

ze strany

zespodu

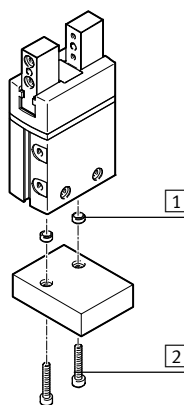
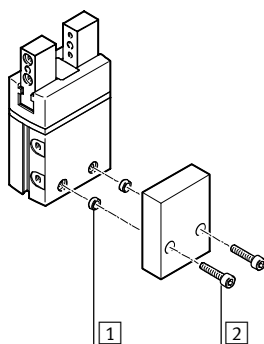
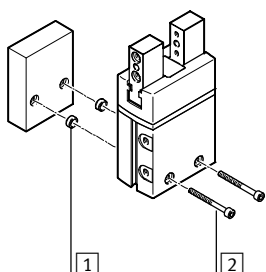

- 1 středící dutinky
- 2 upevňovací šrouby

Možnosti upevnění externích palců chapadla

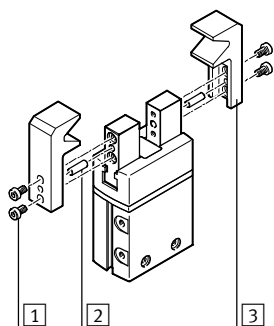

- 1 upevňovací šrouby
- 2 středící kolíky
- 3 palec chapadla

upozornění

Tato chapadla nejsou určena pro následující nebo podobné úlohy:

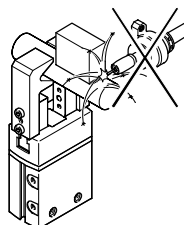

■ svařování (jiskry)

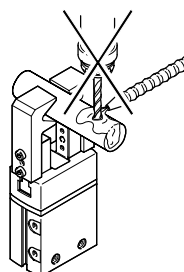

■ třískové obrábění
■ agresivní média

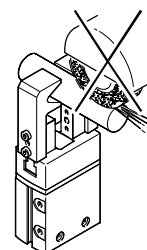

■ brusný prach

Paralelní chapadla DHPS

přehled periférií

FESTO

Přehled periférií

DHPS-06

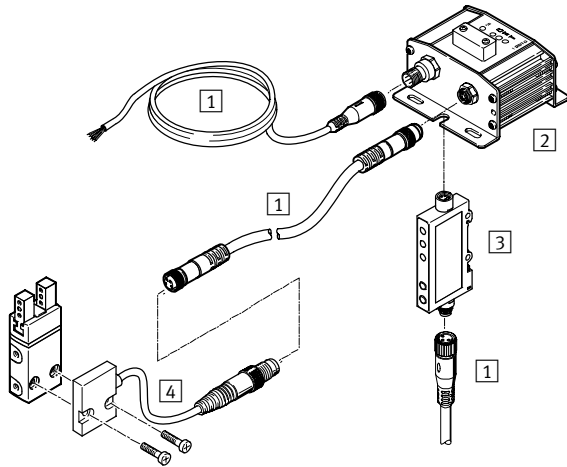

DHPS-10 ... 35

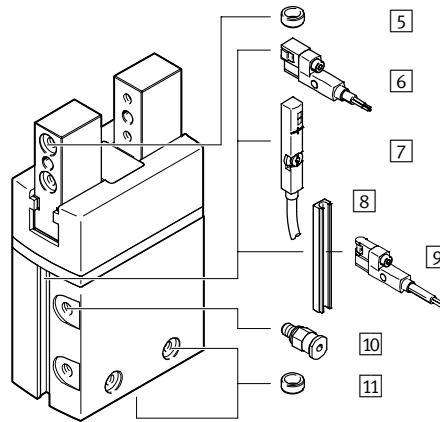

Systémový výrobek pro montážní a manipulační techniku

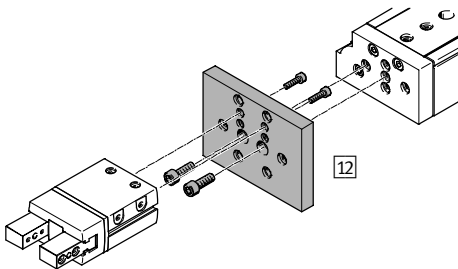

Proporcionální redukční ventil VPPM

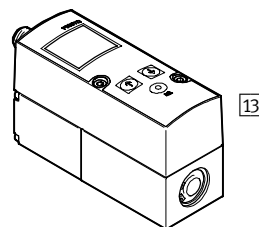

Paralelní chapadla DHPS

přehled periférií

FESTO

Příslušenství			
typ	pro velikost	popis	→ Seite/Internet
1 spojovací kabely NEBU	6 ... 35	k připojení vyhodnocovací jednotky a převodníku signálu	22
2 vyhodnocovací jednotka SMH-AE1	6	■ k vyhodnocení signálu ze snímačů polohy SMH-S1	22
3 převodník signálu SVE4	6	■ k vyhodnocení signálu ze snímačů polohy SMH-S1	22
4 snímač polohy SMH-S1	6	■ adaptabilní a integrovaná čidla, pro snímání polohy pístu	NO TAG
5 středící dutinky ZBH	6 ... 35	■ pro vystředění palců na čelisti ■ od velikostí 10 je součástí dodávky chapadla 6 středících dutinek	21
6 přibližovací čidla SMT-8G	10 ... 35	■ pro snímání poloh pístu ■ čidlo zespondu nevyčnívá z tělesa	23
7 snímač polohy SMAT-8M	10 ... 35	■ spojitě snímá polohu pístu, Má analogový výstup se signálem proporcionálním k poloze pístu.	NO TAG
snímač polohy SDAT	35		
8 lišta pro čidla HGP-SL	10 ... 35	■ umožňuje použít čidla SME/SMT-10	21
9 přibližovací čidla SMT-10G	10 ... 35	■ pro snímání poloh pístu ■ čidlo zespondu nevyčnívá z tělesa ■ s lištou pro čidla HGP-SL10-...	23
10 šroubení s nástrčnou koncovkou QS	6 ... 35	pro připojení hadic na stlačený vzduch s tolerovaným vnějším průměrem	quick star
11 středící dutinky ZBH	6 ... 35	■ pro vystředění chapadla při montáži ■ součástí dodávky chapadla je 2 středících dutinek	21
12 adaptační sady DHAA, HMSV, HAPG, HAPS, HMVA	6 ... 35	spojovací deska mezi pohonem a chapadlem	16
13 proporcionální redukční ventil VPPM	6 ... 35	k plynulému nastavení síly úchopu	vppm

Paralelní chapadla DHPS

hlavní údaje a vysvětlení typového značení

Typové značení

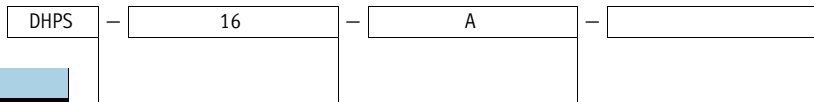

typ	
DHPS	paralelní chapadlo

velikost	
----------	--

snímání poloh	
A	čidly na válec

zajištění síly úchopu	
NO	při rozevření
NC	při sevření

Paralelní chapadla DHPS

technické údaje

Funkce
dvojčinný pohon
DHPS-...-A

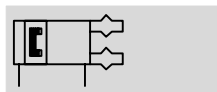

- Ø - velikost
6 ... 35 mm

- I - celkový zdvih
4 ... 25 mm

- T - [www.festo.com/en/
spare_parts_service](http://www.festo.com/en/spare_parts_service)

- X - servis oprav

Funkce – varianty
jednočinná funkce nebo
s pojištěním síly úchopu ...
... otevírací DHPS-...-NO

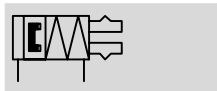

... zavírací DHPS-...-NC



Obecné technické údaje		6	10	16	20	25	35
velikost		6	10	16	20	25	35
konstrukce		páka nucený průběh pohybu					
způsob činnosti		dvojčinný					
funkce úchopu		paralelní					
vedení		kluzné vedení					
pojištění síly úchopu		-	NO, NC	NO, NC	NO, NC	NO, NC	NO, NC
počet čelistí		2					
max. tíha externího palce chapadla ¹⁾	[N]	0,1	0,6	1,5	2,5	3,5	4,5
zdvih každé čelisti	[mm]	2	3	5	6,5	7,5	12,5
připojení pneumatiky		M3	M3	M3	M5	G1/8	G1/8
opakovatelná přesnost ²⁾	[mm]	≤ 0,02					
max. přesnost při výměně	[mm]	≤ ±0,2					
max. pracovní frekvence	[Hz]	4		3		2	
rotační symetrie	[mm]	< Ø 0,2					
snímání poloh		snímačem polohy		čidly na válce			
upevnění		průchozími otvory a středící dutinkou vnitřním závitem a středící dutinkou					
montážní poloha		libovolná					

- 1) Platí pro provoz bez škrtení.
- 2) Rozptyl koncových poloh při stálých okolních podmínkách při 100 po sobě následujících zdvích ve směru pohybu čelistí chapadla.

Provozní a okolní podmínky		6	10	16	20	25	35
min. provozní tlak							
DHPS-...-A	[bar]	2					
DHPS-...-A-N	[bar]	-	4				
max. provozní tlak	[bar]	8					
provozní médium		stlačený vzduch dle normy ISO 8573-1:2010 [7:4:4]					
upozornění k provoznímu/řídícímu médiu		mazaný provoz je možný (od mazání pak již nelze upustit)					
teplota okolí ¹⁾	[°C]	+5 ... +60					
odolnost korozi KBK ²⁾		1					

- 1) Berte ohled na rozsah použití čidel.
- 2) Třída odolnosti korozi 1 dle normy Festo 940 070: konstrukční díly s nižšími nároky na odolnost korozi. Ochrana při přepravě a skladování. Díly bez provoďných požadavků na vzhled povrchu, např. ve vnitřním prostoru nebo pod krytem.

Paralelní chapadla DHPS

technické údaje

FESTO

Hmotnosti [g]						
velikost	6	10	16	20	25	35
DHPS-...-A	19	67	184	380	700	1 285
DHPS-...-A-N	-	68	188	387	713	1 345

Materiály

funkční řez

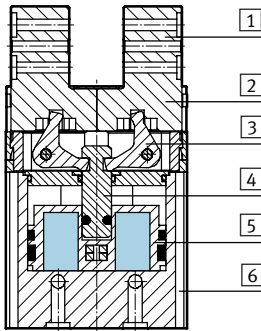

paralelní chapadlo		
1	čelisti	silně legovaná ocel, nerezová
2	záslepka	polyamid
3	převodní páka	sintrovaná ocel, tvrzená
4	pístnice	zušlechťená ocel
5	píst	polyacetal
6	těleso	tvárný legovaný hliník, tvrdě eloxovaný
-	těsnění	nitrilkaučuk
-	upozornění k materiálu	prostě mědi a PTFE odpovídá RoHS

Síla úchopu [N] při 6 barech

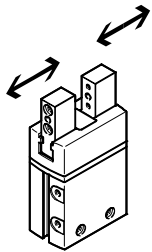

velikost	6	10	16	20	25	35	
síla úchopu každé čelisti							
DHPS-...-A	rozevření	15	39	105	162	249	483
	sevření	13,5	34,5	96	147	228	450
celková síla úchopu							
DHPS-...-A	rozevření	30	80	210	320	500	970
	sevření	25	70	190	290	450	910

Hodnoty zatížení čelistí

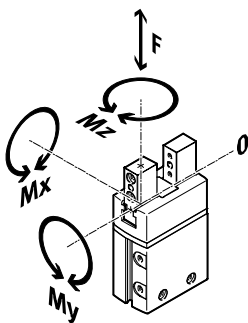

Uvedené přípustné síly a momenty se vztahují na jednu čelist. Zahrnují rameno páky, dodatečnou tíhu výrobku příp. externích palců chapadla a síly vznikající od zrychlení během pohybu.

Pro výpočet momentu je nutné vzít v úvahu počátek systému souřadnic (vedení čelistí chapadla).

velikost	6	10	16	20	25	35	
max. přípustná síla F_z	[N]	10	60	150	250	350	450
max. přípustný moment M_x	[Nm]	0,5	3	8	14	30	50
max. přípustný moment M_y	[Nm]	0,5	3	8	14	30	50
max. přípustný moment M_z	[Nm]	0,5	3	8	14	30	50

Paralelní chapadla DHPS

technické údaje

Momenty setrvačnosti [kgm²x10⁻⁴]

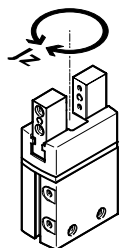

Moment setrvačnosti paralelního chapadla vztažený ke středové ose, bez externích palců, v nezátženém namontovaném stavu

velikost	6	10	16	20	25	35
DHPS-...-A	0,01	0,08	0,47	1,49	3,83	12,70
DHPS-...-A-NO	–	0,08	0,47	1,52	3,92	12,83
DHPS-...-A-NC	–	0,08	0,47	1,49	3,84	12,73

Vůle čelistí

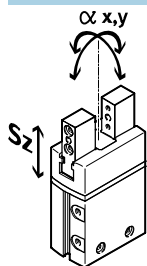

Při kluzném vedení chapadel je nutně vůle mezi čelistmi chapadla a tělesem. Hodnoty vůlí uvedené v tabulce byly vypočteny tradiční metodou s přičtením tolerance.

velikost	6	10	16	20	25	35
max. vůle čelistí Sz [mm]	≤ 0,02					
max. úhlová vůle čelistí ax, ay [°]	≤ 1	≤ 0,5				

Čas rozevření a sevření [ms] při 6 barech

bez vnějších palců

s vnějšími palci

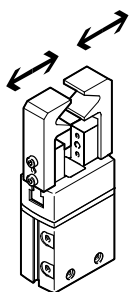
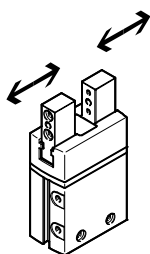

Uvedený čas rozevření a sevření [ms] byl naměřen při pokojové teplotě, provozním tlaku 6 barů a na rovinně namontovaném chapadle

bez přídatných palců. Pro větší tíhu musejí být chapadla škrncena. Čas rozevření a sevření je pak nutné odpovídajícím způsobem nastavit.

velikost		6	10	16	20	25	35
bez vnějších palců							
DHPS-...-A	rozevření	8	21	33	59	48	95
	sevření	17	28	41	87	63	123
DHPS-...-A-NO	rozevření	–	19	32	58	45	88
	sevření	–	30	50	97	78	151
DHPS-...-A-NC	rozevření	–	58	48	72	68	131
	sevření	–	24	37	62	52	99
s vnějšími palci (v závislosti na hmotnosti)							
DHPS-...	0,2 N	50	–	–	–	–	–
	1 N	–	50	–	–	–	–
	1,25 N	–	100	–	–	–	–
	1,5 N	–	200	–	–	–	–
	2 N	–	–	100	–	–	–
	2,5 N	–	–	200	–	–	–
	3 N	–	–	300	100	–	–
	3,5 N	–	–	–	200	–	–
	4 N	–	–	–	300	100	–
	5 N	–	–	–	–	200	–
6 N	–	–	–	–	300	200	
7,5 N	–	–	–	–	–	300	

Paralelní chapadla DHPS

technické údaje

Síla úchopu F_H čelisti chapadla v závislosti na provozním tlaku a na ramenu páky x

Z následujících diagramů lze zjistit síly úchopu v závislosti na provozním tlaku a na ramenu páky.

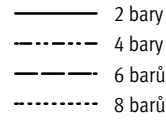
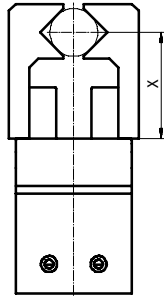

upozornění
 software pro návrh
 Výběr chapadel
www.festo.cz

Vnější úchop (sevrěno)

DHPS-06

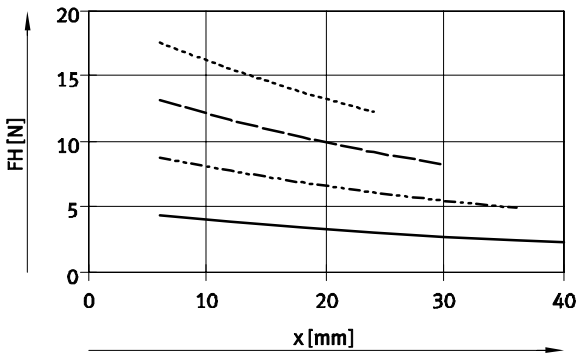

DHPS-10

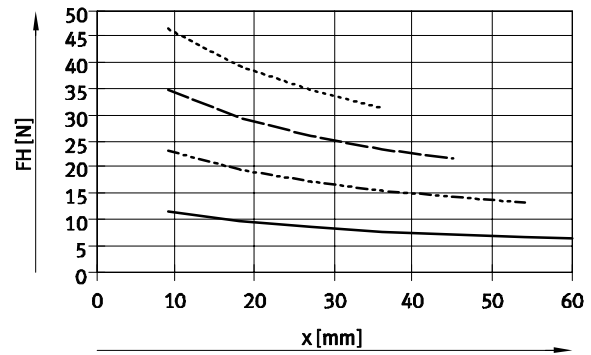

DHPS-16

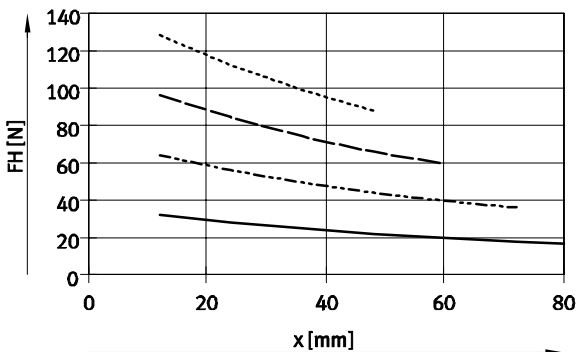

DHPS-20

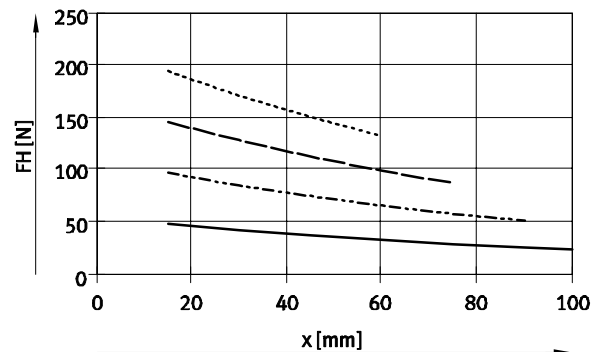

DHPS-25

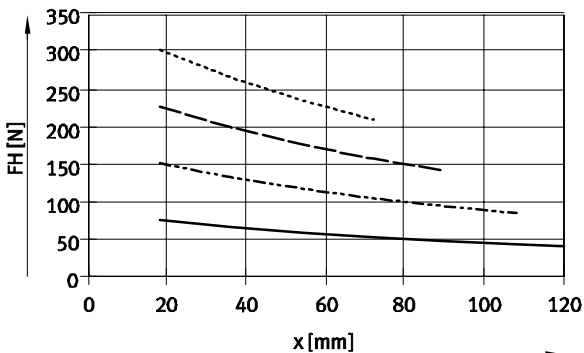

DHPS-35

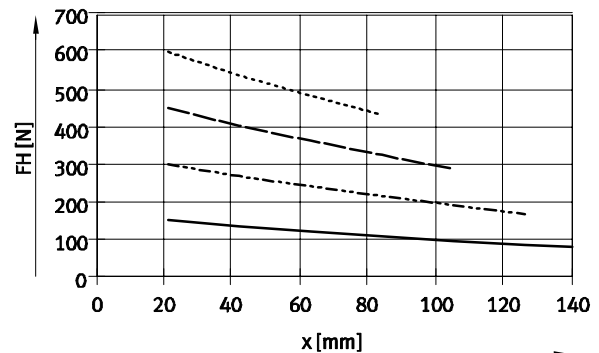

Paralelní chapadla DHPS

technické údaje

Síla úchopu F_H čelistí chapadla v závislosti na provozním tlaku a na ramenu páky x

Z následujících diagramů lze zjistit síly úchopu v závislosti na provozním tlaku a na ramenu páky.

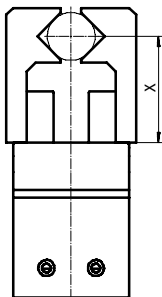

- 2 bary
- - - 4 bary
- · - 6 barů
- · - · 8 barů

upozornění
 software pro návrh
 Výběr chapadel
 → www.festo.cz

Vnitřní úchop (rozevřeno)

DHPS-06

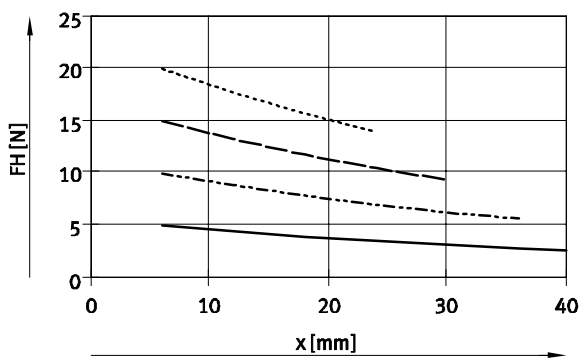

DHPS-10

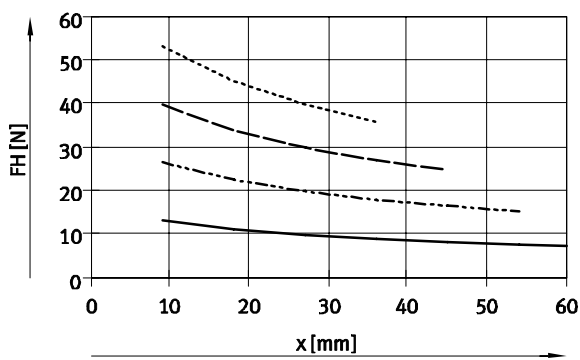

DHPS-16

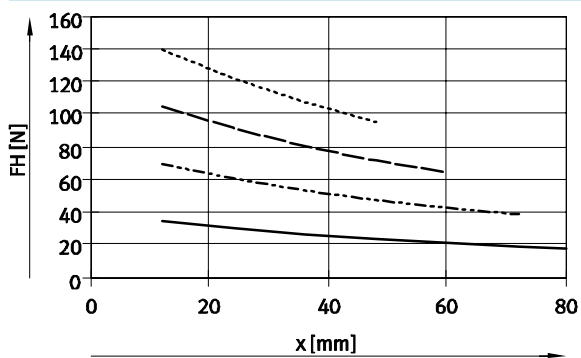

DHPS-20

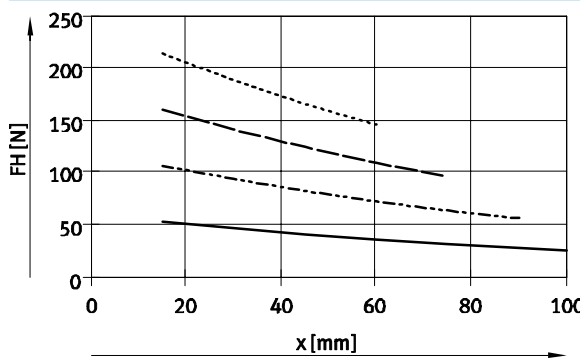

DHPS-25

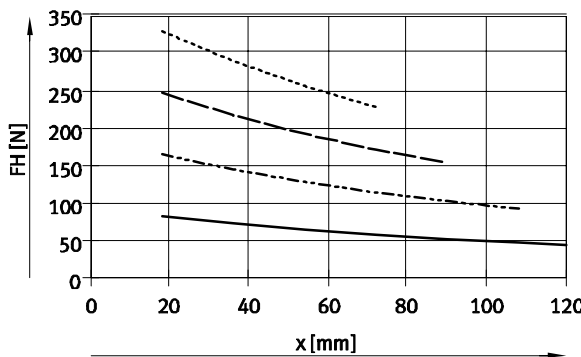

DHPS-35

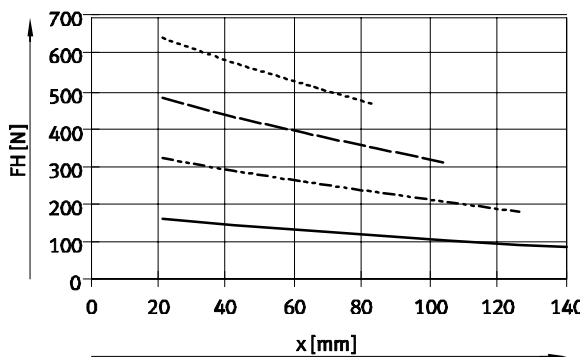

Paralelní chapadla DHPS

technické údaje

FESTO

Síla úchopu F_H čelistí při 6 barech v závislosti na ramenu páky x a na vyosení a a b

K výpočtu ramena páky x při excentrickém úchopu musíte použít následující rovnici:

$$x = \sqrt{a^2 + b^2}$$

Podle vypočtené hodnoty x můžete z diagramů (→ 10/11) zjistit sílu úchopu F_H .

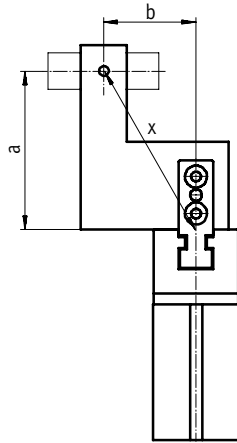

Příklad výpočtu

dané hodnoty:

vzdálenost $a = 25$ mm

vzdálenost $b = 20$ mm

zjišťované hodnoty:

síla úchopu při 6 barech,

u chapadla DHPS-16,

použitého jako vnější chapadlo

postup:

Výpočet ramena páky x

$$x = \sqrt{25^2 + 20^2}$$

$$x = 32$$
 mm

Z diagramu (→ 10) vyplývá síla

úchopu $F_H = 79$ N.

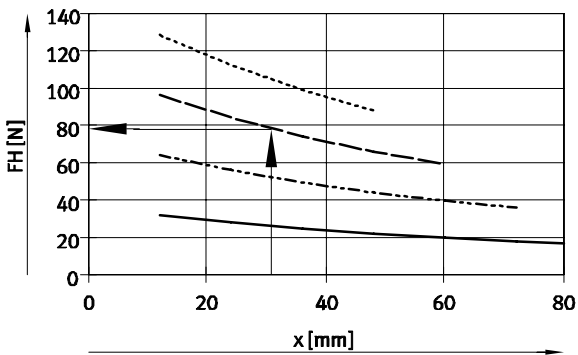

Paralelní chapadla DHPS

technické údaje

Síla pružiny F_F v závislosti na velikosti chapadla a celkovém zdvihu čelistí l pojištění síly úchopu pro DHPS-...-N...

Z následujícího diagramu lze zjistit sílu pružiny F_F v závislosti na zdvihu čelistí l .

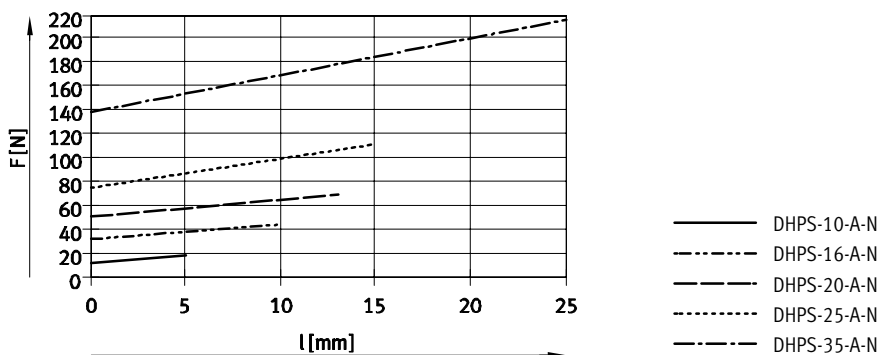
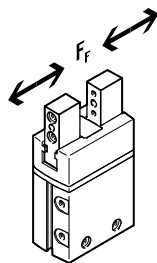

Síla pružiny F_F v závislosti na velikosti, zdvihu čelistí l a ramenu páky x , na palec chapadla

Pro zjištění příslušné síly pružiny F_{Fges} je nutné vzít v úvahu rameno páky x .
Níže uvedená tabulka obsahuje rovnice pro výpočet síly pružiny.

pojištění síly úchopu	velikost	F_{Fges} na palec chapadla
NO, NC	10	$-0,02 * x + 0,5 * F_F$
	16	$-0,08 * x + 0,5 * F_F$
	20	$-0,1 * x + 0,5 * F_F$
	25	$-0,12 * x + 0,5 * F_F$
	35	$-0,19 * x + 0,5 * F_F$

Zjištění skutečné síly úchopu F_{Gr} pro DHPS-...-NO a DHPS-...-NC v závislosti na jednotlivém případě

Paralelní chapadlo se zabudovanou pružinou, typ DHPS-...-NO (v klidu rozevřeno) a DHPS-...-NC (v klidu sevřeno) lze podle potřeby použít následovně:

- jednočinné chapadlo
- chapadlo s podporou síly úchopu a
- chapadlo s pojištěním síly úchopu

Pro výpočet síly úchopu F_{Gr} , která je k dispozici, (na čelist) je nutné odpovídajícím způsobem kombinovat

údaje o pracovní síle úchopu F_H a síle pružiny F_{Fges} .

Praktický příklad

jednočinný pohon

■ úchop silou pružiny:

$$F_{Gr} = F_{Fges}$$

■ úchop pracovní silou:

$$F_{Gr} = F_H - F_{Fges}$$

podpora síly úchopu

■ úchop pracovní silou a silou

pružiny:

$$F_{Gr} = F_H + F_{Fges}$$

pojištění síly úchopu

■ úchop silou pružiny:

$$F_{Gr} = F_{Fges}$$

Paralelní chapadla DHPS

technické údaje

FESTO

Rozměry

modely CAD ke stažení → www.festo.cz/engineering

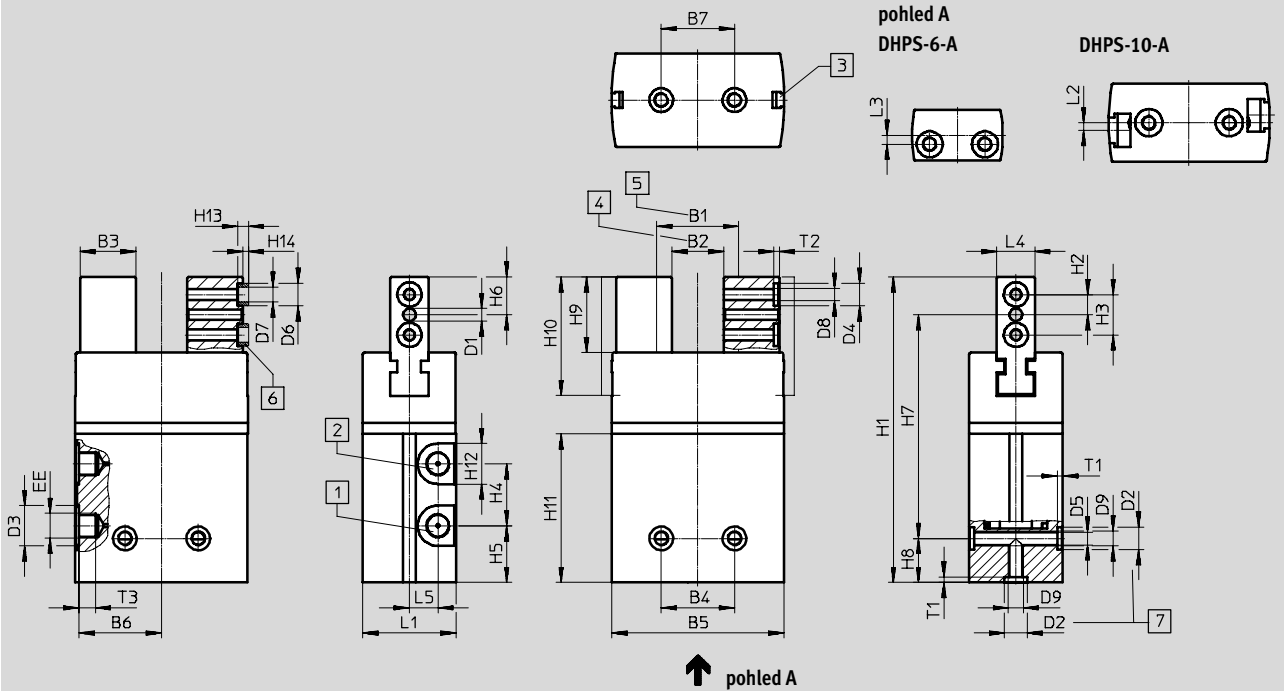

- 1) přívod stlačeného vzduchu pro rozevření
- 2) přívod stlačeného vzduchu pro sevření
- 3) drážka pro čidla
- 4) základní poloha DHPS-...-A a DHPS-...-A-NC
- 5) základní poloha DHPS-...-A-NO
- 6) středící dutinky ZBH (od velikosti 10: v dodávce 4 kusy)

- 7) upevňovací rozhraní: středící dutinky ZBH k upevnění chapadla (v dodávce 2 kusy)

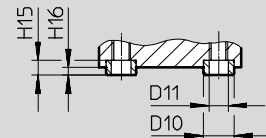

velikost	B1	B2	B3	B4 ¹⁾	B5	B6	B7 ¹⁾	D1	D2	D3	D4
[mm]	±0,5	±0,5	-0,03		±0,1			∅ H8	∅ H8	∅	∅ H8
6	10	6	5,5	11	18	8,65	11	1,5	5	7	-
10	21,8	15,8	7	16	32	15,4	16	2	5	7	5
16	27,8	17,8	13	25	47	22,65	25	3	7	7	7
20	30	17	17,5	25	55,6	26,65	25	4	7	10	7
25	35,4	20,4	22	29	68,2	32,65	29	4	9	16	9
35	56	31	27	33	88	42,25	33	5	12	16	9

1) tolerance pro středící díru ±0,02 mm; tolerance pro závit ±0,1 mm

Paralelní chapadla DHPS

technické údaje

FESTO

velikost [mm]	D5 Ø +0,1	D6 Ø h7	D7 Ø	D8	D9	D10 Ø h7	D11 Ø	EE	H1	H2	H3 ¹⁾
6	2,5	–	–	M2	M3	–	–	M3	45,5	2,9	5,8
10	2,5	5	3,2	M3	M3	5	3,2	M3	66	4	8
16	3,3	7	5,3	M4	M4	5	3,2	M3	80	5,5	11
20	3,3	7	5,3	M4	M4	7	5,3	M5	101	7	14
25	5,1	9	6,4	M5	M6	9	6,4	G ¹ / ₈	121	8	16
35	6,4	9	6,4	M6	M8	12	10,3	G ¹ / ₈	142	8,5	17

velikost [mm]	H4	H5	H6	H7 ±0,2	H8 ²⁾	H9	H10	H11	H12	H13 –0,2	H14 –0,3
6	15	4	5	33	7,5	9,55	15,8	25,3	7	–	–
10	15,5	10,5	7,5	51	7,5	15,2	23	35	7	2,4	1,2
16	18	11	10	62,5	7,5	20	32,5	38,1	7	3	1,4
20	23	16	12,5	81	7,5	25	39,5	50	10	3	1,4
25	24,5	22,5	15	88,5	17,5	30	47	58,8	16	4	1,9
35	29	24	16	108,5	17,5	32	53	65,3	16	4	1,9

velikost [mm]	H15 –0,2	H16 –0,3	L1	L2	L3 ¹⁾	L4 –0,05	L5	T1 +0,1	T2 +0,1	T3 +0,5
6	–	–	10 ^{+0,1}	–	1,8	5	1,5	1,2	–	3,5
10	2,4	1,2	15,5 ^{+0,1}	1,5	–	7	5	1,2	1,2	5
16	3	1,4	22 ^{+0,1}	–	–	10	7	1,6	1,6	6
20	3	1,4	30±0,1	–	–	12	9	1,6	1,6	6
25	4	1,9	37±0,1	–	–	15	11,3	2,1	2,1	6,5
35	4	1,9	45 ^{+0,1}	–	–	20	13,5	2,6	2,1	6,5

1) tolerance pro středící díru ±0,02 mm; tolerance pro závit ±0,1 mm

2) tolerance pro středící díru –0,05 mm; tolerance pro závit ±0,1 mm

Údaje pro objednávky											
velikost [mm]	dvojitý pohon bez pružiny		jednočinné chapadlo nebo s pojištěním síly úchopu								
	č. dílu	typ	při rozevření			při sevření					
			č. dílu	Typ			č. dílu	typ			
6	1254039	DHPS-6-A	–				–				
10	1254040	DHPS-10-A	1254041	DHPS-10-A-NO			1254042	DHPS-10-A-NC			
16	1254043	DHPS-16-A	1254044	DHPS-16-A-NO			1254045	DHPS-16-A-NC			
20	1254046	DHPS-20-A	1254047	DHPS-20-A-NO			1254048	DHPS-20-A-NC			
25	1254049	DHPS-25-A	1254050	DHPS-25-A-NO			1254051	DHPS-25-A-NC			
35	1254052	DHPS-35-A	1254053	DHPS-35-A-NO			1254054	DHPS-35-A-NC			

Paralelní chapadlo DHPS

příslušenství



FESTO

Adaptační sady
HMSV, HAPG, HAPS

materiál:
tvárný legovaný hliník
prosté mědi a PTFE
odpovídá RoHS

 upozornění

Sada obsahuje individuální
upevňovací rozhraní a potřebný
upevňovací materiál.

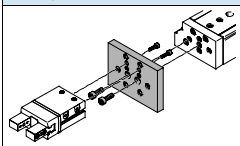
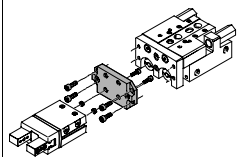
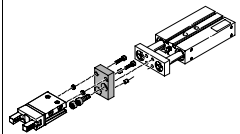
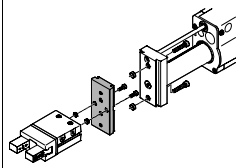
Přípustné kombinace pohon-chapadlo s adaptační sadou					modely CAD ke stažení → www.festo.cz/engineering		
kombinace	pohon velikost	chapadlo velikost	možnost montáže		adaptační sada		
					KBK ¹⁾	č. dílu	typ
	DGSL	DHPS			HMSV		
	4, 6	6	■	■	2	548783	HMSV-53
	8, 10	10	■	■		548784	HMSV-54
	12, 16	16	■	■		548785	HMSV-55
	20, 25	20, 25	■	■		548786	HMSV-56
	SLT	DHPS			HAPS		
	6	6	■	—	2	178447	HAPS-1
	16	10	■	—		178449	HAPS-3
	20	16, 20	■	—		178450	HAPS-4
	25	25	■	—		178451	HAPS-5
	DPZ	DHPS			HAPG		
	10, 16	10	■	—	2	163250	HAPG-1
	16	16, 20	■	—		163251	HAPG-2
	20	16, 20	■	—		163252	HAPG-3
	25, 32	25	■	—		163253	HAPG-4
	HMP	DHPS			HMSV		
	přímé upevnění				2	177666	HMSV-20
	16, 20	10	■	■		177761	HMSV-21
	16, 20, 25	16, 20	■	■		177762	HMSV-22
	16, 20, 25, 32	25	■	■		177763	HMSV-23
	25	35	■	■		177764	HMSV-24
	32	35	■	■			
	upevnění za rybinovou drážku				2	177767	HMSV-27
	16, 20	10	■	■		177768	HMSV-28
	16, 20, 25	16, 20	■	■		177769	HMSV-29
	16, 20, 25, 32	25	■	■		177770	HMSV-30
	25	35	■	■		178211	HMSV-31

1) Třída odolnosti korozi 2 dle normy Festo 940 070:
konstrukční díly s mírnějšími nároky na odolnost korozi. Vnější viditelné části s požadavky především na vzhled povrchu, který je vystaven přímému kontaktu s okolní pro průmysl běžnou atmosférou, respektive látkami, jako jsou chladicí látky a maziva.

Paralelní chapadla DHPS

příslušenství



FESTO

Adaptační sady
HMSV, HAPG, HMVA

materiál:
tvárný legovaný hliník
prosté mědi a PTFE
odpovídá RoHS

 upozornění

Sada obsahuje individuální upevňovací rozhraní a potřebný upevňovací materiál.

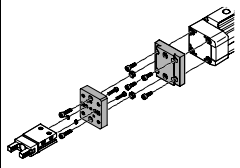
Přípustné kombinace pohon-chapadlo s adaptační sadou				modely CAD ke stažení → www.festo.cz/engineering			
kombinace	pohon velikost	chapadlo velikost	možnost montáže		KBK ¹⁾	č. dílu	typ
							
DGP..., DGE-..., DGEA/DHPS	DG...	DHPS			HMVA, HAPG, HMSV		
	přímé upevnění						
	18 ²⁾ , 25, 32 ³⁾	6	■	■	2	196788	HMVA-DLA18/25
	40	6	■	■		192706	HAPG-37-S1
	18 ²⁾ , 25, 32 ³⁾	10	■	■		196790	HMVA-DLA40
	40	10	■	■		192706	HAPG-37-S1
	18 ²⁾ , 25, 32 ³⁾	16	■	■		196788	HMVA-DLA18/25
	40	16	■	■		192705	HAPG-36-S1
	18 ²⁾ , 25, 32 ³⁾	16	■	■		196790	HMVA-DLA40
	40	16	■	■		192705	HAPG-36-S1
	18 ²⁾ , 25, 32 ³⁾	16	■	■		196788	HMVA-DLA18/25
	40	16	■	■		193922	HAPG-37-S4
	18 ²⁾ , 25, 32 ³⁾	16	■	■		196790	HMVA-DLA40
	40	16	■	■		193922	HAPG-37-S4
	upevnění za rybinovou drážku						
18 ²⁾ , 25	10	■	■	2	196788	HMVA-DLA18/25	
40	10	■	■		177767	HMSV-27	
18 ²⁾ , 25	16	■	■		196790	HMVA-DLA40	
40	16	■	■		177767	HMSV-27	
18 ²⁾ , 25	16	■	■		196788	HMVA-DLA18/25	
40	16	■	■		177768	HMSV-28	
18 ²⁾ , 25	16	■	■		196790	HMVA-DLA40	
40	16	■	■		177768	HMSV-28	
40	25	■	■		196790	HMVA-DLA40	
40	25	■	■		177769	HMSV-29	
40	35	■	■		196790	HMVA-DLA40	
40	35	■	■		177770	HMSV-30	

- 1) Třída odolnosti korozi 2 dle normy Festo 940 070: konstrukční díly s mírnějšími nároky na odolnost korozi. Vnější viditelné části s požadavky především na vzhled povrchu, který je vystaven přímému kontaktu s okolní průmyslnou atmosférou, respektive látkami, jako jsou chladicí látky a maziva.
- 2) pouze pro DGEA-...
- 3) pouze pro DGPL/DGPIL-...

Paralelní chapadla DHPS

příslušenství

FESTO



Adaptační sady
HAPG, DHAA

materiál:
tvárný legovaný hliník
prosté mědi a PTFE
odpovídá RoHS



upozornění

Sada obsahuje individuální
upevňovací rozhraní a potřebný
upevňovací materiál.

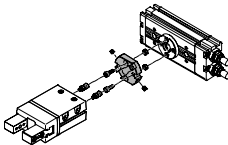
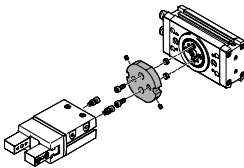
Přípustné kombinace pohon-chapadlo s adaptační sadou				modely CAD ke stažení → www.festo.cz/engineering				
kombinace	pohon velikost	chapadlo velikost	možnost montáže		adaptační sada			
					KBK ¹⁾	č. dílu typ		
	DRQD-...-FW	DHPS			2	HAPG		
	6, 8, 12	6	■	■		187568 HAPG-34		
	16 ²⁾	6	■	■		187566 HAPG-SD2-12		
	16 ²⁾	10	■	■		184477 HAPG-SD2-1		
	16 ²⁾	16	■	■		184478 HAPG-SD2-2		
	20 ²⁾	16, 20	■	■		184479 HAPG-SD2-3		
	20 ²⁾	25	■	■		184480 HAPG-SD2-4		
	25 ³⁾	16, 20	■	■		184482 HAPG-SD2-6		
	25 ³⁾	25	■	■		184483 HAPG-SD2-7		
	32 ³⁾	25	■	■		184485 HAPG-SD2-9		
	32 ³⁾	35	■	■		184486 HAPG-SD2-10		
	40, 50	35	■	■		526027 HAPG-SD2-21		
	DRQD-...ZW	DHPS				2	HAPG	
	16	10	■	■			163267 HAPG-18	
	16	16, 20	■	■			163268 HAPG-19	
	20	16, 20	■	■			163269 HAPG-20	
	20	25	■	■			163270 HAPG-21	
	25	25	■	■		163271 HAPG-22		
		DRRD	DHPS				2	DHAA
		8	6	■		■		2808892 DHAA-G-Q11-8-B1-6
10		6	■	■	2807644 DHAA-G-Q11-10-B1-6			
12		6	■	■	2805783 DHAA-G-Q11-12-B1-6			
12		10	■	■	2802687 DHAA-G-Q11-12-B1-10			
16		10	■	■	2190504 DHAA-G-Q11-16-B1-10			
16		16	■	■	2190393 DHAA-G-Q11-16-B1-16			
16		20	■	■	2187838 DHAA-G-Q11-16-B1-20			
20		16	■	■	2190284 DHAA-G-Q11-20-B1-16			
20		20	■	■	2187713 DHAA-G-Q11-20-B1-20			
20		25	■	■	2185820 DHAA-G-Q11-20-B1-25			
25		16	■	■	1471634 DHAA-G-Q11-25-B1-16			
25		20	■	■	1722652 DHAA-G-Q11-25-B1-20			
25		25	■	■	1725707 DHAA-G-Q11-25-B1-25			
32		25	■	■	2186909 DHAA-G-Q11-32-B1-25			
32		35	■	■	2187316 DHAA-G-Q11-32-B1-35			
35, 40	35	■	■	2187606 DHAA-G-Q11-35/40-B1-35				

1) Třída odolnosti korozi 2 dle normy Festo 940 070:

konstrukční díly s mírnějšími nároky na odolnost korozi. Vnější viditelné části s požadavky především na vzhled povrchu, který je vystaven přímému kontaktu s okolní pro průmysl běžnou atmosférou, respektive látkami, jako jsou chladicí látky a maziva.

2) Lze v kombinaci s DRQD-...-E422 (provedení s přírubovou hřídelí).

3) Lze v kombinaci s DRQD-...-E444 (provedení s přírubovou hřídelí).

Paralelní chapadla DHPS

příslušenství



FESTO

Adaptační sady
HAPG

materiál:
tvárný legovaný hliník
prosté mědi a PTFE
odpovídá RoHS

 upozornění

Sada obsahuje individuální upevňovací rozhraní a potřebný upevňovací materiál.

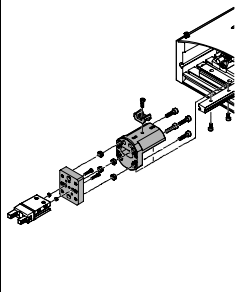
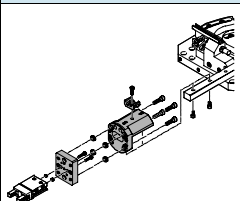
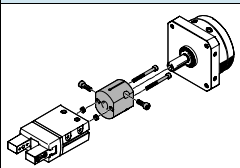
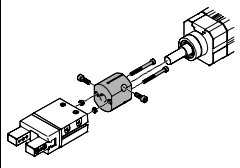
Přípustné kombinace pohon-chapadlo s adaptační sadou					modely CAD ke stažení → www.festo.cz/engineering		
kombinace	pohon velikost	chapadlo velikost	možnost montáže		KBK ¹⁾	adaptační sada	
						č. dílu	typ
HSP/DHPS	HSP	DHPS					
	12	6	■	—	2	192709	HAPG-60-S1
						540881	HAPG-70-B
	16	6	■	—		192706	HAPG-37-S1
						540882	HAPG-71-B
	16	10	■	—		192705	HAPG-36-S1
					540882	HAPG-71-B	
	25	10	■	—		192705	HAPG-36-S1
						540883	HAPG-72-B
	25	16	■	—		193922	HAPG-37-S4
						540883	HAPG-72-B
HSW/DHPS	HSW	DHPS					
	12, 16	6	■	—	2	192706	HAPG-37-S1
						540882	HAPG-71-B
	12, 16	10	■	—		192705	HAPG-36-S1
						540882	HAPG-71-B
DSM/DHPS	DSM-...-FW	DHPS					
	6, 8, 10	6	■	■	2	187568	HAPG-34
	DSM-...	DHPS					
	12	10	■	■	2	163266	HAPG-17
	16	10	■	■		163267	HAPG-18
	16	16, 20	■	■		163268	HAPG-19
	25	16, 20	■	■		163269	HAPG-20
	25	25	■	■		163270	HAPG-21
	32	25	■	■		163271	HAPG-22
DSL/DHPS	DSL	DHPS					
	16	10	■	■	2	163266	HAPG-17
	20	10	■	■		163267	HAPG-18
	20	16, 20	■	■		163268	HAPG-19
	25	16, 20	■	■		163269	HAPG-20
	25	25	■	■		163270	HAPG-21
	32	25	■	■		163271	HAPG-22

1) Třída odolnosti korozi 2 dle normy Festo 940 070: konstrukční díly s mírnějšími nároky na odolnost korozi. Vnější viditelné části s požadavky především na vzhled povrchu, který je vystaven přímému kontaktu s okolní pro průmysl běžnou atmosférou, respektive látkami, jako jsou chladicí látky a maziva.

Paralelní chapadlo DHPS

příslušenství



FESTO

Adaptační sady
HMSV, HAPG

materiál:
tvárný legovaný hliník
prosté mědi a PTFE
odpovídá RoHS

 upozornění

Sada obsahuje individuální upevňovací rozhraní a potřebný upevňovací materiál.

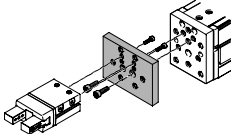
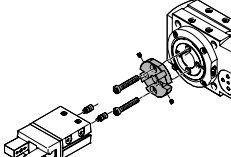
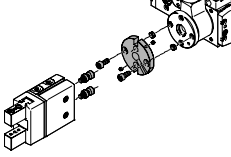
Přípustné kombinace pohon-chapadlo s adaptační sadou					modely CAD ke stažení → www.festo.cz/engineering		
kombinace	pohon velikost	chapadlo velikost	možnost montáže		adaptační sada		
					KBK ¹⁾	č. dílu	typ
EGSL/DHPS	EGSL	DHPS			HMSV		
	35	6	■	■	2	548783	HMSV-53
	35	10	■	■		1088262	HMSV-70
			■	■		548784	HMSV-54
	45, 55	16	■	■		1088262	HMSV-70
75	20, 25	■	■	548785	HMSV-55		
					548786	HMSV-56	
ERMB/DHPS	ERMB	DHPS			HAPG		
	20	16, 20	■	■	2	184479	HAPG-SD2-3
	25	16, 20	■	■		184482	HAPG-SD2-6
	20	25	■	■		184480	HAPG-SD2-4
	25	25	■	■		184483	HAPG-SD2-7
	32	25	■	■		184485	HAPG-SD2-9
	32	35	■	■		184486	HAPG-SD2-10
EHMB/DHPS	EHMB	DHPS			HAPG		
	20	25	■	■	2	184485	HAPG-SD2-9
	20	35	■	■		184486	HAPG-SD2-10
	25, 32	35	■	■		526027	HAPG-SD2-21

1) Třída odolnosti korozi 2 dle normy Festo 940 070:
konstrukční díly s mírnějšími nároky na odolnost korozi. Vnější viditelné části s požadavky především na vzhled povrchu, který je vystaven přímému kontaktu s okolní pro průmysl běžnou atmosférou, respektive látkami, jako jsou chladicí látky a maziva.

Paralelní chapadla DHPS

příslušenství

FESTO

Lišty pro čidla HGP-SL
pro nalepení

materiál:
tvárný legovaný hliník

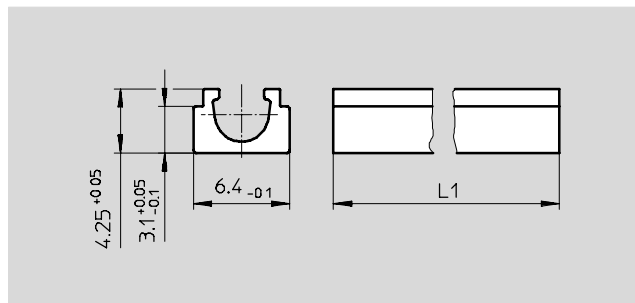

Rozměry a údaje pro objednávky					
pro velikost [mm]	L1	hmotnost [g]	č. dílu	typ	
10	35	1,4	535582	HGP-SL-10-10	
16	38	1,5	535583	HGP-SL-10-16	
20	50	2,0	535584	HGP-SL-10-20	
25	58	2,3	535585	HGP-SL-10-25	
35	65	2,6	535586	HGP-SL-10-35	

Údaje pro objednávky						
	pro velikost [mm]	popis	hmotnost [g]	č. dílu	typ	PE ¹⁾
středící dutinka ZBH			technické údaje → internet: zbh			
	10	pro vystředění palců na čelisti	1	189652	ZBH-5	10
	16, 20		1	186717	ZBH-7	
	25, 35		1	150927	ZBH-9	
	6, 10	pro vystředění chapadla při montáži	1	189652	ZBH-5	
	16, 20		1	186717	ZBH-7	
	25		1	150927	ZBH-9	
	35		1	189653	ZBH-12	

1) množství v balení

Údaje pro objednávky					
typ	pro velikost	hmotnost [g]	č. dílu	typ	
snímač polohy SMH-S1			technické údaje → internet: smh-s1		
	6	20	175710	SMH-S1-HGP06	

Upozornění pro montáž snímače polohy SMH-S1

Má-li být zaručena funkce snímače polohy, musí v namontovaném stavu výstup kabelu a výstup hadice stlačeného vzduchu směřovat stejným směrem.

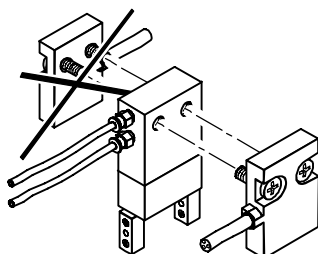

Paralelní chapadla DHPS

příslušenství



FESTO

Převodník signálu/vyhodnocovací jednotka pro snímače polohy SMH-S1



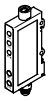

převodník signálů SVE4 vyhodnocovací jednotka SMH-AE1

- převádí analogové signály na spínací body
- spínací funkci lze libovolně naprogramovat funkcí teach-in
- spínací hodnota, hystereze nebo úsek sepnutí
- převádí analogové signály na spínací body
- se 3 potenciometry k nastavení 3 spínacích bodů

Údaje pro objednávky

typ	pro velikost	připojovací vstup	připojovací výstup	spínací výstup	hmotnost [g]	č. dílu	typ
převodníky signálů SVE4						technické údaje → internet: sve4	
	6	zásuvka M8x1, 4 piny	konektor M8x1, 4 piny	2x PNP	19	544216	SVE4-HS-R-HM8-2P-M8
				2x NPN		544219	SVE4-HS-R-HM8-2N-M8
vyhodnocovací jednotka SMH-AE1						technické údaje → internet: smh-ae	
	6	zásuvka M8x1, 4 piny	konektor M12x1, 5 pinů	3x PNP	170	175708	SMH-AE1-PS3-M12
				3x NPN		175709	SMH-AE1-NS3-M12

Údaje pro objednávky – spojovací kabely

	elektrické připojení vlevo	elektrické připojení vpravo	délka kabelu [m]	č. dílu	typ
spojení mezi snímačem polohy a převodníkem signálu/vyhodnocovací jednotkou					
	přímá zásuvka, M8x1, 4 piny	přímý konektor, M8x1, 4 piny	2,5	554035	NEBU-M8G4-K-2,5-M8G4
spojení mezi vyhodnocovací jednotkou a řídicím systémem					
	přímá zásuvka, M12x1, 5 pinů	kabel, volný konec, 5 vodičů	2,5	541330	NEBU-M12G5-K-2,5-LE5
			5	541331	NEBU-M12G5-K-5-LE5
spojení mezi převodníkem signálu a řídicím systémem					
	přímá zásuvka, M8x1, 4 piny	kabel, volný konec, 4 vodiče	2,5	541342	NEBU-M8G4-K-2,5-LE4
			5	541343	NEBU-M8G4-K-5-LE4
	úhlová zásuvka, M8x1, 4 piny	kabel, volný konec, 4 vodiče	2,5	541344	NEBU-M8W4-K-2,5-LE4
			5	541345	NEBU-M8W4-K-5-LE4

Paralelní chapadla DHPS

příslušenství

FESTO



Čidla pro velikost 10 ... 35

Údaje pro objednávky – čidla do drážky T, polovodičová						technické údaje → internet: smt	
upevnění	elektrické připojení, směr výstupu	spínací výstup	délka kabelu [m]	č. dílu	typ		
spínací							
	podélně nasunovací do drážky	kabel, 3 vodiče, příčně konektor M8x1, 3 vodiče, příčný	PNP	2,5	547859	SMT-8G-PS-24V-E-2,5Q-OE	
				0,3	547860	SMT-8G-PS-24V-E-0,3Q-M8D	

Čidla pro velikost 10 ... 35, s lištou pro čidla HGP-SL10-...

Údaje pro objednávky – čidla do kulaté drážky, polovodičová						technické údaje → internet: smt	
upevnění	elektrické připojení, směr výstupu	spínací výstup	délka kabelu [m]	č. dílu	typ		
spínací							
	podélně nasunovací do drážky	kabel, 3 vodiče, příčně konektor M8x1, 3 vodiče, příčný	PNP	2,5	547862	SMT-10G-PS-24V-E-2,5Q-OE	
				0,3	547863	SMT-10G-PS-24V-E-0,3Q-M8D	

Údaje pro objednávky – spojovací kabely

Údaje pro objednávky – spojovací kabely				technické údaje → internet: nebu		
elektrické připojení vlevo	elektrické připojení vpravo	délka kabelu [m]	č. dílu	typ		
	přímá zásuvka, M8x1, 3 piny	kabel, volný konec, 3 vodiče	2,5	541333	NEBU-M8G3-K-2.5-LE3	
			5	541334	NEBU-M8G3-K-5-LE3	
	úhlová zásuvka, M8x1, 3 piny	kabel, volný konec, 3 vodiče	2,5	541338	NEBU-M8W3-K-2.5-LE3	
			5	541341	NEBU-M8W3-K-5-LE3	



Snímač polohy

Snímač polohy spojitě snímá polohu pístu. Má analogový výstup se signálem proporcionálním k poloze pístu.

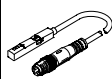
Údaje pro objednávky – magnetická čidla polohy do drážky T

Údaje pro objednávky – magnetická čidla polohy do drážky T						technické údaje → internet: positionstransmitter			
pro velikost	rozsah odměřování	analogový výstup		druh upevnění	elektrické připojení	délka kabelu [m]	č. dílu	typ	
		[V]	[mA]						
	10 ... 35	0 ... 40	0 ... 10	–	nasazují se shora do drážky	konektor M8x1, 4 piny, podélný	0,3	553744	SMAT-8M-U-E-0,3-M8D
	35	0 ... 50	–	4 ... 20	nasazují se shora do drážky	konektor M8x1, 4 piny, podélný	0,3	1531265	SDAT-MHS-M50-1L-SA-E-0.3-M8

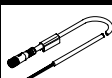
Údaje pro objednávky – spojovací kabely

Údaje pro objednávky – spojovací kabely				technické údaje → internet: nebu		
elektrické připojení vlevo	elektrické připojení vpravo	délka kabelu [m]	č. dílu	typ		
	přímá zásuvka, M8x1, 4 piny	kabel, volné konce, 4 vodiče	2,5	541342	NEBU-M8G4-K-2.5-LE4	
			5	541343	NEBU-M8G4-K-5-LE4	
	úhlová zásuvka, M8x1, 4 piny	kabel, volné konce, 4 vodiče	2,5	541344	NEBU-M8W4-K-2.5-LE4	
			5	541345	NEBU-M8W4-K-5-LE4	