

Moduly mezipolohy DADM-EP

FESTO



Moduly mezipolohy DADM-EP

technické údaje

Všeobecné údaje

Modul mezipolohy umožňuje u pneumatických pohonů nastavit v rámci zdvihu další polohu. Modul se upevňuje samostatně přímo vedle saní Mini.

Na pohyblivý díl pohonu (např. saně) musíte namontovat tlumič nárazu, aby při vyjetí narážel na dorazovou páku modulu mezipolohy. Tlumičem nárazu lze přesně seřídit polohu.

Vlastnosti:

- přes mezipolohu lze projíždět
- z mezipolohy lze pokračovat v pohybu původním směrem
- díky symetrické konstrukci lze v závislosti na montáži najíždět na doraz mezipolohy z libovolné strany

- pneumatické připojení je možné ze 2 stran
- lze snadno namontovat
- polohu dorazové páky (zaklopená nebo vyklopená) lze snímat čidlem

Technické podrobnosti

- 1 dorazová páka
- 2 pneumatická připojení pro zaklopení dorazové páky
- 3 pneumatická připojení pro vyklopení dorazové páky
- 4 drážka pro čidla
- 5 kluzné pouzdro
- 6 upevňovací rozhraní na straně (2x)
- 7 upevňovací rozhraní dole (2x)

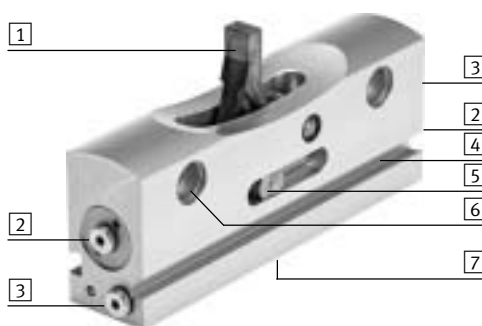

upozornění
Bez přívodu tlaku lze kluzné pouzdro využívat k posunu dorazové páky.

Montáž na příkladu saní Mini DGSL

Modul mezipolohy se montuje přímo vedle saní Mini, pomocí 2 šroubů a středících dutinek, na upevňovací plochu.

Následně upevněte držák tlumiče nárazu na saně Mini, také pomocí 2 šroubů a středících dutinek.

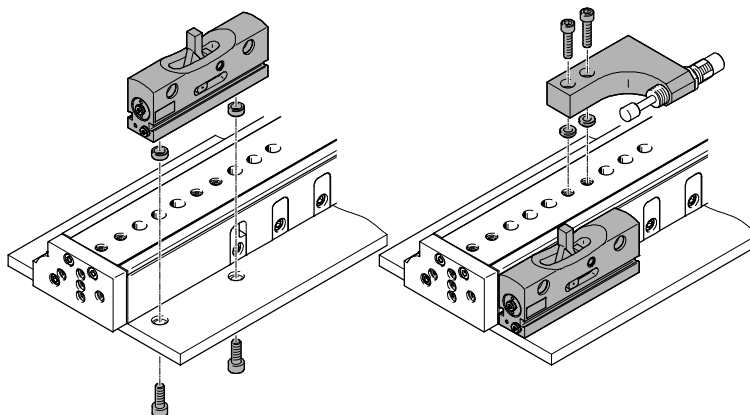

Tabulka při přiřazení saní Mini DGSL a modulu mezipolohy DADM-EP / držáku tlumiče nárazu DADP-ES

saně Mini	modul s mezipolohou	držák tlumiče nárazu
DGSL-12	DADM-EP-G6-10	DADP-ES-G6-12
DGSL-16		DADP-ES-G6-16
DGSL-20	DADM-EP-G6-16	DADP-ES-G6-20
DGSL-25		DADP-ES-G6-25

jemné seřízení dorazu

Poloha se jemně seřizuje pomocí hloubky zašroubování tlumiče nárazu. Přitom musí tlumič nárazu přesahovat alespoň o $X = 1,5$ mm.

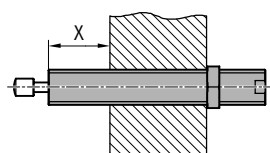

Moduly mezipolohy DADM-EP

vysvětlení typového značení

FESTO

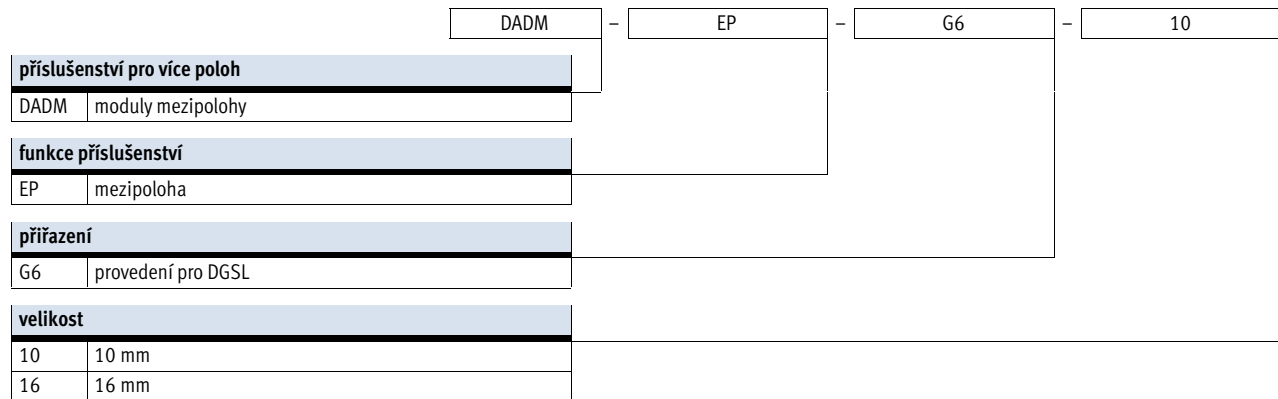

Moduly mezipolohy DADM-EP

technické údaje

FESTO

Modul s mezipolohou DADM-EP

materiál:

těleso: tvárný legovaný hliník

páka: silně legovaná ocel, nerezová

odpovídá RoHS



Obecné technické údaje		
typ	DADM-EP-G6-10	DADM-EP-G6-16
konstrukce	nucený průběh pohybu	
připojení pneumatiky	M3	M5
max. síla nárazu [N]	500	1100
max. rychlost nárazu [m/s]	0,8	0,8
max. doba kyvu [ms]	150	
opakovatelná přesnost [mm]	±0,02	
montážní poloha	libovolná	
snímání poloh	čidly na válce	
hmotnost výrobku [g]	154	340

Provozní a okolní podmínky		
provozní tlak [bar]	3 ... 6	
provozní médium	stlačený vzduch dle normy ISO 8573-1:2010 [7::-]	
upozornění k provoznímu/řídícímu médiu	mazaný provoz je možný (od mazání pak již nelze upustit!)	
teplota okolí [°C]	0 ... +60	
odolnost korozi KBK ¹⁾	1	

1) Třída odolnosti korozi 1 dle normy Festo 940 070:
konstrukční díly s nižšími nároky na odolnost korozi. Ochrana při přepravě a skladování. Díly bez prvořadých požadavků na vzhled povrchu, např. ve vnitřním prostoru nebo pod krytem.

Moduly mezipolohy DADM-EP

technické údaje

FESTO

Rozměry a údaje pro objednávky

modely CAD ke stažení → www.festo.com

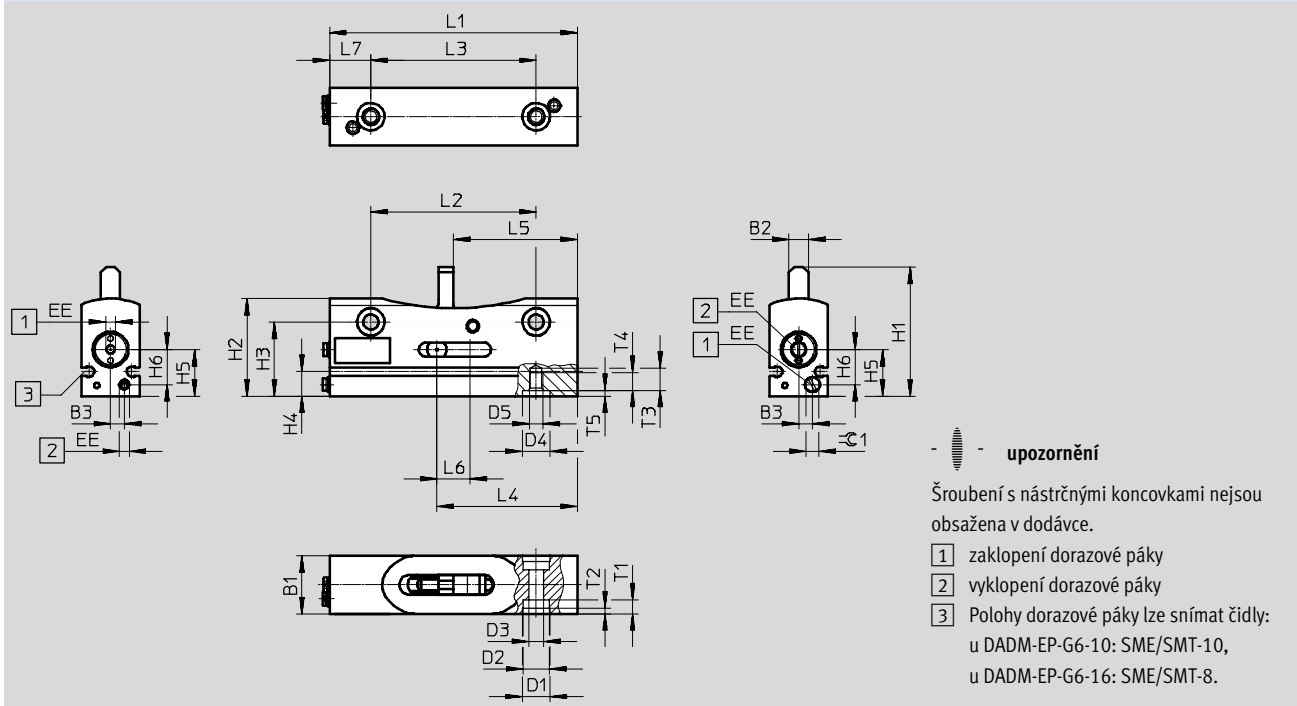



typ	B1	B2	B3	D1	D2	D3	D4	D5	EE	H1	H2
			±0,1	∅ H7	∅	∅	∅ H7				
DADM-EP-G6-10	21	7	5	10	9,5	5,5	10	M5	M3	46,9	35,4
DADM-EP-G6-16	26,5	9	5,5	12	11	6,6	12	M6	M5	65,2	47,4

typ	H3	H4	H5	H6	L1	L2	L3	L4	L5	L6	L7
	±0,1		±0,1	±0,1		±0,1	±0,1				
DADM-EP-G6-10	26,9	8,9	16,9	12,7	90	60	60	51	45	12	15
DADM-EP-G6-16	36,4	12,4	23,4	17	120	80	80	68	52,5	16	20

typ	T1	T2	T3	T4	T5	∅1	č. dílu	typ
		+0,2			+0,1			
DADM-EP-G6-10	5	2,1	8	6,5	2,1	4,5	1492072	DADM-EP-G6-10
DADM-EP-G6-16	6,8	2,1	10	8	2,1	2,5	1478121	DADM-EP-G6-16

Údaje pro objednávky

	pro velikost	popis	č. dílu	typ	PE ¹⁾
spojovací dutinky ZBV technické údaje → internet: zbv					
	12, 16	ke středění modulu mezipolohy (2 kusy obsaženy v dodávce modulu mezipolohy)	560254	ZBV-10-9	10
středící dutinky ZBH technické údaje → internet: zbh					
	20, 25	ke středění modulu mezipolohy (2 kusy obsaženy v dodávce modulu mezipolohy)	189653	ZBH-12	10

1) množství v balení

Moduly mezipolohy DADM-EP

příslušenství

FESTO

Držáky tlumičů nárazu
DADP-ES

materiál:
tvárný legovaný hliník, eloxovaný
odpovídá RoHS

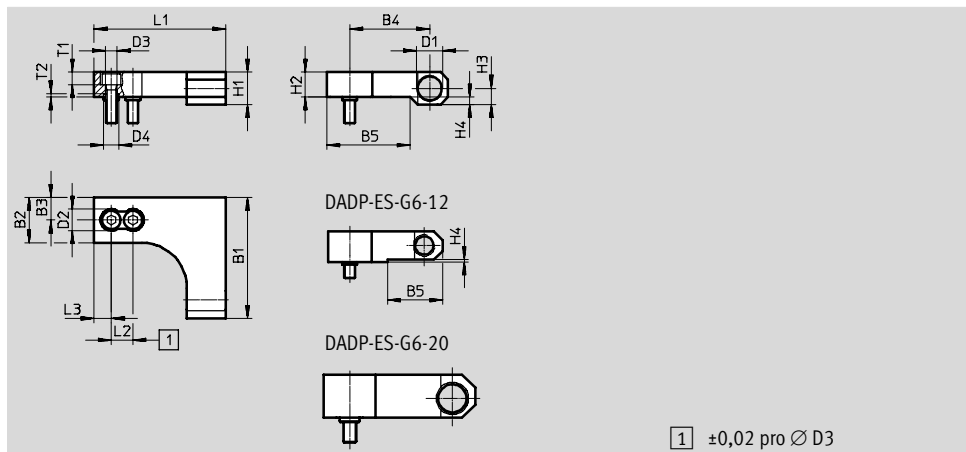

Rozměry a údaje pro objednávky													
typ	B1	B2	B3	B4	B5	D1	D2 Ø	D3 Ø	D4 Ø H7	H1	H2	H3	H4
DADP-ES-G6-12	53	20	10	34,5	25,5	M10x1	10	5,5	7	13	14	6,5	1
DADP-ES-G6-16	56	21	10,5	37	39,2	M12x1	10	5,5	7	15	12,2	7,5	2,8
DADP-ES-G6-20	70	24	12	47,5	–	M14x1	11	6,6	12	20	20	9	–
DADP-ES-G6-25	80	30	15	54,5	58	M16x1	11	6,6	12	25	14	10	11

typ	L1	L2	L3	T1	T2	max. síla nárazu [N]	hmotnost [g]	č. dílu	typ
DADP-ES-G6-12	65	10	10	5,7	1,6	500	80	1812471	DADP-ES-G6-12
DADP-ES-G6-16	61	10	8	5,7	1,6	500	70	1812472	DADP-ES-G6-16
DADP-ES-G6-20	85	20	10	6,4	2,6	1100	185	1812473	DADP-ES-G6-20
DADP-ES-G6-25	80	20	10	6,8	2,6	1100	160	1812550	DADP-ES-G6-25

Údaje pro objednávky					
	pro velikost	popis	č. dílu	typ	PE ¹⁾
středící dutinky ZBH					technické údaje → internet: zbh
	12, 16	k vystředění držáku tlumiče nárazu (2 kusy součástí dodávky tlumiče nárazu)	186717	ZBH-7	10
spojovací dutinky ZBV					technické údaje → internet: zbv
	20, 25	k vystředění držáku tlumiče nárazu (2 kusy součástí dodávky tlumiče nárazu)	548806	ZBV-12-9	10

1) množství v balení





upozornění

- Při použití modulu mezipolohy musíte použít také tlumič nárazu DADP-ES.
- Provoz bez tlumičích prvků není přípustný.
- Tlumičí prvky nejsou obsaženy v dodávce.
- Velikost tlumiče nárazu je u saní Mini a příslušného držáku tlumiče nárazu stejná. Výběr tlumičů nárazu → 7.
- K tlumení mezipolohy doporučujeme stejný tlumičí prvek jako v koncových polohách saní Mini DGSL.

Moduly mezipolohy DADM-EP

příslušenství

FESTO

Údaje pro objednávky							
	pro velikost	pro držák tlumiče nárazu	popis	objednávací kód	č. dílu	typ	PE ¹⁾
tlumiče nárazu DYEF-...-Y1 technické údaje → internet: dyef							
	DGSL-12	DADP-ES-G6-12	pružné dorazy, bez kovové dosedací plochy	P	1179837	DYEF-M10-Y1	1
	DGSL-16	DADP-ES-G6-16			1179840	DYEF-M12-Y1	
	DGSL-20	DADP-ES-G6-20			1179863	DYEF-M14-Y1	
	DGSL-25	DADP-ES-G6-25			1179879	DYEF-M16-Y1	
tlumiče nárazu DYEF-S-...-Y1 technické údaje → internet: dyef							
	DGSL-12	DADP-ES-G6-12	pružné dorazy, bez kovové dosedací plochy, krátké provedení	E	1152959	DYEF-S-M10-Y1	1
	DGSL-16	DADP-ES-G6-16			1153004	DYEF-S-M12-Y1	
	DGSL-20	DADP-ES-G6-20			1153017	DYEF-S-M14-Y1	
	DGSL-25	DADP-ES-G6-25			1153023	DYEF-S-M16-Y1	
tlumiče nárazu DYEF-...-Y1F technické údaje → internet: dyef							
	DGSL-12	DADP-ES-G6-12	pružné dorazy s kovovou dosedací plochou	P1	548374	DYEF-M10-Y1F	1
	DGSL-16	DADP-ES-G6-16			548375	DYEF-M12-Y1F	
	DGSL-20	DADP-ES-G6-20			548376	DYEF-M14-Y1F	
	DGSL-25	DADP-ES-G6-25			548377	DYEF-M16-Y1F	
tlumiče nárazu DYSW technické údaje → internet: dysw							
	DGSL-12	DADP-ES-G6-12	tlumiče nárazu s progresivní charakteristikou na obou stranách	Y3	548072	DYSW-7-10-Y1F	1
	DGSL-16	DADP-ES-G6-16			548073	DYSW-8-14-Y1F	
	DGSL-20	DADP-ES-G6-20			548074	DYSW-10-17-Y1F	
	DGSL-25	DADP-ES-G6-25			548075	DYSW-12-20-Y1F	
redukční trubky DAYH							
	DGSL-12	DADP-ES-G6-12	pro DYSW-5-8	-	1165480	DAYH-5	1
	DGSL-16	DADP-ES-G6-16	pro DYSW-7-10		1165484	DAYH-7	
	DGSL-20	DADP-ES-G6-20	pro DYSW-8-14		1165488	DAYH-8	
	DGSL-25	DADP-ES-G6-25	pro DYSW-10-17		1165491	DAYH-10	

1) množství v balení

Moduly mezipolohy DADM-EP

příslušenství

FESTO

Čidla pro DADM-EP-G6-10

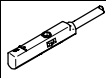
Údaje pro objednávky – čidla do kulaté drážky, polovodičová							technické údaje → internet: smt
	upevnění	spínací výstup	elektrické připojení, směr výstupu	délka kabelu [m]	č. dílu	typ	
spínací							
	lze shora nasadit do drážky	PNP	kabel, 3 vodiče, podélný	2,5	551373	SMT-10M-PS-24V-E-2,5-L-OE	
			konektor M8x1, 3 piny, podélný	0,3	551375	SMT-10M-PS-24V-E-0,3-L-M8D	
			konektor M8x1, 3 piny, příčný	0,3	551376	SMT-10M-PS-24V-E-0,3-Q-M8D	

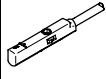
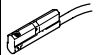

Údaje pro objednávky – čidla do kulaté drážky, jazýčková relé

Údaje pro objednávky – čidla do kulaté drážky, jazýčková relé							technické údaje → internet: sme
	upevnění	spínací výstup	elektrické připojení, směr výstupu	délka kabelu [m]	č. dílu	typ	
spínací							
	lze shora nasadit do drážky	kontaktní	konektor M8x1, 3 piny, podélný	0,3	551367	SME-10M-DS-24V-E-0,3-L-M8D	
			kabel, 3 vodiče, podélný	2,5	551365	SME-10M-DS-24V-E-2,5-L-OE	
			kabel, 2 vodiče, podélný	2,5	551369	SME-10M-ZS-24V-E-2,5-L-OE	
	podélně nasunovací do drážky	kontaktní	konektor M8x1, 3 piny, podélný	0,3	173212	SME-10-SL-LED-24	
			kabel, 3 vodiče, podélný	2,5	173210	SME-10-KL-LED-24	

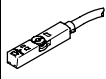

Čidla pro DADM-EP-G6-16

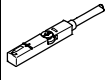
Údaje pro objednávky – čidla do drážky T, polovodičová							technické údaje → internet: smt
	upevnění	spínací výstup	elektrické připojení	délka kabelu [m]	č. dílu	typ	
spínací							
	lze shora nasadit do drážky, vestavné do profilu válce, krátký tvar	PNP	kabel, 3 vodiče	2,5	574335	SMT-8M-A-PS-24V-E-2,5-OE	
			konektor M8x1, 3 piny	0,3	574334	SMT-8M-A-PS-24V-E-0,3-M8D	
			konektor M12x1, 3 piny	0,3	574337	SMT-8M-A-PS-24V-E-0,3-M12	
		NPN	kabel, 3 vodiče	2,5	574338	SMT-8M-A-NS-24V-E-2,5-OE	
			konektor M8x1, 3 piny	0,3	574339	SMT-8M-A-NS-24V-E-0,3-M8D	

Údaje pro objednávky – čidla do drážky T, jazýčková relé

Údaje pro objednávky – čidla do drážky T, jazýčková relé							technické údaje → internet: sme	
	upevnění	spínací výstup	elektrické připojení	délka kabelu [m]	č. dílu	typ		
spínací								
	lze shora nasadit do drážky, vestavné do profilu válce	kontaktní	kabel, 3 vodiče	2,5	543862	SME-8M-DS-24V-K-2,5-OE		
				5,0	543863	SME-8M-DS-24V-K-5,0-OE		
			konektor M8x1, 3 piny	kabel, 2 vodiče	2,5	543872	SME-8M-ZS-24V-K-2,5-OE	
				0,3	543861	SME-8M-DS-24V-K-0,3-M8D		
	podélně nasunovací do drážky, vestavné do profilu válce	kontaktní	kabel, 3 vodiče	2,5	150855	SME-8-K-LED-24		
			konektor M8x1, 3 piny	0,3	150857	SME-8-S-LED-24		

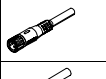
Údaje pro objednávky – kabely

Údaje pro objednávky – kabely						technické údaje → internet: nebu
	elektrické připojení vlevo	elektrické připojení vpravo	délka kabelu [m]	č. dílu	typ	
	přímá zásuvka, M8x1, 3 piny	kabel, volný konec, 3 vodiče	2,5	541333	NEBU-M8G3-K-2.5-LE3	
			5	541334	NEBU-M8G3-K-5-LE3	
	úhlová zásuvka, M8x1, 3 piny	kabel, volný konec, 3 vodiče	2,5	541338	NEBU-M8W3-K-2.5-LE3	
			5	541341	NEBU-M8W3-K-5-LE3	