

## Elektromagnetické ventily VZWD, priamo riadené

**FESTO**



## Elektromagnetické ventily VZWD, priamo riadené

hlavné údaje a prehľad dodávok

**FESTO**

### Všeobecné údaje

Elektromagnetické ventily VZWD s priamym riadením sú určené pre aplikácie vo vyššom rozsahu tlakov s malým prietokom. Priamo riadené ventily spínajú tesniaci prvok

priamo cez elektromagnetický systém. Pritom musí pohon zvládnuť zdvihnutie tesnenia zo sedla proti pôsobiacemu prevádzkovému tlaku. V súčinnosti s tlakom média

udržiava vratná pružina ventil v zatvorenej polohe. Funkcia je závislá od veľkosti sedla, od účinného prevádzkového tlaku

a od magnetickej sily. Rozdiel oproti elektromagnetickým ventilom s núteným riadením (VZWF) spočíva v prietoku ventilu.

### Všeobecné údaje

 pripojovací závit  
G $\frac{1}{4}$ , G $\frac{1}{8}$

 prietok Kv  
0,06 ... 0,4 m $^3$ /h

### Oblasti použitia

- využitie vo vákuovej technike
- odvetranie plynu a skladov pohonných hmôt
- bezpečnostné zábrany v prípade riadenia horákov

### Konštrukcia



- konštrukčná odolnosť voči ľahkému znečisteniu médií

### Výhody

- ventily spínajú od 0 bar až do max. prevádzkového tlaku
- vysoká miera tesnosti

# Elektromagnetické ventily VZWD, priamo riadené

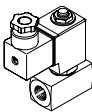
hlavné údaje a prehľad dodávok

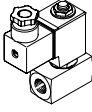
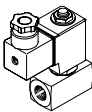
Vyhotovenie	Typ	Pripojovací rozmer	Nominálna svetlosť DN	Prevádzkový tlak [bar]	→ strana/internet
<b>mosadzné teleso</b>					
	VZWD-L-...	G $\frac{1}{4}$	1	0 ... 50	5
			1,5	0 ... 30	
			2	0 ... 15	
			2,5	0 ... 8	
		G $\frac{1}{8}$	1	0 ... 50	5
			1,5	0 ... 30	
			2	0 ... 15	
<b>mosadzné teleso</b>					
	VZWD-L-...	G $\frac{1}{4}$	1	0 ... 90	8
			1,5	0 ... 85	
			2	0 ... 40	
			2,5	0 ... 22	
			3	0 ... 15	
			4	0 ... 8	
			5	0 ... 5	
			6	0 ... 4	
		G $\frac{1}{8}$	1	0 ... 90	8
			1,5	0 ... 85	
			2	0 ... 40	
			2,5	0 ... 22	
			3	0 ... 15	
			4	0 ... 8	
<b>teleso z ušľachtilej ocele</b>					
	VZWD-L-...-R1	G $\frac{1}{4}$	1	0 ... 90	13
			1,5	0 ... 85	
			2	0 ... 40	
			2,5	0 ... 22	
			3	0 ... 15	
			4	0 ... 8	
			5	0 ... 5	
			6	0 ... 4	
	VZWD-L-...-R1	G $\frac{1}{8}$	1	0 ... 90	13
			1,5	0 ... 85	
			2	0 ... 40	
			2,5	0 ... 22	
			3	0 ... 15	
			4	0 ... 8	
			5	0 ... 5	
			6	0 ... 4	

## Elektromagnetické ventily VZWD, priamo riadené



legenda k typovému označeniu

		VZWD	L	M22C	M	G18	15	V	2AP4	40	R1
<b>typ</b>		VZWD									
		elektromagnetický ventil, priamo riadený									
<b>typ cestného ventilu</b>		L									
		s priamymi vstupmi									
<b>funkcia ventilu</b>		M22C									
		2/2-cestný ventil, kľudová poloha zatvorená, mechanické spätné nastavenie									
<b>spôsob spätného nastavenia</b>		M									
		mechanicky, spätnou pružinou									
<b>pripojovací rozmer</b>		G18									
		závit G $\frac{1}{8}$									
		G14									
		závit G $\frac{1}{4}$									
<b>nominálna svetlosť</b>		10									
		1,0 mm									
		15									
		1,5 mm									
		20									
		2,0 mm									
		25									
		2,5 mm									
		30									
		3,0 mm									
		40									
		4,0 mm									
		50									
		5,0 mm									
		60									
		6,0 mm									
<b>materiál tesnenia</b>		V									
		FPM									
<b>nominálne prevádzkové napätie</b>		1									
		24 V DC									
		2A									
		110 V AC/50-60 Hz									
		3A									
		230 V AC/50-60 Hz									
<b>elektrický prípoj</b>		P4									
		zásuvka, 3 póly									
<b>prevádzkový tlak</b>		4									
		max. 4 bar									
		5									
		max. 5 bar									
		8									
		max. 8 bar									
		15									
		max. 15 bar									
		22									
		max. 22 bar									
		30									
		max. 30 bar									
		40									
		max. 40 bar									
		50									
		max. 50 bar									
		85									
		max. 85 bar									
		90									
		max. 90 bar									
<b>ochrana proti korózii</b>											
		mosadz									
		R1									
		nerez									

## Elektromagnetické ventily VZWD, priamo riadené

údajový list – mosadzné teleso

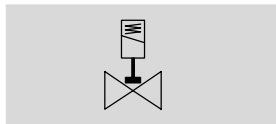
funkcia

 prietok Kv  
0,06 ... 0,16 m<sup>3</sup>/h

 pripojovací závit  
G<sup>1</sup>/<sub>4</sub>, G<sup>1</sup>/<sub>8</sub>

Všeobecné technické údaje				
nominálna svetlosť DN	1,0	1,5	2,0	2,5
funkcia ventilu	2/2-cestný ventil, zatvorený, monostabilný			
konštrukcia	priamo ovládaný sedlový ventil			
spôsob upevnenia	zapojenie do vedenia			
spôsob ovládania	elektrický			
spôsob spätného nastavenia	mechanicky, spätnou pružinou			
smer prúdenia	nie reverzibilný			
spôsob riadenia	priamy			
ručné ovládanie	žiadne			
montážna poloha	ľubovoľná			
princíp tesnenia	mäkký			
max. viskozita	[mm <sup>2</sup> /s]	22		
krytie	IP65			

Prevádzkové podmienky a podmienky okolia					
nominálna svetlosť DN	1,0	1,5	2,0	2,5	
nominálny prietok	[l/min]	60	95	140	170
prietok	[m <sup>3</sup> /h]	0,06	0,09	0,13	0,16
nominálny tlak armatúry PN	50				
prevádzkové médium armatúry	filtrovaný stlačený vzduch, jemnosť filtrovania 40 µm, mazaný alebo nemazaný, neutrálne plyny, vákuum, neutrálne tekutiny, voda, minerálny olej				
diferenčný tlak	[bar]	0			
teplota okolia	[°C]	-10 ... 35 °C			
teplota média	[°C]	-10 ... 80 °C			
netesnosť podľa EN 12266-1	A				
odolnosť proti korózii KBK <sup>1)</sup>	1				

1) Trieda odolnosti proti korózii 2 podľa normy Festo 940 070

Konštrukčné diely s nízkymi nárokmi na odolnosť proti korózii. Ochrana pri preprave a skladovaní. Diely bez požiadaviek na vzhľad povrchu, určené napr. do skrytých vnútorných priestorov alebo zadné kryty.

## Elektromagnetické ventily VZWD, priamo riadené

údajový list – mosadzné teleso

Elektrické údaje		VZWD- ... 1	VZWD- ... 2A	VZWD- ... 3A
elektrický prípoj		štvorcová konštrukcia podľa EN 175301-803 tvar A, štvorcový tvar		
CE značka		—	73/23/EHS	73/23/EHS
izolačná trieda		H	F	F
spínacia doba	[%]	100		
prípustné výkyvy napätia	[%]	±10		
parametre cievky	jednosmerné napätie DC	[V]	24	—
	striedavé napätie AC	[V]	—	110
		[W]	11	—
	spínací príkon	[VA]	—	10,5
	trvalý príkon	[VA]	—	8
		[Hz]	—	50, 60
	čas spínania zapnutie	[ms]	25	
	čas spínania vypnutie	[ms]	10	

Materiály		
elektromagnetické ventily		číslo materiálu
1 teleso	vysokolegovaná oceľ, nehrdzavejúca	1.4305
	mosadz	CW614N
2 tesnenia	FPM	
— poznámka o materiáli	obsahuje LABS látky, v zmysle RoHS	

### Rozmery sťahovanie CAD modelov → [www.festo.sk](http://www.festo.sk)

mosadzné teleso, frézované

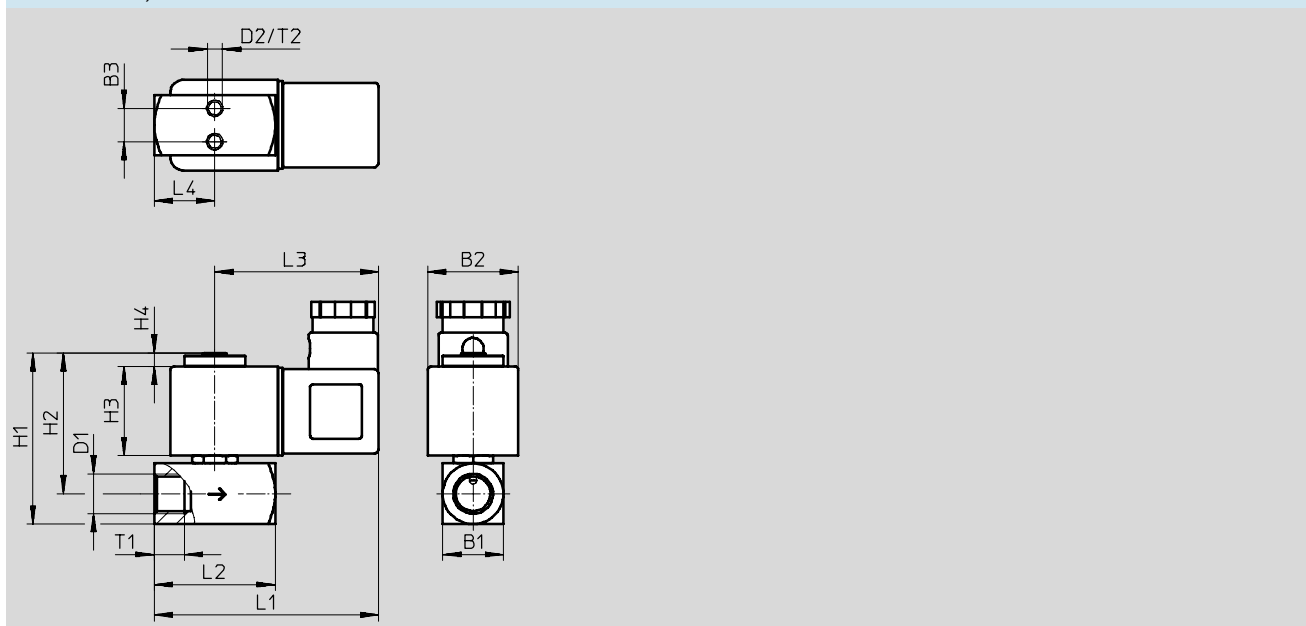

typ	B1	B2	B3	D1	D2	H1	H2	H3	H4	L1	L2	L3	L4	L5	T1	T2
VZWD-...-G1/8-10-...-50	15	30	8	G1/8	M5	52	44	30	5	70	32	54	16	—	8	5
VZWD-...-G1/8-15-...-30																
VZWD-...-G1/8-20-...-15																
VZWD-...-G1/4-10-...-50	20	30	11	G1/4	M5	57	47	30	5	74	40	54	20	—	10	5
VZWD-...-G1/4-15-...-30																
VZWD-...-G1/4-20-...-15																
VZWD-...-G1/4-25-...-8																

## Elektromagnetické ventily VZWD, priamo riadené

údajový list – mosadzné teleso

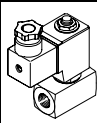

Typové označenie						
	pripojovací rozmer	nominálna svetlosť	prevádzkový tlak	hmotnosť výrobku	teleso z mosadze	
		DN	[bar]	[g]	č. dielu	typ
	G1/4	1	0 ... 50	350	1491906	VZWD-L-M22C-M-G14-10-V-2AP4-50
					1491984	VZWD-L-M22C-M-G14-10-V-3AP4-50
					1491828	VZWD-L-M22C-M-G14-10-V-1P4-50
		1,5	0 ... 30	350	1491907	VZWD-L-M22C-M-G14-15-V-2AP4-30
					1491985	VZWD-L-M22C-M-G14-15-V-3AP4-30
					1491829	VZWD-L-M22C-M-G14-15-V-1P4-30
		2	0 ... 15	350	1491908	VZWD-L-M22C-M-G14-20-V-2AP4-15
					1491986	VZWD-L-M22C-M-G14-20-V-3AP4-15
					1491830	VZWD-L-M22C-M-G14-20-V-1P4-15
		2,5	0 ... 8	350	1491909	VZWD-L-M22C-M-G14-25-V-2AP4-8
					1491987	VZWD-L-M22C-M-G14-25-V-3AP4-8
					1491831	VZWD-L-M22C-M-G14-25-V-1P4-8

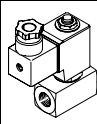
Typové označenie						
	pripojovací rozmer	nominálna svetlosť	prevádzkový tlak	hmotnosť výrobku	teleso z mosadze	
		DN	[bar]	[g]	č. dielu	typ
	G1/8	1	0 ... 50	300	1491903	VZWD-L-M22C-M-G18-10-V-2AP4-50
					1491981	VZWD-L-M22C-M-G18-10-V-3AP4-50
					1491825	VZWD-L-M22C-M-G18-10-V-1P4-50
		1,5	0 ... 30	300	1491904	VZWD-L-M22C-M-G18-15-V-2AP4-30
					1491982	VZWD-L-M22C-M-G18-15-V-3AP4-30
					1491826	VZWD-L-M22C-M-G18-15-V-1P4-30
		2	0 ... 15	300	1491905	VZWD-L-M22C-M-G18-20-V-2AP4-15
					1491983	VZWD-L-M22C-M-G18-20-V-3AP4-15
					1491827	VZWD-L-M22C-M-G18-20-V-1P4-15

## Elektromagnetické ventily VZWD, priamo riadené

**FESTO**

údajový list – mosadzné teleso

funkcia

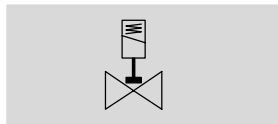

 prietok Kv  
0,06 ... 0,4 m<sup>3</sup>/h

nominálna svetlosť DN  
1,0 ... 6,0 mm



 pripojovací závit  
G<sup>1</sup>/<sub>4</sub>, G<sup>1</sup>/<sub>8</sub>

### Všeobecné technické údaje

nominálna svetlosť DN	1,0	1,5	2,0	2,5	3,0	4,0	5,0	6,0
funkcia ventilu	2/2-cestný ventil, zatvorený, monostabilný							
konštrukcia	priamo ovládaný sedlový ventil							
spôsob upevnenia	zapojenie do vedenia							
spôsob ovládania	elektrický							
spôsob spätného nastavenia	mechanicky, spätnou pružinou							
smer prúdenia	nie reverzibilný							
spôsob riadenia	priamy							
ručné ovládanie	žiadne							
montážna poloha	ľubovoľná							
princíp tesnenia	mäkký							
max. viskozita	[mm <sup>2</sup> /s]	22						
krytie	IP65							

### Prevádzkové podmienky a podmienky okolia

nominálna svetlosť DN	1,0	1,5	2,0	2,5	3,0	4,0	5,0	6,0
nominálny prietok	[l/min]	60	95	140	170	210	310	430
prietok	[m <sup>3</sup> /h]	0,06	0,09	0,13	0,16	0,2	0,3	0,35
nominálny tlak armatúry PN		100						
diferenčný tlak	[bar]	0						
prevádzkové médium armatúry		filtrovaný stlačený vzduch, jemnosť filtrovania 40 µm, mazaný alebo nemazaný, neutrálne plyny, vákuum, neutrálne tekutiny, voda, minerálny olej						
teplota okolia	[°C]	-10 ... 35 °C						
teplota média	[°C]	-10 ... 80 °C						
netesnosť podľa EN 12266-1		A						
odolnosť proti korózii KBK <sup>1)</sup>		1						

1) Trieda odolnosti proti korózii 2 podľa normy Festo 940 070

Konštrukčné diely s nízkymi nárokmi na odolnosť proti korózii. Ochrana pri preprave a skladovaní. Diely bez požiadaviek na vzhľad povrchu, určené napr. do skrytých vnútorných priestorov alebo zadné kryty.



## Elektromagnetické ventily VZWD, priamo riadené

údajový list – mosadzné teleso

Elektrické údaje		VZWD- ... 1	VZWD- ... 2A	VZWD- ... 3A	
elektrický prípoj		štvorcová konštrukcia podľa EN 175301-803 tvar A, štvorcový tvar			
CE značka		—	73/23/EHS	73/23/EHS	
izolačná trieda		H	F	F	
spínacia doba	[%]	100			
prípustné výkyvy napätia	[%]	±10			
parametre cievky	jednosmerné napätie DC	[V]	24	—	
	striedavé napätie AC	[V]	—	110	
		[W]	11	—	
	spínací príkon	[VA]	—	19	
	trvalý príkon	[VA]	—	16	
		[Hz]	—	50, 60	
	čas spínania zapnutie	[ms]	20		
	čas spínania vypnutie	[ms]	18		

Materiály		
elektromagnetické ventily		číslo materiálu
1 teleso	vysokolegovaná oceľ, nehrdzavejúca	1.4305
	mosadz	CW614N
2 tesnenia	FPM	
— poznámka o materiáli	obsahuje LABS látky, v zmysle RoHS	

# Elektromagnetické ventily VZWD, priamo riadené

údajový list – mosadzné teleso

**Rozmery**

mosadzné teleso, tlaková zliatina

mosadzné teleso, frézované

stahovanie CAD modelov → [www.festo.sk](http://www.festo.sk)

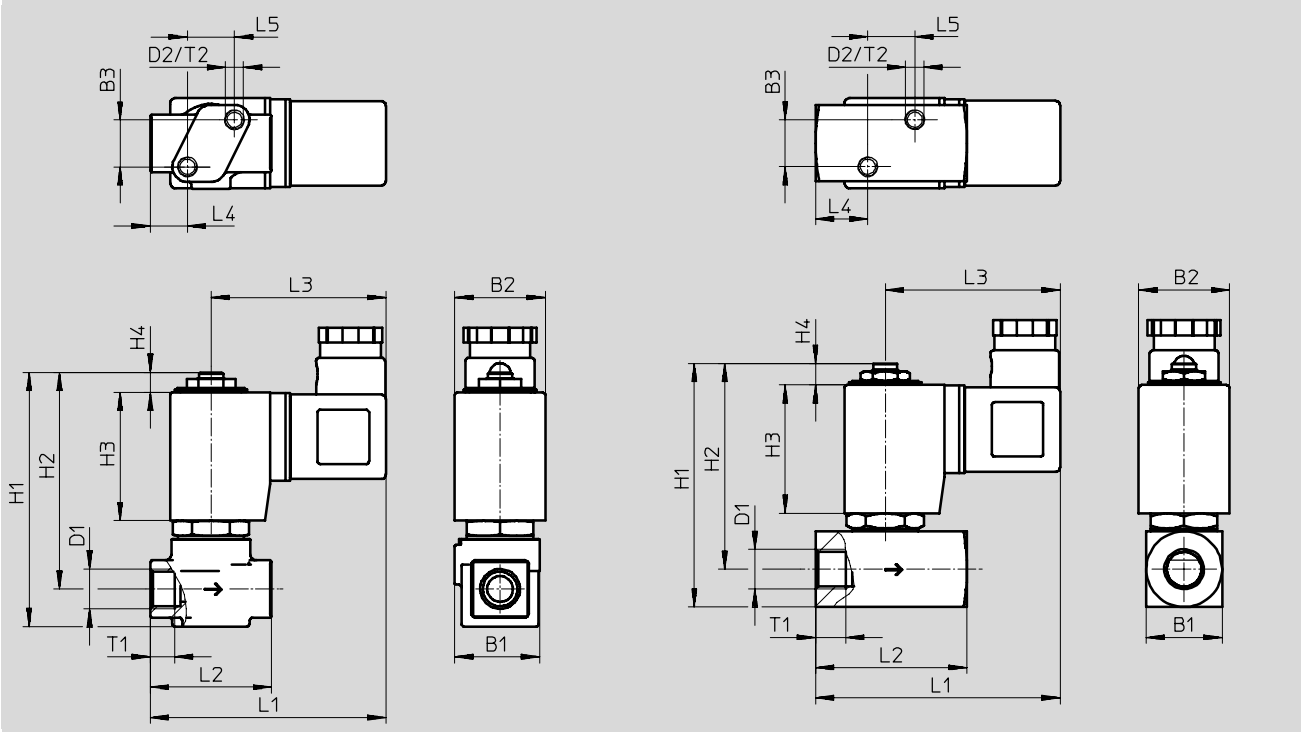

typ	B1	B2	B3	D1	D2	H1	H2	H3	H4	D1	L2	L3	L4	L5	T1	T2
VZWD-...-G1/8-10-...-90	28	30	15,5	G1/8	M6	84	72	42,5	6,5	78	40	58	12	15,5	8	6
VZWD-...-G1/8-15-...-85																
VZWD-...-G1/8-20-...-40																
VZWD-...-G1/8-25-...-22																
VZWD-...-G1/8-30-...-15																
VZWD-...-G1/8-40-...-8																
VZWD-...-G1/4-10-...-90	28	30	15,5	G1/4	M6	84	72	42,5	6,5	78	40	58	12	15,5	10	6
VZWD-...-G1/4-15-...-85																
VZWD-...-G1/4-20-...-40																
VZWD-...-G1/4-25-...-22																
VZWD-...-G1/4-30-...-15																
VZWD-...-G1/4-40-...-8																
VZWD-...-G1/8-50-...-5	25	30	15,5	G1/8	M6	81	68	42,5	7	78	40	58	12	15,5	8	6
VZWD-...-G1/8-60-...-4																
VZWD-...-G1/4-50-...-5	25	30	15,5	G1/4	M6	81	68	42,5	7	85	50	58	17	15,5	10	6
VZWD-...-G1/4-60-...-4																

## Elektromagnetické ventily VZWD, priamo riadené

údajový list – mosadzné teleso

Typové označenie						
	pripojovací rozmer	nominálna svetlosť	prevádzkový tlak	hmotnosť výrobku	teleso z mosadze	
		DN	[bar]	[g]	č. dielu	typ
	G1/4	1	0 ... 90	550	1491918	VZWD-L-M22C-M-G14-10-V-2AP4-90
					1491996	VZWD-L-M22C-M-G14-10-V-3AP4-90
					1491840	VZWD-L-M22C-M-G14-10-V-1P4-90
		1,5	0 ... 85	550	1491919	VZWD-L-M22C-M-G14-15-V-2AP4-85
					1491997	VZWD-L-M22C-M-G14-15-V-3AP4-85
					1491841	VZWD-L-M22C-M-G14-15-V-1P4-85
		2	0 ... 40	550	1491920	VZWD-L-M22C-M-G14-20-V-2AP4-40
					1491998	VZWD-L-M22C-M-G14-20-V-3AP4-40
					1491842	VZWD-L-M22C-M-G14-20-V-1P4-40
		2,5	0 ... 22	550	1491921	VZWD-L-M22C-M-G14-25-V-2AP4-22
					1491999	VZWD-L-M22C-M-G14-25-V-3AP4-22
					1491843	VZWD-L-M22C-M-G14-25-V-1P4-22
		3	0 ... 15	550	1491922	VZWD-L-M22C-M-G14-30-V-2AP4-15
					1492000	VZWD-L-M22C-M-G14-30-V-3AP4-15
					1491844	VZWD-L-M22C-M-G14-30-V-1P4-15
		4	0 ... 8	550	1491923	VZWD-L-M22C-M-G14-40-V-2AP4-8
					1492001	VZWD-L-M22C-M-G14-40-V-3AP4-8
					1491845	VZWD-L-M22C-M-G14-40-V-1P4-8

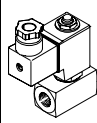
Typové označenie						
	pripojovací rozmer	nominálna svetlosť	prevádzkový tlak	hmotnosť výrobku	teleso z mosadze	
		DN	[bar]	[g]	č. dielu	typ
	G1/4	5	0 ... 5	600	1491924	VZWD-L-M22C-M-G14-50-V-2AP4-5
					1492002	VZWD-L-M22C-M-G14-50-V-3AP4-5
					1491846	VZWD-L-M22C-M-G14-50-V-1P4-5
		6	0 ... 4	600	1491925	VZWD-L-M22C-M-G14-60-V-2AP4-4
					1492003	VZWD-L-M22C-M-G14-60-V-3AP4-4
					1491847	VZWD-L-M22C-M-G14-60-V-1P4-4

## Elektromagnetické ventily VZWD, priamo riadené

**FESTO**

údajový list – mosadzné teleso

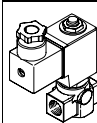

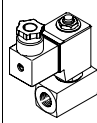
Typové označenie						
	pripojovací rozmer	nominálna svetlosť	prevádzkový tlak	hmotnosť výrobku	teleso z mosadze	
		DN	[bar]	[g]	č. dielu	typ
	G $\frac{1}{8}$	1	0 ... 90	550	1491910	VZWD-L-M22C-M-G18-10-V-2AP4-90
					1491988	VZWD-L-M22C-M-G18-10-V-3AP4-90
					1491832	VZWD-L-M22C-M-G18-10-V-1P4-90
		1,5	0 ... 85	550	1491911	VZWD-L-M22C-M-G18-15-V-2AP4-85
					1491989	VZWD-L-M22C-M-G18-15-V-3AP4-85
					1491833	VZWD-L-M22C-M-G18-15-V-1P4-85
		2	0 ... 40	550	1491912	VZWD-L-M22C-M-G18-20-V-2AP4-40
					1491990	VZWD-L-M22C-M-G18-20-V-3AP4-40
					1491834	VZWD-L-M22C-M-G18-20-V-1P4-40
		2,5	0 ... 22	550	1491913	VZWD-L-M22C-M-G18-25-V-2AP4-22
					1491991	VZWD-L-M22C-M-G18-25-V-3AP4-22
					1491835	VZWD-L-M22C-M-G18-25-V-1P4-22
		3	0 ... 15	550	1491914	VZWD-L-M22C-M-G18-30-V-2AP4-15
					1491992	VZWD-L-M22C-M-G18-30-V-3AP4-15
					1491836	VZWD-L-M22C-M-G18-30-V-1P4-15
		4	0 ... 8	550	1491915	VZWD-L-M22C-M-G18-40-V-2AP4-8
					1491993	VZWD-L-M22C-M-G18-40-V-3AP4-8
					1491837	VZWD-L-M22C-M-G18-40-V-1P4-8

Typové označenie						
	pripojovací rozmer	nominálna svetlosť	prevádzkový tlak	hmotnosť výrobku	teleso z mosadze	
		DN	[bar]	[g]	č. dielu	typ
	G $\frac{1}{8}$	5	0 ... 5	600	1491916	VZWD-L-M22C-M-G18-50-V-2AP4-5
					1491994	VZWD-L-M22C-M-G18-50-V-3AP4-5
					1491838	VZWD-L-M22C-M-G18-50-V-1P4-5
		6	0 ... 4	600	1491917	VZWD-L-M22C-M-G18-60-V-2AP4-4
					1491995	VZWD-L-M22C-M-G18-60-V-3AP4-4
					1491839	VZWD-L-M22C-M-G18-60-V-1P4-4

## Elektromagnetické ventily VZWD, priamo riadené

údajový list – teleso z ušľachtilej ocele

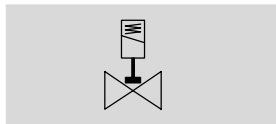
funkcia

 prietok Kv  
0,06 ... 0,4 m<sup>3</sup>/h

 pripojovací závit  
G<sup>1</sup>/<sub>4</sub>, G<sup>1</sup>/<sub>8</sub>

Všeobecné technické údaje								
nominálna svetlosť DN	1,0	1,5	2,0	2,5	3,0	4,0	5,0	6,0
funkcia ventilu	2/2-cestný ventil, zatvorený, monostabilný							
konštrukcia	priamo ovládaný sedlový ventil							
spôsob upevnenia	zapojenie do vedenia							
spôsob ovládania	elektrický							
spôsob spätného nastavenia	mechanicky, spätnou pružinou							
spôsob riadenia	priamy							
ručné ovládanie	žiadne							
montážna poloha	ľubovoľná							
princíp tesnenia	mäkký							
smer prúdenia	nie reverzibilný							
max. viskozita [mm <sup>2</sup> /s]	22							
krytie	IP65							

Prevádzkové podmienky a podmienky okolia								
nominálna svetlosť DN	1,0	1,5	2,0	2,5	3,0	4,0	5,0	6,0
nominálny prietok [l/min]	60	95	140	170	210	310	375	430
prietok [m <sup>3</sup> /h]	0,06	0,09	0,13	0,16	0,2	0,3	0,35	0,4
nominálny tlak armatúry PN	100							
prevádzkové médium armatúry	filtrovaný stlačený vzduch, jemnosť filtrovania 40 µm, mazaný alebo nemazaný, neutrálne plyny, vákuum, neutrálne tekutiny, voda, minerálny olej							
diferenčný tlak [bar]	0							
teplota okolia [°C]	-10 ... 35 °C							
teplota média [°C]	-10 ... 80 °C							
netesnosť podľa EN 12266-1	A							
odolnosť proti korózii KBK <sup>1)</sup>	3							

1) Trieda odolnosti proti korózii 3 podľa normy Festo 940 070

Konštrukčné diely s prísnyimi nárokmi na odolnosť proti korózii. Vonkajšie viditeľné časti s priamym kontaktom s okolitou atmosférou bežnou pre priemysel prípadne s médiami, ako sú rozpúšťadlá a čistiace prostriedky, s požiadavkami predovšetkým na funkciu povrchu.

## Elektromagnetické ventily VZWD, priamo riadené

údajový list – teleso z ušľachtilej ocele

Elektrické údaje		VZWD- ... 1	VZWD- ... 2A	VZWD- ... 3A	
elektrický prípoj		štvorcová konštrukcia podľa EN 175301-803 tvar A, štvorcový tvar			
CE značka		—	73/23/EHS	73/23/EHS	
izolačná trieda		H	F	F	
spínacia doba	[%]	100			
prípustné výkyvy napätia	[%]	±10			
parametre cievky	jednosmerné napätie DC	[V]	24	—	
	striedavé napätie AC	[V]	—	110	
		[W]	11	—	
	spínací príkon	[VA]	—	10,5	
	trvalý príkon	[VA]	—	8	
		[Hz]	—	50, 60	
	čas spínania zapnutie	[ms]	20		
	čas spínania vypnutie	[ms]	18		

Materiály		
elektromagnetické ventily		číslo materiálu
1 teleso	vysokolegovaná oceľ, nehrdzavejúca	1.4305
2 tesnenia	FPM	
— poznámka o materiáli	obsahuje LABS látky, v zmysle RoHS	

### Rozmery sťahovanie CAD modelov → [www.festo.sk](http://www.festo.sk)

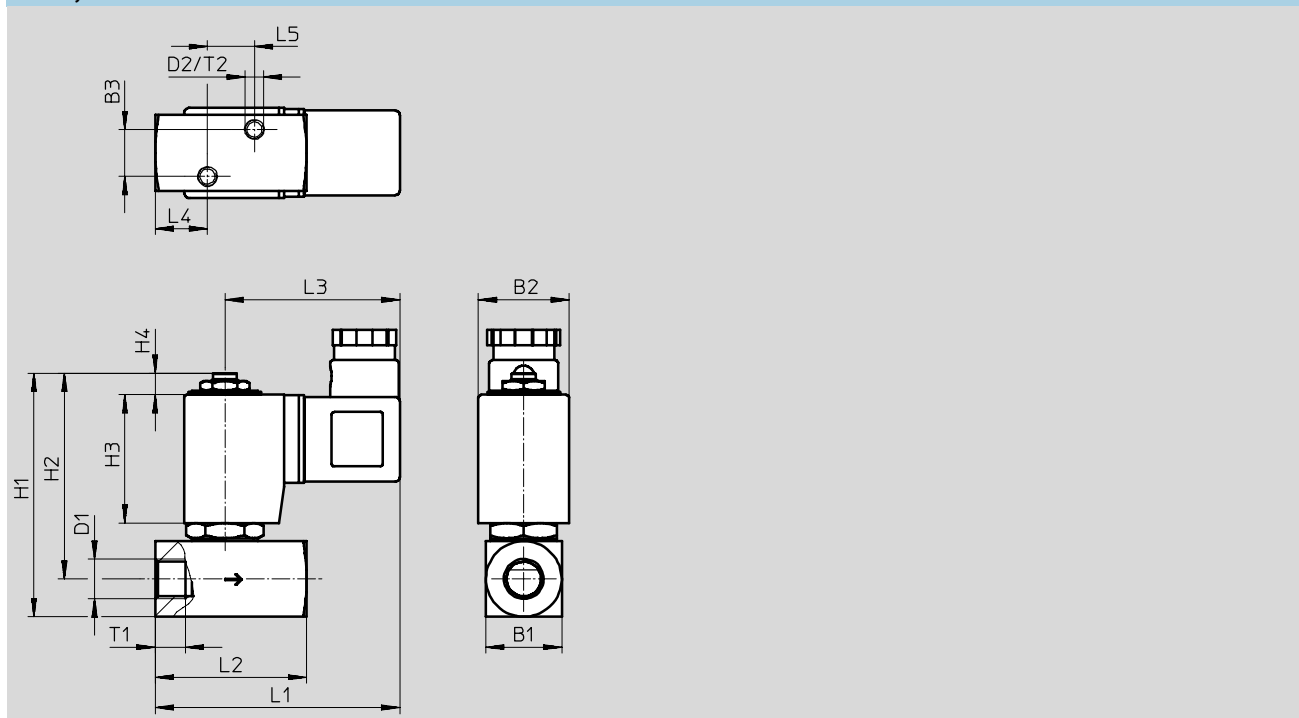

typ	B1	B2	B3	D1	D2	H1	H2	H3	H4	D1	L2	L3	L4	L5	T1	T2
VZWD-...-G1/8-50-...-5	25	30	15,5	G1/8	M6	81	68	42,5	7	78	40	58	12	15,5	8	6
VZWD-...-G1/8-60-...-4																
VZWD-...-G1/4-50-...-5	25	30	15,5	G1/4	M6	81	68	42,5	7	85	50	58	17	15,5	10	6
VZWD-...-G1/4-60-...-4																

## Elektromagnetické ventily VZWD, priamo riadené

údajový list – teleso z ušľachtilej ocele

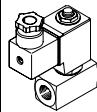
Typové označenie elektromagnetický ventil VZWD						
	pripojovací rozmer	nominálna svetlosť DN	prevádzkový tlak [bar]	hmotnosť výrobku [g]	teleso z ušľachtilej oceleovej liatiny	
					č. dielu	typ
	G1/4	1	0 ... 90	650	1491934	VZWD-L-M22C-M-G14-10-V-2AP4-90-R1
					1492012	VZWD-L-M22C-M-G14-10-V-3AP4-90-R1
					1491856	VZWD-L-M22C-M-G14-10-V-1P4-90-R1
		1,5	0 ... 85	650	1491935	VZWD-L-M22C-M-G14-15-V-2AP4-85-R1
					1492013	VZWD-L-M22C-M-G14-15-V-3AP4-85-R1
					1491857	VZWD-L-M22C-M-G14-10-V-1P4-90-R1
		2	0 ... 40	650	1491936	VZWD-L-M22C-M-G14-20-V-2AP4-40-R1
					1492014	VZWD-L-M22C-M-G14-20-V-3AP4-40-R1
					1491858	VZWD-L-M22C-M-G14-20-V-1P4-40-R1
		2,5	0 ... 22	650	1491937	VZWD-L-M22C-M-G14-25-V-2AP4-22-R1
					1492015	VZWD-L-M22C-M-G14-25-V-3AP4-22-R1
					1491859	VZWD-L-M22C-M-G14-25-V-1P4-22-R1
		3	0 ... 15	650	1491938	VZWD-L-M22C-M-G14-30-V-2AP4-15-R1
					1492016	VZWD-L-M22C-M-G14-30-V-3AP4-15-R1
					1491860	VZWD-L-M22C-M-G14-30-V-1P4-15-R1
		4	0 ... 8	650	1491939	VZWD-L-M22C-M-G14-40-V-2AP4-8-R1
					1492017	VZWD-L-M22C-M-G14-40-V-3AP4-8-R1
					1491861	VZWD-L-M22C-M-G14-40-V-1P4-8-R1
		5	0 ... 5	650	1491940	VZWD-L-M22C-M-G14-50-V-2AP4-5-R1
					1492018	VZWD-L-M22C-M-G14-50-V-3AP4-5-R1
					1491862	VZWD-L-M22C-M-G14-50-V-1P4-5-R1
		6	0 ... 4	650	1491941	VZWD-L-M22C-M-G14-60-V-2AP4-4-R1
					1492019	VZWD-L-M22C-M-G14-60-V-3AP4-4-R1
					1491863	VZWD-L-M22C-M-G14-60-V-1P4-4-R1

## Elektromagnetické ventily VZWD, priamo riadené

údajový list – teleso z ušľachtilej ocele

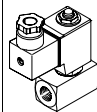
Typové označenie elektromagnetický ventil VZWD						
	pripojovací rozmer	nominálna svetlosť DN	prevádzkový tlak [bar]	hmotnosť výrobku [g]	teleso z ušľachtilej oceleovej liatiny	
					č. dielu	typ
	G1/8	1	0 ... 90	500	1491926	VZWD-L-M22C-M-G18-10-V-2AP4-90-R1
					1492004	VZWD-L-M22C-M-G18-10-V-3AP4-90-R1
					1491848	VZWD-L-M22C-M-G18-10-V-1P4-90-R1
		1,5	0 ... 85	500	1491927	VZWD-L-M22C-M-G18-15-V-2AP4-85-R1
					1492005	VZWD-L-M22C-M-G18-15-V-3AP4-85-R1
					1491849	VZWD-L-M22C-M-G18-15-V-1P4-85-R1
		2	0 ... 40	500	1491928	VZWD-L-M22C-M-G18-20-V-2AP4-40-R1
					1492006	VZWD-L-M22C-M-G18-20-V-3AP4-40-R1
					1491850	VZWD-L-M22C-M-G18-20-V-1P4-40-R1
		2,5	0 ... 22	500	1491929	VZWD-L-M22C-M-G18-25-V-2AP4-22-R1
					1492007	VZWD-L-M22C-M-G18-25-V-3AP4-22-R1
					1491851	VZWD-L-M22C-M-G18-25-V-1P4-22-R1
		3	0 ... 15	500	1491930	VZWD-L-M22C-M-G18-30-V-2AP4-15-R1
					1492008	VZWD-L-M22C-M-G18-30-V-3AP4-15-R1
					1491852	VZWD-L-M22C-M-G18-30-V-1P4-15-R1
		4	0 ... 8	500	1491931	VZWD-L-M22C-M-G18-40-V-2AP4-8-R1
					1492009	VZWD-L-M22C-M-G18-40-V-3AP4-8-R1
					1491853	VZWD-L-M22C-M-G18-40-V-1P4-8-R1
		5	0 ... 5	500	1491932	VZWD-L-M22C-M-G18-50-V-2AP4-5-R1
					1492010	VZWD-L-M22C-M-G18-50-V-3AP4-5-R1
					1491854	VZWD-L-M22C-M-G18-50-V-1P4-5-R1
		6	0 ... 4	500	1491933	VZWD-L-M22C-M-G18-60-V-2AP4-4-R1
					1492011	VZWD-L-M22C-M-G18-60-V-3AP4-4-R1
					1491855	VZWD-L-M22C-M-G18-60-V-1P4-4-R1