



- Модульный пневмоостров для широкого диапазона применений
- Экономия пространства за счет малых размеров распределителей
- Ручное дублирование и светодиод отображения состояния
- Расход до 170 л/мин.
- Широкий диапазон вариантов пневматического и электрического подключения
- Полная информация на CD

# Пневмоостров тип 80 CPVSC1, Smart Cubic

Основные особенности

FESTO

Пневмоострова, оптимизированные по применению Smart Cubic

3.1

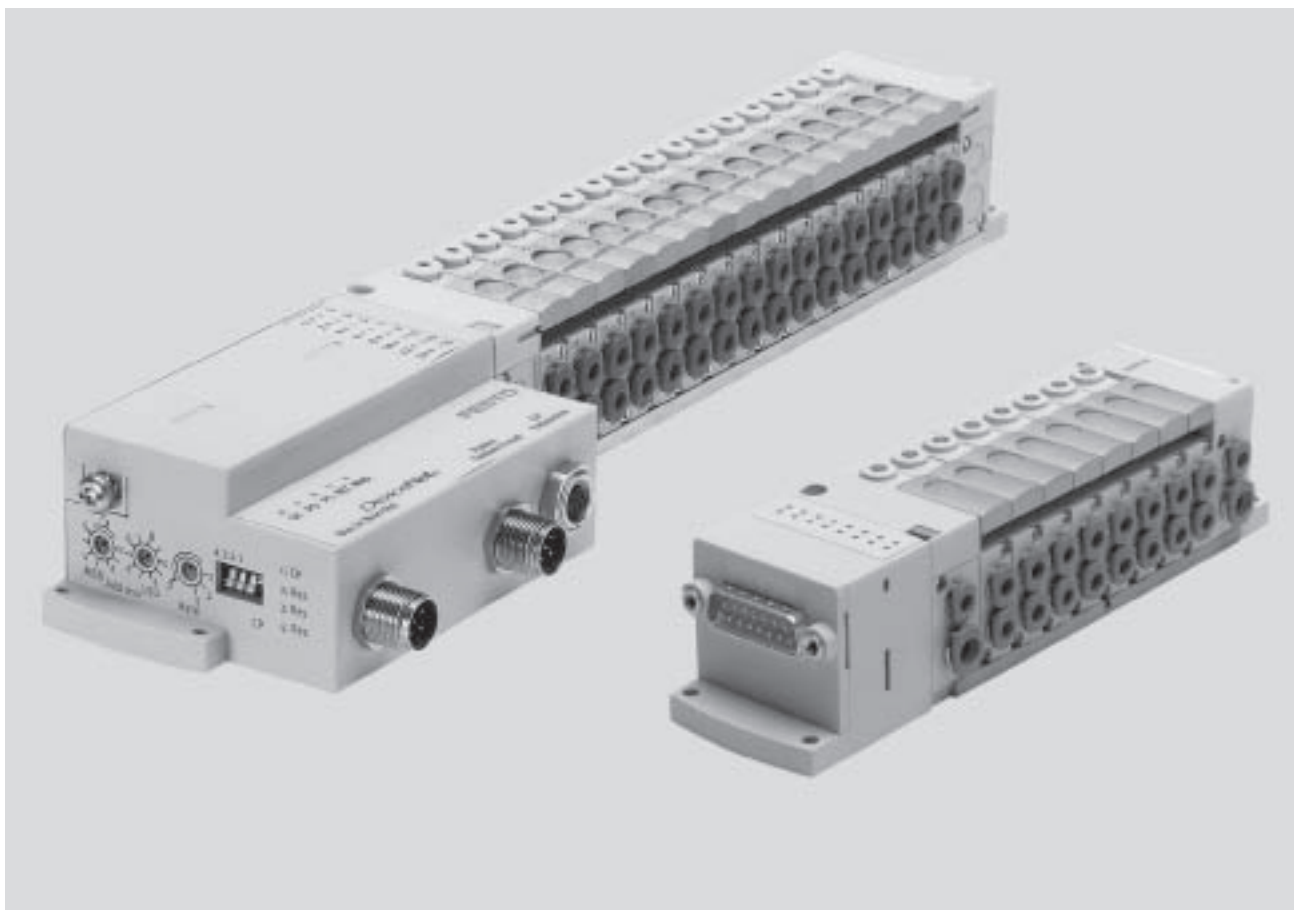

## Инновационный

- Малогабаритный компактный пневмоостров для широкого диапазона применений в пневмосистемах
- Высокая универсальность на этапах проектирования, монтажа и использования
- Различные варианты функций распределителей; функции 5/2, 3/2 и 2/2
- Имея расход до 170 л/мин, CPV-SC предлагает исключительные пневматические характеристики для широкого диапазона применений.
- Малый вес

## Разносторонний

- Обеспечивает 4 ... 16 позиций распределителей на пневмоостров
- Идеально подходит для работы с малыми пневматическими приводами в ограниченном пространстве
- Гибкость пневматических рабочих каналов позволяет на практике реализовать индивидуальные требования.
- Встроенные большие поверхностные глушители или выхлоп в коллектор
- Подходят для работы с вакуумом
- Возможность работать с несколькими зонами давления на одном и том же пневмоострове

## Надежный

- Ручное дублирование
- Большой срок службы благодаря использованию надежного золотникового распределителя
- Прочность за счет металлических корпуса и присоединительной резьбы
- Светодиод для отображения состояния на каждой позиции распределителей пневмоострова

## Легкий в монтаже

- Полностью собранный и проверенный пневмоостров
- Минимальные расходы на заказ, монтаж и запуск в эксплуатацию
- Прямой монтаж, даже на подвижных компонентах системы
- Удобное обслуживание

# Пневмоостров тип 80 CPVSC1, Smart Cubic

FESTO

Основные особенности

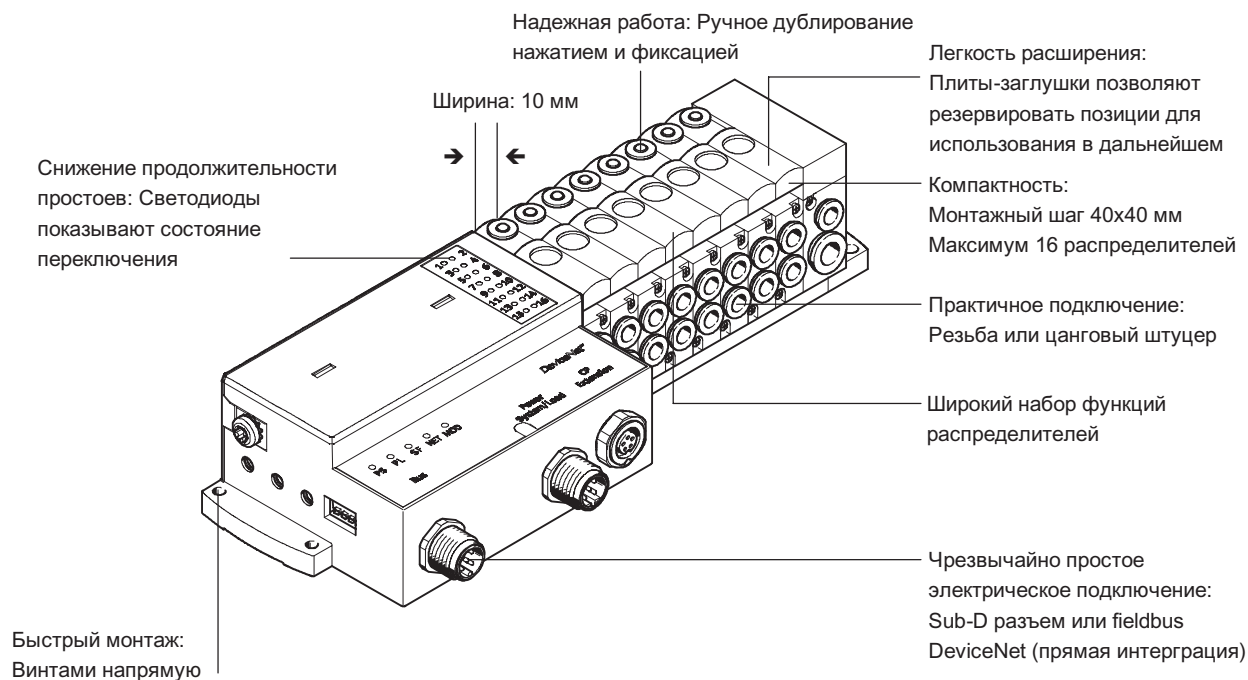

## Варианты выбора

Пневмоостров CPV-SC может быть оснащен следующими функциями распределителей

и электрическими подключениями:

### Функции распределителей

- 5/2-распределитель, одна катушка
- 5/2-распределитель, две катушки
- 3/2-распределитель, НО
- 3/2-распределитель, НЗ
- 2/2-распределитель, нормально закрытый

### Разделительная плата с дополнительным питанием

- Канал (1) сжатого воздуха перекрыт
- Канал (1) сжатого воздуха и канал выхлопа (3/5) перекрыты

### Плита-заглушка

- Плита без функции распределителя для резервирования позиции

Все распределители имеют одинаковые малые размеры: общая длина 42 мм, высота 40 мм, ширина 10 мм.

## Варианты электрического подключения

### Многополюсный разъем

- 4 ... 16 позиций распределителей/ макс. 16 катушек
- Sub-D
- Плоский кабель

### Fieldbus

- 4 ... 16 позиций распределителей/ макс. 16 катушек

### Расширение CP цепочкой

- Дополнительные пневмоострова типа CPV/CPA
- или модули электрических входов/выходов

# Пневмоостров тип 80 CPVSC1, Smart Cubic

Основные особенности

FESTO

## Конфигуратор пневмоострова

Доступен в онлайн-режиме через: → [www.festo.com/en/engineering](http://www.festo.com/en/engineering)

Конфигуратор пневмоостровов призван помочь правильно выбрать пневмоостров CPV-SC, удовлетворяющий требованиям заказчика. С его помощью можно легко получить нужное изделие. Пневмоострова собираются и оснащаются в соответствии с пожеланиями заказчика. В результате – минимальное время на установку. Они полностью проверяются перед отправкой; для их монтажа достаточно лишь несколько винтов.

Пневмоостров типа 80 заказывается в рамках модульной системы:

→ 4 / 3.1-26



Рисунок выше показывает пример конфигурации пневмоострова. Нужный код острова можно получить в несколько этапов:

С главной страницы Festo выберите online версию цифрового каталога продукции в подменю "Products" (Продукция): так Вы попадете на главную страницу каталога. Активируйте меню "Direct Search" (Прямой поиск).

Здесь можно указать номер заказа "Номер заказа" (например, 525 675), "Тип" (напр. SPV-SC) или "Article name" (например, Пневмоостров), чтобы получить результаты "Search result". Кликните на голубую корзину, чтобы завершить выбор продукта по своему усмотрению (эти действия еще не инициируют заказ).

Теперь можно приступить к конфигурации продукта, нажав на "Configurator" (Конфигуратор). Конфигурируйте остров по своим требованиям шаг за шагом (сверху вниз). Для продолжения процесса заказа выберите "Finish".

## 2D/3D CAD данные

Online via: → [www.festo.com/en/engineering](http://www.festo.com/en/engineering)

Как зарегистрированный пользователь, вы можете запросить CAD данные для пневмоострова, который вы сконфигурировали. Для этого нужно начать поиск продукта под номером 525675 как описано выше. Кликните по этому номеру справа от голубой корзины заказа. Это покажет вам детальный вид. В

панели меню справа на экране кликните по "2D/3D CAD" и затем по "Конфигурировать". Проведите конфигурацию и кликните по "Complete". На следующей странице можно запросить 3D вид или другие данные по вашему выбору через e-mail.

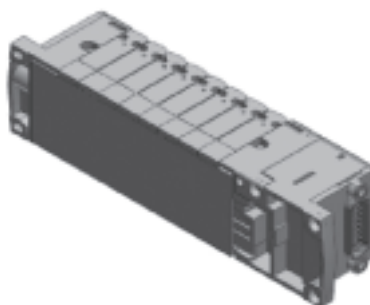

# Пневмоостров тип 80 CPVSC1, Smart Cubic

FESTO

Основные особенности

## Пневмоостров с электрическим многополюсным подключением

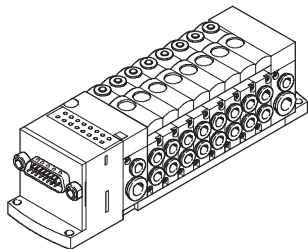

Сигналы от контроллера передаются к пневмоострову по многожильному кабелю, что позволяет сократить время на монтаж.

Такие острова могут иметь от 4 до 16 катушек.

Варианты

- Sub-D разъем
- Плоский кабель

## Fieldbus Direct

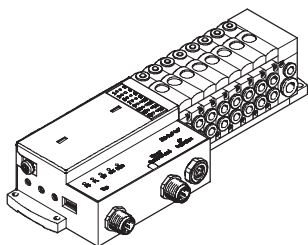

Встроенный узел fieldbus управляет коммуникацией с ПЛК верхнего уровня. Такое решение позволяет экономить пространство монтажа и время на установку и подключение.

Такие острова с fieldbus могут иметь от 4 до 16 позиций распределителей и от 4 до 16 катушек.

Варианты

- DeviceNet connection
- 4 ... 16 катушек

## CP string extension

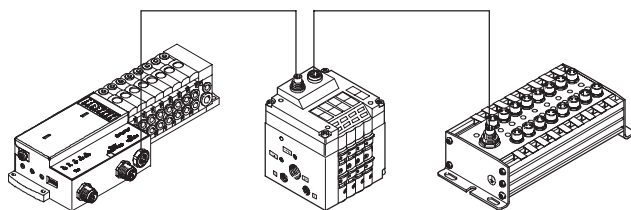

The optional string extension allows an additional Пневмоостров and I/O modules to be connected to the CPV Direct fieldbus node. A CP string of the CP installation system is integrated in the fieldbus node as an extension. Different input and output modules as well as CPV and CPA Пневмоостровы can be connected.

The max. length of the CP string extends to 10 metres, which means that the extension modules can be mounted directly on-site. All of the required electrical signals are transmitted via the CP cable, which in turn means that no further installation is needed on the extension module.

The CP string interface offers:

- 16 input signals
- 16 output signals для output modules 24 V DC or solenoid coils
- Logic and sensor supply для the input modules
- Load voltage supply для the Пневмоостровы
- Logic supply для the output module

- ➔ Info 201 Fieldbus Direct
- ➔ Info 221 CP installation system
- ➔ NO TAG

# Пневмоостров тип 80 CPVSC1, Smart Cubic

FESTO

Обзор принадлежностей

## Пневмоостров с многополюсным подключением

- 15- и 26полюсные разъемы Sub-D  
Код: MS, MN  
или
- 20-полюсное подключение для плоского кабеля  
Код: MF

Распределители и концевые плиты являются базовыми пневматическими элементами пневмоострова.  
Распределители соединяются с концевыми плитами с помощью шпилек.

Пневмоострова с многополюсным подключением могут иметь от 4 до 16 катушек. На каждой позиции может стоять распределитель или плата-заглушка.

Электрическое подключение расположено слева, что позволяет экономить пространство при монтаже.

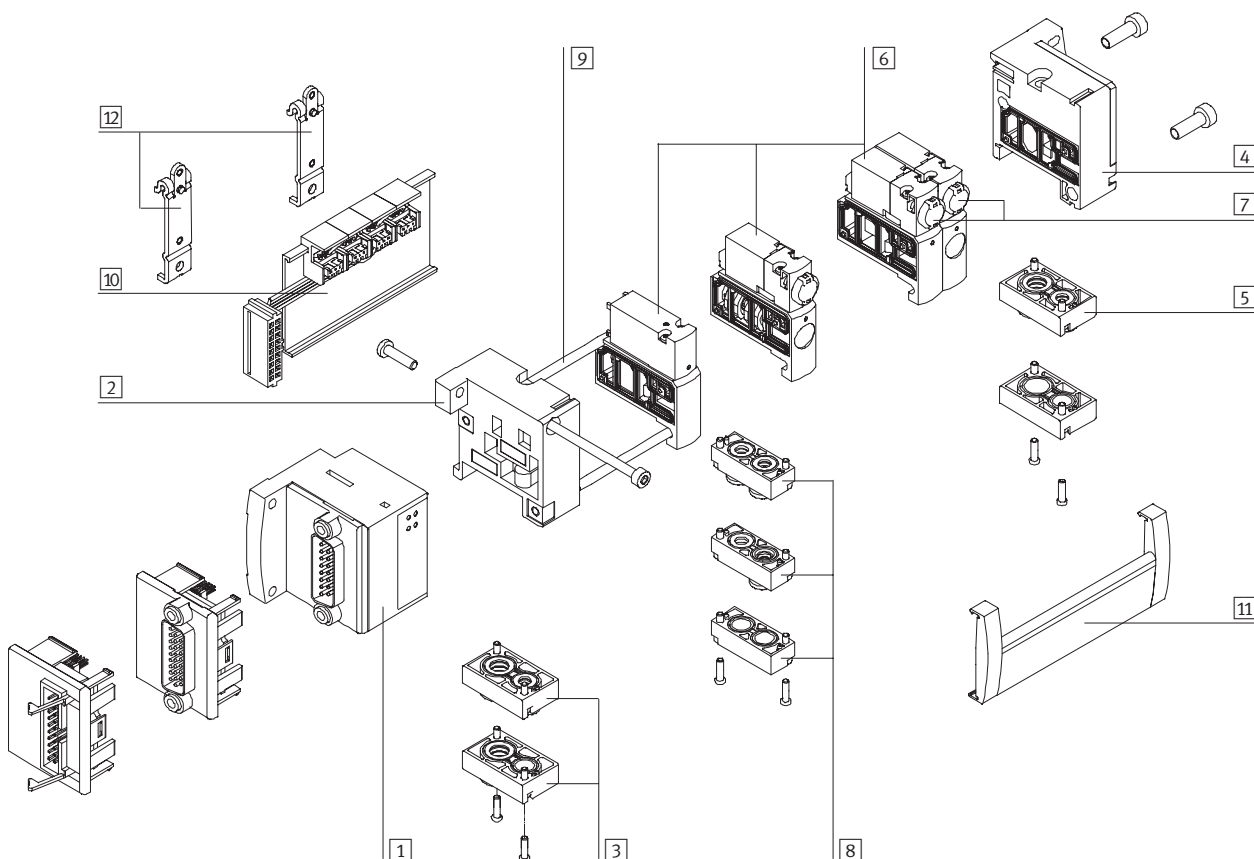

- |  |   |   |   |
|--|---|---|---|
| <p>1 Электрический переключающий модуль для подключения Sub-D или плоского кабеля, а также светодиод состояния</p> <p>2 Расположенная слева концевая плата для подачи сжатого воздуха 1 или 12/14</p> <p>3 Рабочие каналы (2, 4) на распределителе</p> | <p>4 Расположенная справа концевая плата для выхлопа в коллектор или для глушителя (3/5 или 82/84)</p> <p>5 Стыковая плата для выхлопа в коллектор (цанговый штуцер или резьба)</p> <p>6 Распределитель</p> | <p>7 Крышка для ручного дублирования (опция)</p> <p>8 Стыковая плата для подачи сжатого воздуха (цанговый штуцер или резьба)</p> <p>9 Шпилька</p> | <p>10 Модуль электрической связи для распределителей</p> <p>11 Держатель таблички</p> <p>12 Монтаж на H-рейке</p> |
|--|---|---|---|

# Пневмоостров тип 80 CPVSC1, Smart Cubic

FESTO

Обзор принадлежностей

## Пневмоостров с Fieldbus Direct

- Разъем M12 А-код для DeviceNet
- Код: DN

Распределители и концевые плиты являются базовыми пневматическими элементами пневмоострова. Распределители соединяются с концевыми плитами с помощью шпилек.

Пневмоострова с Fieldbus Direct DeviceNet могут иметь от 4 до 16 катушек. На каждой позиции может стоять распределитель или плата-заглушка.

Компактное электрическое подключение оптимально для минимизации подключения шлангов.

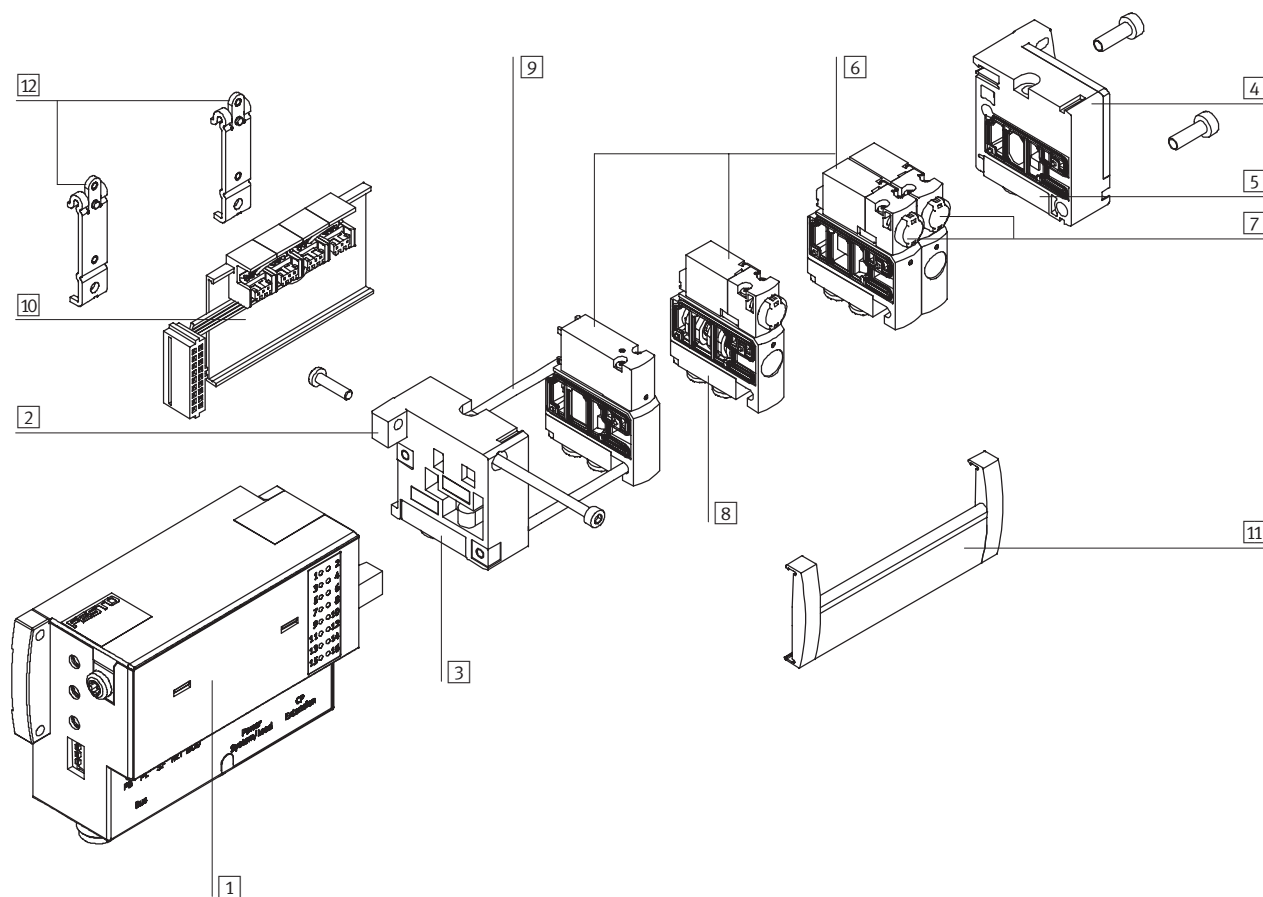

- |   |  |   |                               |
|---|--|---|-------------------------------|
| 1 Fieldbus Direct   | 4 Правая концевая плита для отвода выхлопа или глушителя (3/5 или 82/84) | 7 Крышка для ручного дублирования (опция)               | 10 Модуль электрической связи |
| 2 Левая концевая плита для подачи питания в канал 1 или 12/14 | 5 Плита для сбора выхлопа (штуцер или резьба)                            | 8 Плита для питания сжатым воздухом (штуцер или резьба) | 11 Держатель таблички         |
| 3 Выходные каналы (2, 4) снизу                                | 6 Распределитель   | 9 Шпилька   | 12 Монтаж на H-рейке          |

Пневмоострова, оптимизированные по применению Smart Cubic

3.1



# Пневмоостров тип 80 CPVSC1, Smart Cubic

FESTO

Основные особенности - Распределители

## Распределители

Распределители CPVSC устанавливаются на коллекторе, т. е. они имеют кроме корпуса плиты с пневматическими каналами

питания, выхлопа и выхода. Канал питания расположен в середине распределителя и пропускает сжатый воздух насквозь через все

распределители. Это позволяет получить максимальный расход. Все распределители имеют пилотное управление и

золотник с патентованной системой уплотнения, что позволяет использовать их во многих применениях и иметь большой ресурс.

## Распределители

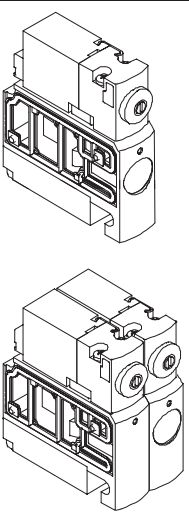
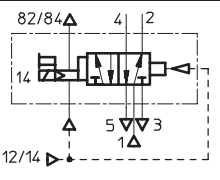
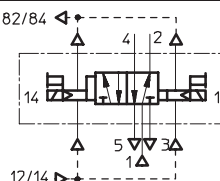
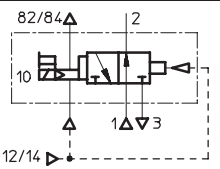
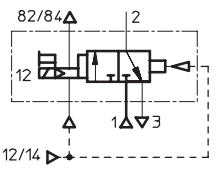
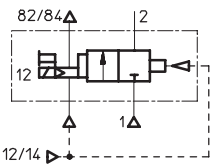
Функция	Код	Условное обозначение	Размер 10	Описание
	M		■	5/2-распределитель, одна катушка Пневматический возврат
	J		■	5/2-распределитель, две катушки (двухстороннее электроуправление) Этот распределитель включает в себя два корпуса и потому занимает две позиции распределителей. Управление пилота с катушкой 12 расположено слева и имеет метку "J12". Если питание подано на обе катушки, то доминирующим является сигнал на канале "14".
	N		■	3/2-распределитель, одна катушка Нормально открытый Пневматический возврат
	K		■	3/2-распределитель, одна катушка Нормально закрытый Пневматический возврат
	D		■	2/2-распределитель, одна катушка Нормально закрытый Пневматический возврат

Пневмоострова, оптимизированные по применению Smart Cubic

3.1



# Пневмоостров тип 80 CPVSC1, Smart Cubic

FESTO

Основные особенности - Плиты

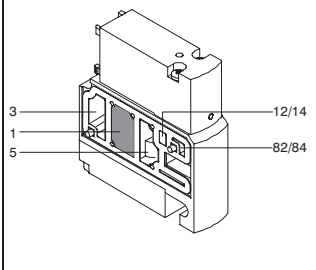
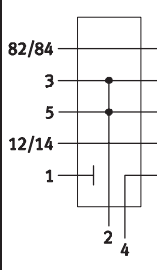
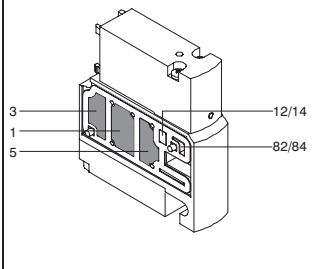
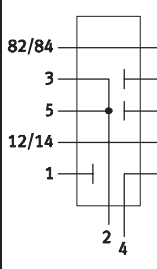
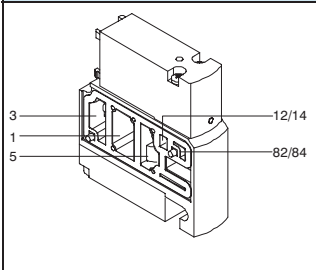
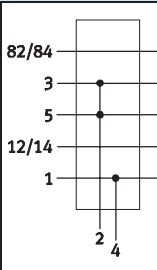
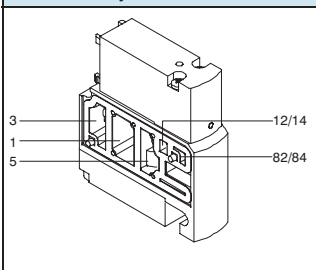
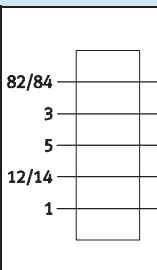
Распределители				
Функция	Код	Условное обозначение	Размер 10	Описание
<b>Плита питания с разделением каналов</b>				
	T		■	Канал питания (1) перекрыт Для получения зон давления с общим выхлопом. (Зоны давления → 4 / 3.1-13) Пневматические подключения: QS-4, M5
	S		■	Каналы питания (1) и выхлопа (3/5) перекрыты. Для получения зон давления с раздельным выхлопом. (Зоны давления → 4 / 3.1-13) Пневматические подключения: QS-4, M5
<b>Плита питания без разделения каналов</b>				
	U		■	Дополнительное питание воздухом (1) и выхлоп (3/5). Пневматические подключения: QS-4, M5
<b>Плита-заглушка</b>				
	L		■	Плита без функции для резервирования позиции распределителя. Пневматических каналов нет

При выборе кода питания S или T (выхлоп через большой плоский глушитель), в плиты питания устанавливается глушитель UC-QS-4H.

Пневмоострова, оптимизированные по применению Smart Cubic

3.1

# Пневмоостров тип 80 CPVSC1, Smart Cubic

Основные особенности - Распределители

FESTO

## Конструкция

### Замена распределителя

Замена распределителей может быть выполнена быстро и легко, буквально в несколько движений. Разделительные уплотнения между распределителями наклеены на металлическую основу и зафиксированы на месте.

### Материалы

Корпус распределителя и резьба на стыковых плитах выполнены из металла, а другие части корпуса изготовлены из прочных пластиков.

### Расширение

Распределители можно заказать как принадлежности; они имеются в виде полностью собранных стыковых плит с QS-штуцерами или резьбовыми отверстиями. Таким образом пневмоостров можно расширить за счет свободных позиций.

Для заказа распределители имеют код, напечатанный спереди, и тип изделия, указанный сзади.

Распределитель с плитой поставляется проверенным на утечки.

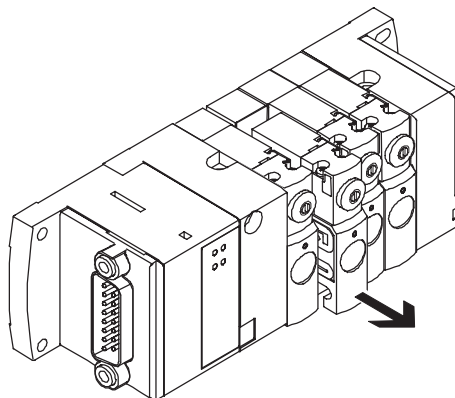

-  - Примечание

Распределитель с плитой выхода проверен на Festo на отсутствие утечек.

# Пневмоостров тип 80 CPVSC1, Smart Cubic

FESTO

Основные особенности - Пневматические элементы

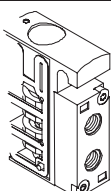
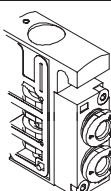
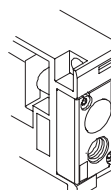
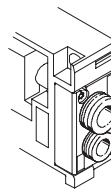
Выходные каналы		
	Код	Описание
Выходной канал		
	B	Резьба M5
	E	Штуцер QS-3
	F	Штуцер QS-4
Канал питания		
	C	Резьба ■ M7 ■ M5 и M7
	G	Штуцер ■ QS-6 ■ QS-4 и QS-6

## Выходные пневматические каналы

### Питание и выхлоп

Основной особенностью пневмоострова CPVSC являются две концевые плиты.

Левая используется для подачи сжатого воздуха, а правая - для выхлопа.

Выхлоп производится через большой плоский встроенный глушитель или вставные глушители, штуцеры или резьбовые отверстия.

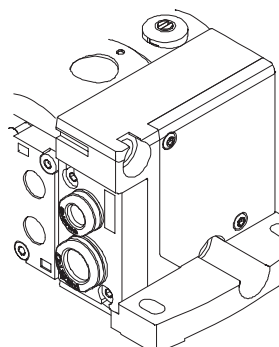
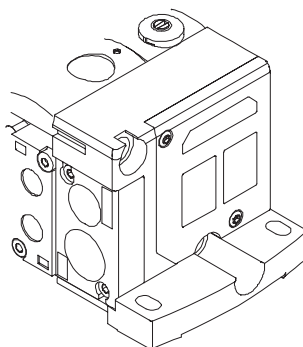

Выхлоп из канала 3/5 а также канала 82/84 происходит через встроенный глушитель. Возможен сбор выхлопа из каналов 3/5 или 82/84. Запасная часть (вставка) для встроенного большого глушителя типа CPVSC1-UA.

# Пневмоостров тип 80 CPVSC1, Smart Cubic

Основные особенности - Пневматические элементы

FESTO

Пневмоострова, оптимизированные по применению Smart Cubic

3.1

Питание		
Комбинация концевых плит	Код	Описание
	S	Внутреннее питание пилотов, плоский встроенный глушитель  Для рабочего давления в диапазоне 3 ... 7 бар
	T	Внешнее питание пилотов, плоский встроенный глушитель  Для рабочего давления в диапазоне -0.9 ... +7 бар
	V	Внутреннее питание пилотов, сбор выхлопа  Для рабочего давления в диапазоне 3 ... 7 бар
	X	Внешнее питание пилотов, сбор выхлопа  Для рабочего давления в диапазоне -0.9 ... +7 бар

1) 8 бар по запросу

## Питание пилотов

Питание пилотных клапанов в пневмоострове CPVSC в зависимости от установленных концевых плит может быть внешним или внутренним.

### Внутреннее питание пилотов

Если давление питания пневмоострова CPVSC лежит в диапазоне 3 ... 7<sup>1)</sup> бар, он может работать с внутренним питанием пилотов. Питание пилотов происходит по ответвлению канала 1 в левой концевой плите.

### Внешнее питание пилотов

Если давление питания пневмоострова CPVSC лежит в диапазоне -0.9...3 бар, он должен работать с внешним питанием пилотов, которое подается в канал 12/14.

# Пневмоостров тип 80 CPVSC1, Smart Cubic

Основные особенности - Пневматические элементы

## Организация зон давления

Пневмоостров CPVSC может работать с несколькими зонами давления. После двух зон для каждой последующей требуется питание с разделением каналов, которое всегда занимает одну позицию распределителя. Изолирующий диск T разде-

ляет питание группы распределителей слева от питания группы справа. Правая зона давления получает сжатый воздух по каналу 4 плиты питания, а канал 2 также позволяет выхлоп из левой зоны давления. Все

выхлопные каналы распределителя соединены между собой и выводятся через правую концевую плиту. Изолирующий диск S кроме разделения канала питания 1 также разделяет выхлопные каналы 3 и 5.

## Примечание

Большие или одновременно работающие цилиндры могут быть причиной скачка давления в выхлопном канале пневмоострова, размер которого зависит от возможностей глушителя. Чтобы не влиять на работу соседних распределителей, нужно

использовать разделение каналов с помощью изолирующего диска S. Зона давления слева от диска S имеет выхлоп через поставляемый вставной глушитель. Если в такой зоне давления находится более двух распределителей, нужно

использовать дополнительное питание с дополнительным выхлопом. Полезно удовлетворить возросшие требования по выхлопу из этой зоны давления, которая имеет выхлоп через правую концевую плиту.

Пневматическая плита питания		
	Код	Описание
	S	Каналы 1/3/5 перекрыты
	T	Канал 1 перекрыт

# Пневмоостров тип 80 CPVSC1, Smart Cubic

Основные особенности - Электрические элементы

FESTO

## Потребление мощности при снижении силы тока

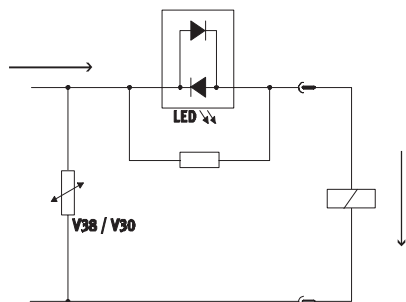

Каждая катушка распределителя имеет защиту от искрения, а также от смены полярности.

## Электрическое многополюсное подключение

Для пневмоострова CPVSC можно использовать следующие варианты многополюсного подключения:

- Разъем Sub-D (15- и 26-пол.) или
- Многополюсное соединение для подключения плоского кабеля (20-пол.)

В пневмоострове CPVSC на каждый контакт многополюсного разъема приходится одна катушка или один адрес.

Распределитель с двумя катушками, имеющий код "J", занимает две позиции распределителя. Левая позиция с сигналом 12 занимает меньший из двух назначенных адресов.

## Электрический многополюсный разъем – Sub-D

Код MS, MH

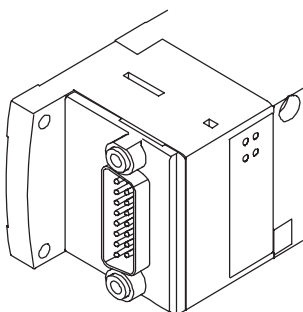

С этим вариантом электрического подключения все распределители получают сигналы через 15- и 26-пол. штекер. Этот штекер расположен слева.

## Данные для заказа – Соединительный кабель Sub-D

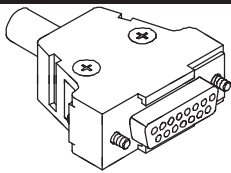
	Код	Описание	Тип	Номер заказа	
	CP	15-пол. для 12 катушек (код MS)	2,5 м длиной	KMP6-15P-12-2,5	527 543
	CQ	Материал: PVC	5 м длиной	KMP6-15P-12-5	527 544
	CR	Пригоден для прокладки в черных рукавах	10 м длиной	KMP6-15P-12-10	527 545
	CP	26-пол. для 16 катушек (код MH)	2,5 м длиной	KMP6-26P-16-2,5	527 546
	CQ	Материал: PVC	5 м длиной	KMP6-26P-16-5	527 547
	CR	Пригоден для прокладки в черных рукавах	10 м длиной	KMP6-26P-16-10	527 548

# Пневмоостров тип 80 CPVSC1, Smart Cubic

FESTO

Основные особенности - Электрические элементы

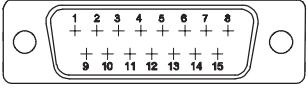
Назначение контактов в 15-пол. разъеме Sub-D (код MS)				
KMP6-15P-12-...	Описание	Контакт	Контакт	Назначение
	Пневмоостров CPVSC с максимум 12 позициями распределителей и кабелем с 15-пол. штекером Sub-D	1	белый	Катушка 0
		2	коричневый	Катушка 1
		3	зеленый	Катушка 2
		4	желтый	Катушка 3
		5	серый	Катушка 4
		6	розовый	Катушка 5
		7	голубой	Катушка 6
		8	красный	Катушка 7
		9	черный	Катушка 8
		10	пурпурный	Катушка 9
		11	серо-розовый	Катушка 10
		12	красно-голубой	Катушка 11
		13	бело-зеленый	не подключен
		14	коричнево-зеленый	0 В <sup>1)</sup>
		15	бело-желтый	0 В <sup>1)</sup>

- 1) Контакты 14 и 15 в пневмоострове соединены.  
 0 В для управляющих сигналов с позитивным переключением; можно присоединить 24 В для управляющих сигналов с негативным переключением

Назначение контактов в 26-пол. разъеме Sub-D (код MH)				
KMP6-26P-16-...	Описание	Контакт	Контакт	Назначение
	Пневмоостров CPVSC с максимум 16 позициями распределителей и кабелем с 26-пол. штекером Sub-D	1	белый	Катушка 0
		2	коричневый	Катушка 1
		3	зеленый	Катушка 2
		4	желтый	Катушка 3
		5	серый	Катушка 4
		6	розовый	Катушка 5
		7	голубой	Катушка 6
		8	красный	Катушка 7
		9	черный	Катушка 8
		10	пурпурный	Катушка 9
		11	серо-розовый	Катушка 10
		12	красно-голубой	Катушка 11
		13	бело-зеленый	Катушка 12
		14	коричнево-зеленый	Катушка 13
		15	бело-желтый	Катушка 14
		16		Катушка 15
		17		Катушка 16
		18		не подключен
		19		не подключен
		20		0 В <sup>1)</sup>
		21		0 В <sup>1)</sup>
		22		0 В <sup>1)</sup>
		23		бело-серый 0 В <sup>1)</sup>
		24		зелено-коричневый 0 В <sup>1)</sup>
		25		бело-розовый 0 В <sup>1)</sup>
		26		розово-коричневый 0 В <sup>1)</sup>

- 1) Контакты с 17 по 22 в пневмоострове соединены.  
 0 В для управляющих сигналов с позитивным переключением; можно присоединить 24 В для управляющих сигналов с негативным переключением

Пневмоострова, оптимизированные по применению Smart Cubic

3.1



# Пневмоостров тип 80 CPVSC1, Smart Cubic

FESTO

Основные особенности - Электрические элементы

## Электрическое многополюсное подключение – Разъем для плоского кабеля

Код MF

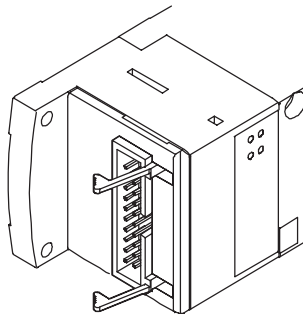

При этом варианте подключения все катушки распределителей активируются через 20-пол. разъем, расположенный с левой стороны острова.

### Назначение контактов – Разъем для плоского кабеля (код MF)

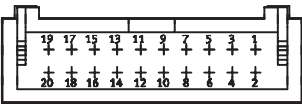
	Контакт	Назначение
 <p>Пневмоостров CPVSC с максимум 16 позициями распределителей и 20-пол. розеткой для плоского кабеля по DIN 41 561-1, -2 или IEC 60603-13-C020FD-7C1E-2G</p> <p>Контакты позолочены Плоский ленточный кабель с поперечным шагом 1,27 мм Сечение провода 0,13 мм<sup>2</sup></p>	1	Катушка 0
	2	Катушка 1
	3	Катушка 2
	4	Катушка 3
	5	Катушка 4
	6	Катушка 5
	7	Катушка 6
	8	Катушка 7
	9	Катушка 8
	10	Катушка 9
	11	Катушка 10
	12	Катушка 11
	13	Катушка 12
	14	Катушка 13
	15	Катушка 14
	16	Катушка 15
	17	0 В <sup>1)</sup>
	18	0 В <sup>1)</sup>
	19	0 В <sup>1)</sup>
	20	0 В <sup>1)</sup>

1) Контакты с 17 по 20 соединены друг с другом внутри острова.

# Пневмоостров тип 80 CPVSC1, Smart Cubic

FESTO

Основные особенности - Электрические элементы

## Fieldbus Direct

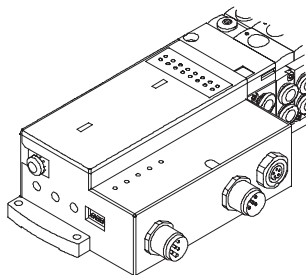

Fieldbus Direct является системой компактного подключения пневмоострова разного рамера к различным стандартам fieldbus.

Опция расширения с помощью CP цепочки позволяет использовать элементы монтажной CP системы.

Модули входов/выходов и кабели для CP цепочки заказываются по коду для монтажной CP системы.  
→ Info 221 CP installation system  
→ 4 / 6.1

## Расположение адресов – Катушки распределителей

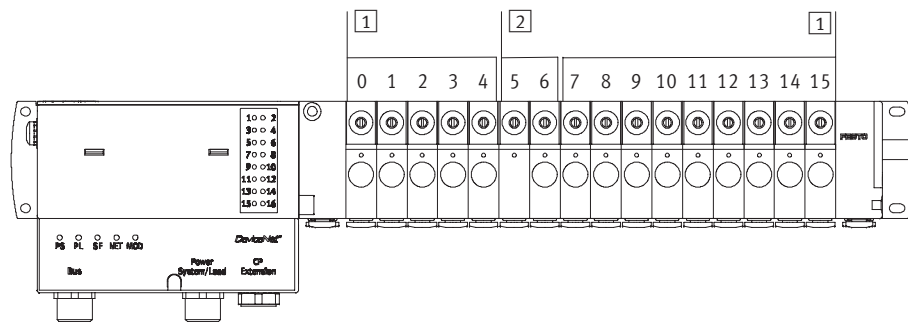

- 1 Распределители с 1 катушкой занимают одну позицию
- 2 Распределитель с 2 катушками занимает 2 позиции

Адресация позиций в пневмоострове CPV-SC-DN производится слева направо. Каждая позиция имеет свой адрес, независимо от того, имеется ли на ней распределитель или нет.

Распределители “J” с двумя катушками занимают две позиции. Левая позиция с пилотом 12 получает меньший из двух адресов.

**Пример:**  
Пневмоостров, у которого позиции 5 и 6 подготовлены под распределитель с 2 катушками.

# Пневмоостров тип 80 CPVSC1, Smart Cubic

FESTO

Основные особенности - Индикация и управление

## Индикация и управление

Состояние каждой катушки отображается светодиодом. Для идентификации к каждому распределителю можно прикрепить табличку (тип MN-BZ-80x).

Ручное дублирование (РД) позволяет переключить распределитель без подачи электрического сигнала. Для этого нужно нажать на кнопку. Это положение можно зафиксировать поворотом кнопки.

Для предотвращения несанкционированного нажатия на кнопку РД можно использовать крышку (код V).

 **Примечание**  
Распределитель, включенный вручную (с помощью РД) нельзя переключить электрическим сигналом. И наоборот, включенный электрическим сигналом распределитель нельзя переключить с помощью РД.

## Ручное дублирование

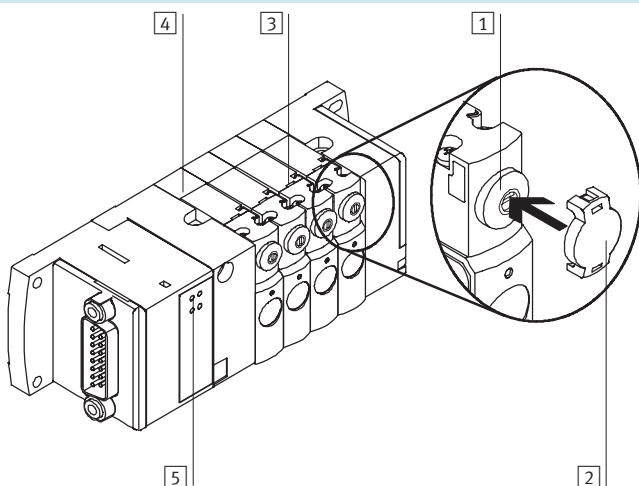

- 1 Ручное дублирование (нажать и повернуть отверткой)
- 2 Защитная крышка (код V или принадлежность CPVSC1-NV)
- 3 Место для идентификационной таблички распределителя (тип MN-BZ-80x)
- 4 Нумерация позиций
- 5 Светодиоды статуса каждой катушки распределителя

## Ручное дублирование с автовозвратом (нажимное)

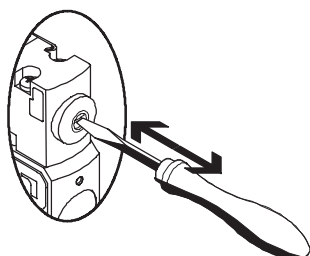

РД активируется нажатием на кнопку стержнем или отверткой и возвращается назад пружиной.

## Ручное дублирование с фиксацией

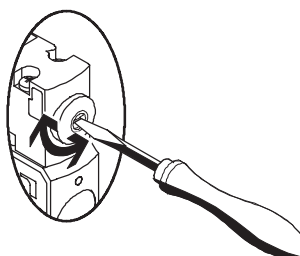

РД остается включенным, пока не будет сброшено отверткой.

# Пневмоостров тип 80 CPVSC1, Smart Cubic

FESTO

Основные особенности - Индикация и управление

## Индикация и управление

Fieldbus Direct

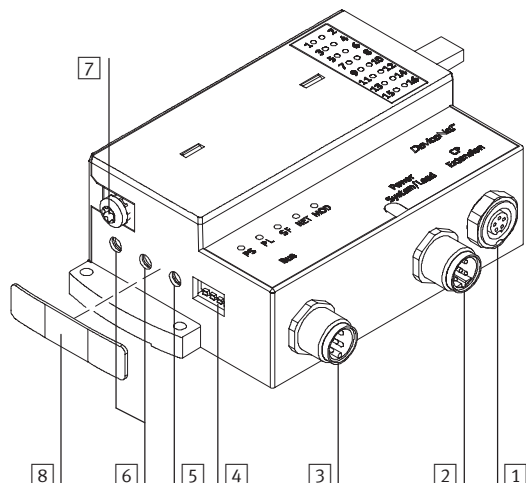

- 1 Подключение CP цепочки
- 2 Разъем питания
- 3 Подключение fieldbus
- 4 DIL переключатель для CP цепочки
- 5 Поворотный переключатель скорости передачи сигналов
- 6 Поворотный переключатель для выбора номера станции
- 7 Заземление
- 8 Крышка (для IP40)

## Держатель для табличек

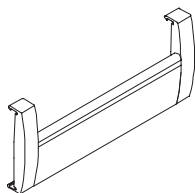

Прозрачный держатель позволяет хорошо видеть таблички из бумаги или пленки.

Трафареты табличек:  
[www.festo.com/Services & Support/Download Area](http://www.festo.com/Services & Support/Download Area) under the search term "Inscription label holders".

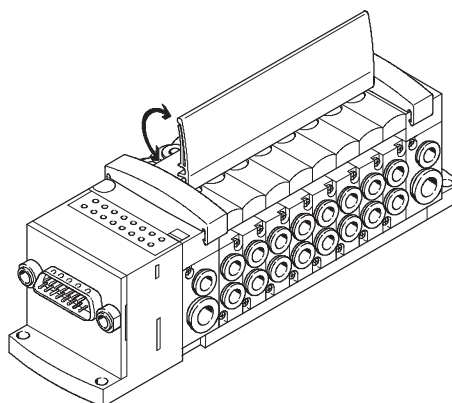

Пневмоострова, оптимизированные по применению Smart Cubic

3.1

# Пневмоостров тип 80 CPVSC1, Smart Cubic

Основные особенности - Варианты монтажа

FESTO

## Монтаж – Пневмоостров

Прочное крепление острова благодаря:

- 4 сквозным отверстия для монтажа на стене
- монтажа на H-рейке

### Монтаж на стене

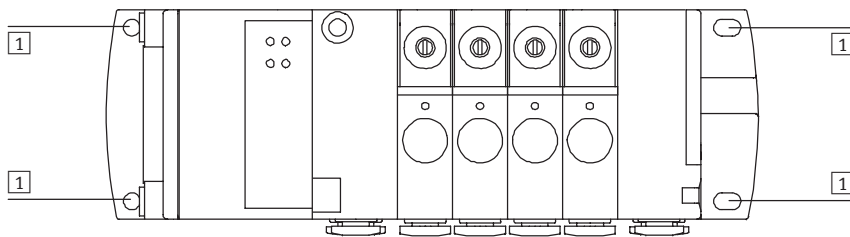

1 Отверстия по винты M3

### Монтаж на H-рейке

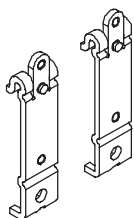

Монтажные элементы  
CPVSC1-HS35 для H-рейки по  
EN 60715.

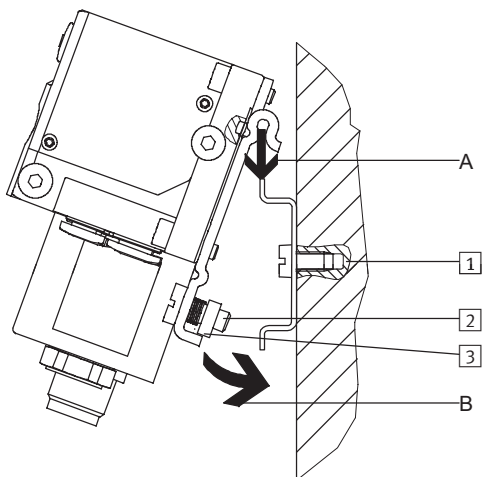



Пневмоостров CPVSC надевается на H-рейку (см. стрелку A). Затем его прижимают к рейке и фиксируют зажимом (см. стрелку B).

- 1 Отверстия для монтажа на стене
- 2 Винт M4x10 на зажиме
- 3 Зажимной элемент

# Пневмоостров тип 80 CPVSC1, Smart Cubic

FESTO

Технические данные

-  - Расход  
170 л/мин.
-  - Ширина  
10 мм
-  - Напряжение  
24 В пост. тока



Основные технические характеристики					
Распределитель	5/2-распределитель		3/2-распределитель		2/2-распределитель
	С одной катушкой	С двумя катушками	Нормально открыт	Нормально закрыт	Нормально закрыт
Код функции распределителя	M	J	N	K	D
Конструкция	Поршневой золотниковый распределитель (клапан) с электромагнитным пилотным управлением				
Ширина [мм]	10		10		10
Номинальный размер [мм]	2,5		2,5		2,5
Стандартный номинальный расход	170		170		150
Смазка	Смазка на весь срок службы				
Тип монтажа	Монтаж на стене				
Положение монтажа	Любое				
Ручное дублирование	Без фиксации / с фиксацией / закрытое (крышкой)				
Пневматические подключения					
Поставка	1	M7, QS-6			
Канал выхлопа	3/5	M7, QS-6 или встроенный большой поверхностный глушитель			
Выходные каналы	2/4	В зависимости от выбранного типа подключения <ul style="list-style-type: none"> <li>■ M5</li> <li>■ QS-3</li> <li>■ QS-4</li> </ul>			
Канал пилота	12/14	M5, QS-4			
Канал выхлопа пилота	82/84	M5, QS-4 или встроенный большой поверхностный глушитель			

Пневмоострова, оптимизированные по применению Smart Cubic

3.1

# Пневмоостров тип 80 CPVSC1, Smart Cubic

Технические данные

FESTO

Рабочее давление [бар]					
Код функции распределителя	M	J	N	K	D
Без питания пилота	3 ... 7				
С внешним питанием пилота	-0,9 ... +7				
Давление управления	3 ... 7				

## Давление пилота p2 как функция рабочего давления p1

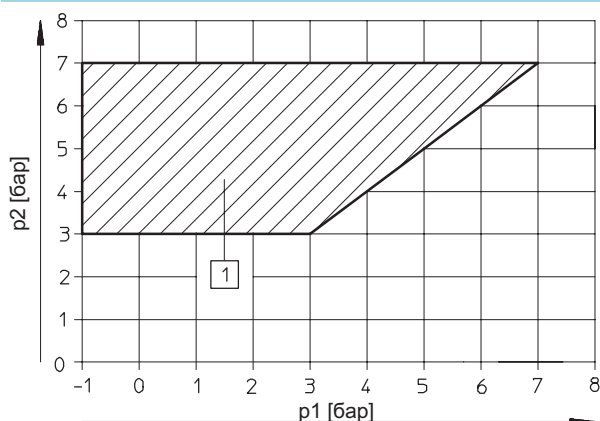

1) Диапазон работы распределителей с внешним питанием пилота

Время срабатывания [мс]					
Код функции распределителя	M	J	N	K	D
Время срабатывания	Вкл.	10	10	10	10
	Выкл.	10	–	10	10
	Переключение	–	6	–	–

Условия рабочей и окружающей среды	
Код функции распределителя	M   J   N   K   D
Рабочая среда	Фильтрованный сжатый воздух, с маслом или без масла, допускаются инертные газы → Каталог на CD
Степень фильтрации [µm]	40 (средний размер пор)
Состояние PWIS	Без частиц, способных повредить покраске
СЕ символ	Да, для блока управления EMC
Окружающая температура [°C]	0 ... +40
Температура среды [°C]	0 ... +40
Температура хранения [°C]	-20 ... +40
Класс защиты от коррозии CRC <sup>1)</sup>	1

1) Сопротивление коррозии класс 1 по стандарту Festo 940 070  
Элементы, обладающие умеренной стойкостью к коррозии. Защита при транспортировке и хранении. Поверхности, которые не имеют специальных декоративных требований, например, внутренние, которые невидимы или закрыты крышками.



# Пневмоостров тип 80 CPVSC1, Smart Cubic

FESTO

Технические данные

Электрические характеристики					
Код функции распределителя	M	J	N	K	D
Электромагнитная совместимость пневмоострова CPV-SC с подключением Sub-D или плоским кабелем	Уровень помех измерен в соответствии с EN 50 081-2, промышленность				
	Помехоустойчивость <sup>1)</sup> измерена в соответствии с EN 61 000-6-2, промышленность				
Защита от электрического удара (от прямого и непрямого контакта по EN 60204-1/IEC204)	При помощи экстремально-низкого напряжения (PELV)				
Рабочее напряжение [В]	24 (±10%)				
Потребление электроэнергии [Вт]	1,0				
Рабочий цикл	100% при 40 °С окружающей температуры				
Класс защиты по EN 60 529	IP 40 (в собранном состоянии и с фиксируемым разъемом)				
Относительная влажность воздуха	90% при 40 °С, без конденсации				
Сопротивление вибрации	По DIN/IEC 68/EN 60 068, Части 2-6				
Длительное сопротивление ударам	По DIN/IEC 68/EN 60 068, Части 2-27				

1) Максимальная длина линии передачи сигнала 10 м

Материалы					
Код функции распределителя	M	J	N	K	D
Концевая плита, электрическая стыковая плита	Полимер				
Уплотнения	NBR				
Стыковая плита распределителя	Алюминиевая отливка				
Плиты рабочих каналов	Полиамид				

Вес изделия [г]					
Код функции распределителя	M	J	N	K	D
5/2-, 3/2-распределитель	30,5				
5/2-распределитель, две катушки	56,5				
Свободная позиция	22,5				
Правая концевая плита	42,5				
Левая концевая плита	28				
Корпус регулятора	43				
Шпилька, 16-позиционная	29,6				
Коллектор с разъемом, 16-позиционный	64				

Пневмоострова, оптимизированные по применению Smart Cubic

3.1

# Пневмоостров тип 80 CPVSC1, Smart Cubic

FESTO

Технические данные

Пневмоострова, оптимизированные по применению Smart Cubic

3.1

## Размеры – Пневмоостров

Загрузка CAD данных → [www.festo.com/en/engineering](http://www.festo.com/en/engineering)

С многополюсным разъемом

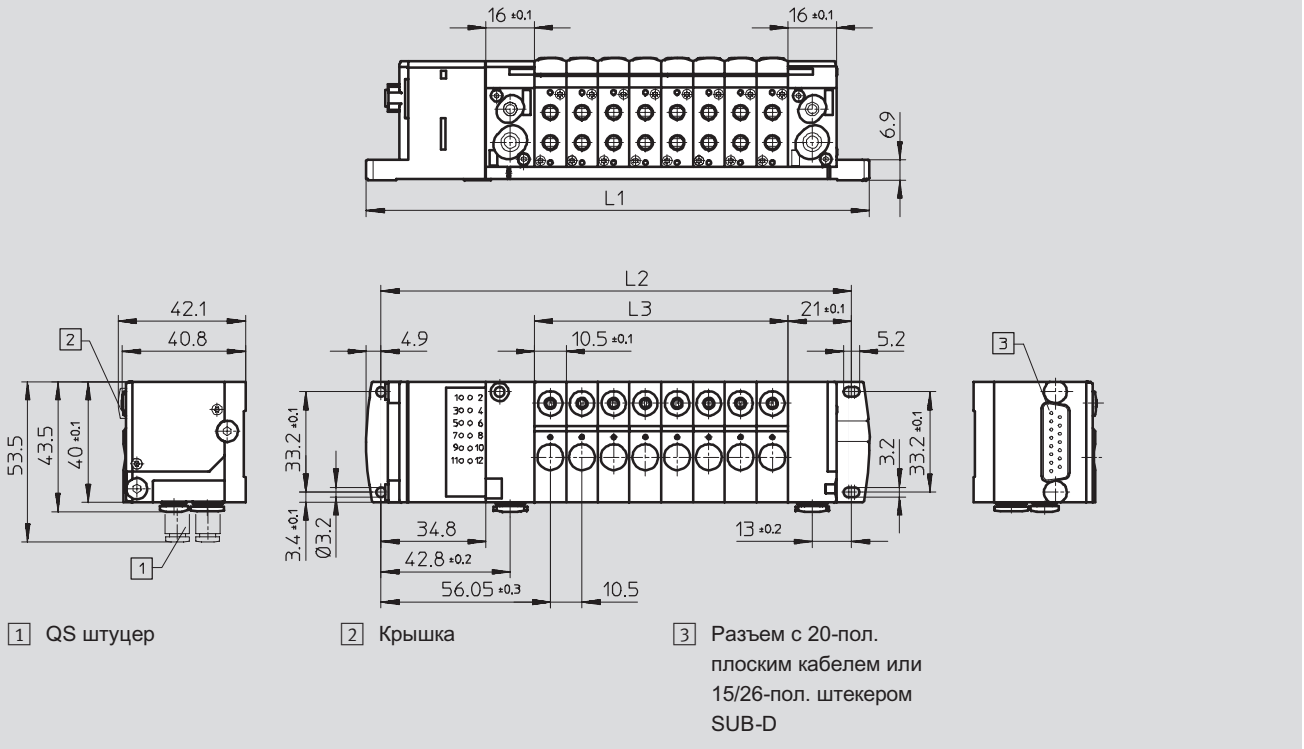

Позиций распределителей n	L1	L2	L3
4	125 +0.8/-4	114 +0.5/-0.5	42 +0.4
8	167 +1.2/-1.4	156 +0.9/-0.5	84 +0.8
12	209 +1.6/-1.4	198 +1.3/-0.5	126 +1.2
16	251 +2.0/-1.4	240 +1.7/-0.5	168 +1.6

## Размеры – Штекер Sub-D с кабелем

Загрузка CAD данных → [www.festo.com/en/engineering](http://www.festo.com/en/engineering)

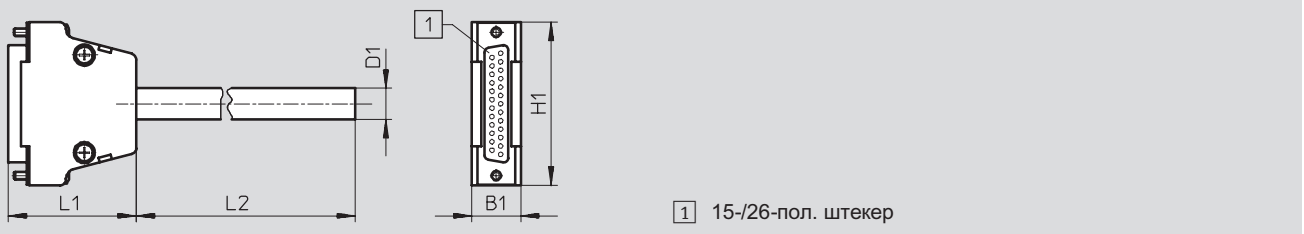

Тип	B1	D1	H1	L1	L2	Контактов
KMP6-15P-12-...	16	8.5	40	34.5	2500	5000
KMP6-26P-16-...	16	8.6	40	34.5	2500	5000

# Пневмоостров тип 80 CPVSC1, Smart Cubic

Технические данные

## Размеры – Пневмоостров

Загрузка CAD данных → [www.festo.com/en/engineering](http://www.festo.com/en/engineering)

С подключением fieldbus

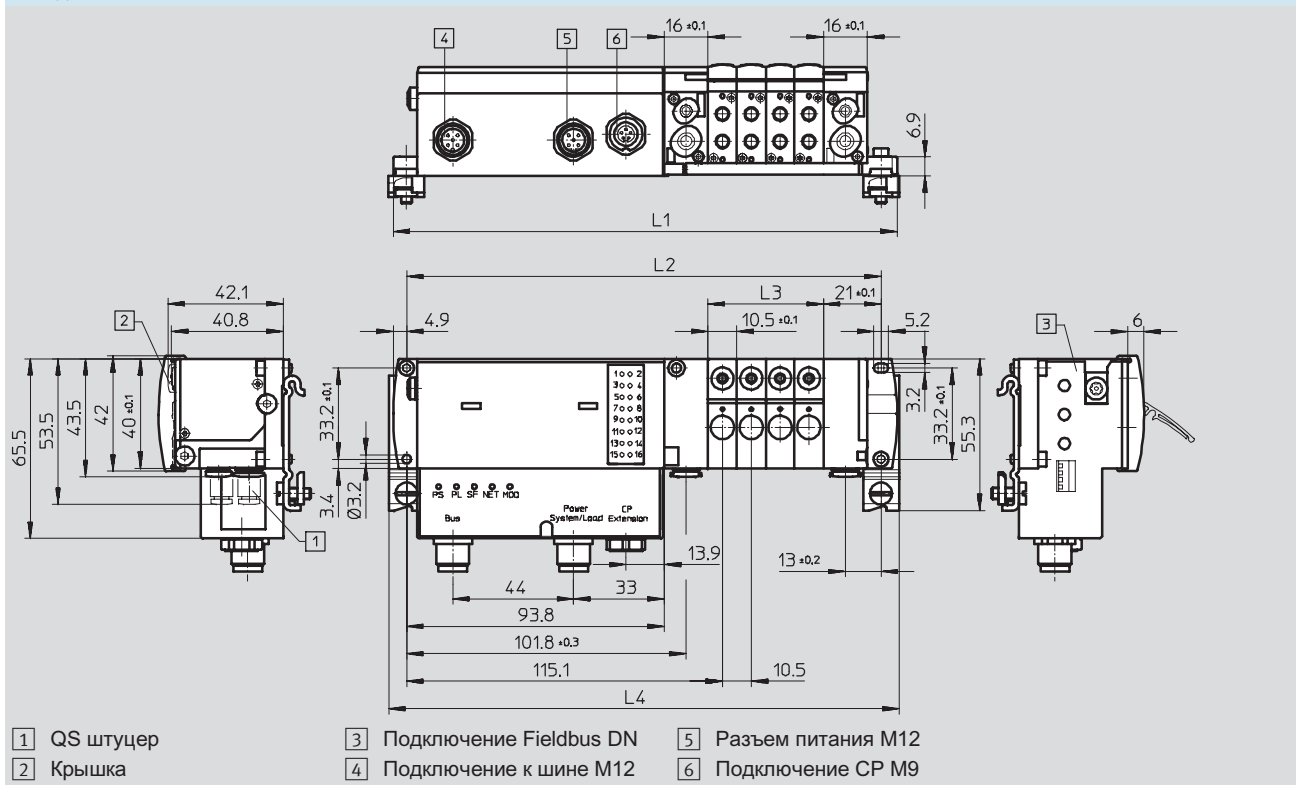

Позиций распределителей n	L1	L2	L3	L4
4	183.6 +0.8/-1.4	172.8 +0.5/-0.5	42 +0.4	185.4
8	225.8 +1.2/-1.4	214.8 +0.9/-0.5	84 +0.8	227.4
12	267.6 +1.6/-1.4	256.8 +1.3/-0.5	126 +1.2	269.4
16	309.6 +2.0/-1.4	298.8 +1.7/-0.5	168 +1.6	311.4

Пневмоострова, оптимизированные по применению Smart Cubic

3.1

# Пневмоостров тип 80 CPV-SC – Многополюсный разъем

FESTO

Данные для заказа – Модульная продукция

Пневмоострова, оптимизированные по применению Smart Cubic

3.1

## М Обязательные данные →

Номер модуля	Пневмоостров	Размер	Питание	Подключение	Положение рабочих каналов	Рабочие каналы	Ручное дублирование	Подвод сжатого воздуха	Подключение питания	Тип присоединения
525 675	80P	10	1 5	MS MF MH	P	B E F	N V	S T V X	L	C G
<b>Пример заказа</b> 525 675	<b>80P</b>	- <b>10</b>	-	-	- <b>P</b>	-	-	-	<b>L</b>	-
1	2	3	4	5	6	7	8	9	10	11

Таблица заказа		Размер	10	Условия	Код	Ввести код
М	1	Номер модуля	525 675			
	2	Пневмоостров	Пневмоостров Тип 80, Smart Cubic, CPV-SC		<b>80P</b>	80P
	3	Размер [мм]	10		<b>-10</b>	-10
	4	Питание [V]	24 В пост. тока 12 В пост. тока		<b>-1</b> <b>-5</b>	
	5	Электрическое подключение	Разъем Sub-D, 15-пол.	1	<b>MS</b>	
			Разъем для плоского кабеля, 20-пол.	2	<b>MF</b>	
			Разъем Sub-D, 26-пол.	2	<b>MH</b>	
	6	Положение выходных каналов	На монтажной плате		<b>-P</b>	-P
	7	Рабочие каналы	Резьба M5	2	<b>B</b>	
			Штуцеры QS-3	2	<b>E</b>	
			Штуцеры QS-4		<b>F</b>	
	8	Ручное дублирование	Нажимное/с фиксацией		<b>-N</b>	
			Закрыто		<b>-V</b>	
	9	Питание сжатым воздухом	Внутреннее питание пилотов, глушитель		<b>-S</b>	
			Внешнее питание пилотов, глушитель		<b>-T</b>	
			Внутреннее питание пилотов, сбор выхлопа		<b>-V</b>	
			Внешнее питание пилотов, сбор выхлопа		<b>-X</b>	
	10	Подвод воздуха	Питание слева		<b>L</b>	L
	11	Тип присоединения	Резьба M7		<b>C</b>	
			Штуцеры QS-6		<b>G</b>	

1 MS Возможно макс. 12 позиций распределителей.

2 MF, MH, B, E, N, K, J, D, L, T, S, U  
Не возможно с питанием 5.

### Код передачи заказа

525 675	80P	-	10	-			-	P			-			-			L	
1	2		3		4	5		6	7		8		9				10	11

# Пневмоостров тип 80 CPV-SC – Многополюсный разъем

FESTO

Данные для заказа – Модульная продукция

M Обязательные данные		O Опции	
Оборудование на позиции распределителя 0 ... 15		Документация	Принадлежности
12 Распределители: M, N, K, J, D, L, T, S, U			
Позиция распределителя		B, D, E, F, I, S, V	CP, CQ, CR, H, T
0 1 2 3 4 5 6 7 8 9 10 11 12 13 14 15			
- 12		13	14

Таблица заказа				
Размер		Условия	Код	Ввести код
10	12 Позиция распределителя 0 ... 15	[3]	-	-
M	Распределители	5/2-распределитель, 1 катушка	M	Ввести выбранное оборудование в код заказа
		3/2-распределитель, нормально открытый	N	
		3/2-распределитель, нормально закрытый	K	
		5/2-распределитель, 2 катушки	J [4]	
		2/2-распределитель, нормально закрытый	D	
		Свободная позиция	L	
		Плита пневматического питания, канал 1 разделен	T [5]	
		Плита пневматического питания, каналы 1/3/5 разделены	S [5]	
13	Документация пользователя	Отказ от документации (уже есть)	-B	
		Руководство, German	-D	
		Руководство, English	-E	
		Руководство, French	-F	
		Руководство, Italian	-I	
		Руководство, Spanish	-S	
		Руководство, Swedish	-V	
O	14 Принадлежности		+	+
		Соединительные кабели	Соединительный кабель 2,5 м, Sub-D	[6] CP
			Соединительный кабель 5 м, Sub-D	[6] CQ
			Соединительный кабель 10 м, Sub-D	[6] CR
		Монтаж на H-рейке	1 H	
Держатель табличек	1 T			

[2] MF, MN, B, E, N, K, J, D, L, T, S, U

Не возможно с питанием 5.

[3] Equipment at valve position 0 ... 15

Пневмоостров должен иметь только 4, 8, 12 или 16 позиций. Exception:

Электрическое подключение MS: макс. 12 позиций.

Позиции занимают слева направо.

[4] J Распределитель с 2 катушками занимает 2 позиции и не может стоять на последней позиции.

[5] T, S Могут стоять где угодно, но нужно обеспечить правильное питание сжатым воздухом и выхлоп (для более, чем 2 последующих распределителей).

[6] CP, CQ, CR  
Не с вариантом подключения MF.

## Код передачи заказа

0	1	2	3	4	5	6	7	8	9	10	11	12	13	14	15
-												13	+	14	

# Пневмоостров тип 80 CPV-SC, Smart Cubic – Fieldbus Direct

FESTO

Данные для заказа – Модульная продукция

Пневмоострова, оптимизированные по применению Smart Cubic

3.1

## M Обязательные данные →

Номер модуля	Пневмоостров	Размер	Электрическое подключ.	Положение выходных каналов	Выходные каналы	Ручное дублирование	Питание сжатым воздухом	Подключение питания	Тип присоединения
538 510	81P	10	DN	P	B E F	N V	S T V X	L	C G
<b>Пример заказа</b>									
538 510	81P	- 10	- DN	- P				L	
1	2	3	4	5	6	7	8	9	10

### Таблица заказа

Размер	Условия	Код	Ввести код
Размер	10		
M 1	Номер модуля	538 510	
2	Пневмоостров	Пневмоостров Тип 80, Smart Cubic, CPV-SC	81P
3	Размер [мм]	10	-10
4	Электрическое подключение	DeviceNet	-DN
5	Положение выходных каналов	На распределителе	-P
6	Выходные каналы на распределителе	Резьба M5	B
		Штуцеры QS-3	E
		Штуцеры QS-4	F
7	Ручное дублирование	Нажимное/ с фиксацией	-N
		Закрыто	-V
8	Питание сжатым воздухом	Внутреннее питание пилотов, глушитель	-S
		Внешнее питание пилотов, глушитель	-T
		Внутреннее питание пилотов, сбор выхлопа	-V
		Внешнее питание пилотов, сбор выхлопа	-X
9	Подвод воздуха	Слева	L
10	Тип присоединения	Резьба M7	C
		Штуцеры QS-6	G

### Код передачи заказа

538 510	81P	- 10	- DN	- P				L	
1	2	3	4	5	6	7	8	9	10

# Пневмоостров тип 80 CPV-SC, Smart Cubic – Fieldbus Direct

FESTO

Данные для заказа – Модульная продукция

M Обязательные данные																O Опции			
Оборудование на позиции распределителя 0 ... 15																Документация	Принадлежности		
11 Распределители: M, N, K, J, D, L, T, S, U																			
Позиция распределителя																D, E, F, I, S, V	...D, H, T		
0	1	2	3	4	5	6	7	8	9	10	11	12	13	14	15				
-	M	N	M	K	M	K	J	J								-	D	+	HT
11																12		13	

Таблица заказа						
Размер			Условия	Код	Ввести код	
↓	11	Equipment at valve position 0 ... 15		1	-	-
M		распределителей	5/2-распределитель, 1 катушка		M	Ввести выбранное оборудование в код заказа
			3/2-распределитель, нормально открытый		N	
			3/2-распределитель, нормально закрытый		K	
			5/2-распределитель, 2 катушки	2	J	
			2/2-распределитель, нормально закрытый		D	
			Свободная позиция		L	
			Плита пневматического питания, канал 1 разделен	3	T	
			Плита пневматического питания, каналы 1/3/5 разделены	3	S	
			Плита пневматического питания		U	
O	12	Документация	Руководство, German		-D	
			Руководство, English		-E	
			Руководство, French		-F	
			Руководство, Italian		-I	
			Руководство, Spanish		-S	
			Руководство, Swedish		-V	
	13	Принадлежности			+	+
		Штекер прямой DeviceNet	1 ... 99		...D	
		Монтаж на H-рейке	1		H	
		Держатель табличек	1		T	

- 1 Оборудование на позиции 0 ... 15  
 Число позиций: 4, 8, 12, 16.  
 Позиции занимаются слева направо.
- 2 J Распределитель с 2 катушками занимает 2 позиции.  
 Он не может стоять на последней позиции.

- 3 T, S Могут стоять где угодно, но нужно обеспечить правильное питание сжатым воздухом и выхлоп (для более, чем 2 последующих распределителей).

### Код передачи заказа

0	1	2	3	4	5	6	7	8	9	10	11	12	13	14	15				
-																-		+	
11																12		13	





# Пневмоостров Тип 80 CPV-SC, Smart Cubic

FESTO

Принадлежности

Пневмоострова, оптимизированные по применению Smart Cubic

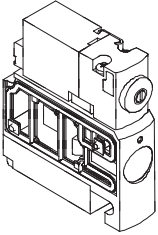
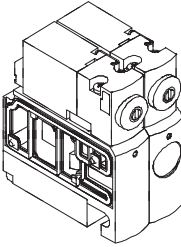
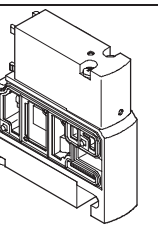





3.1

Данные для заказа – Распределители				
Обозначение	Тип	Номер заказа		
	<b>Распределители с резьбой M5</b>			
	5/2-распределитель, 1 катушка	CPVSC1-M1H-M-P-M5	527 550	
	5/2-распределитель, 2 катушки	CPVSC1-M1H-J-P-M5	527 553	
	3/2-распределитель, нормально открытый	CPVSC1-M1H-N-P-M50	527 551	
	3/2-распределитель, нормально закрытый	CPVSC1-M1H-K-P-M5C	527 552	
	2/2-распределитель, нормально закрытый	CPVSC1-M1H-D-P-M5C	527 554	
	<b>Распределители со штуцерами QS-3</b>			
	5/2-распределитель, 1 катушка	CPVSC1-M1H-M-P-Q3	527 555	
	5/2-распределитель, 2 катушки	CPVSC1-M1H-J-P-Q3	527 558	
	3/2-распределитель, нормально открытый	CPVSC1-M1H-N-P-Q30	527 556	
3/2-распределитель, нормально закрытый	CPVSC1-M1H-K-P-Q3C	527 557		
2/2-распределитель, нормально закрытый	CPVSC1-M1H-D-P-Q3C	527 559		
	<b>Распределители со штуцерами QS-4</b>			
	5/2-распределитель, 1 катушка	CPVSC1-M1H-M-P-Q4	527 560	
	5/2-распределитель, 2 катушки	CPVSC1-M1H-J-P-Q4	527 563	
	3/2-распределитель, нормально открытый	CPVSC1-M1H-N-P-Q40	527 561	
	3/2-распределитель, нормально закрытый	CPVSC1-M1H-K-P-Q4C	527 562	
	2/2-распределитель, нормально закрытый	CPVSC1-M1H-D-P-Q4C	527 564	
	<b>Плиты со встроенными присоединениями</b>			
Свободная позиция с плитой-заглушкой	CPVSC1-RP-B	527 527		
	<b>Плита питания с резьбой M5</b>			
	Канал 1 разделен	CPVSC1-SP-P-M5	527 528	
	Каналы 1/3/5 разделены	CPVSC1-SP-PRS-M5	527 530	
	Без разделения каналов	CPVSC1-SP-M5	527 532	
	<b>Плита питания со штуцером QS-4</b>			
	Канал 1 разделен	CPVSC1-SP-P-Q4	527 529	
	Каналы 1/3/5 разделены	CPVSC1-SP-PRS-Q4	527 531	
	Без разделения каналов	CPVSC1-SP-Q4	527 533	
		<b>Крышка для ручного дублирования</b>		
		10 штук	CPVSC1-MO-V	527 393
Крышка для ручного дублирования		CPVSC1-HV	527 642	

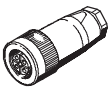
# Пневмоостров Тип 80 CPV-SC, Smart Cubic

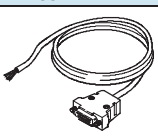
FESTO

Принадлежности

Данные для заказа – Принадлежности				
Обозначение		Тип		Номер заказа
<b>Питание</b>				
	MicroStyle M12, 5-пол. розетка (B-код)	для 0,75 мм <sup>2</sup>	NTSD-GD-9-M12-5POL-RK	538 999
<b>Подключение fieldbus</b>				
	Fieldbus розетка для присоединения MicroStyle, M12, розетка (A-код)		FBSD-GD-9-5POL	18 324
<b>Соединительный кабель, IP20 для многополюсного разъема</b>				
	Sub-D, 15-пол., до 12 позиций для кода MS Материал: PVC Пригоден для прокладки в цепных рукавах	2,5 м	KMP6-15P-12-2,5	527 543
		5 м	KMP6-15P-12-5	527 544
		10 м	KMP6-15P-12-10	527 545
	Sub-D, 26-пол., до 16 позиций для кода MH Материал: PVC Пригоден для прокладки в цепных рукавах	2,5 м	KMP6-26P-16-2,5	527 546
		5 м	KMP6-26P-16-5	527 547
		10 м	KMP6-26P-16-10	527 548
<b>Подключение пневмоострова</b>				
	Соединительный кабель WS-WD	0,5 м	KVI-CP-1-WS-WD-0,5	178 564
		1 м	KVI-CP-1-WS-WD-1.0	191 892
		2 м	KVI-CP-1-WS-WD-2	163 139
		3 м	KVI-CP-1-WS-WD-3.0	191 893
		5 м	KVI-CP-1-WS-WD-5	163 138
	Соединительный кабель GS-WD	5 м	KVI-CP-1-GS-WD-5	163 137
		8 м	KVI-CP-1-GS-WD-8	163 136
	Соединительный кабель GS-GD	2 м, для цепных рукавов	KVI-CP-2-GS-GD-2	170 234
		5 м, для цепных рукавов	KVI-CP-2-GS-GD-5	170 235
		8 м, для цепных рукавов	KVI-CP-2-GS-GD-8	165 616

Пневмоострова, оптимизированные по применению Smart Cubic

3.1





# Пневмоостров Тип 80 CPV-SC, Smart Cubic

FESTO

Принадлежности

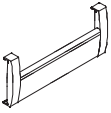
Пневмоострова, оптимизированные по применению Smart Cubic

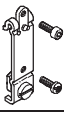

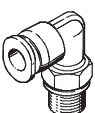

3.1

Данные для заказа – Принадлежности				
Обозначение		Тип		Номер заказа
<b>Идентификационные таблички</b>				
	80 штук, 9x4,5 мм	MH-BZ-80x		197 259
<b>Держатель табличек</b>				
	1 штука	для 4 распределителей	CPVSC1-ST-4	527 631
		для 8 распределителей	CPVSC1-ST-8	527 633
		для 12 распределителей	CPVSC1-ST-12	527 635
		для 16 распределителей	CPVSC1-ST-16	527 637
<b>Монтаж</b>				
	Винт для дополнительного крепления	M3x45		527 643
	Монтажный элемент	CPVSC-HS35		527 639
<b>Штуцеры для выходных каналов</b>				
	Резьба M5, для шланга с Н.К.	3 мм	QSM-M5-3	153 302
		4 мм	QSM-M5-4	153 304
		3 мм	QSM-M5-3-I	153 313
		4 мм	QSM-M5-4-I	153 315
	Резьба M7, для шланга с Н.К.	6 мм	QSM-M5-6-I	153 317
		4 мм	QSM-M7-4-I	153 319
		6 мм	QSM-M7-6-I	153 321
		<b>Угловые штуцеры для выходных каналов</b>		
	Резьба M5, для шланга с Н.К.	3 мм	QSML-M5-3	153 331
		4 мм	QSML-M5-4	153 333
		6 мм	QSML-M5-6	153 335
		4 мм	QSMLL-M5-4	153 339
		6 мм	QSMLL-M5-6	153 341
	Резьба M7, для шланга с Н.К.	4 мм	QSML-M7-4	186 352
		6 мм	QSML-M7-6	186 353
		4 мм	QSMLL-M7-4	186 354
		6 мм	QSMLL-M7-6	186 355

# Пневмоостров Тип 80 CPV-SC, Smart Cubic

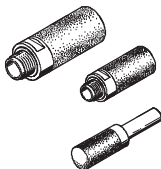
FESTO

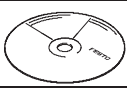
Принадлежности

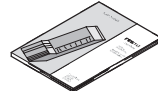
Данные для заказа – Принадлежности			
Обозначение		Тип	Номер заказа
<b>Глушители</b>			
	Резьба M5	U-M5	4 645
	Резьба M5	UC-M5	165 003
	Резьба M7	UC-M7	161 418
	Вставная втулка	UC-QS-3H	165 005
	Вставная втулка	UC-QS-4H	165 006
	Вставная втулка	UC-QS-6H	165 007
<b>Пробки</b>			
	Резьба M5	B-M5-B	174 308
	Резьба M7	B-M7	174 309
<b>Заглушки</b>			
	Для шланга с наружным диаметром 4 мм	QSC-4H	153 267
	Для шланга с наружным диаметром 6мм	QSC-6H	153 268
	Для шланга с наружным диаметром 3 мм	QSMC-3H	153 382
<b>Программное обеспечение</b>			
	CD-ROM	Пневмоострова	P.CD-VALVE-T 183 350
		Утилиты	P.CD-VI-UTILITIES-2 533 500
<b>Документация пользователя</b>			
	Документация – Пневматика, Пневмоостров CPVSC	German	P.BE-CPVSC-DE 530 925
		English	P.BE-CPVSC-EN 530 926
		French	P.BE-CPVSC-FR 530 927
		Spanish	P.BE-CPVSC-ES 530 928
		Italian	P.BE-CPVSC-IT 530 929
		Swedish	P.BE-CPVSC-SV 530 930
	Документация – Fieldbus DeviceNet	German	P.BE-CPASC-CPVSC-DN-DE 539 008
		English	P.BE-CPASC-CPVSC-DN-EN 539 009
		French	P.BE-CPASC-CPVSC-DN-FR 539 010
		Spanish	P.BE-CPASC-CPVSC-DN-ES 539 011
		Italian	P.BE-CPASC-CPVSC-DN-IT 539 012
		Swedish	P.BE-CPASC-CPVSC-DN-SV 539 013

Пневмоострова, оптимизированные по применению Smart Cubic

3.1