

Déshydrateurs à membrane MS-LDM1, série MS





FESTO

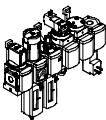
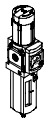

Déshydrateurs à membrane MS-LDM1, série MS

FESTO

Fourniture – Unités de conditionnement série MS

Type	Taille	Raccord pneumatique	Embase	Plage de réglage de la pression [bar]						Finesse de filtre [µm]			
				0,05 ... 0,7	0,05 ... 2,5	0,1 ... 4	0,3 ... 7	0,1 ... 12	0,5 ... 16	0,01 A	1 B	5 C	40 E
Code			AG...	D2	D4	D5	D6	D7	D8				
Unités de conditionnement													
MSB-FRC 	4	G1/8, G1/4	G1/8, G1/4, G3/8	–	–	–	■	■	–	–	–	■	■
	6	G1/4, G3/8, G1/2	G1/4, G3/8, G1/2, G3/4	–	–	–	■	■	–	–	–	■	■
	9	–	–	–	–	–	–	–	–	–	–	–	–
	12	–	–	–	–	–	–	–	–	–	–	–	–
Combinaisons d'unités de conditionnement (il est possible de commander d'autres variantes via le configurateur → Internet : msb4, msb6 ou msb9)													
MSB 	4	G1/4	G1/8, G1/4, G3/8	–	–	–	■	■	–	–	–	■	■
	6	G1/2	G1/4, G3/8, G1/2, G3/4	–	–	–	■	■	–	–	–	■	■
	9	–	–	–	–	–	–	–	–	–	–	–	–
	12	–	–	–	–	–	–	–	–	–	–	–	–
Appareils indépendants													
Filtres détenteurs MS-LFR 	4	G1/8, G1/4	G1/8, G1/4, G3/8	–	–	■	■	■	–	–	–	■	■
	6	G1/4, G3/8, G1/2	G1/4, G3/8, G1/2, G3/4	–	–	■	■	■	■	–	–	■	■
	9	G3/4, G1	G1/2, G3/4, G1, G11/4, G11/2	–	–	■	■	■	■	–	–	■	■
	12	–	G1, G11/4, G11/2, G2	–	–	–	■	■	■	–	–	■	■
Filtre MS-LF 	4	G1/8, G1/4	G1/8, G1/4, G3/8	–	–	–	–	–	–	–	–	■	■
	6	G1/4, G3/8, G1/2	G1/4, G3/8, G1/2, G3/4	–	–	–	–	–	–	–	–	■	■
	9	G3/4, G1	G1/2, G3/4, G1, G11/4, G11/2	–	–	–	–	–	–	–	–	■	■
	12	–	G1, G11/4, G11/2, G2	–	–	–	–	–	–	–	–	■	■
Filtre fin/ultra-fin MS-LFM 	4	G1/8, G1/4	G1/8, G1/4, G3/8	–	–	–	–	–	–	■	■	–	–
	6	G1/4, G3/8, G1/2	G1/4, G3/8, G1/2, G3/4	–	–	–	–	–	–	■	■	–	–
	9	G3/4, G1	G1/2, G3/4, G1, G11/4, G11/2	–	–	–	–	–	–	■	■	–	–
	12	–	G1, G11/4, G11/2, G2	–	–	–	–	–	–	■	■	–	–
Filtre à charbon actif MS-LFX 	4	G1/8, G1/4	G1/8, G1/4, G3/8	–	–	–	–	–	–	–	–	–	–
	6	G1/4, G3/8, G1/2	G1/4, G3/8, G1/2, G3/4	–	–	–	–	–	–	–	–	–	–
	9	G3/4, G1	G1/2, G3/4, G1, G11/4, G11/2	–	–	–	–	–	–	–	–	–	–
	12	–	G1, G11/4, G11/2, G2	–	–	–	–	–	–	–	–	–	–
Séparateur d'eau MS-LWS 	4	–	–	–	–	–	–	–	–	–	–	–	–
	6	G1/4, G3/8, G1/2	G1/4, G3/8, G1/2, G3/4	–	–	–	–	–	–	–	–	–	–
	9	–	–	–	–	–	–	–	–	–	–	–	–
	12	–	–	–	–	–	–	–	–	–	–	–	–

Déshydrateurs à membrane MS-LDM1, série MS

FESTO











Fourniture – Unités de conditionnement série MS

Type	Taille	Protection de la cuve		Purgeur de condensats				Indication de pression					Verrouillage		Options		→ Page/ Internet
		Cage de protection en plastique	Cuve métallique	Manuel par rotation	Semi-automatique	Automatique	Externe, automatique, électrique	Cache d'obturation (sans manomètre)	Manomètre MS intégré	Adaptateur manomètre EN G $\frac{1}{8}$	Adaptateur manomètre EN G $\frac{1}{4}$	Capteur de pression	Bouton standard verrouillable, cadenasable avec accessoire	Bouton avec serrure intégrée	Silencieux	Passage de droite à gauche	
Code		R	U	M	H	V	E...	VS	AG	A8	A4	AD...	AS	E11	S	Z	
Unités de conditionnement																	
MSB-FRC	4	■	–	■	–	■	–	–	■	–	–	–	■	–	–	■	msb4
	6	■	■	■	–	■	–	–	■	–	–	–	■	–	–	■	msb6
	9	–	–	–	–	–	–	–	–	–	–	–	–	–	–	–	–
	12	–	–	–	–	–	–	–	–	–	–	–	–	–	–	–	–
Combinaisons d'unités de conditionnement																	
MSB	4	■	■	■	–	■	–	–	■	–	–	–	■	–	–	■	msb4
	6	■	■	■	–	■	–	–	■	–	–	–	■	–	–	■	msb6
	9	–	–	–	–	–	–	–	–	–	–	–	–	–	–	–	–
	12	–	–	–	–	–	–	–	–	–	–	–	–	–	–	–	–
Appareils indépendants																	
Filtres détendeurs MS-LFR	4	■	■	■	■	■	–	■	■	■	■	■	■	■	–	■	ms4-lfr
	6	■	■	■	■	■	■	■	■	–	■	■	■	■	–	■	ms6-lfr
	9	–	■	■	■	■	■	■	■	–	■	–	■	■	–	■	ms9-lfr
	12	–	■	■	–	■	■	■	■	–	■	–	■	■	–	■	ms12-lfr
Filtre MS-LF	4	■	■	■	■	■	–	–	–	–	–	–	–	–	–	■	ms4-lf
	6	■	■	■	■	■	■	–	–	–	–	–	–	–	–	■	ms6-lf
	9	–	■	■	■	■	■	–	–	–	–	–	–	–	–	■	ms9-lf
	12	–	■	■	–	■	■	–	–	–	–	–	–	–	–	■	ms12-lf
Filtre fin/ultra-fin MS-LFM	4	■	■	■	■	■	–	–	–	–	–	–	–	–	–	■	ms4-lfm
	6	■	■	■	■	■	■	–	–	–	–	–	–	–	–	■	ms6-lfm
	9	–	■	■	■	■	■	–	–	–	–	–	–	–	–	■	ms9-lfm
	12	–	■	■	–	■	■	–	–	–	–	–	–	–	–	■	ms12-lfm
Filtre à charbon actif MS-LFX	4	■	■	–	–	–	–	–	–	–	–	–	–	–	–	■	ms4-lfx
	6	■	■	–	–	–	–	–	–	–	–	–	–	–	–	■	ms6-lfx
	9	–	■	–	–	–	–	–	–	–	–	–	–	–	–	■	ms9-lfx
	12	–	■	–	–	–	–	–	–	–	–	–	–	–	–	■	ms12-lfx
Séparateur d'eau MS-LWS	4	–	–	–	–	–	–	–	–	–	–	–	–	–	–	–	–
	6	–	■	–	–	■	■	–	–	–	–	–	–	–	–	■	ms6-lws
	9	–	–	–	–	–	–	–	–	–	–	–	–	–	–	–	–
	12	–	–	–	–	–	–	–	–	–	–	–	–	–	–	–	–

Déshydrateurs à membrane MS-LDM1, série MS

FESTO

Fourniture – Unités de conditionnement série MS

Type	Taille	Raccord pneumatique	Embase	Plage de réglage de la pression [bar]						Tension d'alimentation					
				0,05 ... 0,7	0,05 ... 2,5	0,1 ... 4	0,3 ... 7	0,1 ... 12	0,5 ... 16	24 V CC, schéma de connexion selon EN 175301	24 V CC, schéma de connexion M12 selon DESINA	110 V CA, schéma de connexion selon EN 175301	230 V CA, schéma de connexion selon EN 175301		
Code			AG...	D2	D4	D5	D6	D7	D8	V24	V24P	V110	V230		
Appareils indépendants															
Mano-détendeurs MS-LR		4	G1/8, G1/4	G1/8, G1/4, G3/8	-	-	■	■	■	-	-	-	-		
		6	G1/4, G3/8, G1/2	G1/4, G3/8, G1/2, G3/4	-	-	■	■	■	■	-	-	-	-	
		9	G3/4, G1	G1/2, G3/4, G1, G1 1/4, G1 1/2	-	-	■	■	■	■	-	-	-	-	
		12	-	G1, G1 1/4, G1 1/2, G2	-	-	-	■	■	■	-	-	-	-	
Mano-détendeurs MS-LRB		4	G1/4	G1/8, G1/4, G3/8	-	-	■	■	■	-	-	-	-		
		6	G1/2	G1/4, G3/8, G1/2, G3/4	-	-	■	■	■	■	-	-	-	-	
		9	-	-	-	-	-	-	-	-	-	-	-	-	
Mano-détendeurs de précision MS-LRP		4	-	-	-	-	-	-	-	-	-	-	-		
		6	G1/4, G3/8, G1/2	G1/4, G3/8, G1/2, G3/4	■	■	■	-	■	-	-	-	-	-	
		9	-	-	-	-	-	-	-	-	-	-	-	-	
Mano-détendeurs de précision MS-LRPB		4	-	-	-	-	-	-	-	-	-	-	-		
		6	G1/2	G1/4, G3/8, G1/2, G3/4	■	■	■	-	■	-	-	-	-	-	
		9	-	-	-	-	-	-	-	-	-	-	-	-	
Mano-détendeurs électriques MS-LRE		4	-	-	-	-	-	-	-	-	-	-	-		
		6	G1/4, G3/8, G1/2	G1/4, G3/8, G1/2, G3/4	-	-	■	■	■	■	-	-	-	-	
		9	-	-	-	-	-	-	-	-	-	-	-	-	
Lubrificateurs MS-LOE		4	G1/8, G1/4	G1/8, G1/4, G3/8	-	-	-	-	-	-	-	-	-		
		6	G1/4, G3/8, G1/2	G1/4, G3/8, G1/2, G3/4	-	-	-	-	-	-	-	-	-	-	
		9	G3/4, G1	G1/2, G3/4, G1, G1 1/4, G1 1/2	-	-	-	-	-	-	-	-	-	-	
		12	-	G1, G1 1/4, G1 1/2, G2	-	-	-	-	-	-	-	-	-	-	
Distributeurs de mise en circuit MS-EM(1)		4	G1/8, G1/4	G1/8, G1/4, G3/8	-	-	-	-	-	-	-	-	-		
		6	G1/4, G3/8, G1/2	G1/4, G3/8, G1/2, G3/4	-	-	-	-	-	-	-	-	-	-	
		9	G3/4, G1	G1/2, G3/4, G1, G1 1/4, G1 1/2	-	-	-	-	-	-	-	-	-	-	
		12	-	G1, G1 1/4, G1 1/2, G2	-	-	-	-	-	-	-	-	-	-	
Distributeurs de mise en circuit MS-EE		4	G1/8, G1/4	G1/8, G1/4, G3/8	-	-	-	-	-	-	■	-	■	■	
		6	G1/4, G3/8, G1/2	G1/4, G3/8, G1/2, G3/4	-	-	-	-	-	-	■	-	■	■	
		9	G3/4, G1	G1/2, G3/4, G1, G1 1/4, G1 1/2	-	-	-	-	-	-	■	-	■	■	
Distributeurs de mise en pression progressive MS-DL		4	G1/8, G1/4	G1/8, G1/4, G3/8	-	-	-	-	-	-	-	-	-	-	
		6	G1/4, G3/8, G1/2	G1/4, G3/8, G1/2, G3/4	-	-	-	-	-	-	-	-	-	-	
		9	-	-	-	-	-	-	-	-	-	-	-	-	
Distributeurs de mise en pression progressive MS-DE		4	G1/8, G1/4	G1/8, G1/4, G3/8	-	-	-	-	-	-	■	-	■	■	
		6	G1/4, G3/8, G1/2	G1/4, G3/8, G1/2, G3/4	-	-	-	-	-	-	■	-	■	■	
		9	-	-	-	-	-	-	-	-	■	-	■	■	
Distributeurs de mise en pression et d'échappement MS-SV		4	-	-	-	-	-	-	-	-	-	-	-	-	
		6	G1/2	G1/4, G3/8, G1/2, G3/4	-	-	-	-	-	-	■	-	-	-	
		9	-	-	-	-	-	-	-	-	-	-	-	-	-
		12	-	-	-	-	-	-	-	-	-	-	-	-	-

Déshydrateurs à membrane MS-LDM1, série MS

FESTO





Fourniture – Unités de conditionnement série MS

Type	Taille	Protection de la cuve		Indication de pression				Verrouillage		Options		→ Page/ Internet	
		Cage de protection en plastique	Cuve métallique	Cache d'obturation (sans manomètre)	Manomètre MS intégré	Adaptateur manomètre EN G1/8	Adaptateur manomètre EN G1/4	Capteur de pression	Bouton standard verrouillable, cadennassable avec accessoire	Bouton avec serrure intégrée	Silencieux		Passage de droite à gauche
Code		R	U	VS	AG	A8	A4	AD...	AS	E11	S	Z	
Appareils indépendants													
Mano-détendeurs MS-LR	4	-	-	■	■	■	■	■	■	■	-	■	ms4-lr
	6	-	-	■	■	-	■	■	■	■	-	■	ms6-lr
	9	-	-	■	■	-	■	■	■	■	-	■	ms9-lr
	12	-	-	■	■	-	■	-	■	■	-	■	ms12-lr
Mano-détendeurs MS-LRB	4	-	-	■	■	■	■	■	■	■	-	■	ms4-lrb
	6	-	-	■	■	-	■	■	■	■	-	■	ms6-lrb
	9	-	-										-
	12	-	-										-
Mano-détendeurs de précision MS-LRP	4	-	-										-
	6	-	-	■	-	■	■	■	■	■	-	■	ms6-lrp
	9	-	-										-
	12	-	-										-
Mano-détendeurs de précision MS-LRPB	4	-	-										-
	6	-	-	■	-	■	■	■	■	■	-	■	ms6-lrpb
	9	-	-										-
	12	-	-										-
Mano-détendeurs électriques MS-LRE	4	-	-										-
	6	-	-	■	■	-	■	-	-	-	-	■	ms6-lre
	9	-	-										-
	12	-	-										-
Lubrificateurs MS-LOE	4	■	■	-	-	-	-	-	-	-	-	■	ms4-loe
	6	■	■	-	-	-	-	-	-	-	-	■	ms6-loe
	9	-	■	-	-	-	-	-	-	-	-	■	ms9-loe
	12	-	■	-	-	-	-	-	-	-	-	■	ms12-loe
Distributeurs de mise en circuit MS-EM(1)	4	-	-	■	■	■	■	■	-	-	■	■	ms4-em1
	6	-	-	■	■	-	■	■	-	-	■	■	ms6-em1
	9	-	-	■	■	-	■	■	-	-	■	■	ms9-em
	12	-	-	■	■	-	■	-	-	-	■	■	ms12-em
Distributeurs de mise en circuit MS-EE	4	-	-	■	■	■	■	■	-	-	■	■	ms4-ee
	6	-	-	■	■	-	■	■	-	-	■	■	ms6-ee
	9	-	-	■	■	-	■	■	-	-	■	■	ms9-ee
	12	-	-	■	■	-	■	-	-	-	■	■	ms12-ee
Distributeurs de mise en pression progressive MS-DL	4	-	-	■	■	■	■	■	-	-	-	■	ms4-dl
	6	-	-	■	■	-	■	■	-	-	-	■	ms6-dl
	9	-	-										-
	12	-	-	■	■	-	■	-	-	-	-	■	ms12-dl
Distributeurs de mise en pression progressive MS-DE	4	-	-	■	■	■	■	■	-	-	-	■	ms4-de
	6	-	-	■	■	-	■	■	-	-	-	■	ms6-de
	9	-	-										-
	12	-	-	■	■	-	■	-	-	-	-	■	ms12-de
Distributeurs de mise en pression et d'échappement MS-SV	4	-	-										-
	6	-	-	■	■	-	■	■	-	-	■	■	ms6-sv
	9	-	-										-
	12	-	-										-

Déshydrateurs à membrane MS-LDM1, série MS

FESTO

Fourniture – Unités de conditionnement série MS

Type	Taille	Raccord pneumatique	Embase	Plage de réglage de la pression [bar]				Tension d'alimentation				
				0,1 ... 4	0,3 ... 7	0,1 ... 12	0,5 ... 16	24 V CC, schéma de connexion selon EN 175301	24 V CC, schéma de connexion M12 selon DESINA	110 V CA, schéma de connexion selon EN 175301	230 V CA, schéma de connexion selon EN 175301	
Code			AG...	D5	D6	D7	D8	V24	V24P	V110	V230	
Appareils indépendants												
Déshydrateur à membrane MS-LDM1		4	G1/8, G1/4	G1/8, G1/4, G3/8	-	-	-	-	-	-	-	
		6	G1/4, G3/8, G1/2	G1/4, G3/8, G1/2, G3/4	-	-	-	-	-	-	-	
		9	-	-	-	-	-	-	-	-	-	
		12	-	-	-	-	-	-	-	-	-	
Modules de dérivation MS-FRM		4	G1/8, G1/4	G1/8, G1/4, G3/8	-	-	-	-	-	-	-	
		6	G1/4, G3/8, G1/2	G1/4, G3/8, G1/2, G3/4	-	-	-	-	-	-	-	
		9	G3/4, G1	G1/2, G3/4, G1, G1 1/4, G1 1/2	-	-	-	-	-	-	-	
		12	-	G1, G1 1/4, G1 1/2, G2	-	-	-	-	-	-	-	
Blocs de distribution MS-FRM-FRZ		4	G1/4	-	-	-	-	-	-	-	-	
		6	G1/2	-	-	-	-	-	-	-	-	
		9	-	-	-	-	-	-	-	-	-	
		12	-	-	-	-	-	-	-	-	-	
Capteurs de débit SFAM		4	-	-	-	-	-	-	-	-	-	
		6	G1/2	G1/2	-	-	-	-	-	-	-	
		9	-	-	-	-	-	-	-	-	-	
		12	-	-	-	-	-	-	-	-	-	

Déshydrateurs à membrane MS-LDM1, série MS

FESTO

Fourniture – Unités de conditionnement série MS

Type	Taille	Protection de la cuve		Indication de pression					Sortie de commande		Options		→ Page/ Internet
		Cage de protection en plastique	Cuve métallique	Cache d'obturation (sans manomètre)	Manomètre MS intégré	Adaptateur manomètre EN G1/8	Adaptateur manomètre EN G1/4	Capteur de pression	2 x PNP ou NPN, 1 sortie analogique 4 ... 20 mA	2 x PNP ou NPN, 1 sortie analogique 0 ... 10 V	Silencieux	Passage de droite à gauche	
Code		R	U	VS	AG	A8	A4	AD...	2SA	2SV	S	Z/R	
Appareils indépendants													
Déshydrateur à membrane MS-LDM1	4	-	■	-	-	-	-	-	-	-	-	■	8
	6	-	■	-	-	-	-	-	-	-	-	■	8
	9	-	-	-	-	-	-	-	-	-	-	-	-
	12	-	-	-	-	-	-	-	-	-	-	-	-
Modules de dérivation MS-FRM	4	-	-	■	■	■	■	■	-	-	-	■	ms4-frm
	6	-	-	■	■	-	■	■	-	-	-	■	ms6-frm
	9	-	-	■	■	-	■	■	-	-	-	■	ms9-frm
	12	-	-	■	-	-	-	-	-	-	-	-	ms12-frm
Blocs de distribution MS-FRM-FRZ	4	-	-	-	-	-	-	-	-	-	-	■	ms4-frm
	6	-	-	-	-	-	-	-	-	-	-	■	ms6-frm
	9	-	-	-	-	-	-	-	-	-	-	-	-
	12	-	-	-	-	-	-	-	-	-	-	-	-
Capteurs de débit SFAM	4	-	-	-	-	-	-	-	■	■	-	■	-
	6	-	-	-	-	-	-	-	■	■	-	■	sfam
	9	-	-	-	-	-	-	-	-	-	-	-	-
	12	-	-	-	-	-	-	-	-	-	-	-	-

Déshydrateur à membrane MS4/MS6-LDM1, série MS

FESTO

Périphérie

Déshydrateur à membrane MS4/MS6-LDM1

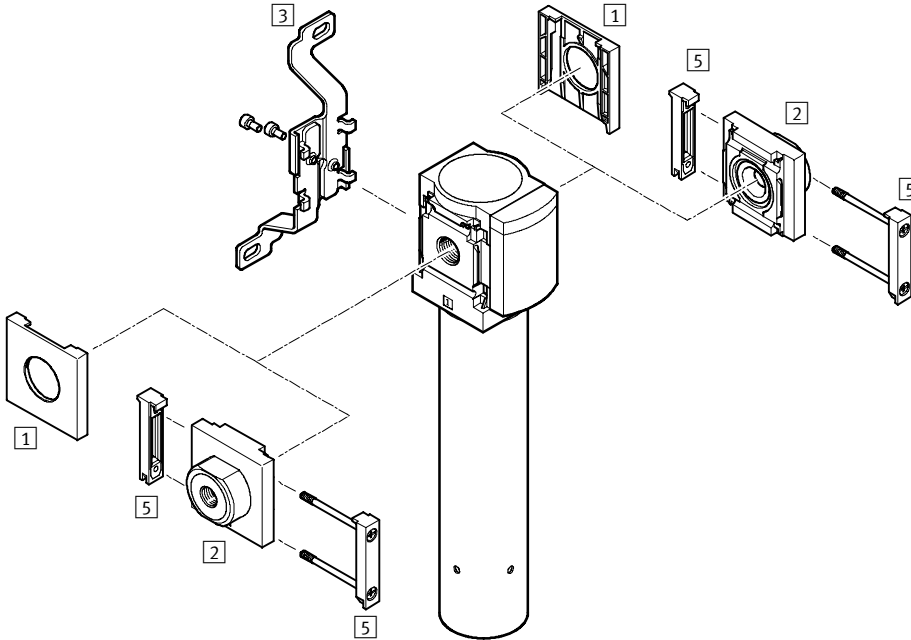

- [Symbol] - Nota

Autres accessoires :

- Connecteurs de modules pour combinaison avec la taille MS4/MS6 ou MS9
→ Internet : amv, rmv, armv
- Adaptateurs pour montage sur profilés → Internet : ipm-80, ipm-40-80, ipm-80-80

Éléments de fixation et accessoires					
	Appareil indépendant		Combinaison		→ Page/ Internet
	Sans embase	Avec embase	Sans embase	Avec embase	
[1] Capuchon d'obturation MS4/6-END	■	-	■	-	ms4-end, ms6-end
[2] Embase MS4/6-AG...	-	■	-	■	ms4-ag, ms6-ag
[3] Equerre de fixation MS4/6-WB	■	■	-	-	ms4-wb, ms6-wb
[5] Connecteur de modules MS4/6-MV	-	■	■	■	ms4-mv, ms6-mv
- Equerre de fixation MS4-WBM	■	■	-	-	ms4-wbm
- Equerre de fixation MS4/6-WP/WPB/WPE/WPM	-	■	■	■	ms4-wp, ms6-wp

Déshydrateur à membrane MS4/MS6-LDM1, série MS

FESTO

Désignations

		MS	6	-	LDM1	-	1/2	-	P20
Série									
MS	Unité de conditionnement standard								
Taille									
4	Dimension modulaire 40 mm								
6	Dimension modulaire 62 mm								
Fonction									
LDM1	Déshydrateur à membrane								
Taille de raccord									
MS4									
1/8	Filetage G1/8								
1/4	Filetage G1/4								
MS6									
1/4	Filetage G1/4								
3/8	Filetage G3/8								
1/2	Filetage G1/2								
Cartouche									
P10	Cartouche P10								
P20	Cartouche P20								
P40	Cartouche P40								

Les éléments modulaires permettent de configurer d'autres variantes → 15

- Embases
- Cartouche
- Air de purge canalisé
- Type de fixation
- Autre sens de passage



Déshydrateur à membrane MS4/MS6-LDM1, série MS

FESTO

Fiche de données techniques

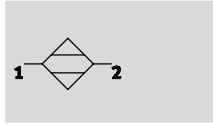
Fonction



-  Débit
50 ... 400 l/min
-  Plage de température
+2 ... +50 °C
-  Pression d'entrée
3 ... 12,5 bar



Abaissement du point de rosée sous pression : 20 K

- Déshydrateur idéal pour les positions extrêmes, grande sécurité de fonctionnement
- Adapté à l'usage indépendant comme à l'intégration dans des combinaisons d'unités de conditionnement existantes
- Abaissement du point de rosée en fonction du débit

- Fonctionnement sans usure et sans énergie externe
- Déshydratation ne modifiant presque pas la composition de l'air comprimé
- Taux d'air de purge de 15 %
- Rampe en option pour la canalisation de l'air de purge

Champs d'application types :

- Séchage, nettoyage de pièces de précision
- Technique de mesure
- Rinçage de règles en verre
- Installations de peinture
- Machines à papier, machines d'emballage

-  Nota

Pour le bon fonctionnement de l'appareil, prévoir impérativement un préfiltrage de l'air comprimé à l'aide d'un filtre ultra-fin MS-LFM-A de 0,01 µm (particules résiduelles < 0,1 µm, teneur en huile résiduelle < 0,1 mg/m³) !

Caractéristiques techniques générales					
Taille	MS4		MS6		
Raccord pneumatique 1, 2	G1/8	G1/4	G1/4	G3/8	G1/2
Conception	Déshydrateur à membrane à consommation propre en air comprimé				
Type de fixation	Par accessoires Montage en ligne				
Position de montage	Verticale ± 5°				

Nota : Ce produit est conforme aux normes ISO 1179-1 et ISO 228-1.

Débit normal qn ¹⁾ [l/min]					
Taille	MS4		MS6		
	Cartouche P05	Cartouche P10	Cartouche P20	Cartouche P30	Cartouche P40
Entrée q _{n entrée}	59	118	235	353	471
Sortie q _{n sortie}	50	100	200	300	400
Purge q _{n purge}	8,8	17,6	35,3	52,9	70,6

1) Valeurs mesurées pour p₁ = 6,9 bar, p_{d entrée} = 25 °C, p_{d sortie} = 5 °C ± 1,5 °C (p_{a sortie} = -21,5 °C ± 1,2 °C), a_{amb} = 25 °C

Conditions de service et d'environnement	
Pression d'entrée [bar]	3 ... 12,5
Fluide de service	Air comprimé filtré ou gaz inertes, non lubrifiés, finesse de filtre 0,01 µm
Abaissement du point de rosée sous pression [K]	20
Température ambiante [°C]	+2 ... +50
Température du fluide [°C]	+2 ... +50
Température de stockage [°C]	-20 ... +60
Résistance à la corrosion CRC ¹⁾	2

1) Classe de protection anticorrosion 2 selon la norme Festo 940 070
Pièces modérément soumises à la corrosion. Pièces externes visibles dont la surface répond essentiellement à des critères d'apparence, en contact direct avec une atmosphère industrielle courante ou avec des fluides tels que des huiles de coupe ou des lubrifiants

Déshydrateur à membrane MS4/MS6-LDM1, série MS

FESTO

Fiche de données techniques

Poids [g]					
Taille	MS4		MS6		
	Cartouche P05	Cartouche P10	Cartouche P20	Cartouche P30	Cartouche P40
Déshydrateur à membrane	420	530	1 050	1 200	1 300

Matériaux

Coupe fonctionnelle

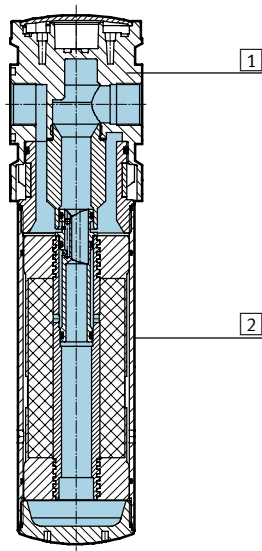

Déshydrateur à membrane		
1	Corps	Aluminium moulé sous pression
2	Cuve	Alliage d'aluminium corroyé
-	Joints	Caoutchouc nitrile
Note relative aux matériaux		Conformes RoHS

Déshydrateur à membrane MS4/MS6-LDM1, série MS

Fiche de données techniques

Point de rosée sous pression t_{pd} (sortie) en fonction du débit normal en sortie q_n ¹⁾

MS4-LDM1-...-P05

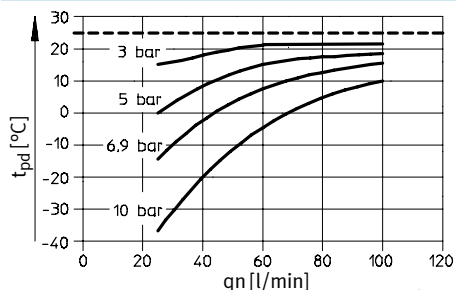

MS4-LDM1-...-P10

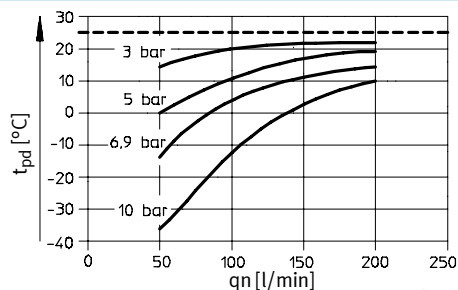

MS6-LDM1-...-P20

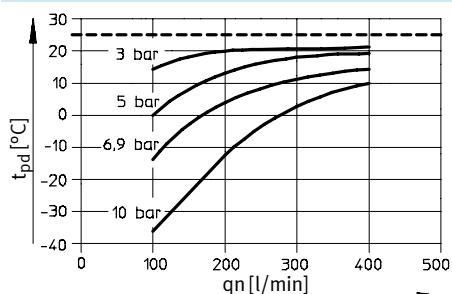

MS6-LDM1-...-P30

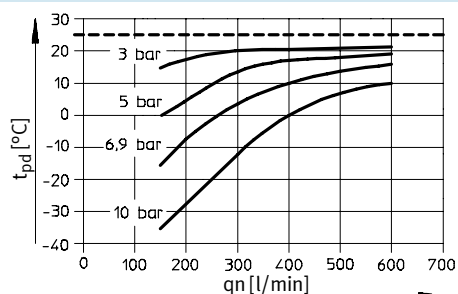

MS6-LDM1-...-P40

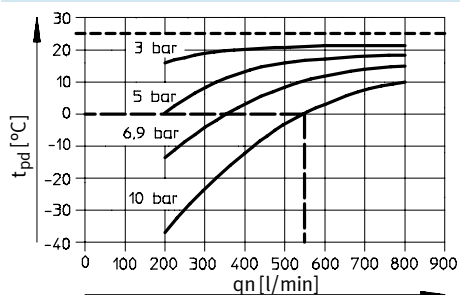

- 1) Valeurs mesurées pour un point de rosée sous pression t_{pd} (entrée) = 25 °C
- Exemple : déshydrateur MS6-LDM1-...-P40 avec pression d'entrée de 10 bar :
Pour un débit normal $q_n = 550$ l/min, l'abaissement du point de rosée sous pression est de 25 K.

Déshydrateur à membrane MS4/MS6-LDM1, série MS

Fiche de données techniques

Pression différentielle Δp en fonction du débit normal en sortie q_n

MS4-LDM1-...-P05

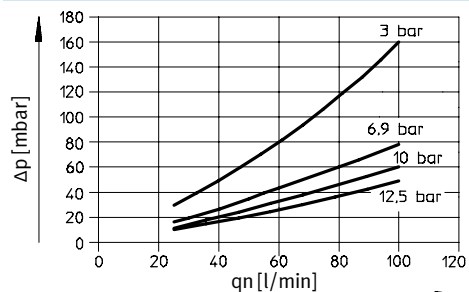

MS4-LDM1-...-P10

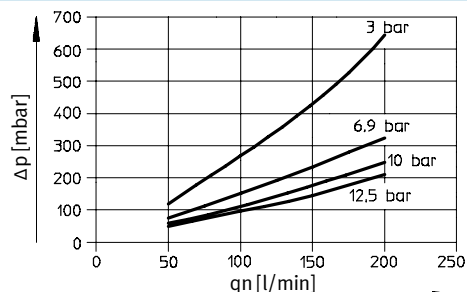

MS6-LDM1-...-P20

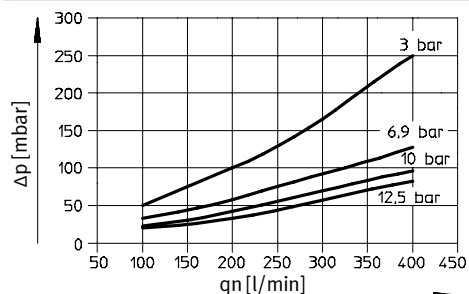

MS6-LDM1-...-P30

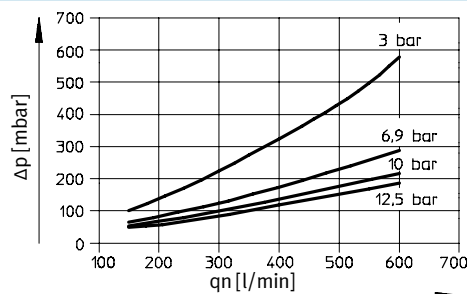

MS6-LDM1-...-P40

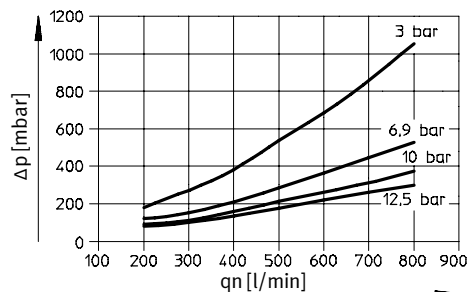

Déshydrateur à membrane MS4/MS6-LDM1, série MS

Fiche de données techniques

Dimensions Téléchargement des données de CAO → www.festo.com

Air de purge canalisé
PAC

1 Raccord enfichable QS-1/4-10 (compris dans la fourniture) pour tuyau de Ø extérieur 10 mm et de Ø intérieur min. 7 mm

→ Sens de passage

Type	B1	B2	B3	D1	D2	L1	L2	L3	L4	L5
MS4-LDM1-1/8-P05	40	21	54	G1/8	64	245	29	60	18	40
MS4-LDM1-1/8-P10						345				
MS4-LDM1-1/4-P05	40	21	54	G1/4	64	245	29	60	18	40
MS4-LDM1-1/4-P10						345				
MS6-LDM1-1/4-P20	62	31	76	G1/4	80	345	42	87	34	40
MS6-LDM1-1/4-P30						415				
MS6-LDM1-1/4-P40						475				
MS6-LDM1-3/8-P20	62	31	76	G3/8	80	345	42	87	34	40
MS6-LDM1-3/8-P30						415				
MS6-LDM1-3/8-P40						475				
MS6-LDM1-1/2-P20	62	31	76	G1/2	80	345	42	87	34	40
MS6-LDM1-1/2-P30						415				
MS6-LDM1-1/2-P40						475				

Nota : Ce produit est conforme aux normes ISO 1179-1 et ISO 228-1.

Références				
Taille	Cartouche	Raccord	N° pièce	Type
MS4	P10	G1/8	543630	MS4-LDM1-1/8-P10
		G1/4	543632	MS4-LDM1-1/4-P10
MS6	P20	G1/4	543640	MS6-LDM1-1/4-P20
		G3/8	543642	MS6-LDM1-3/8-P20
		G1/2	543644	MS6-LDM1-1/2-P20
	P40	G1/4	543646	MS6-LDM1-1/4-P40
		G3/8	543648	MS6-LDM1-3/8-P40
		G1/2	543650	MS6-LDM1-1/2-P40

Déshydrateur à membrane MS4/MS6-LDM1, série MS

FESTO

Références – Eléments modulaires

M Mentions obligatoires					O Options			
Code du système modulaire	Série	Taille	Fonction	Taille de raccord	Cartouche	Air de purge	Type de fixation	Autre sens de passage
543628 543638	MS	4 6	LDM1	1/8, 1/4, 3/8, 1/2 AGA, AGB, AGC, AGD, AGE	P05 P10 P20 P30 P40	PAC	WP WPM WB WBM	Z
Exemple de commande 543628	MS	4	LDM1	AGC	P10		WP	

Tableau des références						
Dimension modulaire	[mm]	40	62	Conditions	Code	Entrée du code
M	Code du système modulaire	543628		543638		
	Série	Standard			MS	MS
	Taille	4	6		...	
	Fonction	Déshydrateur à membrane			-LDM1	-LDM1
	Taille de raccord	Filetage G1/8	–		-1/8	
		Filetage G1/4	Filetage G1/4		-1/4	
		–	Filetage G3/8		-3/8	
		–	Filetage G1/2		-1/2	
		Embase G1/8	–		-AGA	
		Embase G1/4	Embase G1/4		-AGB	
		Embase G3/8	Embase G3/8		-AGC	
		–	Embase G1/2		-AGD	
	Cartouche	50 l/min	–		-P05	
		100 l/min	–		-P10	
		–	200 l/min		-P20	
		–	300 l/min		-P30	
		–	400 l/min		-P40	
O	Air de purge	Air de purge canalisé			-PAC	
	Type de fixation	Equerre de fixation		1	-WP	
		Equerre de fixation		1	-WPM	
		Equerre de fixation			-WB	
		Equerre de fixation		–	-WBM	
	Autre sens de passage	Passage de droite à gauche			-Z	

1 WP, WPM Uniquement avec les embases AGA, AGB, AGC, AGD ou AGE

Report des références

	MS		–	LDM1	–		–		–		–	
--	-----------	--	---	-------------	---	--	---	--	---	--	---	--