

Válvulas neumáticas VUWS/batería de válvulas VTUS

FESTO



Válvulas neumáticas VUWS/batería de válvulas VTUS

Características: parte neumática

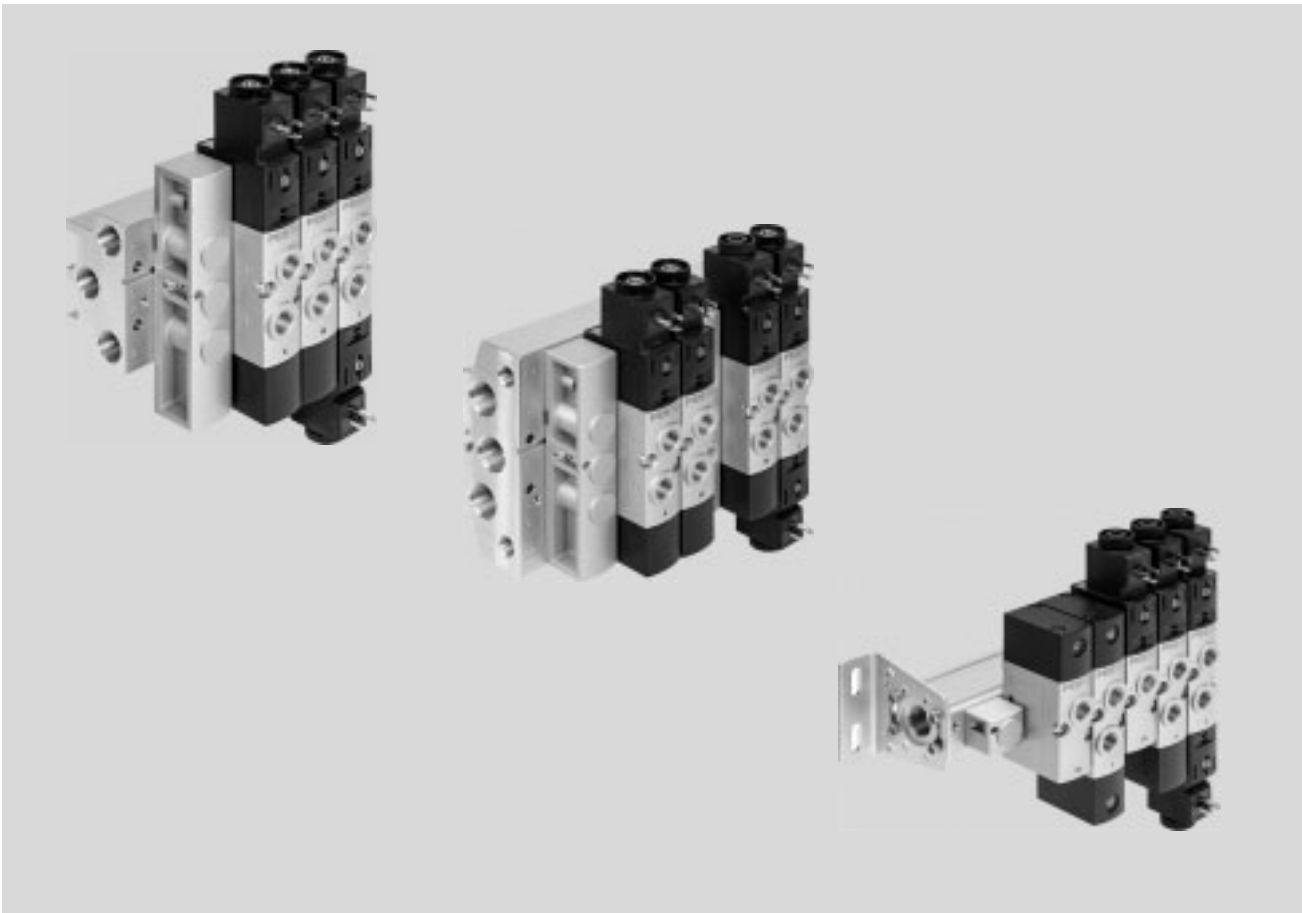

Solución innovadora

- Válvula fiable, robusta y de gran duración
- Caudal hasta 2300 l/min
- Válvula universal económica, sin restricciones en los datos de rendimiento
- Numerosas funciones de válvulas
- Varios tamaños

Versatilidad

- Válvulas con conexiones roscadas, utilizables como válvulas individuales o para montaje en batería
- Zonas de presión variables
- Diversas posibilidades de fijación

Funcionamiento seguro

- Manejo ergonómico y seguro
- Gran duración gracias a la corredera de eficiencia comprobada
- Sustitución sencilla y rápida de las válvulas en caso necesario

Montaje sencillo

- Unidades premontadas en regletas
- Válvulas individuales montadas y listas para conectar
- Listones distribuidores P para fijación unilateral o bilateral
- Sólido montaje en la pared o montaje en perfil DIN

Selección de la batería de válvulas

Programa de comprobación del configurador

Selección rápida y sencilla de la batería de válvulas VTUS en el catálogo online. Este catálogo online incluye un software de configuración. De esta manera es muy sencillo realizar el pedido correcto.

La batería de válvulas se monta y controla individualmente de acuerdo con las especificaciones del cliente. Por ello, el trabajo de montaje e instalación es mínimo en la planta del cliente.

Sistema de pedido de la batería de válvulas VTUS

→ Internet: vtus

Datos CAD 2D/3D

Los archivos CAD de una batería de válvulas configurada se pueden consultar online y descargar con el programa de configuración.

Válvulas neumáticas VUWS/batería de válvulas VTUS

Características

Válvulas neumáticas VUWS

Válvula con conexiones roscadas VUWS como válvula individual

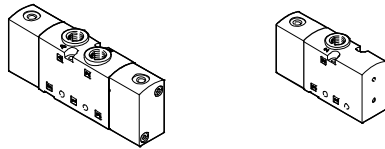

Batería de válvulas VTUS

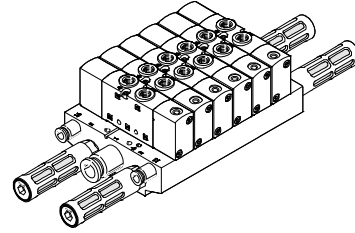

Equipamientos posibles

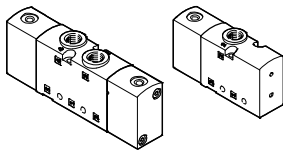

- Tamaño 20 (21 mm)
- Tamaño 25 (26,5 mm)
- Tamaño 30 (31 mm)
- Válvulas de 3/2, 5/2 y 5/3 vías
- Válvulas con conexiones roscadas

Todas las válvulas están equipadas con corredera y una junta patentada, garantizándose un máximo nivel de estanquidad, una amplio margen de presión y la máxima duración. Las válvulas neumáticas VUWS se han diseñado con la robustez en mente para poderse utilizar en los entornos más agresivos.

Las válvulas VUWS son especialmente adecuadas para controlar la alimentación de aire comprimido a cilindros y componentes de sujeción y bloqueo, en procesos de montaje y producción semiautomáticos.

Funciones de la válvula

Válvula de 3/2 vías, normalmente abierta, monoestable:

- Conexión externa para muelle neumático (M32U-E)
- Reposición neumática/muelle mecánico
- Sentido de flujo reversible con reposición con muelle mecánico o conexión externa para muelle neumático
- Con modo de dos presiones
- Si se utiliza la conexión externa para muelle neumático como entrada de señales, se obtiene una válvula biestable dominante

Válvula de 3/2 vías, normalmente cerrada, monoestable:

- Conexión externa para muelle neumático (M32C-E)
- Reposición neumática/muelle mecánico
- Sentido de flujo reversible con reposición con muelle mecánico o conexión externa para muelle neumático
- Con modo de dos presiones
- Si se utiliza la conexión externa para muelle neumático como entrada de señales, se obtiene una válvula biestable dominante

Válvula de 5/2 vías, monoestable:

- Conexión externa para muelle neumático (M52-E)
- Reposición neumática/muelle mecánico
- Sentido de flujo reversible con reposición con muelle mecánico o conexión externa para muelle neumático

Válvula de 5/3 vías, centro a descarga, a presión o cerrado:

- Sentido de flujo reversible
- Reposición por muelle mecánico

Válvula de 5/2 vías, biestable:

- Sentido de flujo reversible
- También se puede utilizar como válvula de 3/2 vías cerrando una salida

Características

- En la ejecución estándar se pueden configurar, como máximo, 16 posiciones de válvula
- En la ejecución compacta se pueden configurar, como máximo, 12 posiciones de válvula

- Las posiciones de válvula 2 ... 10 se pueden configurar en incrementos de 1, y las posiciones de válvula 10 ... 16 en incrementos de 2
- Placa de alimentación con un máximo de 10 posiciones de válvula

- Módulo de expansión con 2 posiciones de válvula
- Listón distribuidor P con un máximo de 10 posiciones de válvula

- Formación de zonas de presión (máximo 9 zonas de presión en una batería de válvulas con 16 posiciones de válvula)

Forma constructiva

Cambio de válvula

Cada válvula está sujeta a la placa de alimentación mediante dos tornillos. La junta correspondiente se instala en la válvula.

Ello significa que las válvulas pueden sustituirse de modo muy sencillo.

Ampliación

Las posiciones de válvula con placas ciegas pueden sustituirse posteriormente por válvulas. Las dimensiones, los puntos de sujeción y la instalación neumática ya existente no cambian.

Para la placa de alimentación estándar, hay disponibles módulos de expansión con 2 posiciones de válvula.

Válvulas neumáticas VUWS/batería de válvulas VTUS

Características

Placa de alimentación estándar

Para válvulas de 3/2 vías

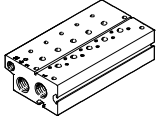

- Conexión:
Tamaño 20: G3/8
Tamaño 25: G1/2
Tamaño 30: G3/4
- Máximo 10 posiciones de válvula

Para válvulas de 5/2 y 5/3 vías

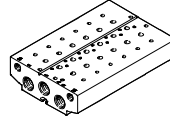

- Conexión:
Tamaño 20: G3/8
Tamaño 25: G1/2
Tamaño 30: G3/4
- Máximo 10 posiciones de válvula

Expansión para placa de alimentación estándar

Para válvulas de 3/2 vías

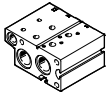

- Conexión:
Tamaño 20: G3/8
Tamaño 25: G1/2
Tamaño 30: G3/4
- Máximo dos posiciones de válvula

Para válvulas de 5/2 y 5/3 vías

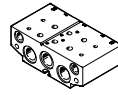

- Conexión:
Tamaño 20: G3/8
Tamaño 25: G1/2
Tamaño 30: G3/4
- Máximo dos posiciones de válvula

Placa de alimentación compacta

Para válvulas de 3/2 vías

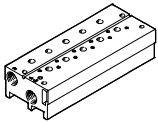

- Conexión:
Tamaño 20: G1/4
Tamaño 25: G3/8
Tamaño 30: G1/2
- Máximo 10 posiciones de válvula

Para válvulas de 5/2 y 5/3 vías

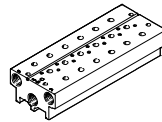

- Conexión:
Tamaño 20: G1/4
Tamaño 25: G3/8
Tamaño 30: G1/2
- Máximo 10 posiciones de válvula

Listón distribuidor N

Fijación bilateral

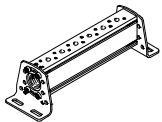

- Conexión:
Tamaño 20: G3/8
Tamaño 25: G1/2
Tamaño 30: G3/4
- Máximo 10 posiciones de válvula

Fijación unilateral

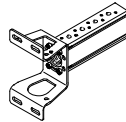

- Conexión:
Tamaño 20: G3/8
Tamaño 25: G1/2
Tamaño 30: G3/4
- Máximo 4 posiciones de válvula

Placa ciega para cerrar espacios de reserva

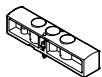

Para tapar posiciones de válvulas no utilizadas

Placa de alimentación

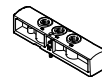

Para alimentación de aire adicional y para el escape de aire a través de una posición de válvula

Elemento de separación de zonas de presión



Para formar zonas de presión (se permite un máximo de 9 zonas de presión)

Importante

En funcionamiento con vacío, deberá anteponerse un filtro a las válvulas. De esta manera se evita que puedan

penetrar partículas extrañas en la válvula (por ejemplo, al utilizar una ventosa).

Válvulas neumáticas VUWS/batería de válvulas VTUS

Características neumáticas

Obtener zonas de presión y separar el aire de escape

La alimentación y el escape se realizan a través de la placa de alimentación/el perfil distribuidor P y de placas de alimentación. En VTUS puede elegirse libremente la posición de las placas de alimentación y de las separaciones de canales.

Las zonas de presión se crean separando los canales internos entre las posiciones de válvula con un elemento de separación correspondiente.

El elemento de separación se puede utilizar en los siguientes canales:

- Canal 1
- Canal 3
- Canal 5

 **Importante**

- Si la presión de escape es alta, deberá utilizarse un elemento de separación
- Deberá utilizarse por lo menos una placa de alimentación por cada zona de presión

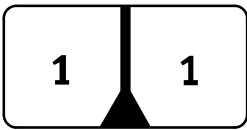
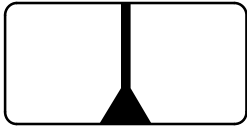
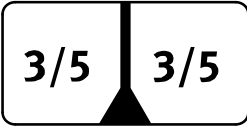
Separación de canales	Descripción
	<p>En VTUS, las zonas de presión pueden utilizarse indistintamente. Son posibles las siguientes separaciones de canales:</p> <ul style="list-style-type: none"> • Canal 1 cerrado  • Canales 1/3/5 cerrados  • Canales 3/5 cerrados 
	<p>En el caso de VTUS, la cantidad de zonas de presión está limitada por la cantidad de posiciones de válvula en la placa de alimentación/el perfil distribuidor P. Deberá tenerse en cuenta que cada placa de alimentación ocupa una posición de válvula. Entre 2 elementos de separación siempre debe haber, como mínimo, 2 posiciones de válvula. Con una configuración máxima de 16 posiciones de válvula, se puede crear un máximo de 9 zonas de presión.</p>

Válvulas neumáticas VUWS/batería de válvulas VTUS

Características neumáticas

Caudal nominal normal q_{nN} con varias válvulas n conectadas simultáneamente, tamaño 20

Para válvulas de 3/2 vías, batería de válvulas

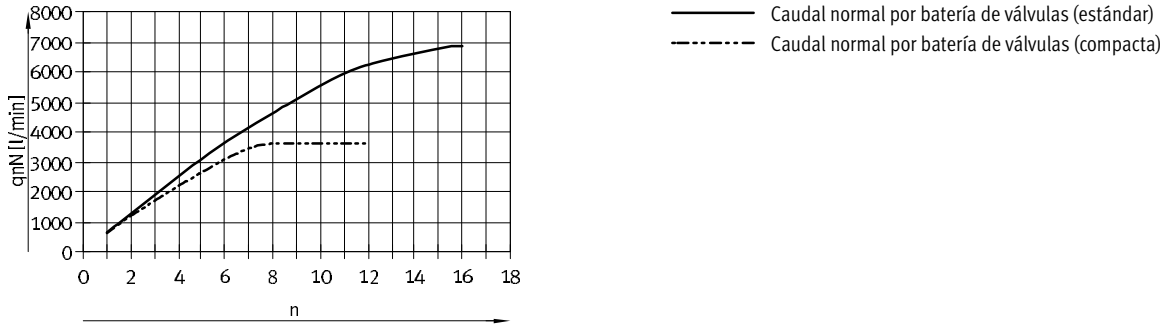

Caudal nominal normal q_n con varias válvulas n conectadas simultáneamente, tamaño 20

Para válvulas de 3/2 vías, válvula individual

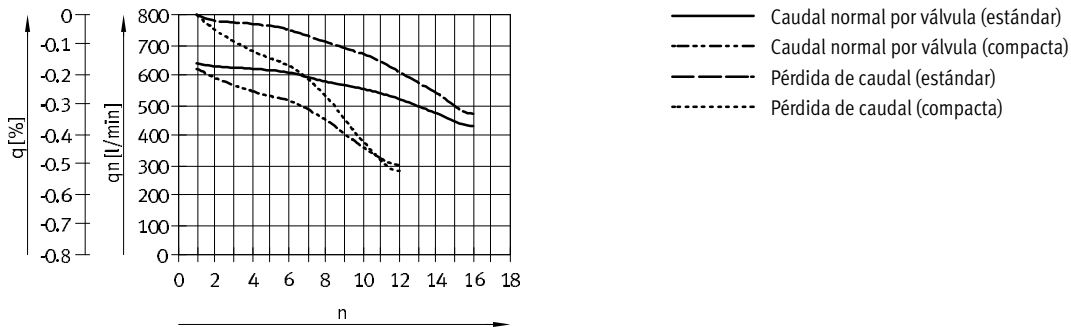

Caudal nominal normal q_{nN} con varias válvulas n conectadas simultáneamente, tamaño 20

Para válvulas de 5/2 y 5/3 vías, batería de válvulas

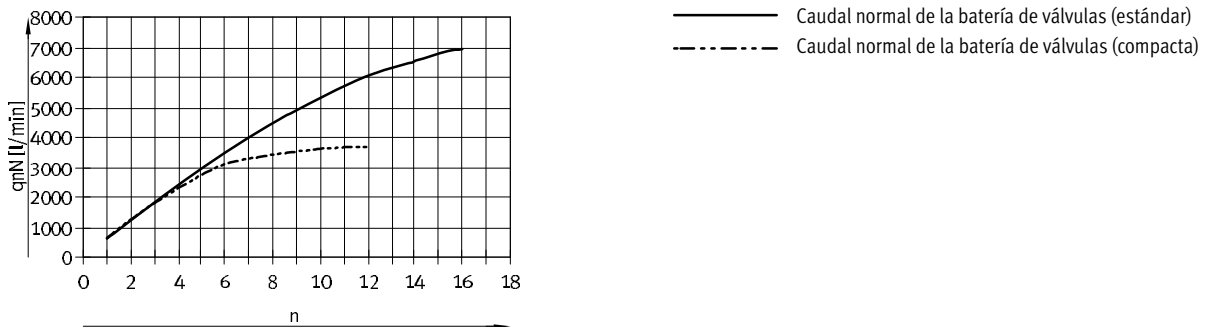

Caudal nominal normal q_n con varias válvulas n conectadas simultáneamente, tamaño 20

Para válvulas de 5/2 y 5/3 vías, válvula individual

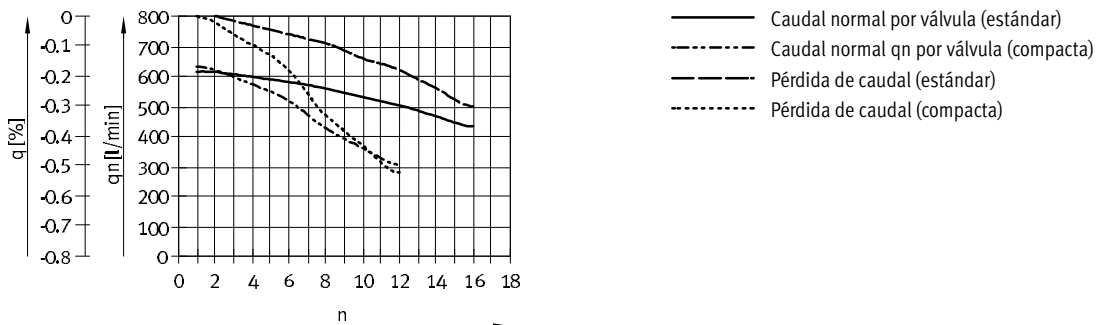

Válvulas neumáticas VUWS/batería de válvulas VTUS

Características neumáticas

Caudal nominal normal q_{nN} con varias válvulas n conectadas simultáneamente, tamaño 25

Para válvulas de 3/2 vías, batería de válvulas

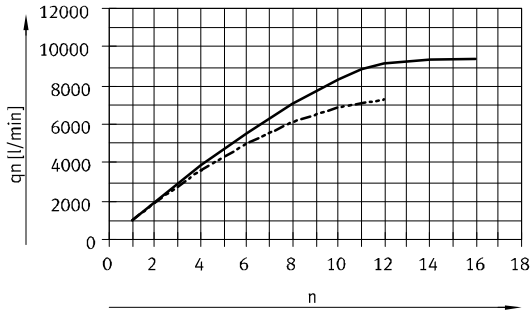

- Caudal normal por batería de válvulas (estándar)
- - - Caudal normal por batería de válvulas (compacta)

Caudal nominal normal q_n con varias válvulas n conectadas simultáneamente, tamaño 25

Para válvulas de 3/2 vías, válvula individual

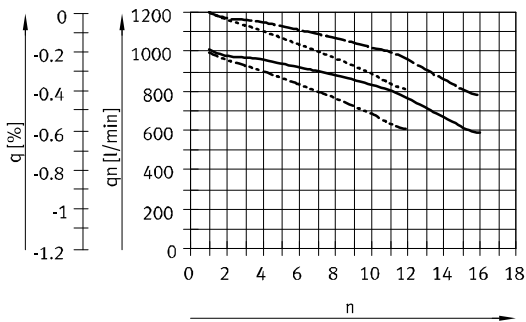

- Caudal normal por válvula (estándar)
- - - Caudal normal por válvula (compacta)
- Pérdida de caudal (estándar)
- - - Pérdida de caudal (compacta)

Caudal nominal normal q_{nN} con varias válvulas n conectadas simultáneamente, tamaño 25

Para válvulas de 5/2 y 5/3 vías, batería de válvulas

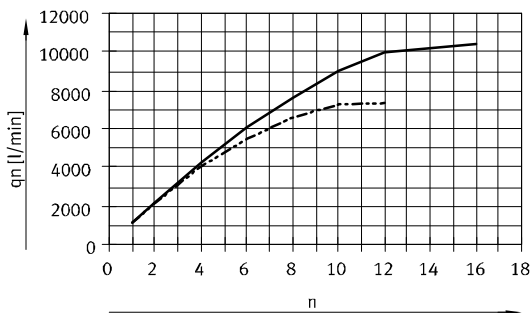

- Caudal normal de la batería de válvulas (estándar)
- - - Caudal normal de la batería de válvulas (compacta)

Caudal nominal normal q_n con varias válvulas n conectadas simultáneamente, tamaño 25

Para válvulas de 5/2 y 5/3 vías, válvula individual

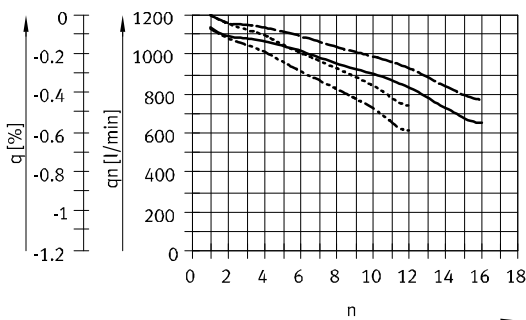

- Caudal normal por válvula (estándar)
- - - Caudal normal q_n por válvula (compacta)
- Pérdida de caudal (estándar)
- - - Pérdida de caudal (compacta)

Válvulas neumáticas VUWS/batería de válvulas VTUS

Características neumáticas

Caudal nominal normal q_{nN} con varias válvulas n conectadas simultáneamente, tamaño 30

Para válvulas de 3/2 vías, batería de válvulas

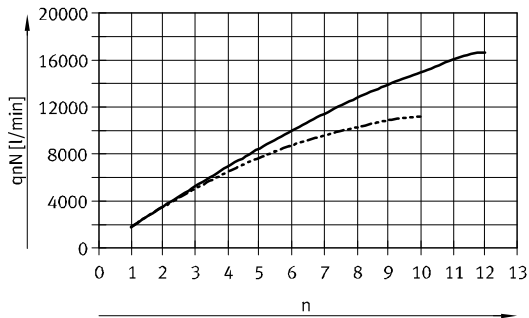

- Caudal normal por batería de válvulas (estándar)
- - - Caudal normal por batería de válvulas (compacta)

Caudal nominal normal q_n con varias válvulas n conectadas simultáneamente, tamaño 30

Para válvulas de 3/2 vías, válvula individual

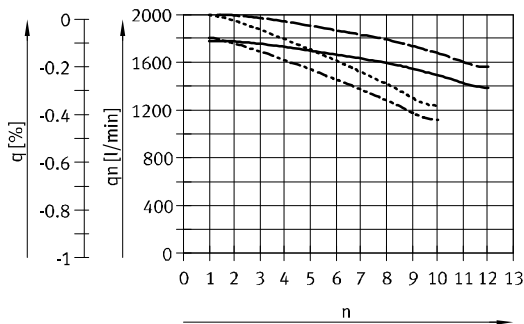

- Caudal normal por válvula (estándar)
- - - Caudal normal por válvula (compacta)
- Pérdida de caudal (estándar)
- - - Pérdida de caudal (compacta)

Caudal nominal normal q_{nN} con varias válvulas n conectadas simultáneamente, tamaño 30

Para válvulas de 5/2 y 5/3 vías, batería de válvulas

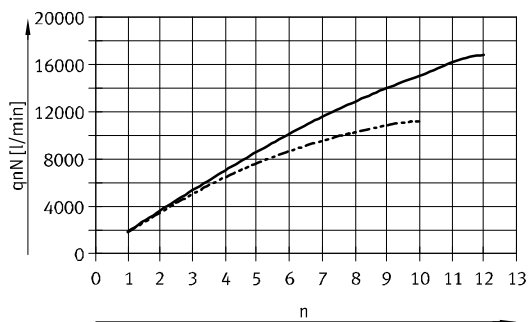

- Caudal normal de la batería de válvulas (estándar)
- - - Caudal normal de la batería de válvulas (compacta)

Caudal nominal normal q_n con varias válvulas n conectadas simultáneamente, tamaño 30

Para válvulas de 5/2 y 5/3 vías, válvula individual

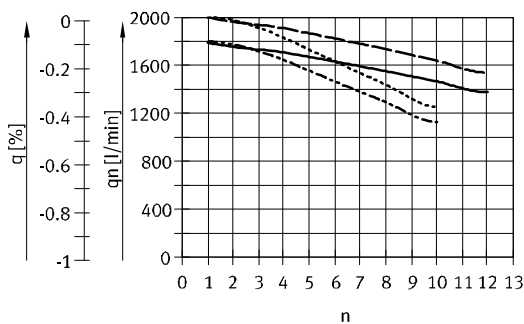

- Caudal normal por válvula (estándar)
- - - Caudal normal q_n por válvula (compacta)
- Pérdida de caudal (estándar)
- - - Pérdida de caudal (compacta)

Válvulas neumáticas VUWS/batería de válvulas VTUS

Características: montaje

Montaje de la batería de válvulas

Montaje robusto de la batería gracias a:

- Cuatro taladros pasantes para montaje en la pared
- Montaje en perfil DIN

 **Importante**

Para realizar la conexión a tierra de la batería de válvulas, debe utilizarse la rosca M4 (M5 para el tamaño 30) de la placa de alimentación.

Montaje mural

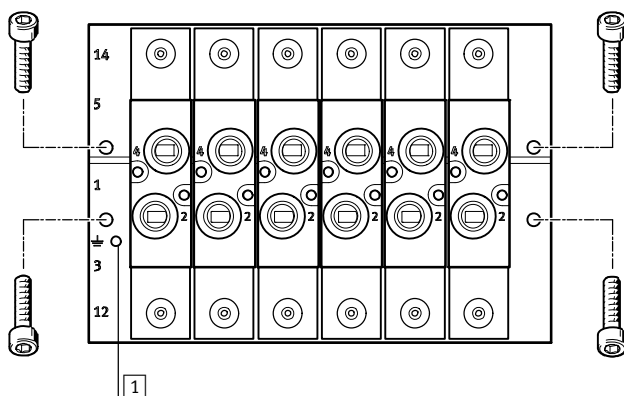

Montaje robusto de la placa de alimentación a la pared mediante cuatro taladros pasantes.

1 Conexión a tierra

Montaje en perfil DIN

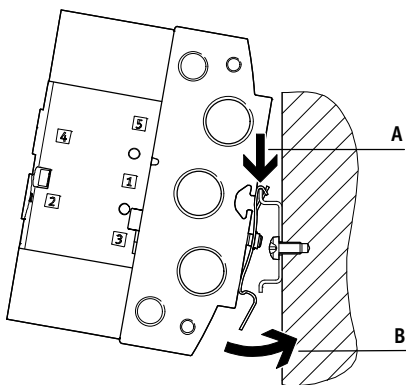

El sistema de montaje en perfil DIN VAME-T-M... consta de dos clips de sujeción. Estos clips se atornillan a la placa de alimentación por la izquierda y la derecha.

La placa de alimentación preparada de esta manera se cuelga en el perfil DIN (ver flecha A) y se sujeta en la parte inferior con el clip (ver flecha B).

 **Importante**

- Al realizar el montaje en el perfil DIN debe respetarse el par de apriete máximo de los tornillos.
- Montaje en perfil DIN únicamente en posición horizontal
- Montaje en perfil DIN TH 35-... únicamente según EN 60715
- Con montaje en perfil DIN: no se admite ninguna carga por vibración y choque.
- Informaciones más detalladas sobre el montaje
→ Instrucciones de montaje de la fijación en perfil DIN VAME-T-M...

Válvulas neumáticas VUWS/batería de válvulas VTUS

Características: montaje

Montaje de válvula individual VUWS

Montaje mural

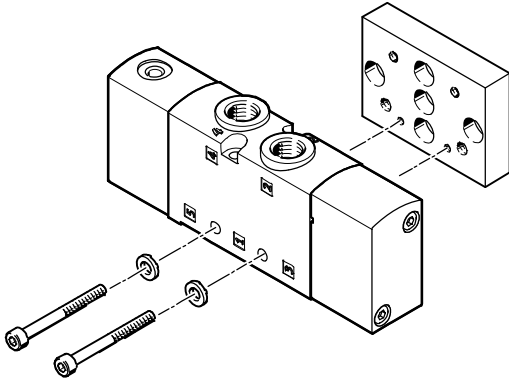

Para montar válvulas individualmente en una superficie plana (p.ej. un sistema de perfiles de aluminio).

Las válvulas neumáticas deben tener dos taladros pasantes para fijarlas a la pared VAME-B10-20-W.

El juego de tornillos necesarios se incluye en el volumen de suministro de la fijación a la pared VAME-B10-20-W.

El montaje mural VAME-B10-20-W puede utilizarse para los tamaños 20, 25 y 30.

Montaje por pies

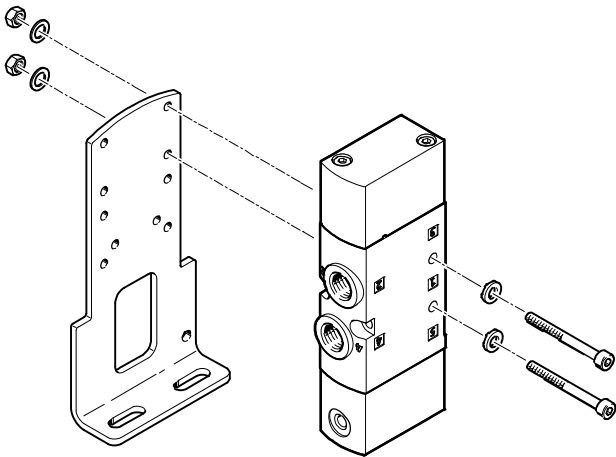

Para montar válvulas individualmente en una superficie plana (p.ej. un sistema de perfiles de aluminio).

Las válvulas neumáticas deben tener dos taladros pasantes para fijarlas al pie de fijación VAME-B10-...-A.

El juego de tornillos necesarios se incluye en el volumen de suministro del pie de fijación VAME-B10-...-A.

 **Importante**



Otras opciones de montaje para el pie de fijación VAME-B10-...-A

➔ Hoja de datos de las válvulas neumáticas, dimensiones

Válvulas neumáticas VUWS/batería de válvulas VTUS

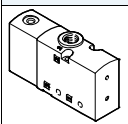
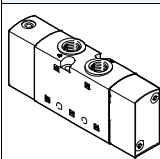
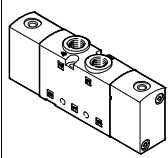
Cuadro general de productos

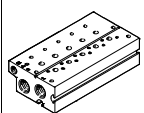
Construcción	Tamaño	Conexión de utilización	Código de producto de las válvulas y caudal [l/min]							→ Página/ Internet
			M32C	M32U	M52	B52	P53C	P53E	P53U	
Válvula de 3/2 vías										
	20	G1/8	700	700	-	-	-	-	-	39
	25	G1/4	1000	1000	-	-	-	-	-	47
	30	G3/8	2300	2300	-	-	-	-	-	55
Válvula de 5/2 vías										
	20	G1/8	-	-	700	700	-	-	-	39
	25	G1/4	-	-	1300	1300	-	-	-	47
	30	G3/8	-	-	2300	2300	-	-	-	55
Válvula de 5/3 vías										
	20	G1/8	-	-	-	-	700	600	600	39
	25	G1/4	-	-	-	-	1200	1000	1000	47
	30	G3/8	-	-	-	-	2000	1600	1600	55

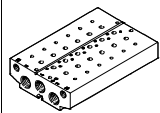
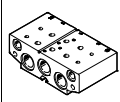
Construcción	Tamaño	Descripción	→ Página/ Internet
Placa de alimentación para válvulas de 3/2 vías, estándar			
	20	VABM-B10-20E-G38- ... -P3	Tamaño de la conexión G3/8
	25	VABM-B10-25E-G12- ... -P3	Tamaño de la conexión G1/2
	30	VABM-B10-30E-G34- ... -P3	Tamaño de la conexión G3/4
Módulo de expansión para placa de alimentación, válvulas de 3/2 vías, estándar			
	20	VABM-B10-20EEE-G38- ... -P3	Tamaño de la conexión G3/8
	25	VABM-B10-25EEE-G12- ... -P3	Tamaño de la conexión G1/2
	30	VABM-B10-30EEE-G34- ... -P3	Tamaño de la conexión G3/4
Placa de alimentación para válvulas de 5/2 y 5/3 vías, estándar			
	20	VABM-B10-20E-G38- ...	Tamaño de la conexión G3/8
	25	VABM-B10-25E-G12- ...	Tamaño de la conexión G1/2
	30	VABM-B10-30E-G34- ...	Tamaño de la conexión G3/4
Módulo de expansión para placa de alimentación, válvulas de 5/2 y 5/3 vías, estándar			
	20	VABM-B10-20EEE-G38- ...	Tamaño de la conexión G3/8
	25	VABM-B10-25EEE-G12- ...	Tamaño de la conexión G1/2
	30	VABM-B10-30EEE-G34- ...	Tamaño de la conexión G3/4

Válvulas neumáticas VUWS/batería de válvulas VTUS

Cuadro general de productos

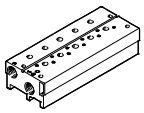
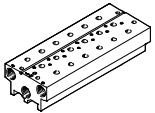
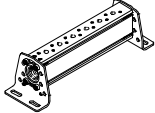
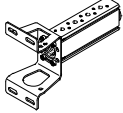
Construcción	Tamaño	Descripción	→ Página/ Internet	
Placa de alimentación para válvulas de 3/2 vías, compacta				
	20	VABM-B10-20S-G14- ...-P3	Tamaño de la conexión G1/4	65
	25	VABM-B10-25S-G38- ...-P3	Tamaño de la conexión G3/8	78
	30	VABM-B10-30S-G12- ...-P3	Tamaño de la conexión G1/2	91
Placa de alimentación para válvulas de 5/2 y 5/3 vías, compacta				
	20	VABM-B10-20S-G14- ...	Tamaño de la conexión G1/4	65
	25	VABM-B10-25S-G38- ...	Tamaño de la conexión G3/8	78
	30	VABM-B10-30S-G12- ...	Tamaño de la conexión G1/2	91
Listón distribuidor P, para montaje bilateral				
	20	VABM-B10-20-G38- ... -P53	Tamaño de la conexión G3/8	66
	25	VABM-B10-25-G12- ... -P53	Tamaño de la conexión G1/2	79
	30	VABM-B10-30-G34- ... -P53	Tamaño de la conexión G3/4	92
Listón distribuidor P, para montaje unilateral				
	20	VABM-B10-20-G38- ... -P53-E	Tamaño de la conexión G3/8	66
	25	VABM-B10-25-G12- ... -P53-E	Tamaño de conexión $\overline{1}1/2$	79
	30	VABM-B10-30-G34- ... -P53-E	Tamaño de la conexión G3/4	92

Válvulas neumáticas VUWS

Función de válvula

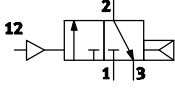
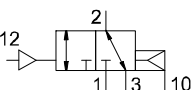
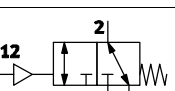
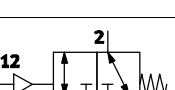
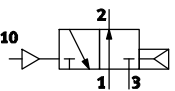
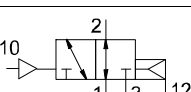
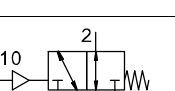
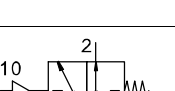
Válvulas de 3/2 vías			
Código para efectuar el pedido de las válvulas	Símbolos	Tamaño	Descripción
Válvula de 3/2 vías, NC, monoestable			
M32C-A		20 25 30	<ul style="list-style-type: none"> • Normalmente cerradas • Alimentación interna del muelle neumático • Sentido de flujo: no reversible • Reposición: muelle neumático
M32C-E		20 25 30	<ul style="list-style-type: none"> • Normalmente cerradas • Alimentación del muelle neumático externa • Sentido de flujo: reversible • Reposición: muelle neumático
M32C-M		20	<ul style="list-style-type: none"> • Normalmente cerradas • Sentido de flujo: reversible • Reposición: muelle mecánico con soporte interno de un muelle neumático
M32C-M		25 30	<ul style="list-style-type: none"> • Normalmente cerradas • Sentido de flujo: reversible • Reposición: muelle mecánico
Válvula de 3/2 vías, NA, monoestable			
M32U-A		20 25 30	<ul style="list-style-type: none"> • Normalmente abiertas • Alimentación interna del muelle neumático • Sentido de flujo: no reversible • Reposición: muelle neumático
M32U-E		20 25 30	<ul style="list-style-type: none"> • Normalmente abiertas • Alimentación del muelle neumático externa • Sentido de flujo: reversible • Reposición: muelle neumático
M32U-M		20	<ul style="list-style-type: none"> • Normalmente abiertas • Sentido de flujo: reversible • Reposición: muelle mecánico con soporte interno de un muelle neumático
M32U-M		25 30	<ul style="list-style-type: none"> • Normalmente abiertas • Sentido de flujo: reversible • Reposición: muelle mecánico

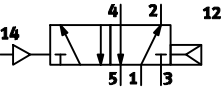
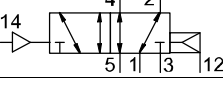
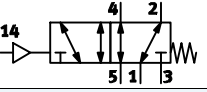
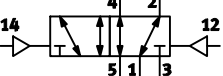
Válvulas de 5/2 vías			
Código para efectuar el pedido de las válvulas	Símbolos	Tamaño	Descripción
Válvula de 5/2 vías, monoestable			
M52-A		20 25 30	<ul style="list-style-type: none"> • Alimentación interna del muelle neumático • Sentido de flujo: no reversible • Reposición: muelle neumático
M52-E		20 25 30	<ul style="list-style-type: none"> • Alimentación del muelle neumático externa • Sentido de flujo: reversible • Reposición: muelle neumático
M52-M		20 25 30	<ul style="list-style-type: none"> • Sentido de flujo: reversible • Reposición: muelle mecánico
Válvula de 5/2 vías, biestable			
B52		20 25 30	<ul style="list-style-type: none"> • Sentido de flujo: reversible

Válvulas neumáticas VUWS

Función de las válvulas

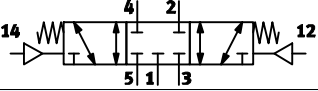
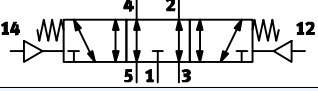
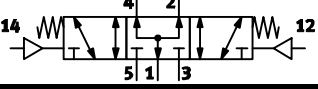
Válvulas de 5/3 vías			
Código para efectuar el pedido de las válvulas	Símbolos	Tamaño	Descripción
Válvula de 5/3 vías, centro cerrado			
P53C		20 25 30	<ul style="list-style-type: none"> • Sentido de flujo: reversible
Válvula de 5/3 vías, centro a descarga			
P53E		20 25 30	<ul style="list-style-type: none"> • Sentido de flujo: reversible
Válvula de 5/3 vías, centro a presión			
P53U		20 25 30	<ul style="list-style-type: none"> • Sentido de flujo: reversible

Válvulas neumáticas VUWS/batería de válvulas VTUS

Cuadro general de periféricos

Placa de alimentación para válvulas de 3/2 vías

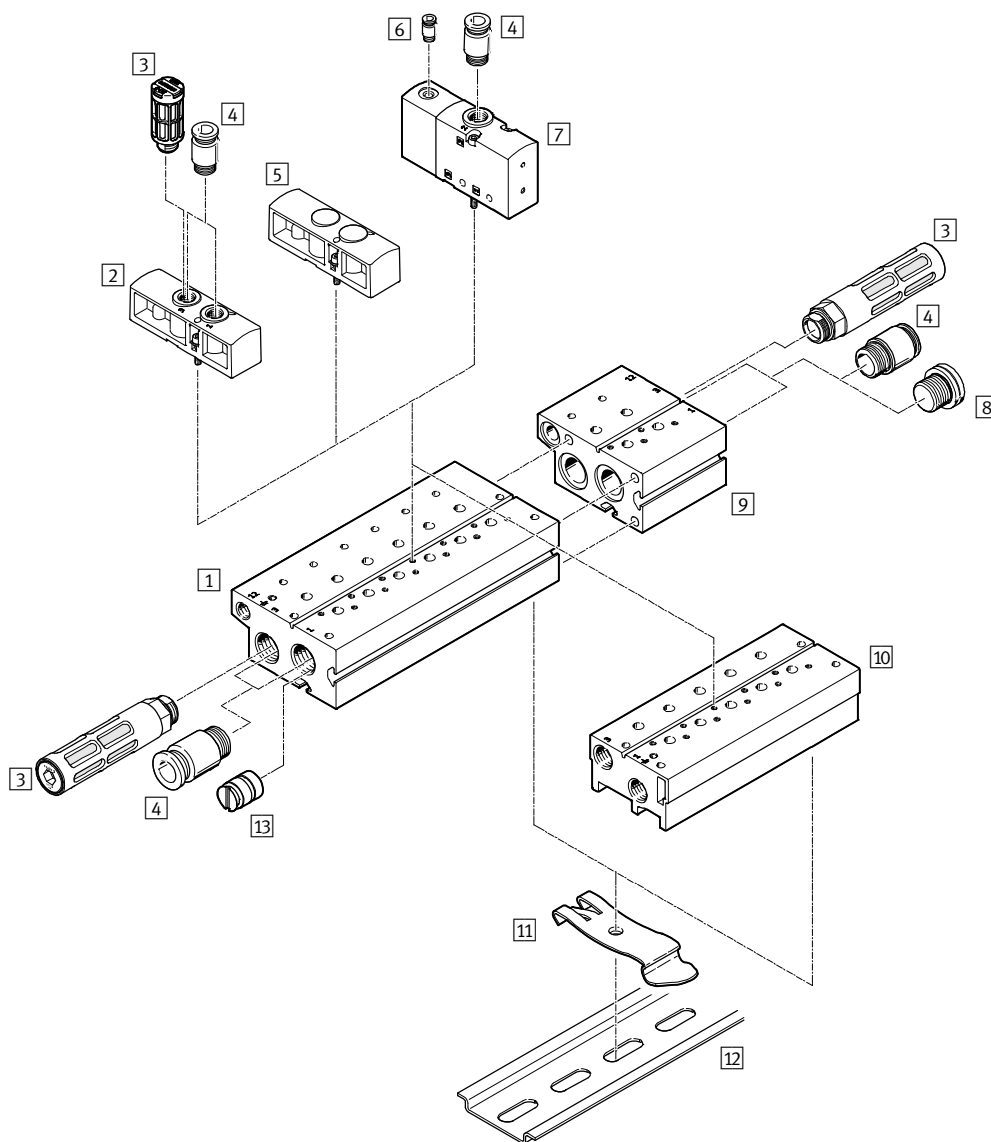

Accesorios			
Denominación	Descripción resumida	→ Página/Internet	
1	Placa de alimentación, estándar	Para válvulas de 3/2 vías	65, 78, 91
2	Placa de alimentación	Para válvulas de 3/2 vías	67, 80, 93
3	Silenciador	Para conexiones de escape (3)	69, 82, 95
4	Racor rápido roscado	Para conexiones de aire de alimentación/escape (1, 3)	40, 48, 56
5	Placa ciega	VABB-B10-...	67, 80, 93
6	Racor rápido roscado	M5 para la conexión del aire de pilotaje	40, 48, 56
7	Válvula neumática	Válvula de 3/2 vías	39, 47, 55
8	Tapón ciego	Para conexiones de aire de alimentación/escape (1, 3)	69, 82, 95
9	Placa de alimentación, estándar, módulo de expansión	Para válvulas de 3/2 vías	65, 78, 91
10	Placa de alimentación, compacta	Para válvulas de 3/2 vías	65, 78, 91
11	Montaje en perfil DIN	Para el montaje en perfiles DIN estándar	69, 82, 95
12	Perfil DIN estándar	Perfil de soporte según EN 60715	-
13	Elemento de separación	Para la creación de zonas de presión (en los canales 1 y/o 3)	69, 82, 95

Válvulas neumáticas VUWS/batería de válvulas VTUS

Cuadro general de periféricos

Placa de alimentación para válvulas de 5/2 y 5/3 vías

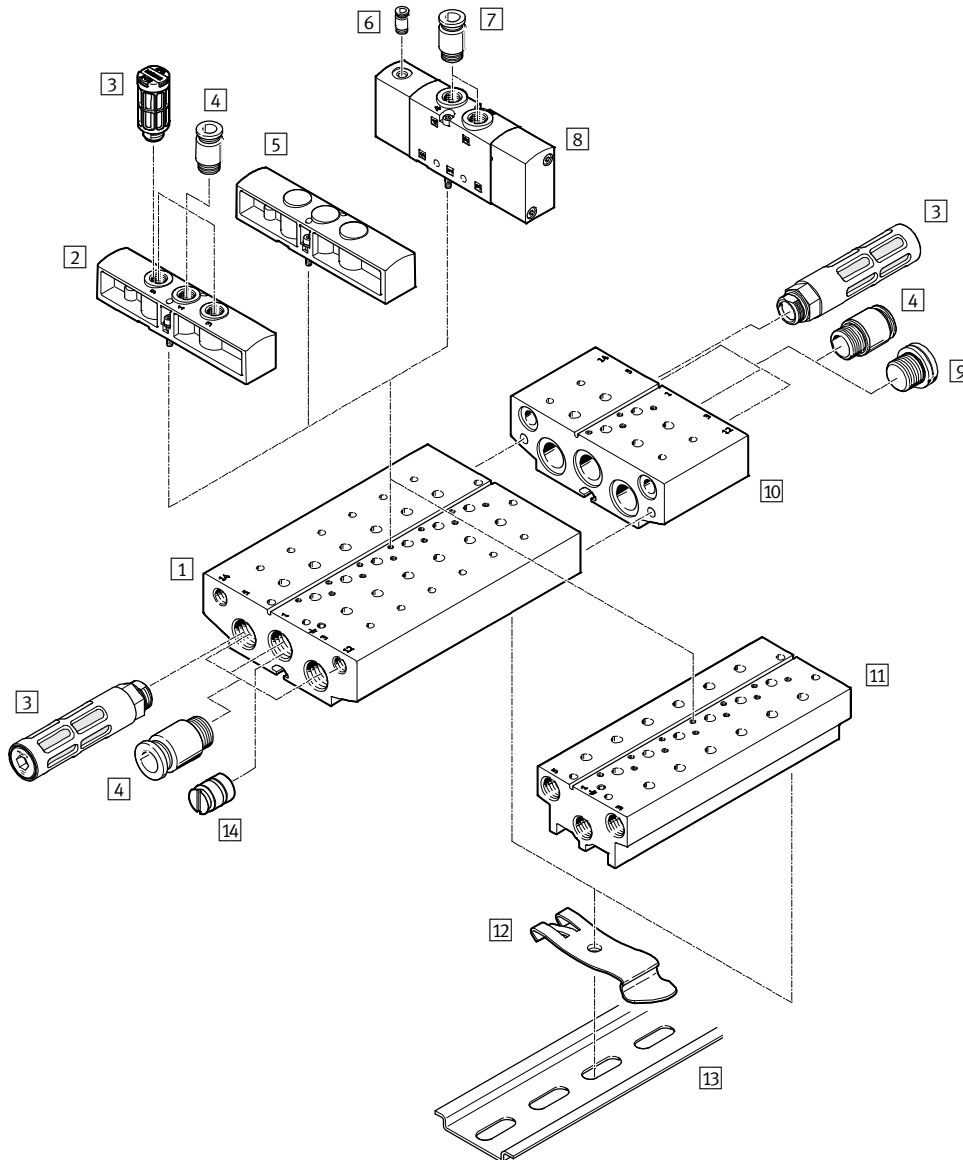

Accesorios			
Denominación	Descripción resumida	→ Página/Internet	
1	Placa de alimentación, estándar	Para válvulas de 5/2 y 5/3 vías	65, 78, 91
2	Placa de alimentación	Para válvulas de 5/2 y 5/3 vías	67, 80, 93
3	Silenciador	Para conexiones de aire de escape (5 y/o 3)	69, 82, 95
4	Racor rápido roscado	Para conexiones de aire de alimentación/escape (1, 3, 5)	40, 48, 56
5	Placa ciega	VABB-B10-...	67, 80, 93
6	Racor rápido roscado	M5 para la conexión del aire de pilotaje	40, 48, 56
7	Racor rápido roscado	Para conexiones de trabajo (2, 4)	40, 48, 56
8	Válvula neumática	Válvula de 5/2, 5/3 vías	39, 47, 55
9	Tapón ciego	Para conexiones de aire de alimentación/escape (1, 3, 5)	69, 82, 95
10	Placa de alimentación, estándar, módulo de expansión	Para válvulas de 5/2 y 5/3 vías	65, 78, 91
11	Placa de alimentación, compacta	Para válvulas de 5/2 y 5/3 vías	65, 78, 91
12	Montaje en perfil DIN	Para el montaje en perfiles DIN estándar	69, 82, 95
13	Perfil DIN estándar	Perfil de soporte según EN 60715	-
14	Elemento de separación	Para la creación de zonas de presión (en los canales 1, 3, 5)	69, 82, 95

Válvulas neumáticas VUWS/batería de válvulas VTUS

Cuadro general de periféricos

Listón distribuidor P para montaje bilateral

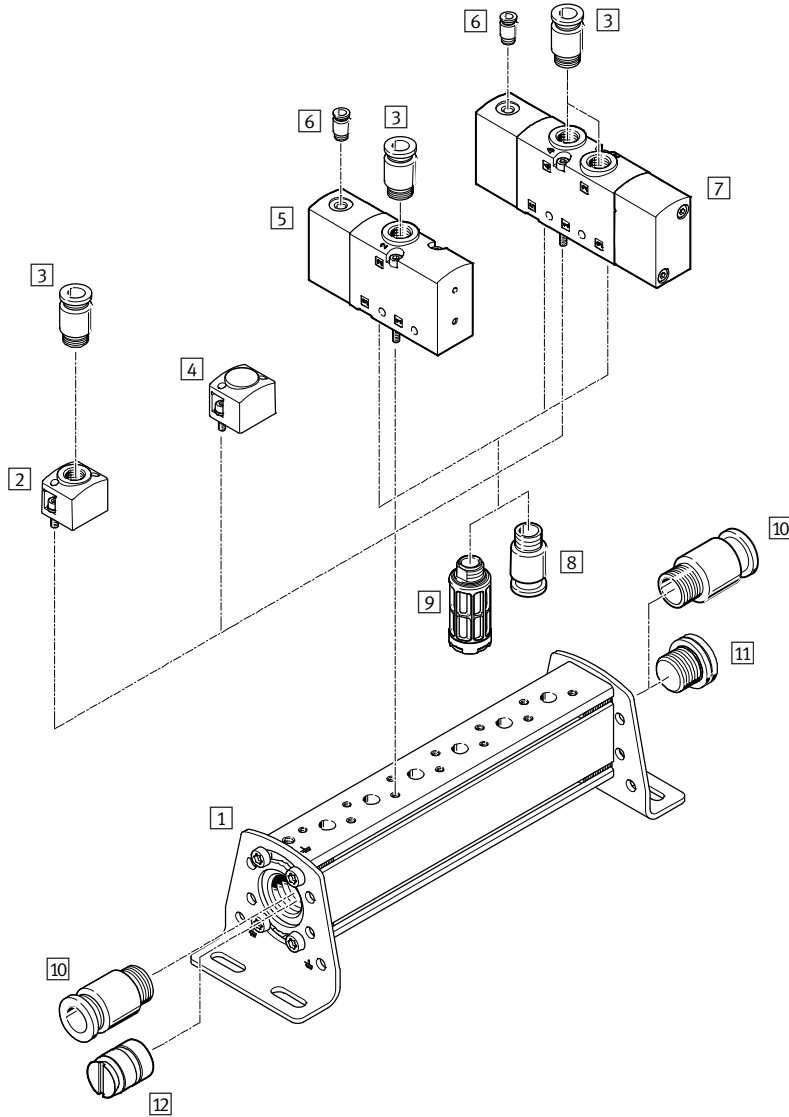

Accesorios		
Denominación	Descripción resumida	→ Página/Internet
1	Listón distribuidor N Para fijación bilateral Escuadra de fijación ajustable en $\pm 30^\circ$	66, 79, 92
2	Placa de alimentación Para la alimentación de aire de trabajo (1) (VABF-B10-...-P1...)	67, 80, 93
3	Racor rápido roscado Para la alimentación de aire de trabajo (1), para conexiones de trabajo (2, 4)	40, 48, 56
4	Placa ciega VABB-B10-...	67, 80, 93
5	Válvula neumática Válvula de 3/2 vías	39, 47, 55
6	Racor rápido roscado M5 para la conexión del aire de pilotaje	40, 48, 56
7	Válvula neumática Válvula de 5/2, 5/3 vías	39, 47, 55
8	Racor rápido roscado Para conexiones de escape (3, 5)	40, 48, 56
9	Silenciador Para conexiones de escape (3, 5)	69, 82, 95
10	Racor rápido roscado Para la alimentación de aire de trabajo (1)	68, 81, 94
11	Tapón ciego Para conexión de aire de trabajo (canal 1)	69, 82, 95
12	Elemento de separación Para la creación de zonas de presión (en el canal 1)	69, 82, 95

Válvulas neumáticas VUWS/batería de válvulas VTUS

Cuadro general de periféricos

Listón distribuidor P para montaje unilateral

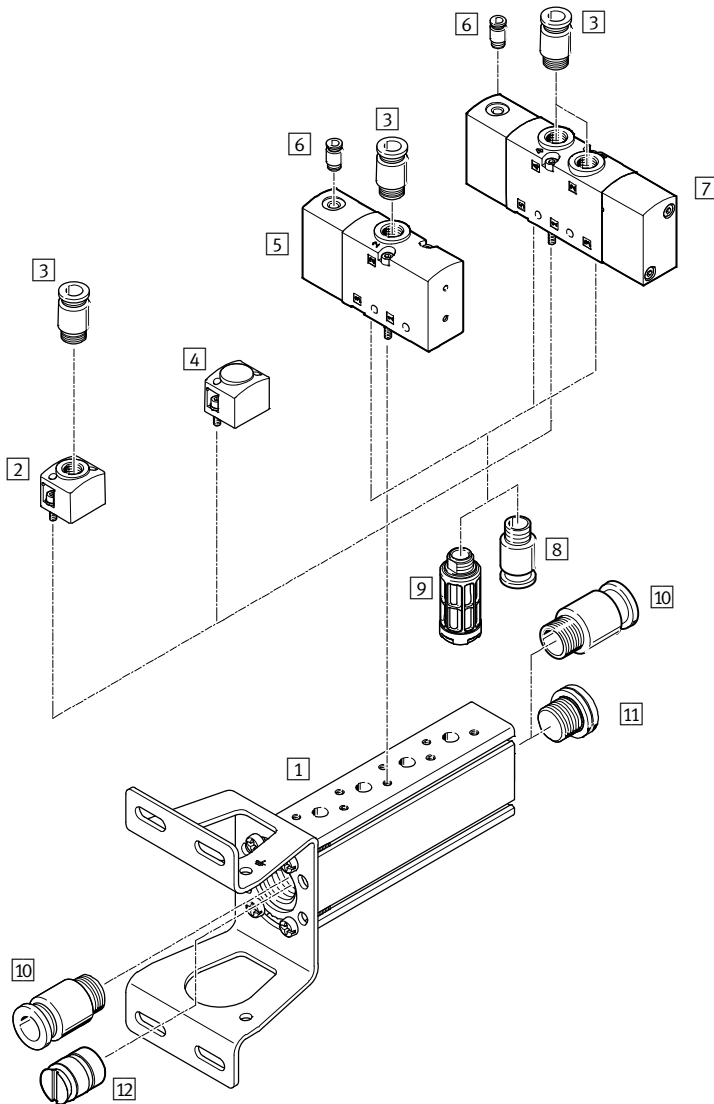

Accesorios		
Denominación	Descripción resumida	→ Página/Internet
1 Listón distribuidor N	Para fijación unilateral Escuadra de fijación ajustable en $\pm 30^\circ$	66, 79, 92
2 Placa de alimentación	Para la alimentación de aire de trabajo (1) (VABF-B10-...-P1...)	67, 80, 93
3 Racor rápido roscado	Para la alimentación de aire de trabajo (1), para conexiones de trabajo (2, 4)	40, 48, 56
4 Placa ciega	VABB-B10-...	67, 80, 93
5 Válvula neumática	Válvula de 3/2 vías	39, 47, 55
6 Racor rápido roscado	M5 para la conexión del aire de pilotaje	40, 48, 56
7 Válvula neumática	Válvula de 5/2, 5/3 vías	39, 47, 55
8 Racor rápido roscado	Para conexiones de escape (3, 5)	40, 48, 56
9 Silenciador	Para conexiones de escape (3, 5)	69, 82, 95
10 Racor rápido roscado	Para la alimentación de aire de trabajo (1)	68, 81, 94
11 Tapón ciego	Para conexión de aire de trabajo (canal 1)	69, 82, 95
12 Elemento de separación	Para la creación de zonas de presión (en el canal 1)	69, 82, 95

Batería de válvulas VTUS

Hoja de datos de la batería de válvulas

-  Caudal
 - Tamaño 20 – hasta 700 l/min
 - Tamaño 25 – hasta 1300 l/min
 - Tamaño 30 – hasta 2300 l/min

-  Ancho de las válvulas
 - Tamaño 20 – 21 mm
 - Tamaño 25 – 26,5 mm
 - Tamaño 30 – 31 mm



Especificaciones técnicas generales		
Estructura de la batería de válvulas		Patrón fijo
Tamaño 20	[mm]	21
Tamaño 25	[mm]	26,5
Tamaño 30	[mm]	31
Forma constructiva		Corredera
Tipo de reposición		Muelle mecánico o neumático
Muelle neumático		Interna o externa
Sentido de flujo		Reversible con limitaciones
Apropiado para vacío		Sí
Tipo de control		Directo
Principio de hermetización		Blanda
Cantidad máx. de posiciones de válv.		16 (con expansión para placa de alimentación estándar a un máximo de 18 posiciones de válvula)
Número máx. de zonas de presión		9
Función de escape		Estrangulable
Tipo de accionamiento		Neumático
Caudal nominal normal de la válvula		
Tamaño 20	[qnN]	600...700
Tamaño 25	[qnN]	1000...1300
Tamaño 30	[qnN]	1600...2300
Posición de montaje		Indistinto
CRC ¹⁾		2 ¹⁾
Nota sobre el material		Conformidad con la directiva 2002/95/CE (RoHS)
Información sobre el material de las juntas		HNBR, NBR

1) Clase de resistencia a la corrosión CRC 2 según norma de Festo FN 940070
 Componentes con moderado riesgo de corrosión. Aplicación en interiores en caso de condensación. Piezas exteriores visibles con características esencialmente decorativas en la superficie que están en contacto directo con atmósferas habituales en entornos industriales.

Condiciones de funcionamiento y del entorno		
Fluido de utilización		Aire comprimido según ISO 8573-1:2010 [7:4:4]
Fluido de mando		Aire comprimido según ISO 8573-1:2010 [7:4:4]
Indicación sobre el fluido de trabajo/pilotaje		Admite aire comprimido lubricado (lo cual requiere seguir utilizando aire lubricado)
Presión de trabajo		
Con aire de pilotaje exterior	[bar]	-0,9 ... +10
Con aire de pilotaje interior	[bar]	+1,5 ... +10
Presión de mando		[bar] 1,5 ... 10
Temperatura ambiente		[°C] -10 ... +50
Temperatura del medio		[°C] -10 ... +50
Temperatura de almacenamiento		[°C] -20 ... +60

Batería de válvulas VTUS

Hoja de datos

Dimensiones

Datos CAD disponibles en www.festo.com

Con válvulas de 3/2 vías, perfil distribuidor estándar

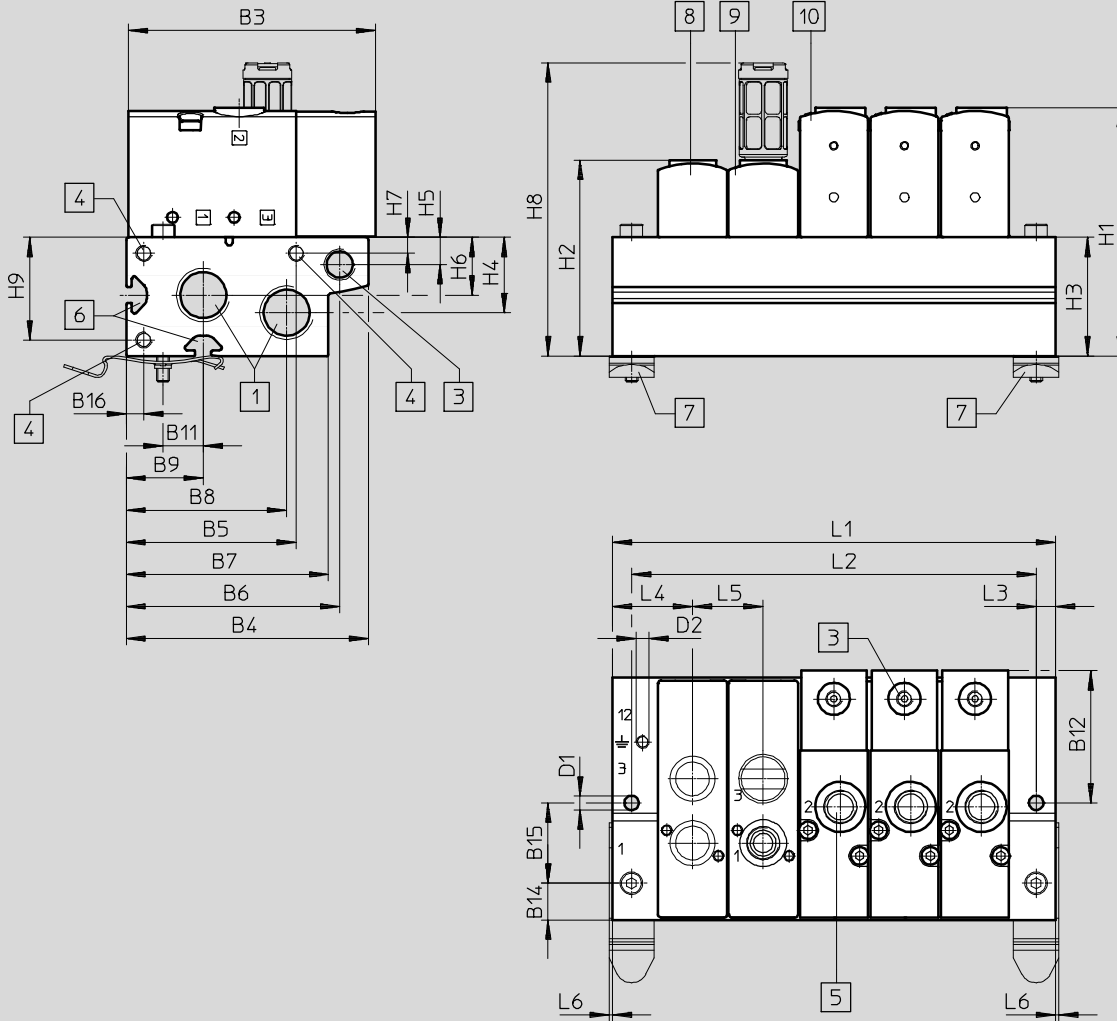

- | | | | |
|--|--|--|--|
| <p>1 Conexiones 1 y 3 (en ambos lados):
G3/8 para VTUS 20
G1/2 para VTUS 25
G3/4 para VTUS 30</p> <p>3 Conexión 12 en la placa de alimentación en ambos lados:
G1/8
Conexiones 10 y 12 en la válvula:
M5 con VTUS 20,
M5 con VTUS 25,
G1/8 con VTUS 30</p> | <p>4 Rosca para módulo de expansión:
M5x15,5 para VTUS 20
M5x18 para VTUS 25
M5x18 para VTUS 30</p> <p>5 Conexión 2:
G1/8 para VTUS 20
G1/4 para VTUS 25
G3/8 para VTUS 30</p> | <p>6 Perfil ranurado IPM-05, sistema 5</p> <p>7 Montaje en perfil VAME-T-M4 para VTUS 20
VAME-T-M5 para VTUS 25
VAME-T-M6 para VTUS 30</p> <p>8 Placa ciega</p> | <p>9 Placa de alimentación, conexiones 1 y 3:
G1/8 para VTUS 20
G1/4 para VTUS 25
G3/8 para VTUS 30</p> <p>10 Válvula neumática monoestable 3/2 vías</p> |
|--|--|--|--|

 **Importante**

La conexión 12 del perfil distribuidor (número 3 en el dibujo acotado) no se utiliza en la configuración con válvulas neumáticas.

Batería de válvulas VTUS

Hoja de datos

Tipo	B3	B4	B5	B6	B7	B8	B9	B11	B12	B14	B15	B16
VTUS-20	77	75,5	53	66,5	63	50	24	12,5	41,2	11,5	25	5,5
VTUS-25	92	93	67,5	80,5	78	62	30	16	-	14	32	6
VTUS-30	109,2	108,2	79	93,2	94,7	75,7	36,2	19	55,5	17,2	38	6,5

Tipo	D1 Ø	D2	H1	H2	H3	H4	H5	H6	H7	H8	H9	L3	L4	L5	L6
VTUS-20	4,5	M4x6,5	77,4	61	37	23,5	8,5	18	5	91,4	32	6	25	22	1
VTUS-25	5,5	M4x9	95,5	71	45	25	9	22	5	123,4	39	6	29,8	27,5	1
VTUS-30	6,3	M5x11	118	91	61	35	9	28,5	6,5	170,1	54,5	7,2	34	32	-

Posiciones de válvulas		2	3	4	5	6	7	8	9	10
VTUS-20	L1 [mm]	72	94	116	138	160	182	204	226	248
	L2 [mm]	60	82	104	126	148	170	192	214	236
VTUS-25	L1 [mm]	87	114,5	142	169,5	197	224,5	252	279,5	307
	L2 [mm]	75	102,5	130	157,5	185	212,5	240	267,5	295
VTUS-30	L1 [mm]	100	132	164	196	228	260	292	324	356
	L2 [mm]	85	117	149	181	213	245	277	309	341

Batería de válvulas VTUS

Hoja de datos de la batería de válvulas

Dimensiones: batería de válvulas

Datos CAD disponibles en www.festo.com

Con válvulas de 3/2 vías, perfil distribuidor compacto

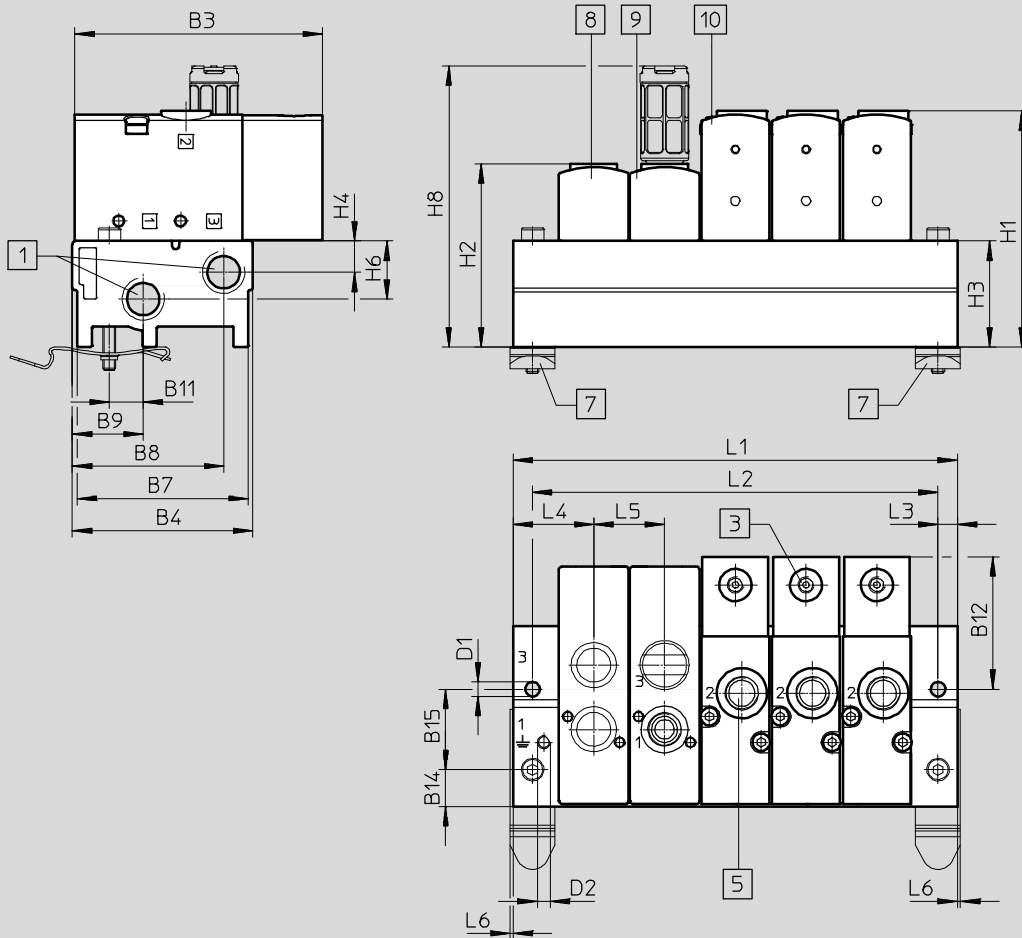

- 1** Conexiones 1 y 3 (en ambos lados):
G1/4 para VTUS 20
G3/8 para VTUS 25
G1/2 para VTUS 30
- 3** Conexiones 10 y 12 en la válvula:
M5 con VTUS 20,
M5 con VTUS 25,
G1/8 con VTUS 30

- 5** Conexión 2:
G1/8 para VTUS 20
G1/4 para VTUS 25
G3/8 para VTUS 30
- 7** Montaje en perfil VAME-T-M4 para VTUS 20
VAME-T-M5 para VTUS 25
VAME-T-M6 para VTUS 30

- 8** Placa ciega
- 9** Placa de alimentación, conexiones 1 y 3:
G1/8 para VTUS 20
G1/4 para VTUS 25
G3/8 para VTUS 30

- 10** Válvula neumática monoestable 3/2 vías

Batería de válvulas VTUS

Hoja de datos de la batería de válvulas

Tipo	B3	B4	B7	B8	B9	B11	B12	B14	B15
VTUS-20	77	56,1	53,1	47	22	10,5	41,2	11,5	25
VTUS-25	92	70,3	67,3	58,8	30	16	47	14	32
VTUS-30	109,2	83	80	69,4	36	19	55,5	17	38

Tipo	D1 Ø	D2	H1	H2	H3	H4	H6	H8	L3	L4	L5	L6
VTUS-20	4,5	M4x6,5	73,4	57	33	9,7	18	87,4	6	25	22	1
VTUS-25	5,5	M4x9	84,5	60	34	13,5	20	112,4	6	29,8	27,5	1
VTUS-30	6,3	M5x11	99,5	72,5	42,5	17,5	26	151,6	7,5	38	32	-

Posiciones de válvulas		2	3	4	5	6	7	8	9	10
VTUS-20	L1 [mm]	72	94	116	138	160	182	204	226	248
	L2 [mm]	60	82	104	126	148	170	192	214	236
VTUS-25	L1 [mm]	87	114,5	142	169,5	197	224,5	252	279,5	307
	L2 [mm]	75	102,5	130	157,5	185	212,5	240	267,5	295
VTUS-30	L1 [mm]	100	132	164	196	228	260	292	324	356
	L2 [mm]	85	117	149	181	213	245	277	309	341

Batería de válvulas VTUS

Hoja de datos de la batería de válvulas

Dimensiones: batería de válvulas

Datos CAD disponibles en www.festo.com

Con válvulas de 5/2 vías y 5/3 vías, perfil distribuidor estándar

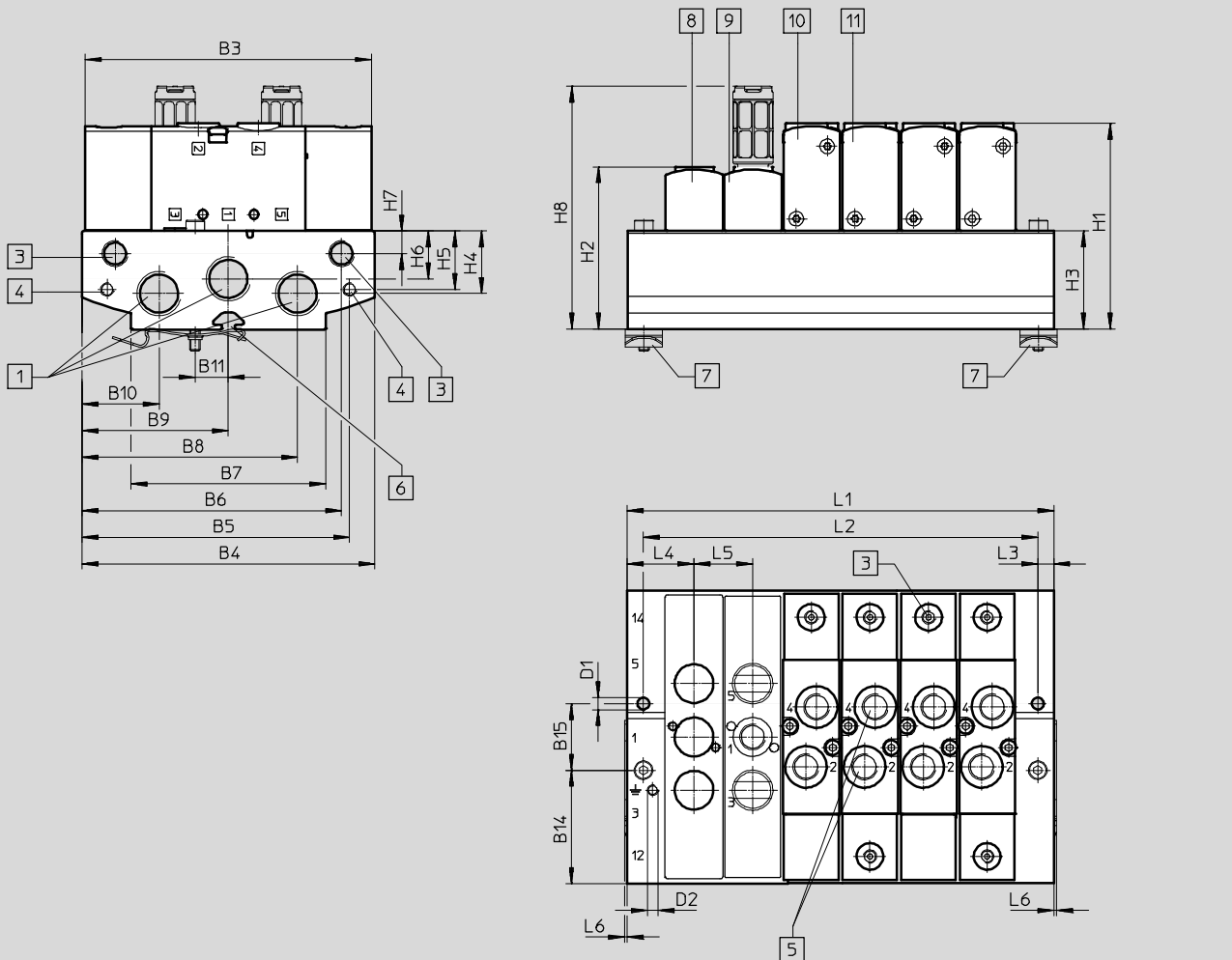

- | | | | |
|--|--|--|--|
| <p>1 Conexiones 1, 3 y 5 (en ambos lados):
G3/8 para VTUS 20
G1/2 para VTUS 25
G3/4 para VTUS 30</p> <p>3 Conexiones 12 y 14 en la placa de alimentación en ambos lados: G1/8
Conexiones 12 y 14 en la válvula:
M5 con VTUS 20,
M5 con VTUS 25,
G1/8 con VTUS 30</p> | <p>4 Rosca para módulo de expansión:
M5x15,5 para VTUS 20
M5x18 para VTUS 25
M5x18 para VTUS 30</p> <p>5 Conexiones 2 y 4: G1/8 para VTUS 20
G1/4 para VTUS 25
G3/8 para VTUS 30</p> | <p>6 Perfil ranurado IPM-05, sistema 5</p> <p>7 Montaje en perfil VAME-T-M4 para VTUS 20
VAME-T-M5 para VTUS 25
VAME-T-M6 para VTUS 30</p> <p>8 Placa ciega</p> | <p>9 Placa de alimentación. Conexiones 1, 3 y 5:
G1/8 para VTUS 20
G1/4 para VTUS 25
G3/8 para VTUS 30</p> <p>10 Válvula neumática monoestable 5/2 vías</p> <p>11 Válvula neumática biestable 5/2, 5/3 vías</p> |
|--|--|--|--|

 Importante

La conexión 12 del perfil distribuidor (número 3 en el dibujo acotado) no se utiliza en la configuración con válvulas neumáticas.

Batería de válvulas VTUS

Hoja de datos de la batería de válvulas

Tipo	B3	B4	B5	B6	B7	B8	B9	B10	B11	B14	B15
VTUS-20	107,4	110	100,5	97,5	73	81	55	29	12,5	42,5	25
VTUS-25	126	126	119	113,5	80	95	63	31	16	47	32
VTUS-30	149	144	137	129	104	111,5	72	32,5	19	53	38

Tipo	D1 Ø	D2	H1	H2	H3	H4	H5	H6	H7	H8	L3	L4	L5	L6
VTUS-20	4,5	M4x6,5	77,4	61	37	23,5	22	18	8,5	91,4	6	25	22	1
VTUS-25	5,5	M4x9	95,5	71	45	25	22	22	9	123,4	6	29,8	27,5	1
VTUS-30	6,3	M5x11	118	91	61	35	22	28,5	9	170,1	7,5	34	32	-

Posiciones de válvulas		2	3	4	5	6	7	8	9	10
VTUS-20	L1 [mm]	72	94	116	138	160	182	204	226	248
	L2 [mm]	60	82	104	126	148	170	192	214	236
VTUS-25	L1 [mm]	87	114,5	142	169,5	197	224,5	252	279,5	307
	L2 [mm]	75	102,5	130	157,5	185	212,5	240	267,5	295
VTUS-30	L1 [mm]	100	132	164	196	228	260	292	324	356
	L2 [mm]	85	117	149	181	213	245	277	309	341

Batería de válvulas VTUS

Hoja de datos de la batería de válvulas

Dimensiones: batería de válvulas

Datos CAD disponibles en www.festo.com

Con válvulas de 5/2 vías y 5/3 vías, perfil distribuidor compacto

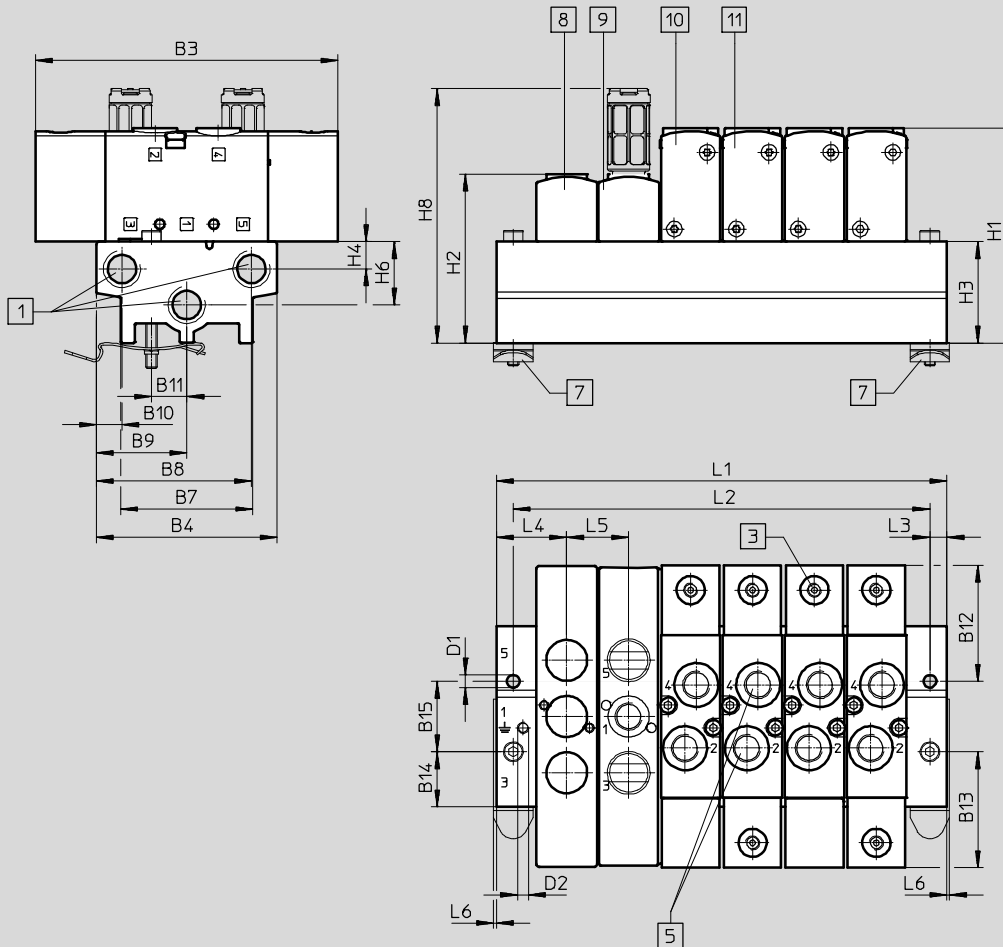

1 Conexiones 1, 3 y 5 (en ambos lados):

G1/4 para VTUS 20
G3/8 para VTUS 25
G1/2 para VTUS 30

3 Conexiones 12 y 14 en la válvula:

M5 con VTUS 20,
M5 con VTUS 25,
G1/8 con VTUS 30

5 Conexiones 2 y 4: G1/8 para VTUS 20

G1/4 para VTUS 25
G3/8 para VTUS 30

7 Montaje en perfil VAME-T-M4 para VTUS 20

VAME-T-M5 para VTUS 25
VAME-T-M6 para VTUS 30

8 Placa ciega

9 Placa de alimentación, conexiones 1, 3 y 5:
G1/8 para VTUS 20
G1/4 para VTUS 25
G3/8 para VTUS 30

10 Válvula neumática monoestable 5/2 vías

11 Válvula neumática biestable 5/2, 5/3 vías

Batería de válvulas VTUS

Hoja de datos de la batería de válvulas

Tipo	B3	B4	B7	B8	B9	B10	B11	B12	B13	B14	B15
VTUS-20	107,4	64,2	47	55,1	32,1	9,1	12,5	41,2	41,2	19,6	25
VTUS-25	126	80,5	61,5	69	40,3	11,5	16	47	47	24,3	32
VTUS-30	149	94	77	80,4	47	13,6	19	55,5	55,5	28	38

Tipo	D1 Ø	D2	H1	H2	H3	H4	H6	H8	L3	L4	L5	L6
VTUS-20	4,5	M4x6,5	76,4	60	36	9,7	22,5	90,4	6	25	22	1
VTUS-25	5,5	M4x9	84,5	60	34	13,5	20	112,1	6	29,8	27,5	1
VTUS-30	6,3	M5x11	99,5	72,5	42,5	17,5	26	151,6	7,5	34	32	-

Posiciones de válvulas		2	3	4	5	6	7	8	9	10
VTUS-20	L1 [mm]	72	94	116	138	160	182	204	226	248
	L2 [mm]	60	82	104	126	148	170	192	214	236
VTUS-25	L1 [mm]	87	114,5	142	169,5	197	224,5	252	279,5	307
	L2 [mm]	75	102,5	130	157,5	185	212,5	240	267,5	295
VTUS-30	L1 [mm]	100	132	164	196	228	260	292	324	356
	L2 [mm]	85	117	149	181	213	245	277	309	341

Batería de válvulas VTUS

Hoja de datos de la batería de válvulas

Dimensiones: perfil distribuidor P

Datos CAD disponibles en www.festo.com

Montaje bilateral

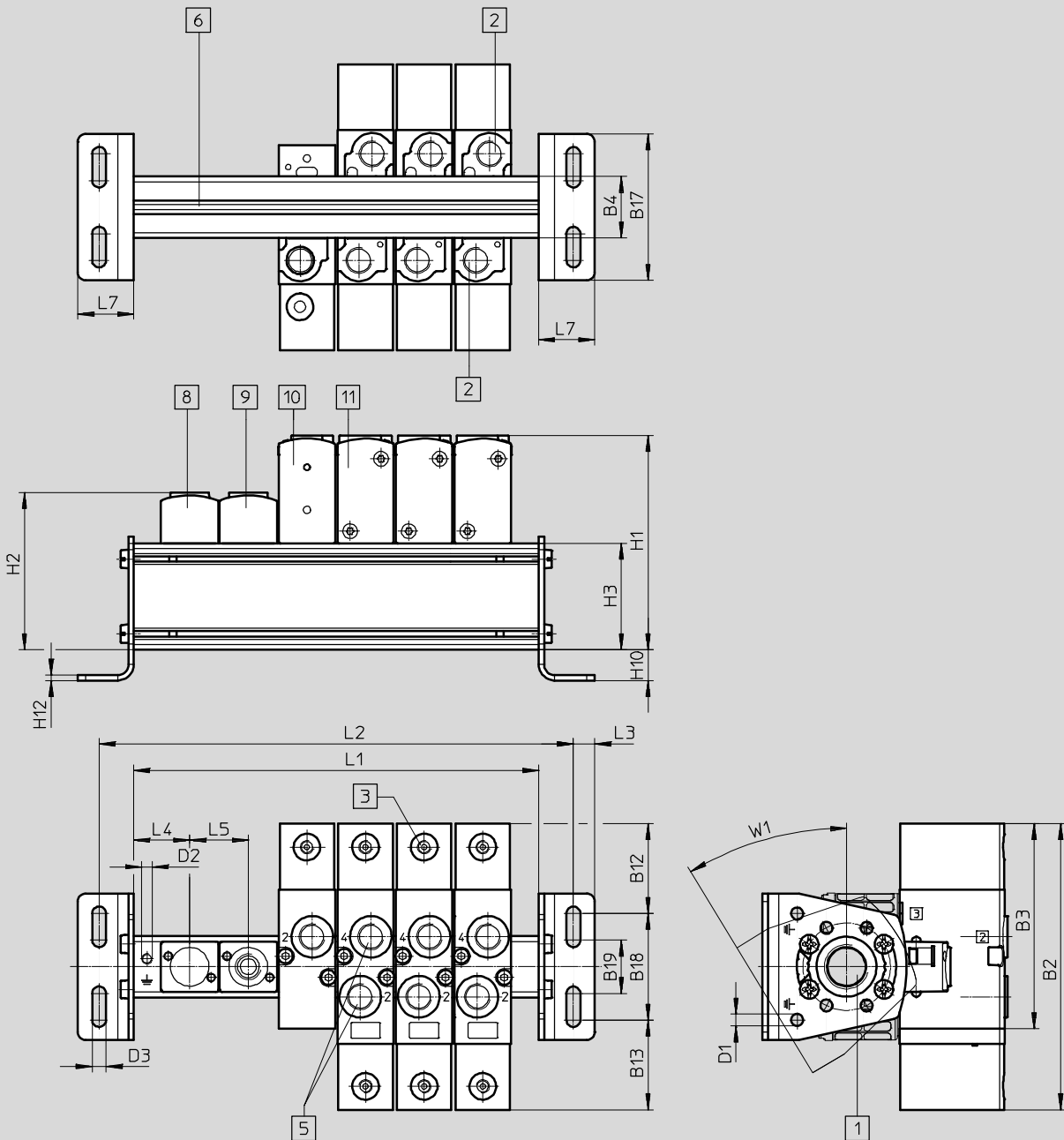

- 1 Conexiones 1 (en ambos lados):
G3/8 para VTUS 20
G1/2 para VTUS 25
G3/4 para VTUS 30
- 2 Conexiones 3 y 5: G1/8 para VTUS 20
G1/4 para VTUS 25
G3/8 para VTUS 30

- 3 Conexiones 12 y 14 en la válvula:
M5 con VTUS 20,
M5 con VTUS 25,
G1/8 con VTUS 30
- 5 Conexiones 2 y 4:
G1/8 para VTUS 20
G1/4 para VTUS 25
G3/8 para VTUS 30
- 6 Perfil ranurado IPM-05, sistema 5

- 8 Placa ciega
- 9 Placa de alimentación, conexión 1:
G1/8 para VTUS 20
G1/4 para VTUS 25
G3/8 para VTUS 30
- 10 Válvula neumática monoestable 3/2 vías
- 11 Válvula neumática biestable 5/2, 5/3 vías

 Importante
Escuadra de fijación ajustable en $\pm 30^\circ$

Batería de válvulas VTUS

Hoja de datos de la batería de válvulas

Tipo	B2	B3	B4	B12	B13	B17	B18	B19	H1	H2	H3
VTUS-20	107,4	77	23	33,7	33,7	55	40	20	80,4	59	40
VTUS-25	126	92	28,7	33	33	75	60	35	102,5	78	52
VTUS-30	149	109,2	34	42	42	85	65	35	122	95	65

Tipo	H10	H12	D1 Ø	D2	D3 Ø	L3	L4	L5	L7	W1
VTUS-20	11,5	2	4,5	M4x6,5	5,2	9	21	22	22	31,3°
VTUS-25	18	2	4,5	M4x9	6,6	8	29,8	27,5	24	30°
VTUS-30	17,5	2,5	5,5	M5x11	8,6	9	34	32	26	28°

Posiciones de válvula		2	3	4	5	6	7	8	9	10
VTUS-20	L1 [mm]	64	86	108	130	152	174	196	218	240
	L2 [mm]	90	112	134	156	178	200	222	244	266
VTUS-25	L1 [mm]	87	114,5	142	169,5	197	224,5	252	279,5	307
	L2 [mm]	119	156,5	174	201,5	229	256,5	284	311,5	339
VTUS-30	L1 [mm]	100	132	164	196	228	260	292	324	356
	L2 [mm]	134	166	198	230	262	294	326	358	390

Batería de válvulas VTUS

Hoja de datos de la batería de válvulas

Dimensiones: perfil distribuidor P

Datos CAD disponibles en www.festo.com

Montaje unilateral

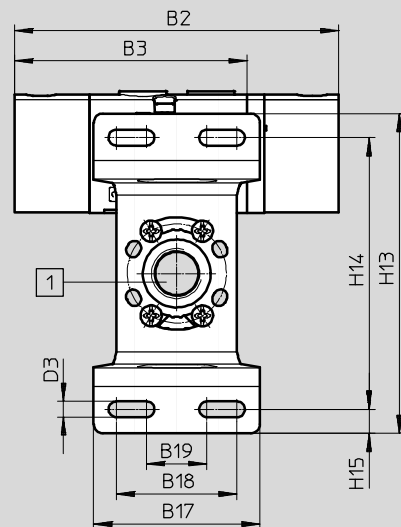
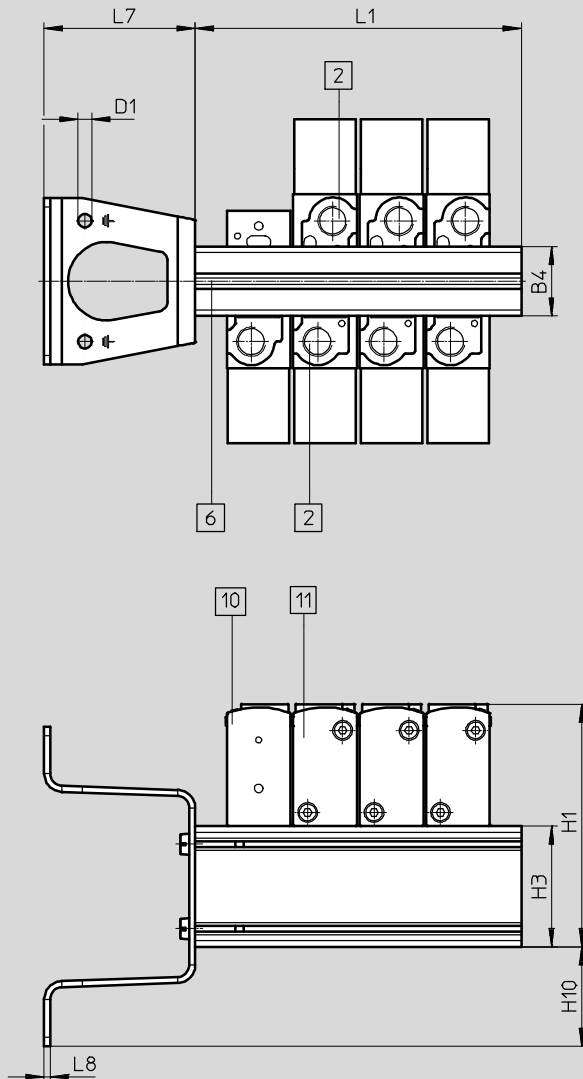

1 Conexión 1 (en ambos lados):
G3/8 para VTUS 20
G1/2 para VTUS 25
G3/4 para VTUS 30

2 Conexiones 3 y 5:
G1/8 para VTUS 20
G1/4 para VTUS 25
G3/8 para VTUS 30
6 Perfil ranurado IPM-05,
sistema 5

10 Válvula neumática
monoestable 5/2 vías
11 Válvula neumática biestable
5/2, 5/3 vías

 Importante
Escuadra de fijación ajustable en
 $\pm 30^\circ$

Batería de válvulas VTUS

Hoja de datos de la batería de válvulas

Tipo	B2	B3	B4	B17	B18	B19
VTUS-20	107,4	77	23	55	40	20
VTUS-25	126	92	28,7	80	60	35
VTUS-30	149	109,2	34	85	65	35

Tipo	D1 Ø	D3 Ø	H1	H3	H10	H13	H14	H15	L7	L8
VTUS-20	4,5	5,2	80,4	40	33	107	89	8	50	2
VTUS-25	4,5	6,6	102,5	52	38	128	112	8	64	2
VTUS-30	5,5	8,6	122	65	38	146	128	9	74	2,5

Posiciones de válvula	2	3	4
VTUS-20 L1 [mm]	64	86	108
VTUS-25 L1 [mm]	87	114,5	142
VTUS-30	100	132	164

Válvulas neumáticas VUWS

Código de producto de las válvulas neumáticas

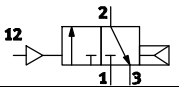
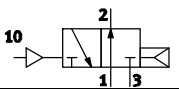
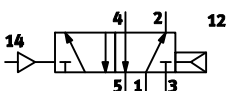
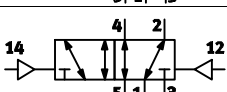
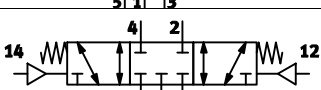
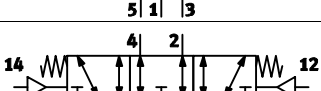
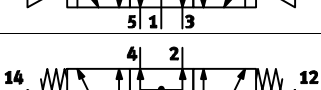
VUWS	-	L	
Construcción de válvula			
Con conexión roscada, válvula individual		L	
Ancho de válvula			
21 mm			20
26,5 mm			25
31 mm			30
Funciones de la válvula			
			M32C¹⁾
			M32U¹⁾
			M52¹⁾
			B52
			P53C
			P53U
			P53E

1) El esquema de conexiones es una representación simbólica. El código de producto solo está disponible, p.ej. en M32C, en combinación con -A, -E, -M.

Escape de aire	
-	Sin racor
QN	Con racor
U1	Silenciador con cuerpo metálico
U3	Silenciador con cuerpo de polímero
Toma de pilotaje	
G18	Rosca G 1/8
G14	Rosca G 1/4
G38	Rosca G 3/8
Q4	Racor 4 mm
Q6	Racor 6 mm
Q8	Racor 8 mm
Q10	Racor 10 mm
Q12	Racor 12 mm
Tipo de reposición	
-	Sin (válvulas de impulsos)
A	Muelle neumático
E	Muelle neumático, externo
M	Muelle mecánico

Válvulas neumáticas VUWS

Hoja de datos de las válvulas neumáticas, tamaño 20

 Caudal
hasta 700 l/min

 Ancho de las válvulas
Ancho de 21 mm



Especificaciones técnicas generales							
Función de las válvulas	3/2		5/2		5/3		
Código para efectuar el pedido de las válvulas	M32C	M32U	M52	B52	P53C	P53U	P53E
Ancho de las válvulas [mm]	21						
Forma constructiva	Corredera						
Alimentación del muelle neumático	Interna o externa (externa: se incluye la identificación E en el código del producto)						
Tipo de mando	Directo						
Accionamiento manual auxiliar	Sin						
Sentido de flujo	Reversible con limitaciones (no reversible si el código de producto contiene la identificación A)						
Sin solapamiento	Sí						
Principio de hermetización	Blanda						
Tipo de fijación	Con taladros pasantes ¹⁾ o en perfil distribuidor, a elegir						
Caudal nominal normal [q _n N]	700		700		700	600	600
Taladros pasantes (tamaño nominal) [mm]	5,7		5,7		5,0	4,8	4,5
Peso del producto [g]	145		178/190 ²⁾		211	207	207
Tipo de accionamiento	Neumático						
Posición de montaje	Indistinto						
Función de escape	Estrangulable						
Agujero de aireación	Sin escape común						
Conexión neumática 1, 2, 4, 3, 5	G1/8						
Conexión del muelle neumático 12/14, 10	M5						

- 1) Si se forma un bloque con varias válvulas unidas a través de los taladros pasantes, deben utilizarse distanciadores para obtener una distancia mínima de 0,3 mm.
2) Con muelle neumático externo: 190 g, con muelle neumático interno o muelle mecánico: 178 g

Datos técnicos de las válvulas de 3/2 vías					
Código para efectuar el pedido de las válvulas		M32C		M32U	
Normalmente		Cerrada		Abierta	
Comportamiento		Monoestable		Monoestable	
Tipo de reposición		Muelle neumático	Muelle mecánico (con soporte interno de un muelle neumático)	Muelle neumático	Muelle mecánico (con soporte interno de un muelle neumático)
Tiempos de conmutación	Conex.	7	10	7	10
	Desc.	15	28	15	28
	Inv.	–	–	–	–

Válvulas neumáticas VUWS

Hoja de datos de las válvulas neumáticas, tamaño 20

Datos técnicos de las válvulas de 5/2 vías					
Código para efectuar el pedido de las válvulas		M52		B52	
Comportamiento		Monoestable		Biestable	
Tipo de reposición		Muelle neumático		Muelle mecánico	
Tiempos de conmutación	Conex.	13	7	-	
	Desc.	26	39	-	
	Inv.	-	-	6	

Datos técnicos de las válvulas de 5/3 vías					
Código para efectuar el pedido de las válvulas		P53C	P53U	P53E	
Comportamiento		Monoestable			
Tipo de reposición		Muelle mecánico			
Tiempos de conmutación	Conex.	10	10	10	
	Desc.	44	43	46	
	Inv.	26	21	21	

Características de seguridad	
Nota sobre la dinamización forzosa	Frecuencia de conmutación mínima de 1/semana
Resistencia a los golpes	Prueba de choque con grado de severidad 2 según FN 942017-5 y EN 60068-2-27
Resistencia a vibraciones	Prueba de transporte con grado de severidad 2 según FN 942017-4 y EN 60068-2-6

Condiciones de funcionamiento y del entorno							
Función de las válvulas	M32 ... A M32 ... M	M32C-E M32U-E	M52-A	M52-E M52-M	B52	P53	
Fluido de trabajo	Aire comprimido según ISO 8573-1:2010 [7:4:4]						
Fluido de mando	Aire comprimido según ISO 8573-1:2010 [7:4:4]						
Nota sobre el fluido de trabajo/mando	Admite aire comprimido lubricado (lo cual requiere seguir utilizando aire lubricado)						
Presión de trabajo [bar]	2,5 ... 10	-0,9 ... +10	2,5 ... 10	-0,9 ... +10	-0,9 ... +10	-0,9 ... +10	
Presión de mando [bar]	2,5 ... 10	2,5 ... 10	2,5 ... 10	2,5 ... 10	1,5 ... 10	2,5 ... 10	
Temperatura ambiente [°C]	-10 ... +60						
Temperatura del medio [°C]	-10 ... +60						
Clase de resistencia a la corrosión ¹⁾	2						

1) Clase de resistencia a la corrosión CRC 2 según norma de Festo FN 940070
Componentes con moderado riesgo de corrosión. Aplicación en interiores en caso de condensación. Piezas exteriores visibles con características esencialmente decorativas en la superficie que están en contacto directo con atmósferas habituales en entornos industriales.

Información sobre el material	
Cuerpo	Fundición inyectada de aluminio
Distribuidor axial	Aluminio forjado (tipos P53: acero de alta aleación inoxidable)
Juntas	HNBR, NBR
Nota sobre el material	Conformidad con la directiva 2002/95/CE (RoHS)

Particularidades de las válvulas neumáticas de 3/2 vías

Reposición: muelle mecánico

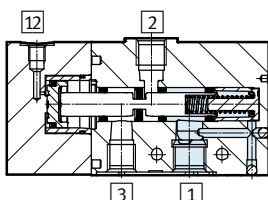

Muelle neumático interno

- Tiempo de desconexión más rápido
- En el modo de dos presiones, la presión más alta siempre debe estar en la conexión 1
- No se permite presión en la conexión 2

Reposición: muelle neumático

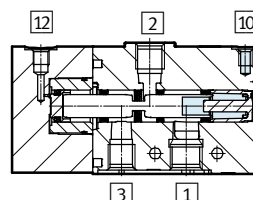

Muelle neumático externo

- Puede utilizarse como válvula biestable
- La presión de la señal depende de la presión del muelle neumático
- La conmutación no se ve perjudicada por el vacío
- Se permite presión en la conexión 2

Válvulas neumáticas VUWS

Hoja de datos de las válvulas neumáticas, tamaño 20

Dimensiones

Datos CAD disponibles en www.festo.com

Válvula de 3/2 vías, posición de reposo normalmente cerrada / normalmente abierta

Válvula de 3/2 vías, posición de reposo normalmente cerrada / normalmente abierta, aire de pilotaje externo

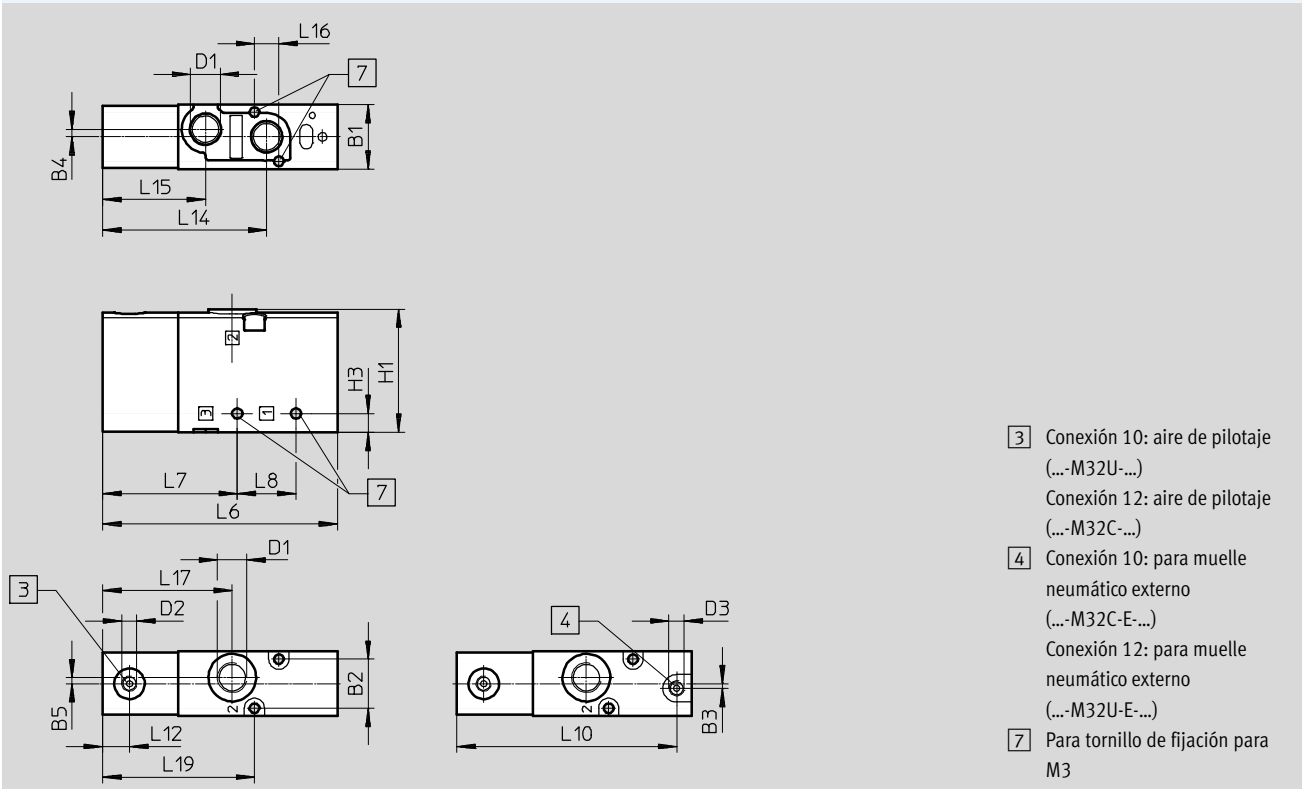

- 3 Conexión 10: aire de pilotaje (...-M32U-...)
Conexión 12: aire de pilotaje (...-M32C-...)
- 4 Conexión 10: para muelle neumático externo (...-M32C-E-...)
Conexión 12: para muelle neumático externo (...-M32U-E-...)
- 7 Para tornillo de fijación para M3

Tipo	B1	B2	B3	B4	B5	D1	D2	D3	H1	H3
VUWS-L20-M32C-...-G18	21,1	16,1	-	2,5	2	G1/8	M5	-	40,4	6,2
VUWS-L20-M32U-...-G18			-					-		
VUWS-L20-M32C-E-...-G18			1,5					M5		
VUWS-L20-M32U-E-...-G18			1,5					M5		

Tipo	L6	L7	L8	L10	L12	L14	L15	L16	L17	L19
VUWS-L20-M32C-...-G18	77	44,1	19,2	-	8,8	53,7	33,7	8	42,5	49,7
VUWS-L20-M32U-...-G18				-						
VUWS-L20-M32C-E-...-G18				72						
VUWS-L20-M32U-E-...-G18				72						

Válvulas neumáticas VUWS

Hoja de datos de las válvulas neumáticas, tamaño 20

Dimensiones

Datos CAD disponibles en www.festo.com

Válvula de 5/2 vías, monoestable, aire de pilotaje externo

Válvula de 5/2 vías, monoestable

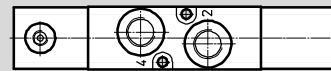
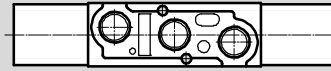
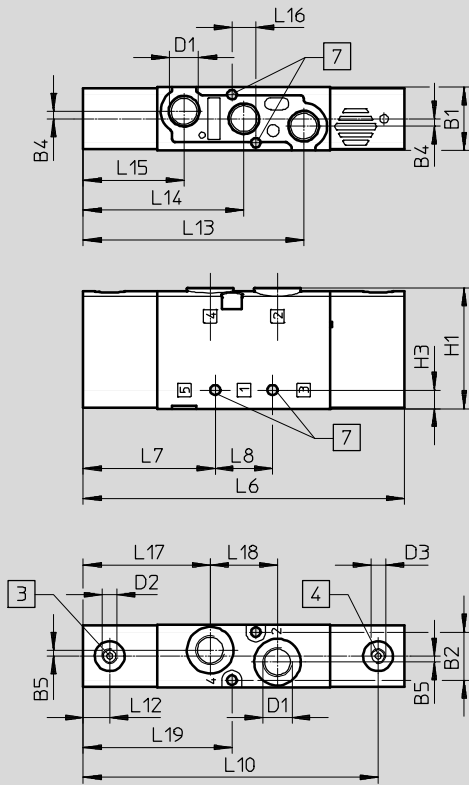

- 3 Conexión 14: aire de pilotaje (-M52-...)
- 4 Conexión 12: aire de pilotaje / (muelle neumático) (...-M52-E-...)
- 7 Para tornillo de fijación para M3

Tipo	B1	B2	B4	B5	D1	D2	D3	H1	H3
VUWS-L20-M52-...-G18	21,1	16,1	2,5	2	G1/8	M5	-	40,4	6,2
VUWS-L20-M52-E-G18					G1/8	M5	M5		

Tipo	L6	L7	L8	L10	L12	L13	L14	L15	L16	L17	L18	L19
VUWS-L20-M52-...-G18	107,4	44,1	19,2	-	8,8	73,7	53,7	33,7	8	42,5	22,5	49,7
VUWS-L20-M52-E-G18				98,6								

Válvulas neumáticas VUWS

Hoja de datos de las válvulas neumáticas, tamaño 20

Dimensiones

Datos CAD disponibles en www.festo.com

Válvula de 5/2 vías, biestable, válvula de 5/3 vías

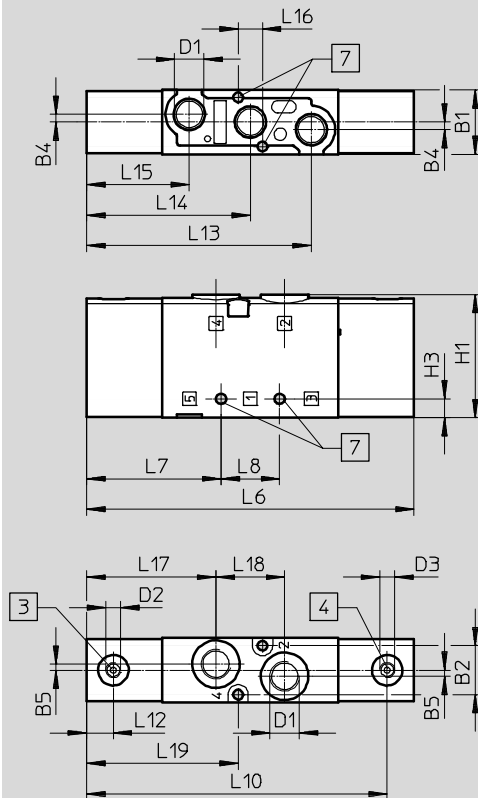

- 3 Conexión 14: aire de pilotaje
- 4 Conexión 12: aire de pilotaje
- 7 Para tornillo de fijación para M3

Tipo	B1	B2	B4	B5	D1	D2	D3	H1	H3
VUWS-L20-P53-...-M-G18	21,1	16,1	2,5	2	G1/8	M5	M5	40,4	6,2
VUWS-L20-B52-G18									

Tipo	L6	L7	L8	L10	L12	L13	L14	L15	L16	L17	L18	L19
VUWS-L20-P53-...-M-G18	107,4	44,1	19,2	98,6	8,8	73,7	53,7	33,7	8	42,5	22,5	49,7
VUWS-L20-B52-G18												

Válvulas neumáticas VUWS

Hoja de datos de las válvulas neumáticas, tamaño 20

Dimensiones

Pies de fijación

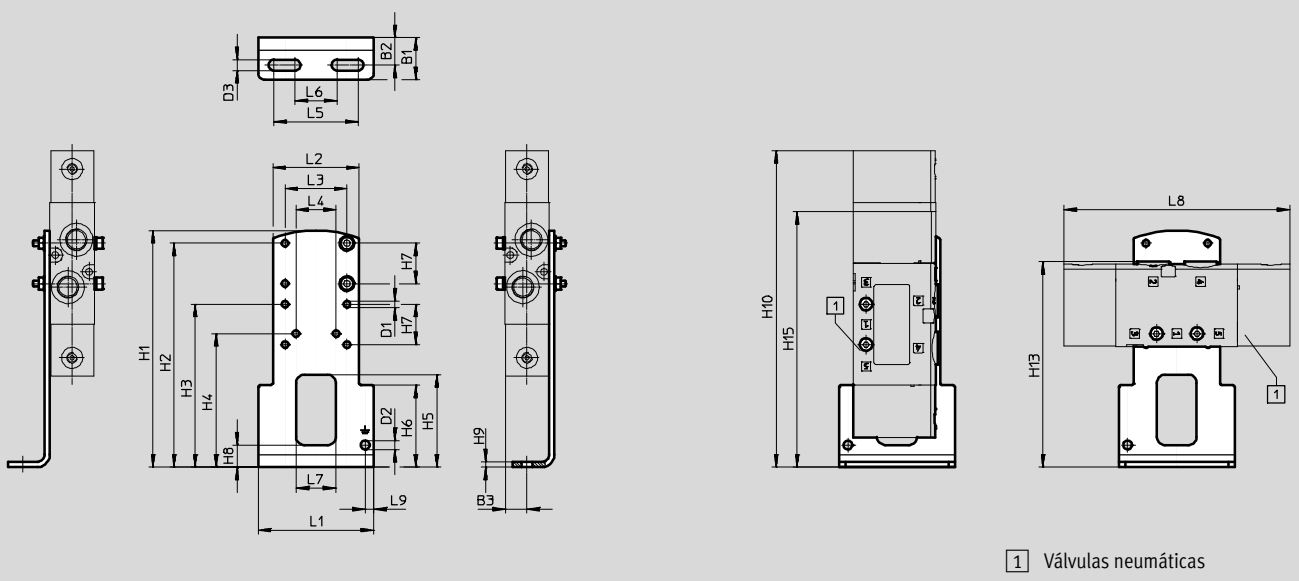

1 Válvulas neumáticas

Tipo		B1	B2	B3	D1 Ø	D2 Ø	D3 Ø	H1	H2	H3	H4	H5	H6	H7	H8
VAME-B10-20-A	VUWS-L20-B52/P53	20	13,1	10,6	3,2	4,2	5,2	112,5	106,5	77,5	63,5	44	39	19,2	10,5
	VUWS-L20-M52														
	VUWS-L20-M32														

Tipo		H9	H10	H11	H12	L1	L2	L3	L4	L5	L6	L7	L8	L9
VAME-B10-20-A	VUWS-L20-B52/P53	2,5	150,6	97,7	121,6	55	41	29,4	19,2	40	20	19	107,4	4,1
	VUWS-L20-M52		150,6										107,4	
	VUWS-L20-M32		120,2										77	

Dimensiones

Montaje mural

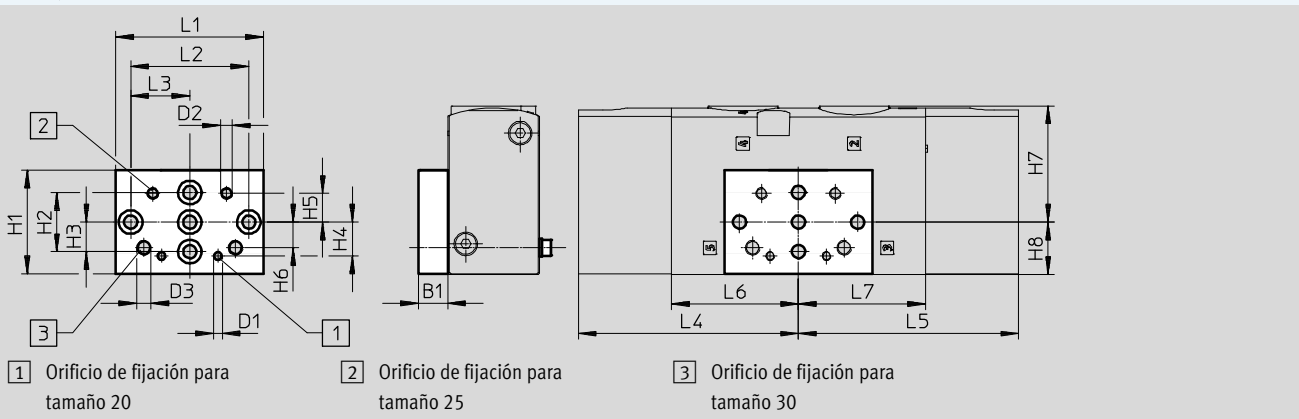

1 Orificio de fijación para tamaño 20

2 Orificio de fijación para tamaño 25

3 Orificio de fijación para tamaño 30

Tipo		B1	D1	D2	D3	H1	H2	H3	H4	H5	H6	H7	H8	L1	L2	L3	L4	L5	L6	L7	
VAME-B10-20-W	VUWS-L20-B52/P53	10	M3	M4	M5	35	20	10	11,5	9,7	8,7	22,7	17,7	50	40	20	53,7	53,7	28,9	28,9	
	VUWS-L20-M52																				
	VUWS-L20-M32																				23,3

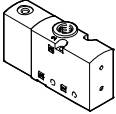
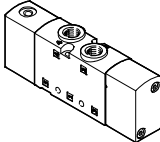
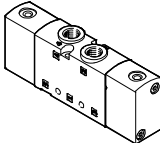

Válvulas neumáticas VUWS

Referencias para las válvulas neumáticas, tamaño 20

Referencias – Válvulas neumáticas				
	Código	Función de las válvulas	Nº art.	Tipo
Válvulas neumáticas				
	Válvula monoestable de 3/2 vías, normalmente cerrada			
	M32C-A	Reposición por muelle neumático, Muelle neumático interno, Sentido de flujo no reversible	575669	VUWS-L20-M32C-A-G18
	M32C-E	Reposición por muelle neumático, Muelle neumático externo, Sentido de flujo reversible	575670	VUWS-L20-M32C-E-G18
	M32C-M	Reposición por muelle mecánico Con soporte de un muelle neumático interno, Sentido de flujo reversible	575671	VUWS-L20-M32C-M-G18
	Válvula de 3/2 vías, monoestable, abierta			
	M32U-A	Reposición por muelle neumático, Muelle neumático interno, Sentido de flujo no reversible	575672	VUWS-L20-M32U-A-G18
	M32U-E	Reposición por muelle neumático, Muelle neumático externo, Sentido de flujo reversible	575673	VUWS-L20-M32U-E-G18
	M32U-M	Reposición por muelle mecánico Con soporte de un muelle neumático interno, Sentido de flujo reversible	575674	VUWS-L20-M32U-M-G18
		Válvula de 5/2 vías, monoestable		
M52-A		Reposición por muelle neumático, Muelle neumático interno, Sentido de flujo no reversible	575677	VUWS-L20-M52-A-G18
M52-E		Reposición por muelle neumático, Muelle neumático externo, Sentido de flujo reversible	575678	VUWS-L20-M52-E-G18
M52-M	Reposición por muelle mecánico Sentido de flujo reversible	575681	VUWS-L20-M52-M-G18	
	Válvula de 5/2 vías, biestable			
	B52	Sentido de flujo reversible	575684	VUWS-L20-B52-G18
	Válvula de 5/3 vías			
	P53C	Centro cerrado, Reposición por muelle mecánico Sentido de flujo reversible	575687	VUWS-L20-P53C-M-G18
	P53E	Centro a descarga, Reposición por muelle mecánico Sentido de flujo reversible	575693	VUWS-L20-P53E-M-G18
P53U	Centro a presión, Reposición por muelle mecánico Sentido de flujo reversible	575690	VUWS-L20-P53U-M-G18	

Válvulas neumáticas VUWS

Accesorios para las válvulas neumáticas, tamaño 20

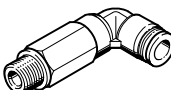
Referencias					
	Descripción		Nº art.	Tipo	PE ¹⁾
Racor rápido roscado con hexágono interior					
	Rosca de conexión M5 para diámetro exterior del tubo flexible	4 mm	153315	QSM-M5-4-I	10
	Conexión roscada G1/8 para diámetro exterior del tubo flexible de	4 mm	186106	QS-G1/8-4-I	10
		4 mm	133008	QS-G1/8-4-I-100	100
		6 mm	186107	QS-G1/8-6-I	10
			133009	QS-G1/8-6-I-100	100
		8 mm	186109	QS-G1/8-8-I	10
133010	QS-G1/8-8-I-100		100		
Racor rápido roscado acodado con hexágono exterior					
	Conexión roscada G1/8 para diámetro exterior del tubo flexible de	4 mm	186116	QSL-G1/8-4	10
			132048	QSL-G1/8-4-100	100
		6 mm	186117	QSL-G1/8-6	10
			132049	QSL-G1/8-6-100	100
		8 mm	186119	QSL-G1/8-8	10
			132050	QSL-G1/8-8-50	50
Racor rápido roscado acodado, largo, con hexágono exterior					
	Conexión roscada G1/8 para diámetro exterior del tubo flexible de	4 mm	186127	QSL-G1/8-4	10
			133015	QSL-G1/8-4-100	100
		6 mm	186128	QSL-G1/8-6	10
			133016	QSL-G1/8-6-100	100
		8 mm	186130	QSL-G1/8-8	10
			133017	QSL-G1/8-8-100	100

1) Unidades por embalaje

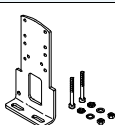
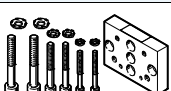
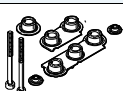
Referencias				
Descripción		Peso [g]	Nº art.	Tipo
Pies de fijación				
	Conjunto para la fijación de válvulas, incluye:	97	576412	VAME-B10-20-A
	<ul style="list-style-type: none"> • Escuadra de fijación y • Juego de tornillos de fijación 			
Montaje mural				
	Para la fijación de válvulas para los tamaños 20, 25, 30, incluye:	53	576413	VAME-B10-20-W
	<ul style="list-style-type: none"> • Fijación de pared • Juego de tornillos de fijación 			
Surtido de piezas de repuesto				
	Juego compuesto por:	10	8026203	VAME-B10-20-MK
	<ul style="list-style-type: none"> • Juntas • Tornillos 			

Válvulas neumáticas VUWS

Hoja de datos de las válvulas neumáticas, tamaño 25

 Caudal
hasta 1300 l/min

 Ancho de las válvulas
Ancho de 26,5 mm



Especificaciones técnicas generales							
Función de las válvulas	3/2		5/2		5/3		
Código para efectuar el pedido de las válvulas	M32C	M32U	M52	B52	P53C	P53U	P53E
Ancho de las válvulas [mm]	26,5						
Forma constructiva	Corredera						
Alimentación del muelle neumático	Interna o externa (externa: se incluye la identificación E en el código del producto)						
Tipo de mando	Directo						
Accionamiento manual auxiliar	Sin						
Sentido de flujo	Reversible con limitaciones (no reversible si el código de producto contiene la identificación A)						
Sin solapamiento	Sí						
Principio de hermetización	Blanda						
Tipo de fijación	Con taladros pasantes ¹⁾ o en perfil distribuidor, a elegir						
Caudal nominal normal [qnN]	1000	1000	1300	1300	1200	1000	1000
Taladros pasantes (tamaño nominal) [mm]	6,3	6,3	6,9	6,9	6,5	6,3	6,3
Peso del producto [g]	268	268	330/360 ²⁾	363	364	364	364
Tipo de accionamiento	Neumático						
Posición de montaje	Indistinto						
Función de escape	Estrangulable						
Agujero de aireación	Sin escape común						
Conexión neumática 1, 2, 4, 3, 5	G1/4						
Conexión del muelle neumático 12/14, 10	M5						

- 1) Si se forma un bloque con varias válvulas unidas a través de los taladros pasantes, deben utilizarse distanciadores para obtener una distancia mínima de 0,3 mm.
2) Con muelle neumático externo: 360 g, con muelle neumático interno o muelle mecánico: 330 g

Datos técnicos de las válvulas de 3/2 vías					
Código para efectuar el pedido de las válvulas		M32C		M32U	
Normalmente		Cerrada		Abierta	
Comportamiento		Monoestable		Monoestable	
Tipo de reposición		Muelle neumático	Muelle mecánico	Muelle neumático	Muelle mecánico
Tiempos de conmutación	Conex.	10	10	10	10
	Desc.	25	43	25	43
	Inv.	–	–	–	–

Válvulas neumáticas VUWS

Hoja de datos de las válvulas neumáticas, tamaño 25

Datos técnicos de las válvulas de 5/2 vías				
Código para efectuar el pedido de las válvulas		M52		B52
Comportamiento		Monoestable		Biestable
Tipo de reposición		Muelle neumático	Muelle mecánico	–
Tiempos de conmutación	Conex.	15	10	–
	Desc.	32	42	–
	Inv.	–	–	10

Datos técnicos de las válvulas de 5/3 vías				
Código para efectuar el pedido de las válvulas		P53C	P53U	P53E
Comportamiento		Monoestable		
Tipo de reposición		Muelle mecánico		
Tiempos de conmutación	Conex.	13	13	13
	Desc.	65	65	65
	Inv.	30	30	30

Características de seguridad	
Nota sobre la dinamización forzosa	Frecuencia de conmutación mínima de 1/semana
Resistencia a los golpes	Prueba de choque con grado de severidad 2 según FN 942017-5 y EN 60068-2-27
Resistencia a vibraciones	Prueba de transporte con grado de severidad 2 según FN 942017-4 y EN 60068-2-6

Condiciones de funcionamiento y del entorno						
Función de las válvulas	M32 ... A	M32 ... E M32 ... M	M52-A	M52-E M52-M	B52	P53
Fluido de trabajo	Aire comprimido según ISO 8573-1:2010 [7:4:4]					
Fluido de mando	Aire comprimido según ISO 8573-1:2010 [7:4:4]					
Nota sobre el fluido de trabajo/mando	Admite aire comprimido lubricado (lo cual requiere seguir utilizando aire lubricado)					
Presión de trabajo [bar]	2,5 ... 10	–0,9 ... +10	2,5 ... 10	–0,9 ... +10	–0,9 ... +10	–0,9 ... +10
Presión de mando [bar]	2,5 ... 10	2,5 ... 10	2,5 ... 10	2,5 ... 10	1,5 ... 10	2,5 ... 10
Temperatura ambiente [°C]	–10 ... +60					
Temperatura del medio [°C]	–10 ... +60					
Clase de resistencia a la corrosión ¹⁾	2					

- 1) Clase de resistencia a la corrosión CRC 2 según norma de Festo FN 940070
Componentes con moderado riesgo de corrosión. Aplicación en interiores en caso de condensación. Piezas exteriores visibles con características esencialmente decorativas en la superficie que están en contacto directo con atmósferas habituales en entornos industriales.

Información sobre el material	
Cuerpo	Fundición inyectada de aluminio
Distribuidor axial	Aluminio forjado (tipos P53: acero de alta aleación inoxidable)
Juntas	HNBR, NBR
Nota sobre el material	Conformidad con la directiva 2002/95/CE (RoHS)

Válvulas neumáticas VUWS

Hoja de datos de las válvulas neumáticas, tamaño 25

Dimensiones

Datos CAD disponibles en www.festo.com

Válvula de 3/2 vías, posición de reposo normalmente cerrada / normalmente abierta

Válvula de 3/2 vías, posición de reposo normalmente cerrada / normalmente abierta, aire de pilotaje externo

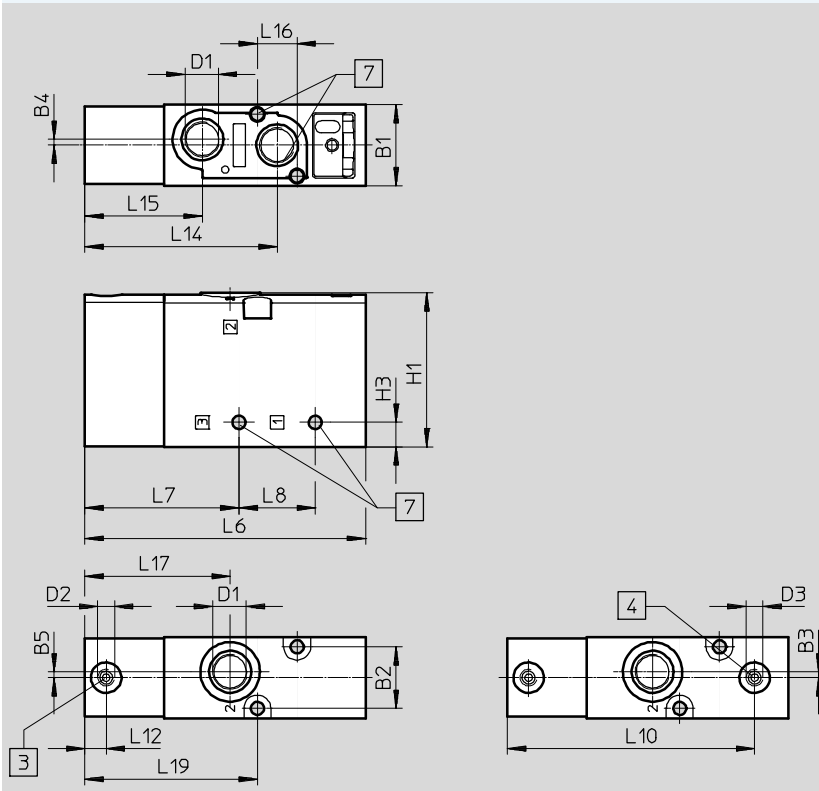

Technical drawings of the VUWS valve showing front, side, and detail views with dimension lines and callouts 3, 4, and 7.

- 3** Conexión 10: aire de pilotaje (...-M32U-...)
Conexión 12: aire de pilotaje (...-M32C-...)
- 4** Conexión 10: para muelle neumático externo (...-M32C-E-...)
Conexión 12: para muelle neumático externo (...-M32U-E-...)
- 7** Para tornillo de fijación para M4

Tipo	B1	B2	B3	B4	B5	D1	D2	D3	H1	H3
VUWS-L25-M32C-...-G14	26,5	20,2	1,9	1,9	1,9	G1/4	M5	-	50,5	8
VUWS-L25-M32U-...-G14								-		
VUWS-L25-M32C-E-...-G14								M5		
VUWS-L25-M32U-E-...-G14								M5		

Tipo	L6	L7	L8	L10	L12	L14	L15	L16	L17	L19
VUWS-L25-M32C-...-G14	92	50,5	25	-	7	63	38,5	13	47,6	56,5
VUWS-L25-M32U-...-G14				-						
VUWS-L25-M32C-E-...-G14				81						
VUWS-L25-M32U-E-...-G14				81						

Válvulas neumáticas VUWS

Hoja de datos de las válvulas neumáticas, tamaño 25

Dimensiones

Datos CAD disponibles en www.festo.com

Válvula de 5/2 vías, monoestable

Válvula de 5/2 vías, monoestable, aire de pilotaje externo

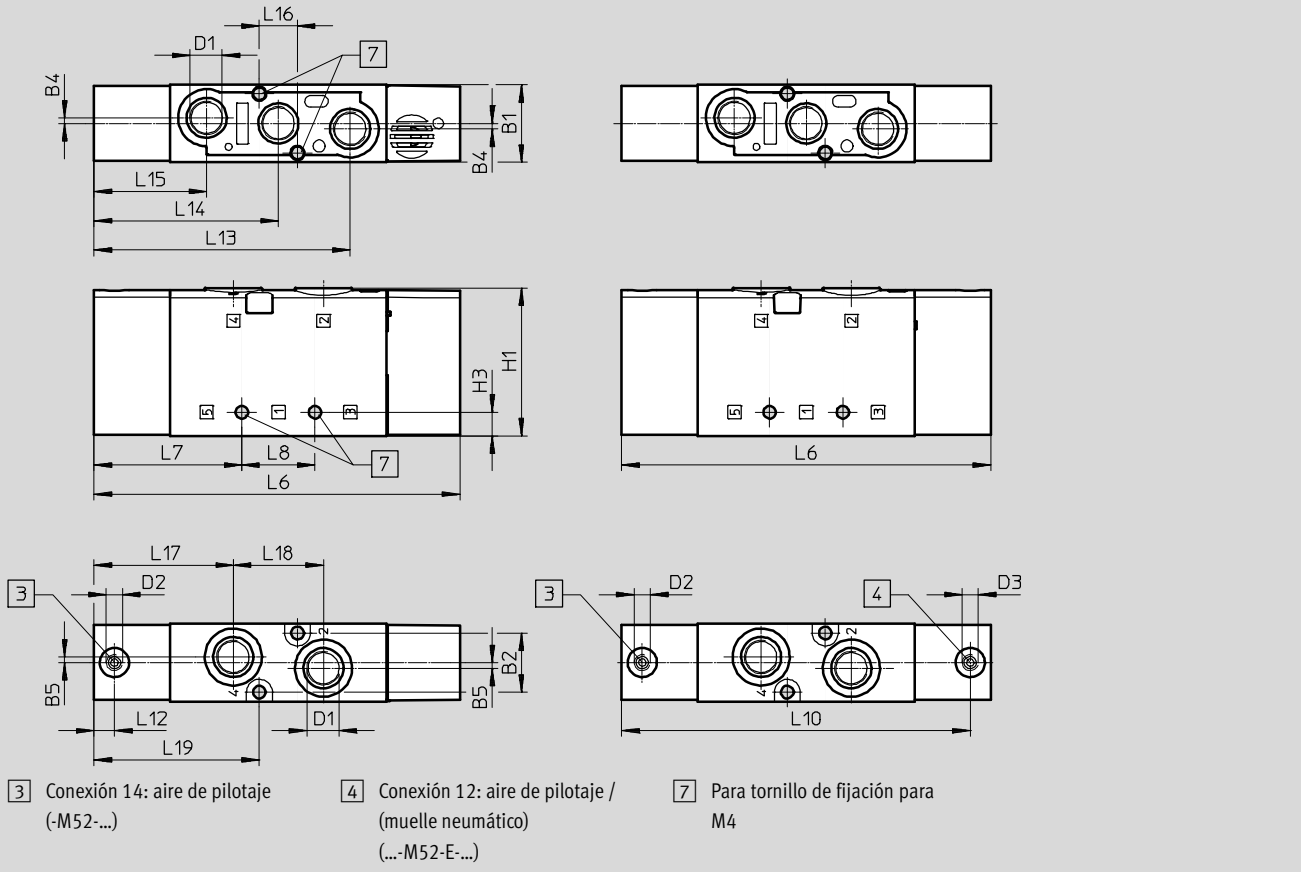

Tipo	B1	B2	B4	B5	D1	D2	D3	H1	H3
VUWS-L25-M52-...-G14	26,5	20,2	1,9	1,9	G1/4	M5	-	50,5	8
VUWS-L25-M52-E-G14							M5		

Tipo	L6	L7	L8	L10	L12	L13	L14	L15	L16	L17	L18	L19
VUWS-L25-M52-...-G14	125	50,5	25	-	7	87,5	63	38,5	13	47,6	30,8	56,5
VUWS-L25-M52-E-G14				119								

Válvulas neumáticas VUWS

Hoja de datos de las válvulas neumáticas, tamaño 25

Dimensiones

Datos CAD disponibles en www.festo.com

Válvula de 5/2 vías, biestable, válvula de 5/3 vías

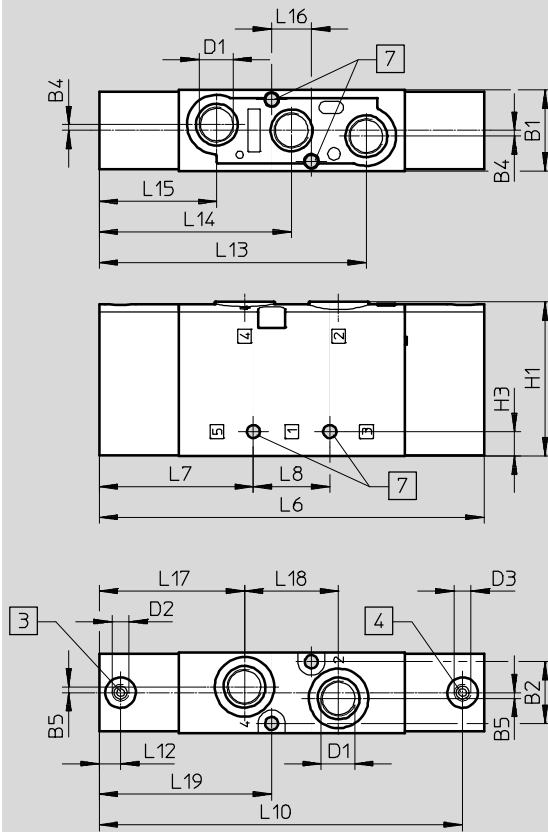

- 3 Conexión 14: aire de pilotaje
- 4 Conexión 12: aire de pilotaje
- 7 Para tornillo de fijación para M4

Tipo	B1	B2	B4	B5	D1	D2	D3	H1	H3
VUWS-L25-P53-...-M-G14	26,5	20,2	1,9	1,9	G1/4	M5	M5	50,5	8
VUWS-L25-B52-G14									

Tipo	L6	L7	L8	L10	L12	L13	L14	L15	L16	L17	L18	L19
VUWS-L25-P53-...-M-G14	126	50,5	25	119	7	87,5	63	38,5	13	47,6	30,8	56,5
VUWS-L25-B52-G14												

Válvulas neumáticas VUWS

Hoja de datos de las válvulas neumáticas, tamaño 25

Dimensiones

Pies de fijación

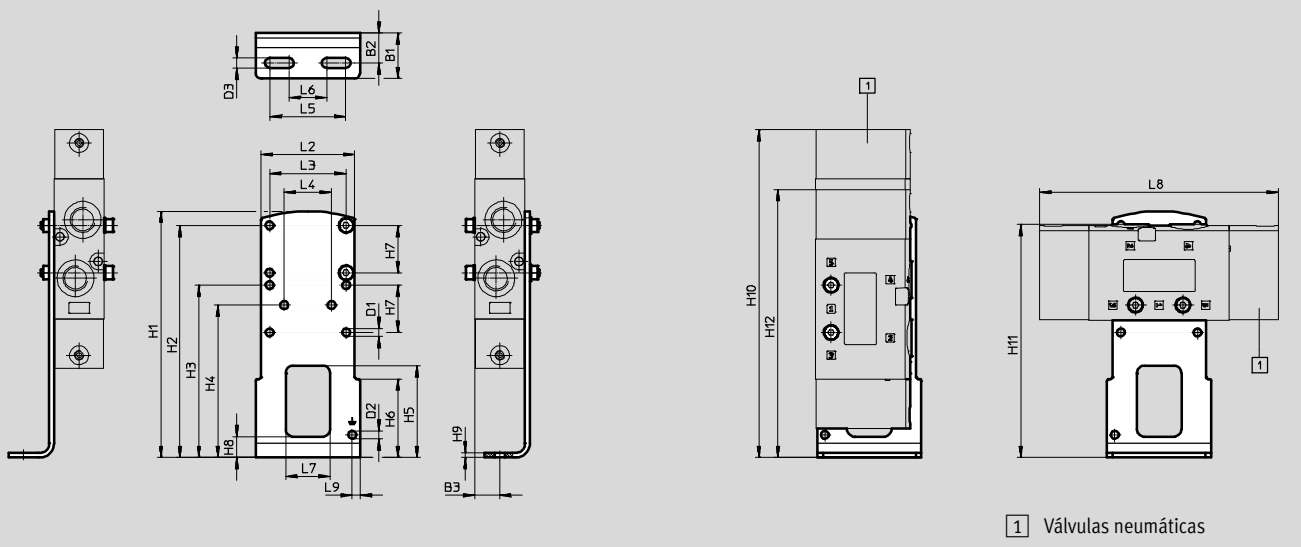

1 Válvulas neumáticas

Tipo		B1	B2	B3	D1 Ø	D2 Ø	D3 Ø	H1	H2	H3	H4	H5	H6	H7
VAME-B10-25-A	VUWS-L25-B52/P53	24	15,8	13,3	4,2	4,2	5,2	130	122,5	91	80,5	48,5	41,5	25
	VUWS-L25-M52													
	VUWS-L25-M32													

Tipo		H8	H9	H10	H11	H12	L1	L2	L3	L4	L5	L6	L7	L8	L9
VAME-B10-25-A	VUWS-L25-B52/P53	11	2,5	173	123	141,5	55	49,4	40,4	25	40	20	23,5	126	4,1
	VUWS-L25-M52			173										126	
	VUWS-L25-M32			139										92	

Dimensiones

Montaje mural

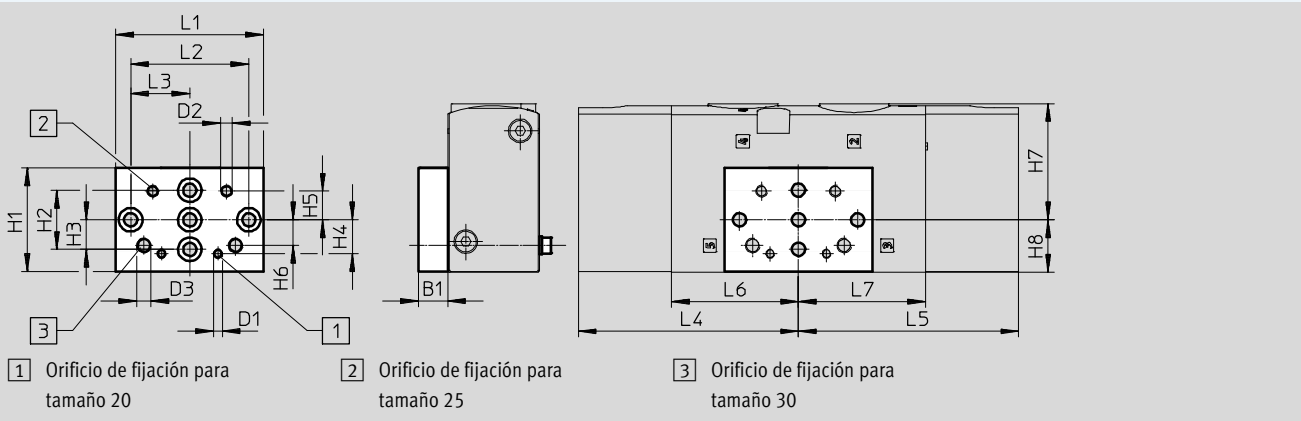

1 Orificio de fijación para tamaño 20

2 Orificio de fijación para tamaño 25

3 Orificio de fijación para tamaño 30

Tipo		B1	D1	D2	D3	H1	H2	H3	H4	H5	H6	H7	H8	L1	L2	L3	L4	L5	L6	L7
VAME-B10-20-W	VUWS-L25-B52/P53	10	M3	M4	M5	35	20	10	11,5	9,7	8,7	32,8	17,7	50	40	20	63	63	37	37
	VUWS-L25-M52																	62		37
	VUWS-L25-M32																	-		29

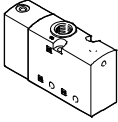
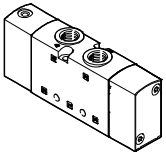
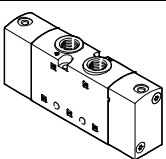

Válvulas neumáticas VUWS

Referencias para las válvulas neumáticas, tamaño 25

Referencias – Válvulas neumáticas				
	Código	Función de las válvulas	Nº art.	Tipo
Válvulas neumáticas				
	Válvula monoestable de 3/2 vías, normalmente cerrada			
	M32C-A	Reposición por muelle neumático, Muelle neumático interno, Sentido de flujo no reversible	575483	VUWS-L25-M32C-A-G14
	M32C-E	Reposición por muelle neumático, Muelle neumático externo, Sentido de flujo reversible	575484	VUWS-L25-M32C-E-G14
	M32C-M	Reposición por muelle mecánico Sentido de flujo reversible	575485	VUWS-L25-M32C-M-G14
	Válvula de 3/2 vías, monoestable, abierta			
	M32U-A	Reposición por muelle neumático, Muelle neumático interno, Sentido de flujo no reversible	575498	VUWS-L25-M32U-A-G14
	M32U-E	Reposición por muelle neumático, Muelle neumático externo, Sentido de flujo reversible	575499	VUWS-L25-M32U-E-G14
M32U-M	Reposición por muelle mecánico Sentido de flujo reversible	575500	VUWS-L25-M32U-M-G14	
	Válvula de 5/2 vías, monoestable			
	M52-A	Reposición por muelle neumático, Muelle neumático interno, Sentido de flujo no reversible	575507	VUWS-L25-M52-A-G14
	M52-E	Reposición por muelle neumático, Muelle neumático externo, Sentido de flujo reversible	575508	VUWS-L25-M52-E-G14
	M52-M	Reposición por muelle mecánico Sentido de flujo reversible	575515	VUWS-L25-M52-M-G14
	Válvula de 5/2 vías, biestable			
	B52	Sentido de flujo reversible	575522	VUWS-L25-B52-G14
	Válvula de 5/3 vías			
	P53C	Centro cerrado, Reposición por muelle mecánico Sentido de flujo reversible	575529	VUWS-L25-P53C-M-G14
	P53E	Centro a descarga, Reposición por muelle mecánico Sentido de flujo reversible	575543	VUWS-L25-P53E-M-G14
	P53U	Centro a presión, Reposición por muelle mecánico Sentido de flujo reversible	575536	VUWS-L25-P53U-M-G14

Válvulas neumáticas VUWS

Accesorios para las válvulas neumáticas, tamaño 25

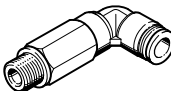
Referencias					
Descripción	Nº art.	Tipo	PE ¹⁾		
Racor rápido roscado con hexágono interior					
	Rosca de conexión M5 para diámetro exterior del tubo flexible	4 mm	153315	QSM-M5-4-I	10
	Conexión roscada G1/4 para diámetro exterior del tubo flexible de	6 mm	186108	QS-G1/4-6-I	10
		8 mm	186110	QS-G1/4-8-I	10
		10 mm	186112	QS-G1/4-10-I	10
Racor rápido roscado acodado con hexágono exterior					
	Conexión roscada G1/4 para diámetro exterior del tubo flexible de	6 mm	186118	QSL-G1/4-6	10
			132051	QSL-G1/4-6-100	100
	8 mm	186120	QSL-G1/4-8	10	
		132052	QSL-G1/4-8-50	50	
	10 mm	186122	QSL-G1/4-10	10	
		132053	QSL-G1/4-10-50	50	
Racor rápido roscado acodado, largo, con hexágono exterior					
	Conexión roscada G1/4 para diámetro exterior del tubo flexible de	6 mm	186129	QSL-G1/4-6	10
		8 mm	186131	QSL-G1/4-8	10
		10 mm	186133	QSL-G1/4-10	10

1) Unidades por embalaje

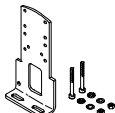
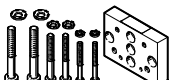
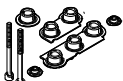
Referencias				
Descripción	Peso [g]	Nº art.	Tipo	
Pies de fijación				
	Conjunto para la fijación de válvulas, incluye:	130	2293485	VAME-B10-25-A
	<ul style="list-style-type: none"> • Escuadra de fijación y • Juego de tornillos de fijación 			
Montaje mural				
	Para la fijación de válvulas para los tamaños 20, 25, 30, incluye:	53	576413	VAME-B10-20-W
	<ul style="list-style-type: none"> • Fijación de pared • Juego de tornillos de fijación 			
Surtido de piezas de repuesto				
	Juego compuesto por:	12	8035636	VAME-B10-25-MK
	<ul style="list-style-type: none"> • Juntas • Tornillos 			

Válvulas neumáticas VUWS

Hoja de datos de las válvulas neumáticas, tamaño 30

 Caudal
hasta 2300 l/min

 Ancho de las válvulas
Ancho de 31 mm



Especificaciones técnicas generales							
Función de las válvulas	3/2		5/2		5/3		
Código para efectuar el pedido de las válvulas	M32C	M32U	M52	B52	P53C	P53U	P53E
Ancho de las válvulas [mm]	31						
Forma constructiva	Corredera						
Alimentación del muelle neumático	Interna o externa (externa: se incluye la identificación E en el código del producto)						
Tipo de mando	Directo						
Accionamiento manual auxiliar	Sin						
Sentido de flujo	Reversible con limitaciones (no reversible si el código de producto contiene la identificación A)						
Principio de obturación	Blanda						
Tipo de fijación	Con taladros pasantes ¹⁾ o en perfil distribuidor, a elegir						
Caudal nominal normal [qn]	2300	2300	2300	2300	2000	1600	1600
Taladros pasantes (tamaño nominal) [mm]	9,4	9,4	9,4	9,4	8,9	8,1	8,1
Peso del producto [g]	394	394	487/546 ²⁾	545	542	542	542
Tipo de accionamiento	Neumático						
Posición de montaje	Indistinto						
Función de escape	Estrangulable						
Agujero de aireación	Sin escape común						
Conexión neumática 1, 2, 4, 3, 5	G3/8						
Conexión del muelle neumático 12/14, 10	G1/8						

1) Si se forma un bloque con varias válvulas unidas a través de los taladros pasantes, deben utilizarse distanciadores para obtener una distancia mínima de 0,3 mm.

2) Con muelle neumático externo: 546 g, con muelle neumático interno o muelle mecánico: 487 g

Datos técnicos de las válvulas de 3/2 vías																
Código para efectuar el pedido de las válvulas	M32C-A		M32C-E		M32C-M		M32U-A		M32U-E		M32U-M					
Normalmente	Cerrada						Abierta									
Comportamiento	Monoestable						Monoestable									
Tipo de reposición	Muelle neumático				Muelle mecánico				Muelle neumático				Muelle mecánico			
Tiempos de conmutación	Conex.	19	21	16	19	21	16	19	21	16	19	21	16			
	Desc.	36	40	73	37	40	73	37	40	73	37	40	73			
	Inv.	-	-	-	-	-	-	-	-	-	-	-	-			

Válvulas neumáticas VUWS

Hoja de datos de las válvulas neumáticas, tamaño 30

Datos técnicos de las válvulas de 5/2 vías					
Código para efectuar el pedido de las válvulas		M52		B52	
Comportamiento		Monoestable		Biestable	
Tipo de reposición		Muelle neumático		Muelle mecánico	
Tiempos de conmutación	Conex.	24	17	-	
	Desc.	59	77	-	
	Inv.	-	-	13	

Datos técnicos de las válvulas de 5/3 vías					
Código para efectuar el pedido de las válvulas		P53C		P53U	
Comportamiento		Monoestable			
Tipo de reposición		Muelle mecánico			
Tiempos de conmutación	Conex.	19	19	19	
	Desc.	98	98	98	
	Inv.	41	41	41	

Características de seguridad	
Nota sobre la dinamización forzosa	Frecuencia de conmutación mínima de 1/semana
Resistencia a los golpes	Prueba de choque con grado de severidad 2 según FN 942017-5 y EN 60068-2-27
Resistencia a vibraciones	Prueba de transporte con grado de severidad 2 según FN 942017-4 y EN 60068-2-6

Condiciones de funcionamiento y del entorno						
Función de las válvulas	M32 ... A M32 ... M	M32 ... E	M52-A	M52-E M52-M	B52	P53
Fluido de trabajo	Aire comprimido según ISO 8573-1:2010 [7:4:4]					
Fluido de mando	Aire comprimido según ISO 8573-1:2010 [7:4:4]					
Nota sobre el fluido de trabajo/mando	Admite aire comprimido lubricado (lo cual requiere seguir utilizando aire lubricado)					
Presión de trabajo [bar]	2,5 ... 10	-0,9 ... +10	2,5 ... 10	-0,9 ... +10	-0,9 ... +10	-0,9 ... +10
Presión de mando [bar]	2,5 ... 10	2,5 ... 10	2,5 ... 10	2,5 ... 10	1,5 ... 10	2,5 ... 10
Temperatura ambiente [°C]	-10 ... +60					
Temperatura del medio [°C]	-10 ... +60					
Clase de resistencia a la corrosión ¹⁾	2					

- 1) Clase de resistencia a la corrosión CRC 2 según norma de Festo FN 940070
Componentes con moderado riesgo de corrosión. Aplicación en interiores en caso de condensación. Piezas exteriores visibles con características esencialmente decorativas en la superficie que están en contacto directo con atmósferas habituales en entornos industriales.

Información sobre el material	
Cuerpo	Fundición inyectada de aluminio
Distribuidor axial	Aleación forjada de aluminio
Juntas	HNBR, NBR
Nota sobre el material	Conformidad con la directiva 2002/95/CE (RoHS)

Válvulas neumáticas VUWS

Hoja de datos de las válvulas neumáticas, tamaño 30

Dimensiones

Datos CAD disponibles en www.festo.com

Válvula de 3/2 vías, posición de reposo normalmente cerrada / normalmente abierta

Válvula de 3/2 vías, posición de reposo normalmente cerrada / normalmente abierta, aire de pilotaje externo

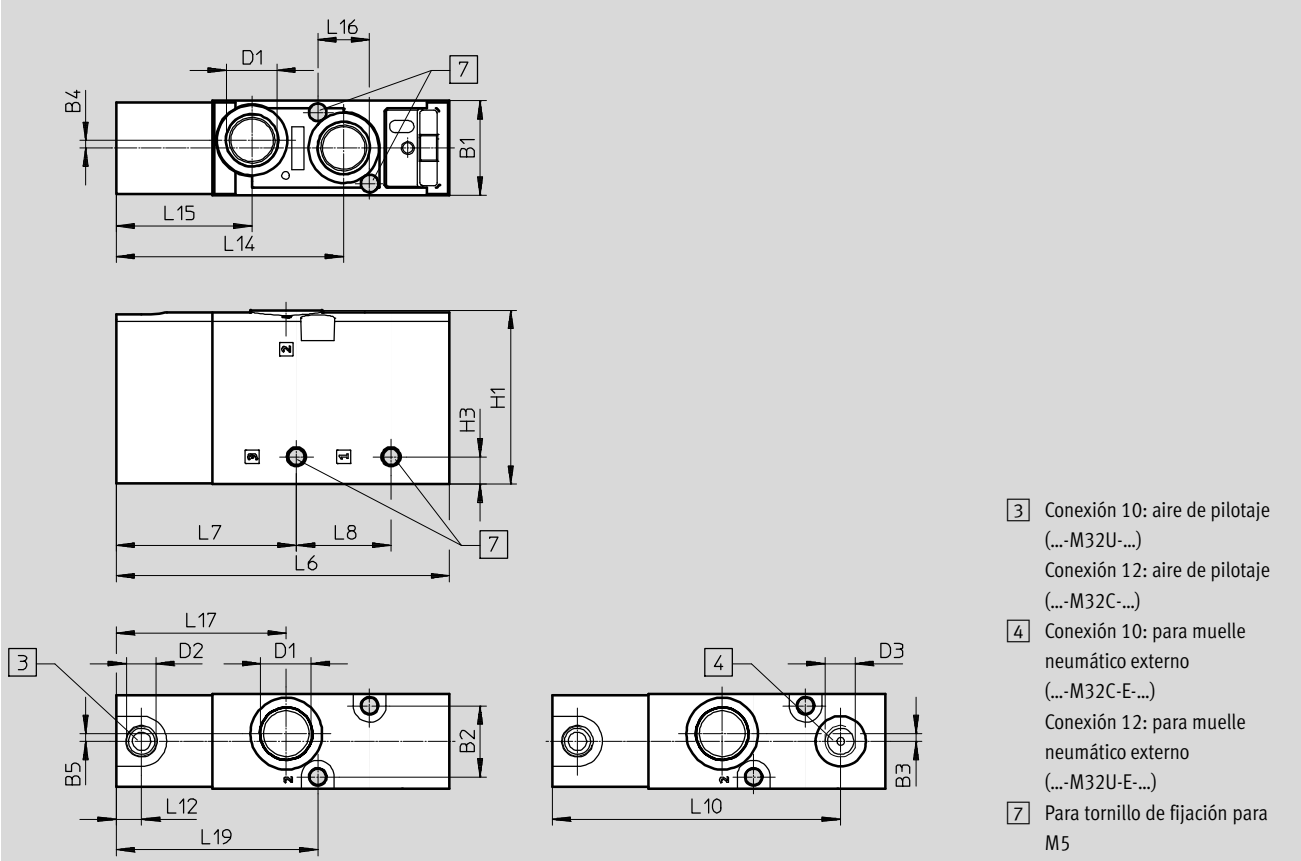

Tipo	B1	B2	B3	B4	B5	D1	D2	D3	H1	H3
VUWS-L30-M32C-...-G38	31	23,3	2,5	2,5	2,5	G3/8	G1/8	-	57	9
VUWS-L30-M32U-...-G38								-		
VUWS-L30-M32C-E-...-G38								G1/8		
VUWS-L30-M32U-E-...-G38								G1/8		

Tipo	L6	L7	L8	L10	L12	L14	L15	L16	L17	L19
VUWS-L30-M32C-...-G38	109,2	59	31	-	8,3	74,5	44,5	17	55,7	66
VUWS-L30-M32U-...-G38				-						
VUWS-L30-M32C-E-...-G38				94,5						
VUWS-L30-M32U-E-...-G38				94,5						

Válvulas neumáticas VUWS

Hoja de datos de las válvulas neumáticas, tamaño 30

Dimensiones

Datos CAD disponibles en www.festo.com

Válvula de 5/2 vías, monoestable

Válvula de 5/2 vías, monoestable, aire de pilotaje externo

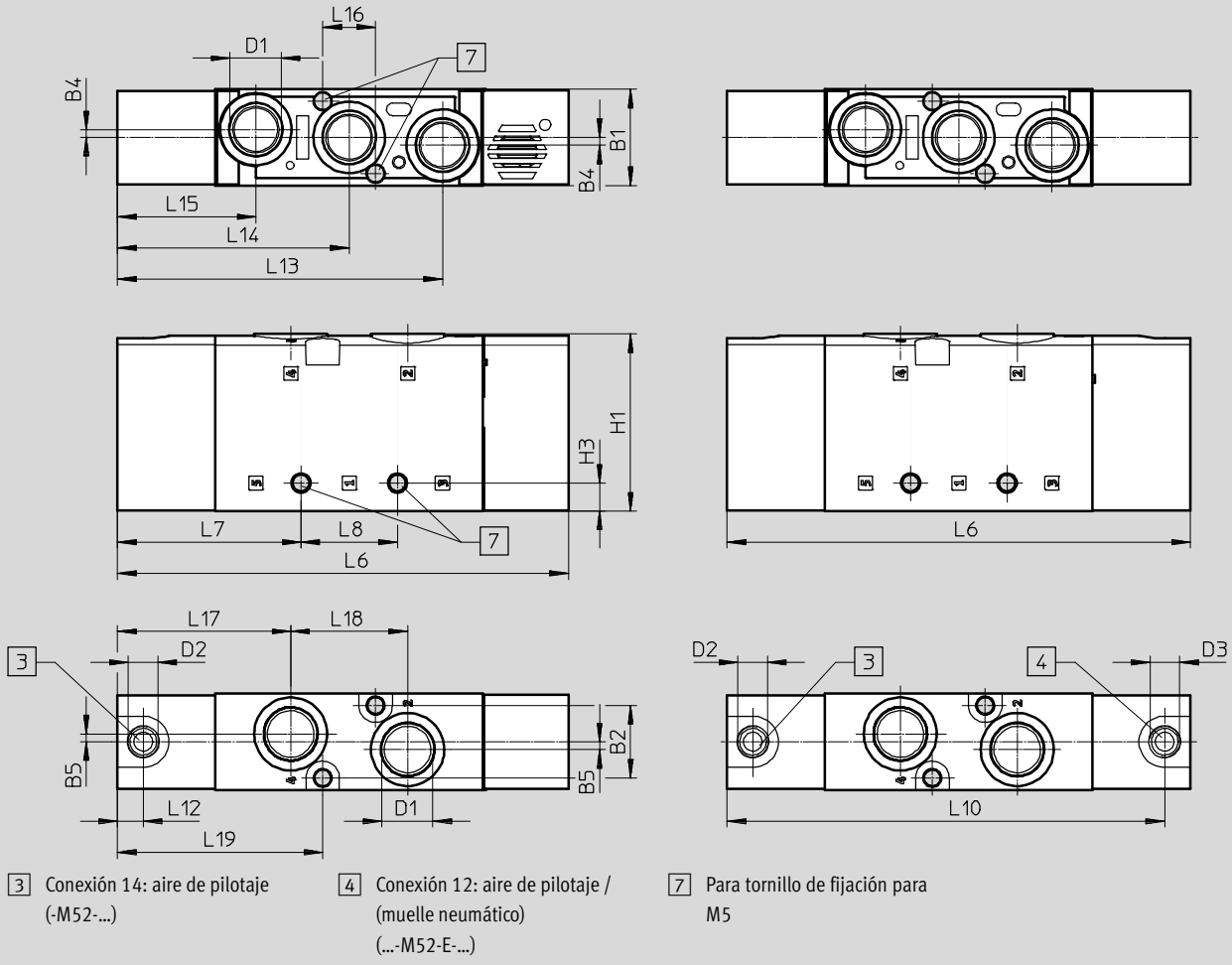

Tipo	B1	B2	B4	B5	D1	D2	D3	H1	H3
VUWS-L30-M52-...-G38	31	23,3	2,5	2,5	G3/8	G1/8	-	57	9
VUWS-L30-M52-E-G38							G1/8		

Tipo	L6	L7	L8	L10	L12	L13	L14	L15	L16	L17	L18	L19
VUWS-L30-M52-...-G38	145	59	31	-	8,3	104,5	74,5	44,5	17	55,7	37,6	66
VUWS-L30-M52-E-G38				140,7								

Válvulas neumáticas VUWS

Hoja de datos de las válvulas neumáticas, tamaño 30

Dimensiones

Datos CAD disponibles en www.festo.com

Válvula de 5/2 vías, biestable, válvula de 5/3 vías

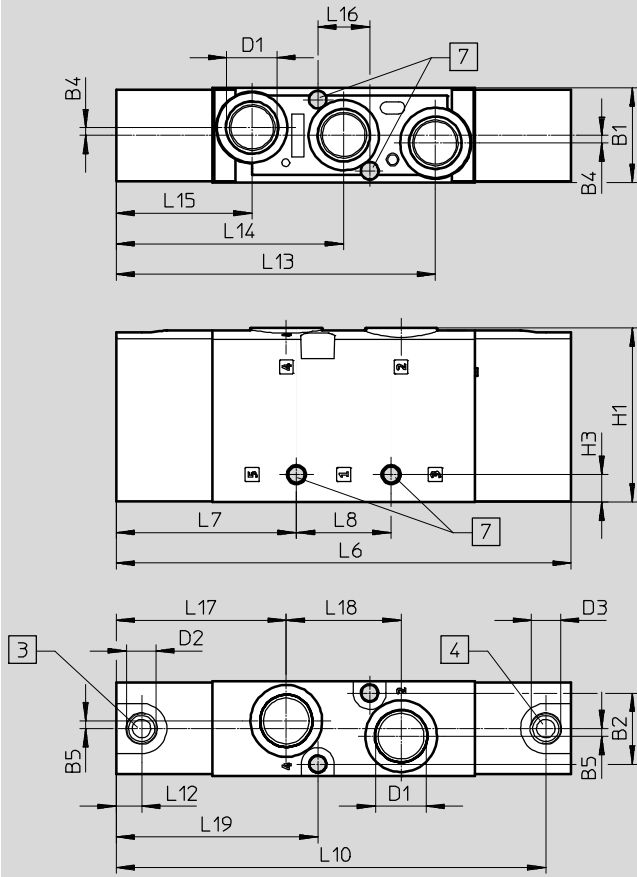

- 3 Conexión 14: aire de pilotaje
- 4 Conexión 12: aire de pilotaje
- 7 Para tornillo de fijación para M5

Tipo	B1	B2	B4	B5	D1	D2	D3	H1	H3
VUWS-L30-P53-...-M-G38	31	23,3	2,5	2,5	G3/8	G1/8	G1/8	57	9
VUWS-L30-B52-G38									

Tipo	L6	L7	L8	L10	L12	L13	L14	L15	L16	L17	L18	L19
VUWS-L30-P53-...-M-G38	149	59	31	140,7	8,3	104,5	74,5	44,5	17	55,7	37,6	66
VUWS-L30-B52-G38												

Válvulas neumáticas VUWS

Referencias para las válvulas neumáticas, tamaño 30

Dimensiones

Pies de fijación

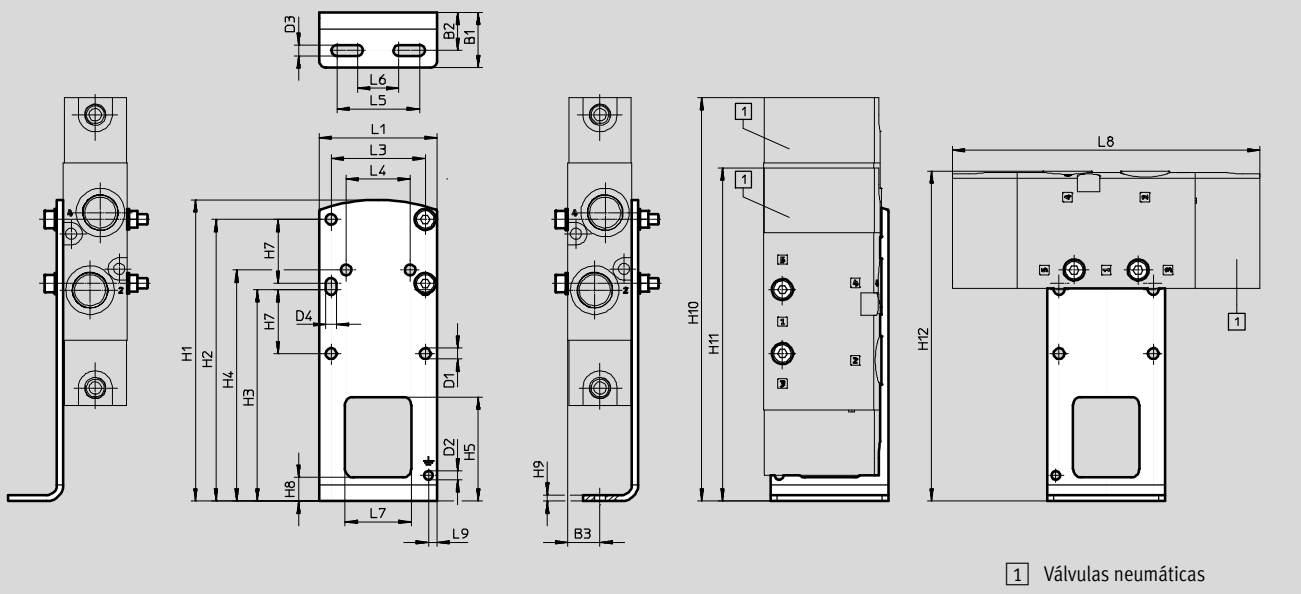

Tipo		B1	B2	B3	D1 Ø	D2 Ø	D3 Ø	D4 Ø	H1	H2	H3	H4	H5	H7
VAME-B10-30-A	VUWS-L30-B52/P53	26,8	18,5	15,5	5,2	4,2	5,2	5,2	146	136,5	102,5	112	50,5	31
	VUWS-L30-M52													
	VUWS-L30-M32													

Tipo		H8	H9	H10	H11	H12	L1	L3	L4	L5	L6	L7	L8	L9
VAME-B10-30-A	VUWS-L30-B52/P53	11,5	3	195,5	161,5	160	57	45,6	31	40	20	32	149	4,1
	VUWS-L30-M52			195,5	161,5								149	
	VUWS-L30-M32			155,7	121,7								109,2	

Dimensiones

Montaje mural

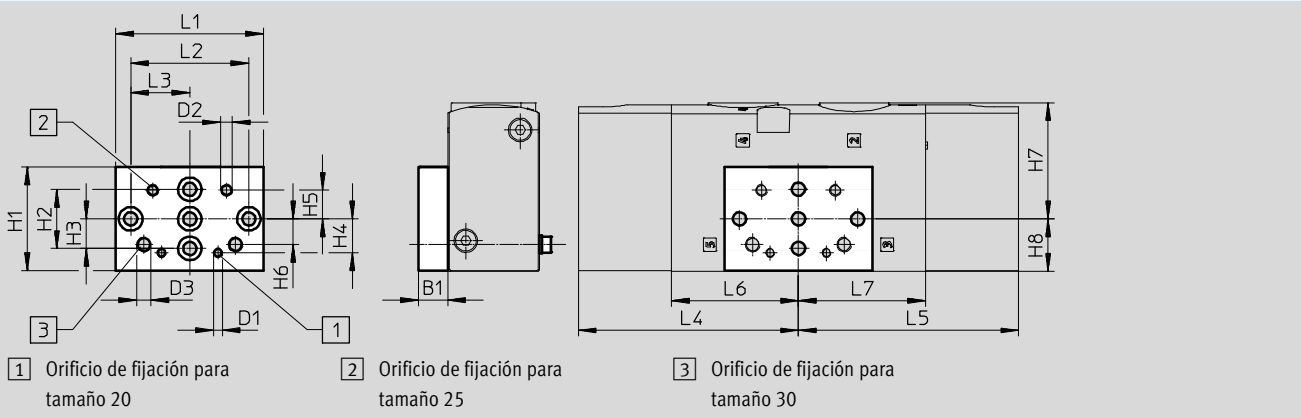

Tipo		B1	D1	D2	D3	H1	H2	H3	H4	H5	H6	H7	H8	L1	L2	L3	L4	L5	L6	L7
VAME-B10-20-W	VUWS-L30-B52/P53	10	M3	M4	M5	35	20	10	11,5	9,7	8,7	39,3	17,7	50	40	20	74,5	74,5	43	43
	VUWS-L30-M52																70,5		43	
	VUWS-L30-M32																-		34,7	

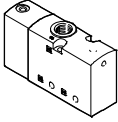
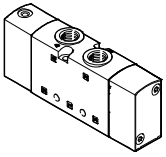
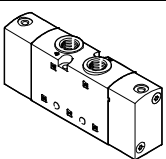

Válvulas neumáticas VUWS

Referencias para las válvulas neumáticas, tamaño 30



Referencias – Válvulas neumáticas				
	Código	Función de las válvulas	Nº art.	Tipo
Válvulas neumáticas				
	Válvula monoestable de 3/2 vías, normalmente cerrada			
	M32C-A	Reposición por muelle neumático, Muelle neumático interno, Sentido de flujo no reversible	575576	VUWS-L30-M32C-A-G38
	M32C-E	Reposición por muelle neumático, Muelle neumático externo, Sentido de flujo reversible	575577	VUWS-L30-M32C-E-G38
	M32C-M	Reposición por muelle mecánico Sentido de flujo reversible	575578	VUWS-L30-M32C-M-G38
	Válvula de 3/2 vías, monoestable, abierta			
	M32U-A	Reposición por muelle neumático, Muelle neumático interno, Sentido de flujo no reversible	575591	VUWS-L30-M32U-A-G38
	M32U-E	Reposición por muelle neumático, Muelle neumático externo, Sentido de flujo reversible	575592	VUWS-L30-M32U-E-G38
M32U-M	Reposición por muelle mecánico Sentido de flujo reversible	575593	VUWS-L30-M32U-M-G38	
	Válvula de 5/2 vías, monoestable			
	M52-A	Reposición por muelle neumático, Muelle neumático interno, Sentido de flujo no reversible	575600	VUWS-L30-M52-A-G38
	M52-E	Reposición por muelle neumático, Muelle neumático externo, Sentido de flujo reversible	575601	VUWS-L30-M52-E-G38
	M52-M	Reposición por muelle mecánico Sentido de flujo reversible	575608	VUWS-L30-M52-M-G38
	Válvula de 5/2 vías, biestable			
	B52	Sentido de flujo reversible	575615	VUWS-L30-B52-G38
	Válvula de 5/3 vías			
	P53C	Centro cerrado, Reposición por muelle mecánico Sentido de flujo reversible	575622	VUWS-L30-P53C-M-G38
	P53E	Centro a descarga, Reposición por muelle mecánico Sentido de flujo reversible	575636	VUWS-L30-P53E-M-G38
P53U	Centro a presión, Reposición por muelle mecánico Sentido de flujo reversible	575629	VUWS-L30-P53U-M-G38	

Válvulas neumáticas VUWS

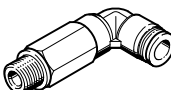
Accesorios para las válvulas neumáticas, tamaño 30

Referencias						
Referencias	Descripción	Nº art.	Tipo	PE ¹⁾		
Racor rápido roscado con hexágono interior						
	Conexión roscada G1/8 para diámetro exterior del tubo flexible de	4 mm	186106	QS-G1/8-4-I	10	
			133008	QS-G1/8-4-I-100	100	
		6 mm		186107	QS-G1/8-6-I	10
				133009	QS-G1/8-6-I-100	100
	Conexión roscada G3/8 para diámetro exterior del tubo flexible de	8 mm	186111	QS-G3/8-8-I	10	
		10 mm	186113	QS-G3/8-10-I	10	
12 mm		186114	QS-G3/8-12-I	10		
Racor rápido roscado acodado con hexágono exterior						
	Conexión roscada G3/8 para diámetro exterior del tubo flexible de	8 mm	186121	QSL-G3/8-8	10	
			132055	QSL-G3/8-8-50	50	
		10 mm		186123	QSL-G3/8-10	10
				132056	QSL-G3/8-10-20	20
	12 mm		186124	QSL-G3/8-12	10	
			132057	QSL-G3/8-12-20	20	
Racor rápido roscado acodado, largo, con hexágono exterior						
	Conexión roscada G3/8 para diámetro exterior del tubo flexible de	8 mm	186132	QSL-G3/8-8	10	
		10 mm	186134	QSL-G3/8-10	10	
		12 mm	186135	QSL-G3/8-12	10	

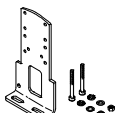
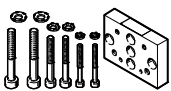
1) Unidades por embalaje

Referencias				
Descripción	Peso [g]	Nº art.	Tipo	
Pies de fijación				
	Conjunto para la fijación de válvulas, incluye: <ul style="list-style-type: none"> • Escuadra de fijación y • Juego de tornillos de fijación 	–	8026337	VAME-B10-30-A
Montaje mural				
	Para la fijación de válvulas para los tamaños 20, 25, 30, incluye: <ul style="list-style-type: none"> • Fijación de pared • Juego de tornillos de fijación 	53	576413	VAME-B10-20-W
Surtido de piezas de repuesto				
	Juego compuesto por: <ul style="list-style-type: none"> • Juntas • Tornillos 	–	8035637	VAME-B10-30-MK

Válvulas neumáticas VUWS/batería de válvulas VTUS

Código de producto de la placa de alimentación

VABM	-	B10	-		-
Piezas para el montaje en batería					
Placa de alimentación		VABM			
Serie de válvulas					
VUWS		B10			
Ancho de válvula					
21 mm				20	
26,5 mm				25	
31 mm				30	
Tipo de conexión					
Listón distribuidor N					-
Placa de alimentación compacta					S
Placa de alimentación estándar					E
Módulo de ampliación para placa de alimentación estándar					EEE

	-		-		-	
Montaje						
E						Listón distribuidor P con fijación en un lado
-						Montaje estándar
Conexión para funcionamiento de la válvula						
-						Placa de alimentación para válvulas de 5/2 y 5/3 vías
P3						Placa de alimentación para válvulas de 3/2 vías
P53						Listón distribuidor N
Número de posiciones de válvulas						
2 ... 10						2 a 10
Conexiones neumáticas 1, 3, 5						
G14						G 1/4
G38						G 3/8
G12						G 1/2
G34						G 3/4

Placa de alimentación VABM

Hoja de datos de la placa de alimentación, tamaño 20

 Caudal
hasta 700 l/min

 Ancho de las válvulas
Ancho de 21 mm



Especificaciones técnicas generales								
Función de las válvulas	Placa de alimentación Estándar		Módulo de expansión para Placa de alimentación estándar		Placa de alimentación Solución compacta		Listón distribuidor N	
	3/2	5/2, 5/3	3/2	5/2, 5/3	3/2	5/2, 5/3	En ambos lados	En un lado
Patrón uniforme [mm]	22							
Tipo de fijación	Con taladro pasante						Con escuadra de fijación	
Cantidad máx. de posiciones de válvula	10	10	2	2	10		10	4
Conexión neumática 1	G3/8	G3/8	G3/8	G3/8	G1/4	G1/4	G3/8	G3/8
Conexión neumática 3	G3/8	G3/8	G3/8	G3/8	G1/4	G1/4	-	-
Conexión neumática 5	-	G3/8	-	G3/8	-	G1/4	-	-
Conexión neumática 12	G1/8	G1/8	G1/8	G1/8	-	-	-	-
Conexión neumática 14	-	G1/8	-	G1/8	-	-	-	-
CRC ¹⁾	2 ¹⁾							

1) Clase de resistencia a la corrosión CRC 2 según norma de Festo FN 940070
Componentes con moderado riesgo de corrosión. Aplicación en interiores en caso de condensación. Piezas exteriores visibles con características esencialmente decorativas en la superficie que están en contacto directo con atmósferas habituales en entornos industriales.

Peso [g]									
Posiciones de válvula	2	3	4	5	6	7	8	9	10
Placa de alimentación para válvulas de 3/2 vías, estándar									
VABM-B10-20E-G38-...-P3	449	574	699	825	950	1075	1200	1326	1451
Placa de alimentación, módulo de expansión para válvulas de 3/2 vías, estándar									
VABM-B10-20EEE-G38-2-P3	324	-	-	-	-	-	-	-	-
Placa de alimentación para válvulas de 5/2 y 5/3 vías, estándar									
VABM-B10-20E-G38-...	680	866	1053	1239	1425	1612	1798	1985	2171
Placa de alimentación, módulo de expansión para válvulas de 5/2 y 5/3 vías, estándar									
VABM-B10-20EEE-G38-2	492	-	-	-	-	-	-	-	-
Placa de alimentación para válvulas de 3/2 vías, compacta									
VABM-B10-20S-G14-...-P3	280	360	441	521	601	681	762	842	922
Placa de alimentación para válvulas de 5/2 y 5/3 vías, compacta									
VABM-B10-20S-G14-...	344	439	535	630	726	821	917	1012	1108
Listón distribuidor P para fijación bilateral									
VABM-B10-20-G38-...-P53	226	268	310	352	395	437	479	521	563
Listón distribuidor P para fijación unilateral									
VABM-B10-20-G38-...-P53-E	240	282	324	-	-	-	-	-	-

Información sobre el material	
Información sobre los materiales	Aleación forjada de aluminio
Nota sobre el material	Conformidad con la directiva 2002/95/CE (RoHS)

Placa de alimentación VABM

Hoja de datos de la placa de alimentación, tamaño 20

Dimensiones

Placa de alimentación para válvulas de 3/2 vías, estándar

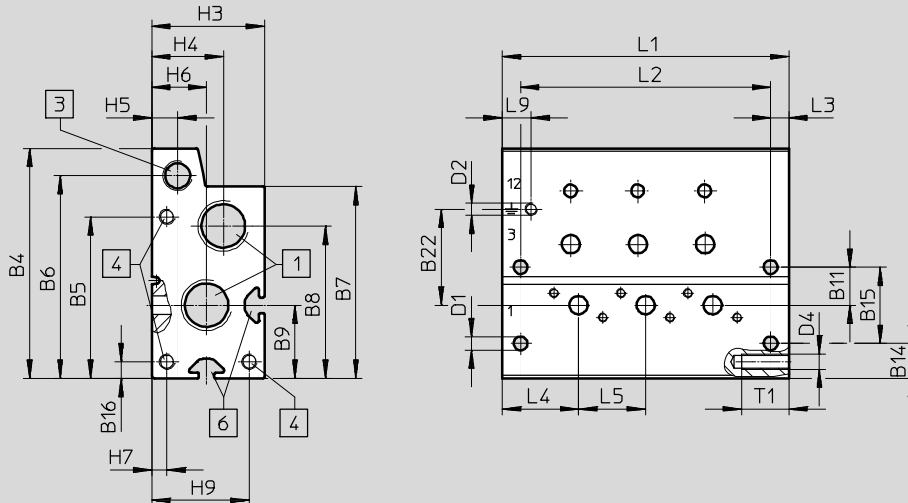

1 Conexiones 1 y 3 (en ambos lados): G3/8

3 Conexiones 12 (en ambos lados): G1/8

4 Rosca M5x1,5 para módulo de expansión

6 Perfil ranurado IPM-05, sistema 5

Tipo	B4	B5	B6	B7	B8	B9	B11	B14	B15	B16	B22
VABM-B10-20E-G38-...-P3	75,5	53	66,5	63	50	24	12,5	11,5	25	5,5	31,5

Tipo	D1 Ø	D2	D4	H3	H4	H5	H6	H7	H9	L3	L4	L5	L9	T1
VABM-B10-20E-G38-...-P3	4,5	M4x6,5	M5	37	23,5	8,5	18	5	32	6	25	22	9,5	15,5

Posiciones de válvula	2	3	4	5	6	7	8	9	10
L1 [mm]	72	94	116	138	160	182	204	226	248
L2 [mm]	60	82	104	126	148	170	192	214	236

Placa de alimentación VABM

Hoja de datos de la placa de alimentación, tamaño 20

Dimensiones

Módulo de expansión para placa de alimentación para válvulas de 3/2 vías, estándar

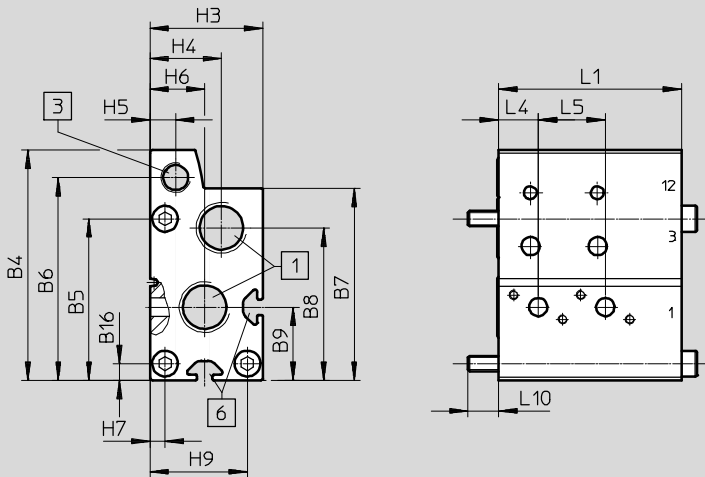

1 Conexiones 1 y 3; conexión roscada G3/8 unilateral

3 Conexión roscada 12: G1/8 unilateral

6 Perfil ranurado IPM-05, sistema 5

Tipo	B4	B5	B6	B7	B8	B9	B16	H3	H4	H5	H6	H7	H9	L4	L5	L10
VABM-B10-20EEE-G38-2-P3	75,5	53	66,5	63	50	24	5,5	37	23,5	8,5	18	5	32	13	22	10

Posiciones de válvula	2
L1 [mm]	60

Placa de alimentación VABM

Hoja de datos de la placa de alimentación, tamaño 20

Dimensiones

Placa de alimentación para válvulas de 5/2 y 5/3 vías, estándar

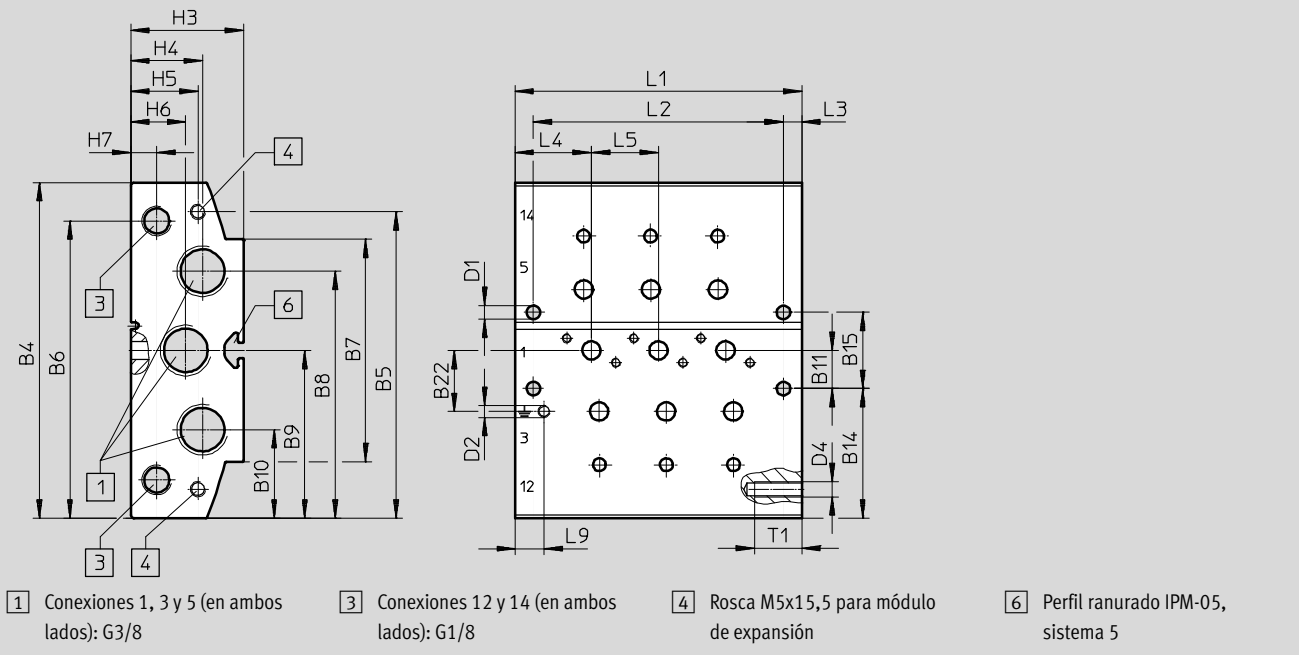

Tipo	B4	B5	B6	B7	B8	B9	B10	B11	B14	B15	B22
VABM-B10-20E-G38-...	110	100,5	97,5	73	81	55	29	12,5	42,5	25	20

Tipo	D1 Ø	D2	D4	H3	H4	H5	H6	H7	L3	L4	L5	L9	T1
VABM-B10-20E-G38-...	4,5	M4x6,5	M5	37	23,5	22	18	8,5	6	25	22	9,5	15,5

Posiciones de válvula	2	3	4	5	6	7	8	9	10
L1 [mm]	72	94	116	138	160	182	204	226	248
L2 [mm]	60	82	104	126	148	170	192	214	236

Placa de alimentación VABM

Hoja de datos de la placa de alimentación, tamaño 20

Dimensiones

Módulo de expansión para placa de alimentación para válvulas de 5/2 y 5/3 vías, estándar

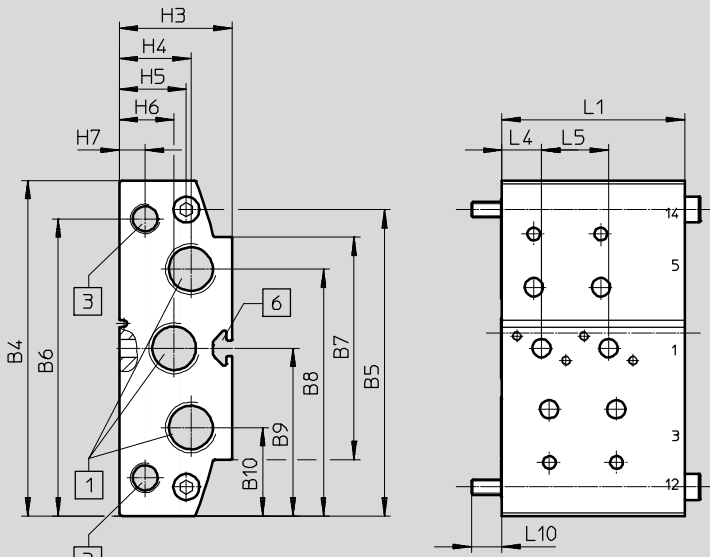

- 1 Conexiones 1, 3 y 5; conexión roscada G3/8 unilateral
- 3 Conexiones roscadas 12 y 14: G1/8 unilateral
- 6 Perfil ranurado IPM-05, sistema 5

Tipo	B4	B5	B6	B7	B8	B9	B10	H3	H4	H5	H6	H7	L4	L5	L10
VABM-B10-20EEE-G38-2	110	100,5	97,5	73	81	55	29	37	23,5	22	18	8,5	13	22	10

Posiciones de válvula	2
L1 [mm]	60

Placa de alimentación VABM

Hoja de datos de la placa de alimentación, tamaño 20

Dimensiones

Placa de alimentación para válvulas de 3/2 vías, compacta

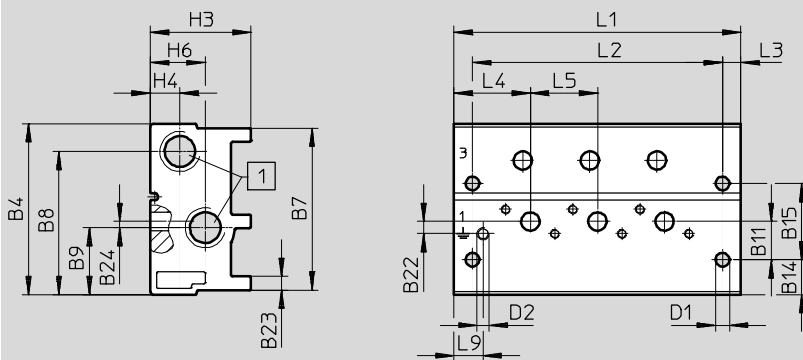

1 Conexiones 1 y 3 (en ambos lados): G1/4

Tipo	B4	B7	B8	B9	B11	B14	B15	B22	B23	B24
VABM-B10-20S-G14-...-P3	56,1	53,1	471	22	12,5	11,5	25	4	5	2

Tipo	D1 Ø	D2	H3	H4	H6	L3	L4	L5	L9
VABM-B10-20S-G14-...-P3	4,5	M4x6,5	33	9,7	18	6	25	22	9,5

Posiciones de válvula	2	3	4	5	6	7	8	9	10
L1 [mm]	72	94	116	138	160	182	204	226	248
L2 [mm]	60	82	104	126	148	170	192	214	236

Dimensiones

Placa de alimentación para válvulas de 5/2 y 5/3 vías, compacta

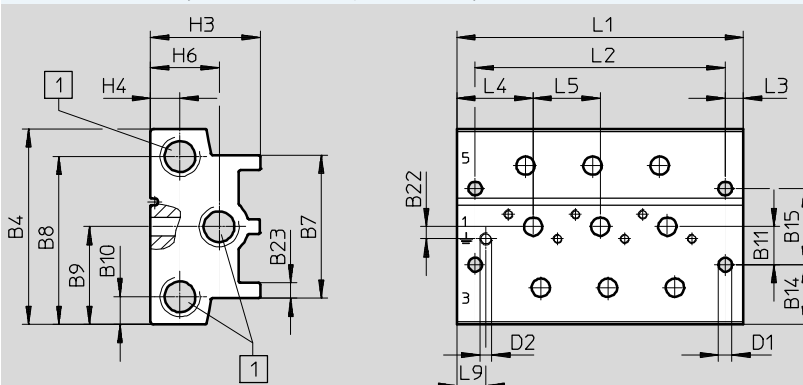

1 Conexiones 1, 3 y 5 (en ambos lados): G1/4

Tipo	B4	B7	B8	B9	B10	B11	B14	B15	B22	B23
VABM-B10-20S-G14-...	64,2	47	55,1	32,1	9,1	12,5	149,6	25	4	5

Tipo	D1 Ø	D2	H3	H4	H6	L3	L4	L5	L9
VABM-B10-20S-G14-...	4,5	M4x6,5	36	9,7	22,5	6	25	22	9,5

Posiciones de válvula	2	3	4	5	6	7	8	9	10
L1 [mm]	72	94	116	138	160	182	204	226	248
L2 [mm]	60	82	104	126	148	170	192	214	236

Placa de alimentación VABM

Hoja de datos de la placa de alimentación, tamaño 20

Dimensiones

Listón distribuidor P, montaje bilateral

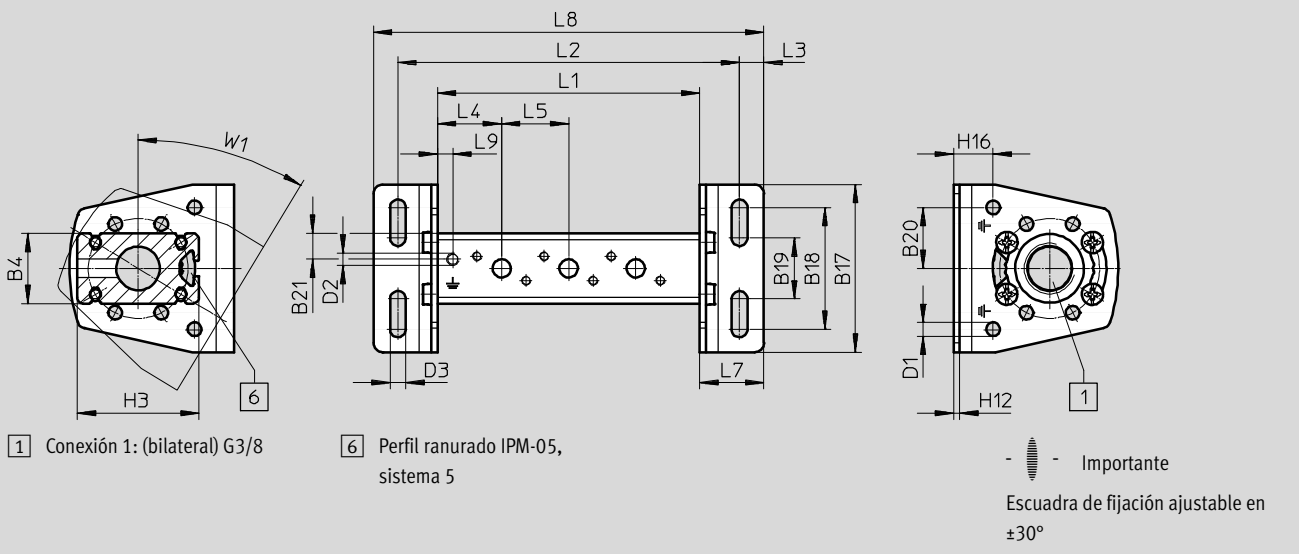

Tipo	B4	B17	B18	B19	B20	B21	D1 Ø	D2	D3 Ø	H3	H12	H16	L3	L4	L5	L7	L9	W1
VABM-B10-20-G38-...-P53	23	55	40	20	20	8,5	4,5	M4x6,5	5,2	40	2	13	9	21	22	22	5	31,3°

Posiciones de válvula	2	3	4	5	6	7	8	9	10
L1 [mm]	64	86	108	130	152	174	196	218	240
L2 [mm]	90	112	134	156	178	200	222	244	266
L8 [mm]	106	128	150	172	194	216	238	260	282

Dimensiones

Listón distribuidor P, montaje unilateral

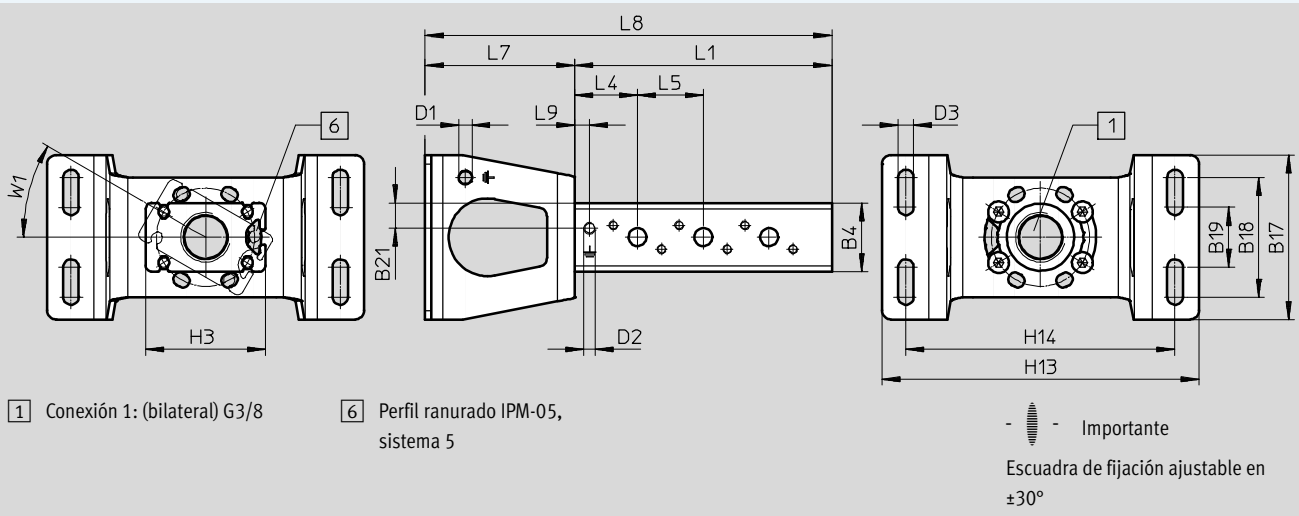







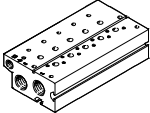

Tipo	B4	B17	B18	B19	B21	D1 Ø	D2	D3 Ø	H3	H13	H14	L4	L5	L7	L9	W1
VABM-B10-20-G38-...-P53-E	23	55	40	20	8,5	4,5	M4x6,5	5,2	40	106	90	21	22	50	5	30°

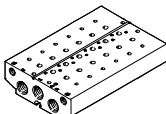
Posiciones de válvula	2	3	4
L1 [mm]	64	86	108
L8 [mm]	114	136	158

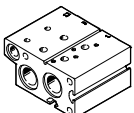
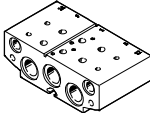
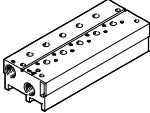
Placa de alimentación VABM

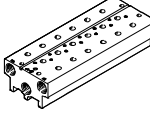
Referencias para la placa de alimentación, tamaño 20

Referencias				
Descripción	Posiciones de válvula	Nº art.	Tipo	
Placa de alimentación estándar				
 <p>Para válvulas de 3/2 vías, incl. juntas y tornillos para el montaje</p> <p>-  - Importante El tapón ciego para cerrar las tomas de alimentación (1, 3 y 14) está incluido en el suministro.</p>	2	576441	VABM-B10-20E-G38-2-P3	
	3	576442	VABM-B10-20E-G38-3-P3	
	4	576443	VABM-B10-20E-G38-4-P3	
	5	576444	VABM-B10-20E-G38-5-P3	
	6	576445	VABM-B10-20E-G38-6-P3	
	7	576446	VABM-B10-20E-G38-7-P3	
	8	576447	VABM-B10-20E-G38-8-P3	
	9	576448	VABM-B10-20E-G38-9-P3	
	10	576449	VABM-B10-20E-G38-10-P3	
	 <p>Para válvulas de 5/2 vías y 5/3 vías, incl. juntas y tornillos para el montaje</p> <p>-  - Importante El tapón ciego para cerrar las tomas de alimentación (1, 3, 5, 12 y 14) está incluido en el suministro.</p>	2	576339	VABM-B10-20E-G38-2
3		576340	VABM-B10-20E-G38-3	
4		576341	VABM-B10-20E-G38-4	
5		576342	VABM-B10-20E-G38-5	
6		576343	VABM-B10-20E-G38-6	
7		576344	VABM-B10-20E-G38-7	
8		576345	VABM-B10-20E-G38-8	
9		576346	VABM-B10-20E-G38-9	
10		576347	VABM-B10-20E-G38-10	
Placa de alimentación, módulo de ampliación para placa de alimentación estándar				
 <p>Para válvulas de 3/2 vías, incl. juntas y tornillos para el montaje</p>	2	576490	VABM-B10-20EEE-G38-2-P3	
 <p>Para válvulas de 5/2 vías y 5/3 vías, incl. juntas y tornillos para el montaje</p>	2	576489	VABM-B10-20EEE-G38-2	
Placa de alimentación compacta				
 <p>Para válvulas de 3/2 vías, incl. juntas y tornillos para el montaje</p> <p>-  - Importante El tapón ciego para cerrar las tomas de alimentación (1 y 3) está incluido en el suministro.</p>	2	576465	VABM-B10-20S-G14-2-P3	
	3	576466	VABM-B10-20S-G14-3-P3	
	4	576467	VABM-B10-20S-G14-4-P3	
	5	576468	VABM-B10-20S-G14-5-P3	
	6	576469	VABM-B10-20S-G14-6-P3	
	7	576470	VABM-B10-20S-G14-7-P3	
	8	576471	VABM-B10-20S-G14-8-P3	
	9	576472	VABM-B10-20S-G14-9-P3	
	10	576473	VABM-B10-20S-G14-10-P3	
	 <p>Para válvulas de 5/2 vías y 5/3 vías, incl. juntas y tornillos para el montaje</p> <p>-  - Importante El tapón ciego para cerrar las tomas de alimentación (1, 3 y 5) está incluido en el suministro.</p>	2	576417	VABM-B10-20S-G14-2
3		576418	VABM-B10-20S-G14-3	
4		576419	VABM-B10-20S-G14-4	
5		576420	VABM-B10-20S-G14-5	
6		576421	VABM-B10-20S-G14-6	
7		576422	VABM-B10-20S-G14-7	
8		576423	VABM-B10-20S-G14-8	
9		576424	VABM-B10-20S-G14-9	
10		576425	VABM-B10-20S-G14-10	

Placa de alimentación VABM

Referencias para la placa de alimentación, tamaño 20

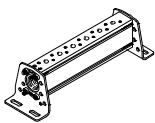
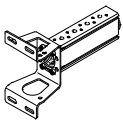



Referencias			
Descripción	Posiciones de válvula	Nº art.	Tipo
Listón distribuidor N			
 Para fijación bilateral, incl. juntas y tornillos para montar las válvulas	2	576363	VABM-B10-20-G38-2-P53
	3	576364	VABM-B10-20-G38-3-P53
	4	576365	VABM-B10-20-G38-4-P53
	5	576366	VABM-B10-20-G38-5-P53
	6	576367	VABM-B10-20-G38-6-P53
	7	576368	VABM-B10-20-G38-7-P53
	8	576369	VABM-B10-20-G38-8-P53
	9	576370	VABM-B10-20-G38-9-P53
	10	576371	VABM-B10-20-G38-10-P53
	 Para fijación unilateral, incl. juntas y tornillos para montar las válvulas	2	576414
3		576415	VABM-B10-20-G38-3-P53-E
4		576416	VABM-B10-20-G38-4-P53-E

 - Importante

El tapón ciego para cerrar la toma de alimentación (1) está incluido en el suministro.

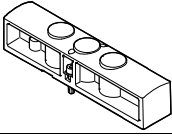
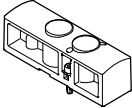

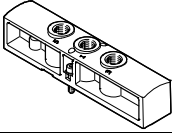
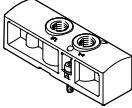

Placa de alimentación VABM

Accesorios para la placa de alimentación, tamaño 20

Referencias				
Descripción		Peso [g]	Nº art.	Tipo
Placa ciega				
	Para posición de válvula en la placa de alimentación para válvulas de 5/2 y 5/3 vías	78	576410	VABB-B10-20-E
	Para posición de válvula en la placa de alimentación para válvulas de 3/2 vías	56	576411	VABB-B10-20-E-P3
	Para posición de válvula en perfil distribuidor P	13	576409	VABB-B10-20-A
Placa de alimentación				
	Para posición de válvula en la placa de alimentación para válvulas de 5/2 y 5/3 vías	78	576492	VABF-B10-20-P1A4-G18
	Para posición de válvula en la placa de alimentación para válvulas de 3/2 vías	56	576493	VABF-B10-20-P1A4-G18-P3
Placa de alimentación				
	Para posición de válvula en perfil distribuidor P	13	576491	VABF-B10-20-P1-G18

Placa de alimentación VABM



Accesorios para la placa de alimentación, tamaño 20

Referencias					
	Descripción	Nº art.	Tipo	PE ¹⁾	
Racor rápido roscado con hexágono exterior					
	Rosca de conexión M5 para diámetro exterior del tubo flexible	12 mm	186350	QS-G1/4-12	10
	Conexión roscada G3/8 para diámetro exterior del tubo flexible	16 mm	186347	QS-G3/8-16	1
Racor rápido roscado con hexágono interior					
	Rosca de conexión M5 para diámetro exterior del tubo flexible de	4 mm	153315	QSM-M5-4-I	10
	Conexión roscada G1/8 para diámetro exterior del tubo flexible de	4 mm	186106	QS-G1/8-4-I	10
			133008	QS-G1/8-4-I-100	100
		6 mm	186107	QS-G1/8-6-I	10
			133009	QS-G1/8-6-I-100	100
		8 mm	186109	QS-G1/8-8-I	10
			133010	QS-G1/8-8-I-100	100
	Conexión roscada G1/4 para diámetro exterior del tubo flexible de	8 mm	186110	QS-G1/4-8-I	10
		10 mm	186112	QS-G1/4-10-I	10
	Conexión roscada G3/8 para diámetro exterior del tubo flexible de	8 mm	186111	QS-G3/8-8-I	10
		10 mm	186113	QS-G3/8-10-I	10
		12 mm	186114	QS-G3/8-12-I	10
Racor rápido roscado acodado con hexágono exterior					
	Conexión roscada G1/8 para diámetro exterior del tubo flexible de	4 mm	186116	QSL-G1/8-4	10
			132048	QSL-G1/8-4-100	100
		6 mm	186117	QSL-G1/8-6	10
			132049	QSL-G1/8-6-100	100
		8 mm	186119	QSL-G1/8-8	10
			132050	QSL-G1/8-8-50	50
	Conexión roscada G1/4 para diámetro exterior del tubo flexible de	8 mm	186120	QSL-G1/4-8	10
			132052	QSL-G1/4-8-50	50
		10 mm	186122	QSL-G1/4-10	10
			132053	QSL-G1/4-10-50	50
		12 mm	186351	QSL-G1/4-12	10
			132054	QSL-G1/4-12-20	20
	Conexión roscada G3/8 para diámetro exterior del tubo flexible de	8 mm	186121	QSL-G3/8-8	10
			132055	QSL-G3/8-8-50	50
		10 mm	186123	QSL-G3/8-10	10
132056			QSL-G3/8-10-20	20	
12 mm		186124	QSL-G3/8-12	10	
		132057	QSL-G3/8-12-20	20	
Racor rápido roscado acodado con hexágono exterior					
	Conexión roscada G1/8 para diámetro exterior del tubo flexible de	4 mm	186116	QSL-G1/8-4	10
			132048	QSL-G1/8-4-100	100
		6 mm	186117	QSL-G1/8-6	10
			132049	QSL-G1/8-6-100	100
		8 mm	186119	QSL-G1/8-8	10
			132050	QSL-G1/8-8-50	50

1) Unidades por embalaje

Placa de alimentación VABM

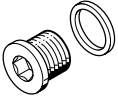
Accesorios para la placa de alimentación, tamaño 20

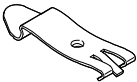
Referencias					
	Descripción	Nº art.	Tipo	PE ¹⁾	
Silenciadores					
	Con rosca de conexión G	G1/8	2307	U-1/8	1
			534222	U-1/8-50	50
		G1/4	2316	U-1/4	1
			534223	U-1/4-20	20
		G3/8	6843	U-3/8-B	1
Tapón ciego					
	Con rosca de conexión G	G1/8	3568	B-1/8	10
			534213	B-1/8-100	100
		G1/4	3569	B-1/4	10
			534214	B-1/4-50	50
		G3/8	3570	B-3/8	10
534215	B-3/8-20	20			
Elemento de separación					
	Para la creación de zonas de presión	G1/4	569996	VABD-10-B	1
		G3/8	574483	VABD-14-B	1
Montaje en perfil DIN					
	Para tamaño 20, para el montaje en perfiles DIN estándar TH 35-7,5 o TH 35-15 según EN 60715	569998	VAME-T-M4	2	

1) Unidades por embalaje

Placa de alimentación VABM

Hoja de datos de la placa de alimentación, tamaño 25

 Caudal
hasta 1300 l/min

 Ancho de las válvulas
Ancho de 26,5 mm



Especificaciones técnicas generales								
	Placa de alimentación Estándar		Módulo de expansión para Placa de alimentación estándar		Placa de alimentación Solución compacta		Listón distribuidor N	
							En ambos lados	En un lado
Para válvulas	3/2	5/2, 5/3	3/2	5/2, 5/3	3/2	5/2, 5/3	3/2, 5/2, 5/3	
Patrón uniforme [mm]	27,5							
Tipo de fijación	Con taladro pasante						Con escuadra de fijación	
Cantidad máxima de posiciones de válvula	10	10	2	2	10	10	10	4
Conexión neumática 1	G1/2	G1/2	G1/2	G1/2	G3/8	G3/8	G1/2	G1/2
Conexión neumática 3	G1/2	G1/2	G1/2	G1/2	G3/8	G3/8	-	-
Conexión neumática 5	-	G1/2	-	G1/2	-	G3/8	-	-
Conexión neumática 12	G1/8	G1/8	G1/8	G1/8	-	-	-	-
Conexión neumática 14	-	G1/8	-	G1/8	-	-	-	-
CRC ¹⁾	2 ¹⁾							

1) Clase de resistencia a la corrosión CRC 2 según norma de Festo FN 940070

Componentes con moderado riesgo de corrosión. Aplicación en interiores en caso de condensación. Piezas exteriores visibles con características esencialmente decorativas en la superficie que están en contacto directo con atmósferas habituales en entornos industriales.

Peso [g]									
Posiciones de válvula	2	3	4	5	6	7	8	9	10
Placa de alimentación para válvulas de 3/2 vías, estándar									
VABM-B10-25E-...G12-...-P3	726	960	1194	1428	1662	1896	2130	2364	2598
Placa de alimentación, módulo de expansión para válvulas de 3/2 vías, estándar									
VABM-B10-25EEE-G12-2-P3	340	-	-	-	-	-	-	-	-
Placa de alimentación para válvulas de 5/2 y 5/3 vías, estándar									
VABM-B10-25E-...G12-...	927	1224	1521	1818	2115	2412	2709	3006	3303
Placa de alimentación, módulo de expansión para válvulas de 5/2 y 5/3 vías, estándar									
VABM-B10-25EEE-G12-2	258	-	-	-	-	-	-	-	-
Placa de alimentación para válvulas de 3/2 vías, compacta									
VABM-B10-25S-...G38-...-P3	369	488	607	726	845	964	1083	1202	1321
Placa de alimentación para válvulas de 5/2 y 5/3 vías, compacta									
VABM-B10-25S-...G38-...	438	579	720	861	1002	1143	1284	1425	1566
Listón distribuidor P para fijación bilateral									
VABM-B10-25-...G12-...-P53	258	340	422	504	586	668	750	832	914
Listón distribuidor P para fijación unilateral									
VABM-B10-25-G12-...-P53-E	258	340	422	-	-	-	-	-	-

Información sobre el material	
Información sobre los materiales	Aleación forjada de aluminio
Nota sobre el material	Conformidad con la directiva 2002/95/CE (RoHS)

Placa de alimentación VABM

Hoja de datos de la placa de alimentación, tamaño 25

Dimensiones

Placa de alimentación para válvulas de 3/2 vías, estándar

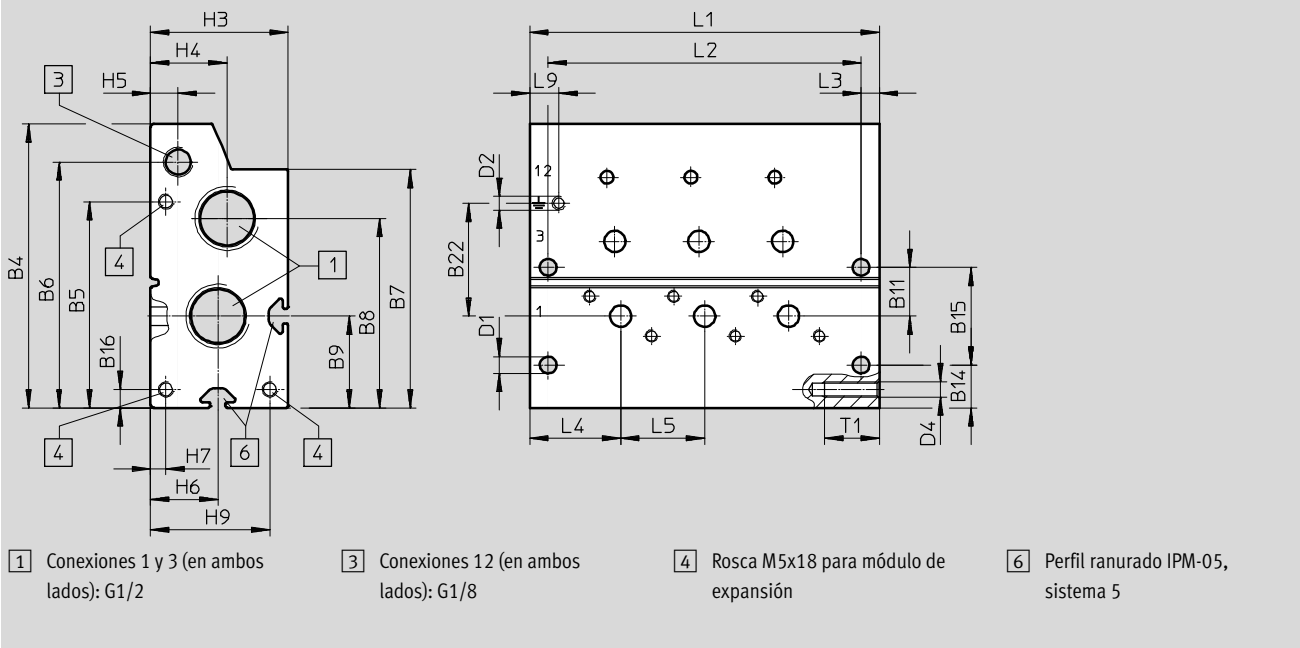

Tipo	B4	B5	B6	B7	B8	B9	B11	B14	B15	B16	B22
VABM-B10-25-E-...G12-...-P3	93	67,5	80,5	78	62	30	16	14	32	6	37

Tipo	D1 Ø	D2	D4	H3	H4	H5	H6	H7	H9	L3	L4	L5	L9	T1
VABM-B10-25-E-...G12-...-P3	5,5	M4x9	M5	45	25	9	22	5	39	6	29,8	27,5	9,5	18

Posiciones de válvula	2	3	4	5	6	7	8	9	10
L1 [mm]	87	114,5	142	169,5	197	224,5	252	279,5	307
L2 [mm]	75	102,5	130	157,5	185	212,5	240	267,5	295

Placa de alimentación VABM

Hoja de datos de la placa de alimentación, tamaño 25

Dimensiones

Módulo de expansión para placa de alimentación para válvulas de 3/2 vías, estándar

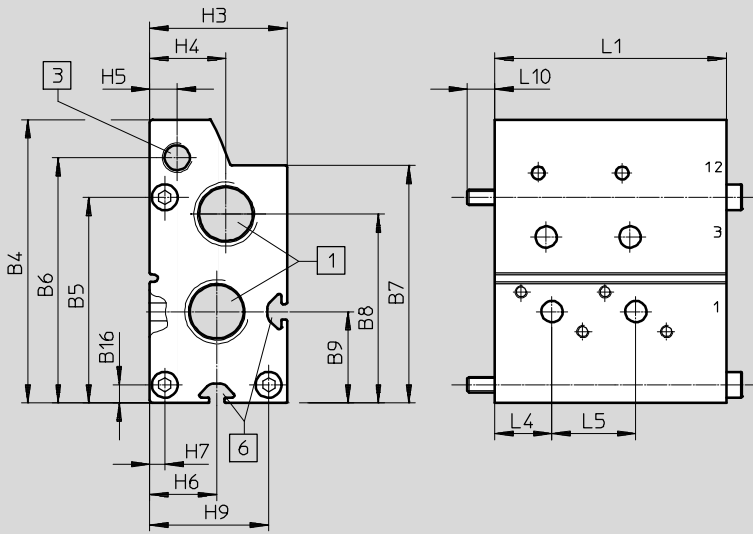

- 1 Conexiones 1 y 3; conexión roscada G1/2 unilateral
- 3 Conexión roscada 12: G1/8 unilateral
- 6 Perfil ranurado IPM-05, sistema 5

Tipo	B4	B5	B6	B7	B8	B9	B16	H3	H4	H5	H6	H7	H9	L4	L5	L10
VABM-B10-25EEE-G12-2-P3	93	67,5	80,5	78	62	30	6	45	25	9	22	5	39	18,8	27,5	9

Posiciones de válvula	2
L1 [mm]	76

Placa de alimentación VABM

Hoja de datos de la placa de alimentación, tamaño 25

Dimensiones

Placa de alimentación para válvulas de 5/2 y 5/3 vías, estándar

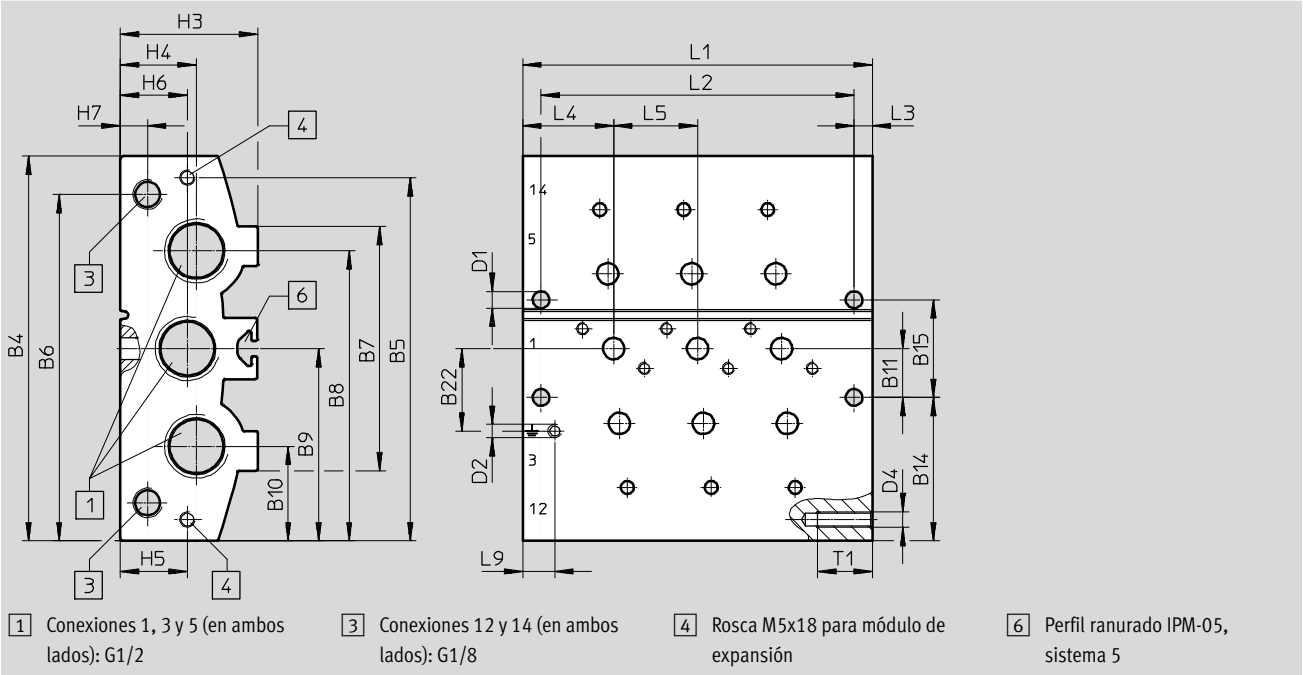

Tipo	B4	B5	B6	B7	B8	B9	B10	B11	B14	B15	B22
VABM-B10-25E-...-G12-...	126	119	113,5	80	95	63	31	16	47	32	27

Tipo	D1 Ø	D2	D4	H3	H4	H5	H6	H7	L3	L4	L5	L9	T1
VABM-B10-25E-...-G12-...	5,5	M4x9	M5	45	25	22	22	9	6	29,8	27,5	10,5	18

Posiciones de válvula	2	3	4	5	6	7	8	9	10
L1 [mm]	87	114,5	142	169,5	197	224,5	252	279,5	307
L2 [mm]	75	102,5	130	157,5	185	212,5	240	267,5	295

Placa de alimentación VABM

Hoja de datos de la placa de alimentación, tamaño 25

Dimensiones

Módulo de expansión para placa de alimentación para válvulas de 5/2 y 5/3 vías, estándar

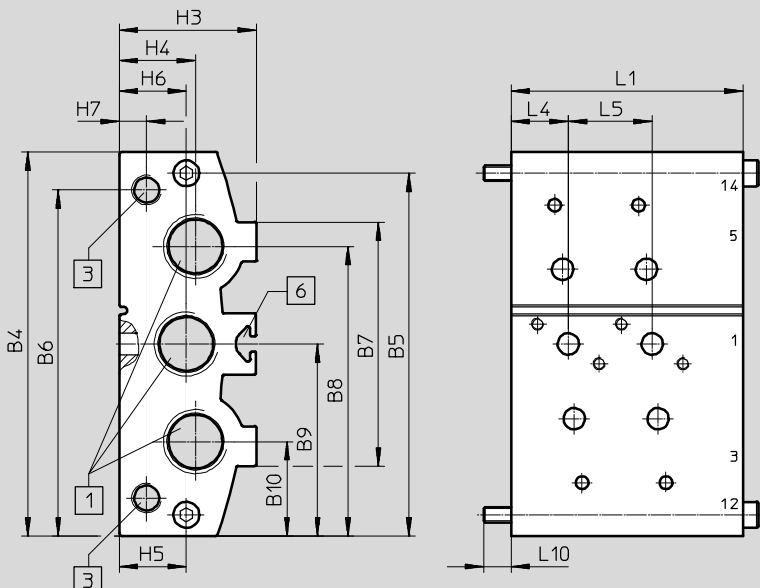

- 1 Conexiones 1, 3 y 5; conexión roscada G1/2 unilateral
- 3 Conexiones roscadas 12 y 14: G1/8 unilateral
- 6 Perfil ranurado IPM-05, sistema 5

Tipo	B4	B5	B6	B7	B8	B9	B10	H3	H4	H5	H6	H7	L4	L5	L10
VABM-B10-20EEE-G12-2	126	119	113,5	80	95	63	31	45	25	22	22	9	18,8	27,5	9

Posiciones de válvula	2
L1 [mm]	76

Placa de alimentación VABM

Hoja de datos de la placa de alimentación, tamaño 25

Dimensiones

Placa de alimentación para válvulas de 3/2 vías, compacta

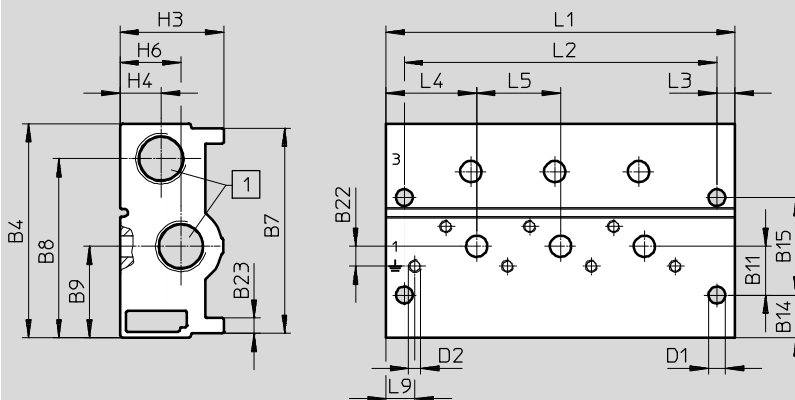

1 Conexiones 1 y 3 (en ambos lados): G3/8

Tipo	B4	B7	B8	B9	B11	B14	B15	B22	B23
VABM-B10-25S-...G38-...-P3	70,3	67,3	58,8	30	16	14	32	6,5	5

Tipo	D1 Ø	D2	H3	H4	H6	L3	L4	L5	L9
VABM-B10-25S-...G38-...-P3	5,5	M4x9	34	13,5	20	6	29,8	27,5	9,5

Posiciones de válvula	2	3	4	5	6	7	8	9	10
L1 [mm]	87	114,5	142	169,5	197	224,5	252	279,5	307
L2 [mm]	75	102,5	130	157,5	185	212,5	240	267,5	295

Placa de alimentación VABM

Hoja de datos de la placa de alimentación, tamaño 25

Dimensiones

Placa de alimentación para válvulas de 5/2 y 5/3 vías, compacta

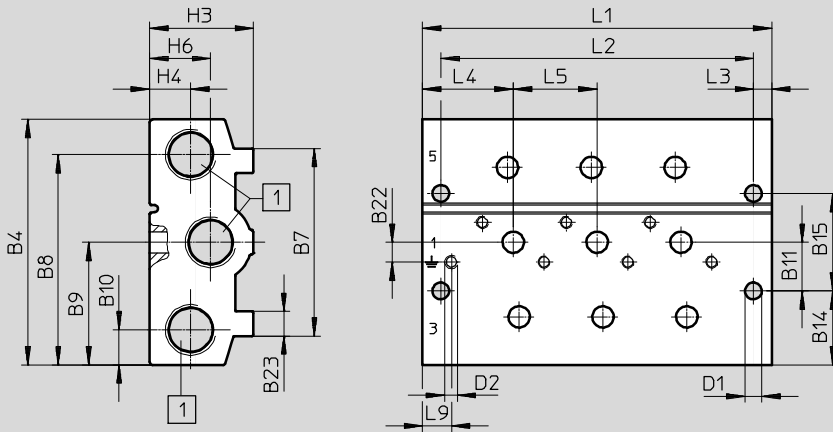

1 Conexiones 1, 3 y 5 (en ambos lados): G3/8

Tipo	B4	B7	B8	B9	B10	B11	B14	B15	B22	B23
VABM-B10-25S-...G38-...	80,5	61,5	69	40,3	11,5	16	24,3	32	6,5	8

Tipo	D1 Ø	D2	H3	H4	H6	L3	L4	L5	L9
VABM-B10-25S-...G38-...	5,5	M4x9	34	13,5	20	6	29,8	27,5	9,5

Posiciones de válvula	2	3	4	5	6	7	8	9	10
L1 [mm]	87	114,5	142	169,5	197	224,5	252	279,5	307
L2 [mm]	75	102,5	130	157,5	185	212,5	240	267,5	295

Placa de alimentación VABM

Hoja de datos de la placa de alimentación, tamaño 25

Dimensiones

Listón distribuidor P, montaje bilateral

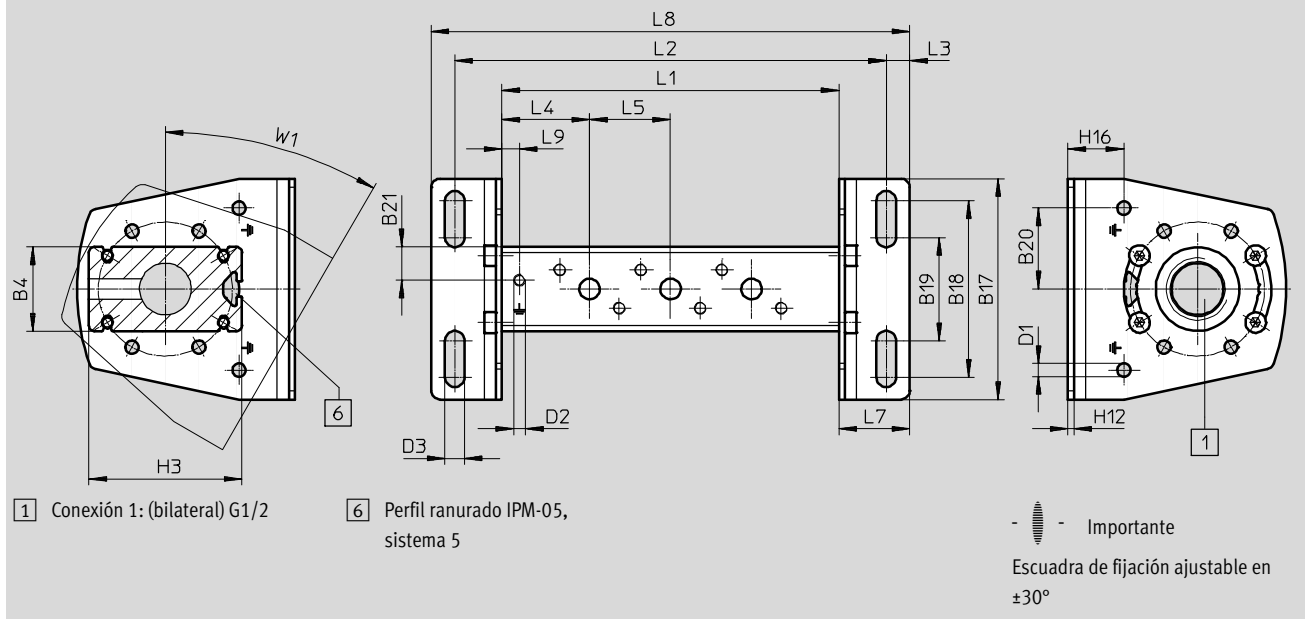

Tipo	B4	B17	B18	B19	B20	B21	D1 Ø	D2	D3 Ø	H3	H12	H16	L3	L4	L5	L7	L9	W1
VABM-B10-25-G12-...-P53	28,7	75	60	35	27,5	11,4	4,5	M4x9	6,6	52	2	19	8	29,8	27,5	24	6	30

Posiciones de válvula	2	3	4	5	6	7	8	9	10
L1 [mm]	87	114,5	142	169,5	197	224,5	252	279,5	307
L2 [mm]	119	146,5	174	201,5	229	256,5	284	311,5	339
L8 [mm]	135	162,5	190	217,5	245	272,5	300	327,5	355

Dimensiones

Listón distribuidor P, montaje unilateral

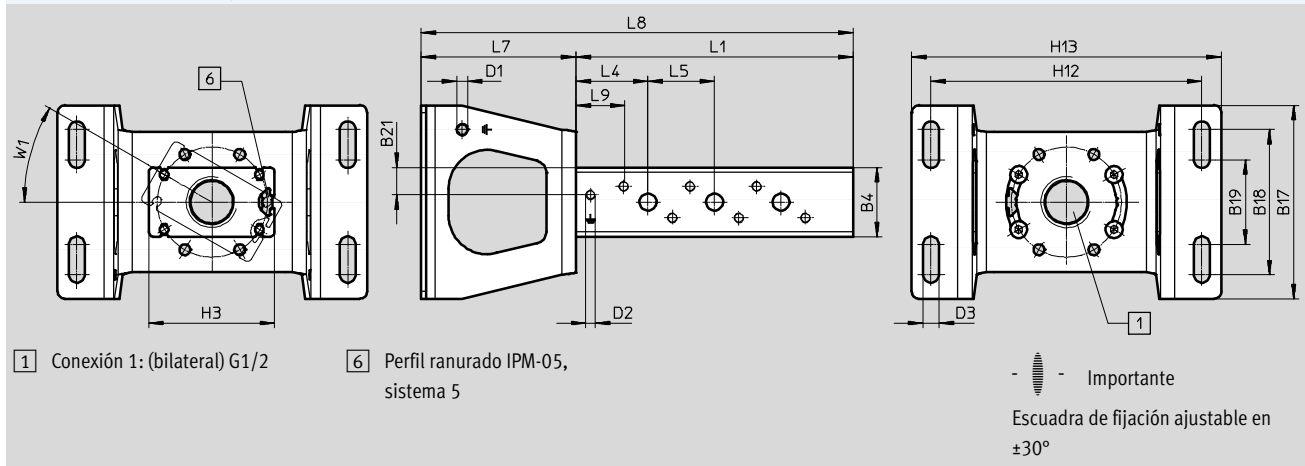







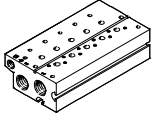

Tipo	B4	B17	B18	B19	B21	D1 Ø	D2	D3 Ø	H3	H13	H14	L4	L5	L7	L9	W1
VABM-B10-25-G12-...-P53-E	28,7	80	60	35	11,4	4,5	M4x9	6,6	52	128	112	29,8	27,5	64	6	30°

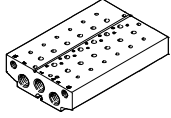
Posiciones de válvula	2	3	4
L1 [mm]	87	114,5	142
L8 [mm]	151	178,5	206

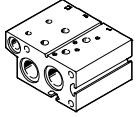
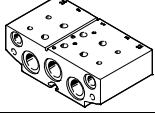
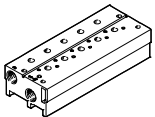
Placa de alimentación VABM

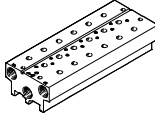
Referencias para la placa de alimentación, tamaño 25

Referencias				
Descripción	Posiciones de válvula	Nº art.	Tipo	
Placa de alimentación estándar				
 <p>Para válvulas de 3/2 vías, incl. juntas y tornillos para el montaje</p> <p> - Importante</p> <p>El tapón ciego para cerrar las tomas de alimentación (1, 3 y 14) está incluido en el suministro.</p>	2	8026279	VABM-B10-25E-G12-2-P3	
	3	8026280	VABM-B10-25E-G12-3-P3	
	4	8026281	VABM-B10-25E-G12-4-P3	
	5	8026282	VABM-B10-25E-G12-5-P3	
	6	8026283	VABM-B10-25E-G12-6-P3	
	7	8026284	VABM-B10-25E-G12-7-P3	
	8	8026285	VABM-B10-25E-G12-8-P3	
	9	8026286	VABM-B10-25E-G12-9-P3	
	10	8026287	VABM-B10-25E-G12-10-P3	
	 <p>Para válvulas de 5/2 vías y 5/3 vías, incl. juntas y tornillos para el montaje</p> <p> - Importante</p> <p>El tapón ciego para cerrar las tomas de alimentación (1, 3, 5, 12 y 14) está incluido en el suministro.</p>	2	8026243	VABM-B10-25E-G12-2
3		8026244	VABM-B10-25E-G12-3	
4		8026245	VABM-B10-25E-G12-4	
5		8026246	VABM-B10-25E-G12-5	
6		8026247	VABM-B10-25E-G12-6	
7		8026248	VABM-B10-25E-G12-7	
8		8026249	VABM-B10-25E-G12-8	
9		8026250	VABM-B10-25E-G12-9	
10		8026251	VABM-B10-25E-G12-10	
Placa de alimentación, módulo de ampliación para placa de alimentación estándar				
 <p>Para válvulas de 3/2 vías, incl. juntas y tornillos para el montaje</p>	2	8026316	VABM-B10-25EEE-G12-2-P3	
 <p>Para válvulas de 5/2 vías y 5/3 vías, incl. juntas y tornillos para el montaje</p>	2	8026315	VABM-B10-25EEE-G12-2	
Placa de alimentación compacta				
 <p>Para válvulas de 3/2 vías, incl. juntas y tornillos para el montaje</p> <p> - Importante</p> <p>El tapón ciego para cerrar las tomas de alimentación (1 y 3) está incluido en el suministro.</p>	2	8026297	VABM-B10-25S-G38-2-P3	
	3	8026298	VABM-B10-25S-G38-3-P3	
	4	8026299	VABM-B10-25S-G38-4-P3	
	5	8026300	VABM-B10-25S-G38-5-P3	
	6	8026301	VABM-B10-25S-G38-6-P3	
	7	8026302	VABM-B10-25S-G38-7-P3	
	8	8026303	VABM-B10-25S-G38-8-P3	
	9	8026304	VABM-B10-25S-G38-9-P3	
	10	8026305	VABM-B10-25S-G38-10-P3	
	 <p>Para válvulas de 5/2 vías y 5/3 vías, incl. juntas y tornillos para el montaje</p> <p> - Importante</p> <p>El tapón ciego para cerrar las tomas de alimentación (1, 3 y 5) está incluido en el suministro.</p>	2	8026261	VABM-B10-25S-G38-2
3		8026262	VABM-B10-25S-G38-3	
4		8026263	VABM-B10-25S-G38-4	
5		8026264	VABM-B10-25S-G38-5	
6		8026265	VABM-B10-25S-G38-6	
7		8026266	VABM-B10-25S-G38-7	
8		8026267	VABM-B10-25S-G38-8	
9		8026268	VABM-B10-25S-G38-9	
10		8026269	VABM-B10-25S-G38-10	

Placa de alimentación VABM

Referencias para la placa de alimentación, tamaño 25

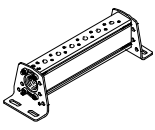
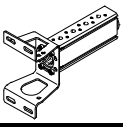



Referencias			
Descripción	Posiciones de válvula	Nº art.	Tipo
Listón distribuidor N			
 Para fijación bilateral, incl. juntas y tornillos para montar las válvulas	2	8026219	VABM-B10-25-G12-2-P53
	3	8026220	VABM-B10-25-G12-3-P53
	4	8026221	VABM-B10-25-G12-4-P53
	5	8026222	VABM-B10-25-G12-5-P53
	6	8026223	VABM-B10-25-G12-6-P53
	7	8026224	VABM-B10-25-G12-7-P53
	8	8026225	VABM-B10-25-G12-8-P53
	9	8026226	VABM-B10-25-G12-9-P53
	10	8026227	VABM-B10-25-G12-10-P53
	 Para fijación unilateral, incl. juntas y tornillos para montar las válvulas	2	8026237
3		8026238	VABM-B10-25-G12-3-P53-E
4		8026239	VABM-B10-25-G12-4-P53-E

 - Importante

El tapón ciego para cerrar la toma de alimentación (1) está incluido en el suministro.

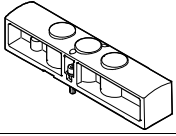
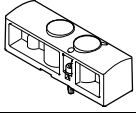

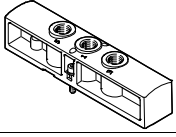
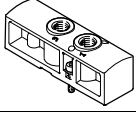
Placa de alimentación VABM

Accesorios para la placa de alimentación, tamaño 25

Referencias			
Descripción	Peso [g]	Nº art.	Tipo
Placa ciega			
 Para posición de válvula en la placa de alimentación para válvulas de 5/2 y 5/3 vías	117	8026209	VABB-B10-25-E
 Para posición de válvula en la placa de alimentación para válvulas de 3/2 vías	84	8026210	VABB-B10-25-E-P3
 Para posición de válvula en perfil distribuidor P	28	8026208	VABB-B10-25-A
Placa de alimentación			
 Para posición de válvula en la placa de alimentación para válvulas de 5/2 y 5/3 vías	110	8026318	VABF-B10-25-P1A4-G14
 Para posición de válvula en la placa de alimentación para válvulas de 3/2 vías	80	8026319	VABF-B10-25-P1A4-G14-P3
Placa de alimentación			
 Para posición de válvula en perfil distribuidor P	26	8026317	VABF-B10-25-P1-G14

Placa de alimentación VABM

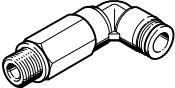

Accesorios para la placa de alimentación, tamaño 25

Referencias					
	Descripción	Nº art.	Tipo	PE ¹⁾	
Racor rápido roscado con hexágono exterior					
	Conexión roscada G3/8 para diámetro exterior del tubo flexible de	16 mm	186347	QS-G3/8-16	1
	Conexión roscada G1/2 para diámetro exterior del tubo flexible de	16 mm	186105	QS-G1/2-16	1
			132047	QS-G1/2-16-20	20
Racor rápido roscado con hexágono interior					
	Rosca de conexión M5 para tubo de diámetro exterior	4 mm	153315	QSM-M5-4-I	10
	Conexión roscada G1/8 para diámetro exterior del tubo flexible de	6 mm	186107	QS-G1/8-6-I	10
			133009	QS-G1/8-6-I-100	100
			186108	QS-G1/4-6-I	10
	Conexión roscada G1/4 para diámetro exterior del tubo flexible de	6 mm	186110	QS-G1/4-8-I	10
			186112	QS-G1/4-10-I	10
			186111	QS-G3/8-8-I	10
	Conexión roscada G3/8 para diámetro exterior del tubo flexible de	8 mm	186113	QS-G3/8-10-I	10
			186114	QS-G3/8-12-I	10
			186115	QS-G1/2-12-I	1
Racor rápido roscado acodado con hexágono exterior					
	Conexión roscada G1/4 para diámetro exterior del tubo flexible de	6 mm	186118	QSL-G1/4-6	10
			132051	QSL-G1/4-6-100	100
		8 mm	186120	QSL-G1/4-8	10
			132052	QSL-G1/4-8-50	50
		10 mm	186122	QSL-G1/4-10	10
			132053	QSL-G1/4-10-50	50
	Conexión roscada G3/8 para diámetro exterior del tubo flexible de	8 mm	186121	QSL-G3/8-8	10
			132055	QSL-G3/8-8-50	50
		10 mm	186123	QSL-G3/8-10	10
			132056	QSL-G3/8-10-20	20
		12 mm	186124	QSL-G3/8-12	10
			132057	QSL-G3/8-12-20	20
	16 mm	186348	QSL-G3/8-16	1	
	Conexión roscada G1/2 para diámetro exterior del tubo flexible de	12 mm	186125	QSL-G1/2-12	1
			132058	QSL-G1/2-12-20	20
16 mm		186126	QSL-G1/2-16	1	
		132059	QSL-G1/2-16-20	20	
Racor rápido roscado acodado, largo, con hexágono exterior					
	Conexión roscada G1/4 para diámetro exterior del tubo flexible de	6 mm	186129	QSL-G1/4-6	10
		8 mm	186131	QSL-G1/4-8	10
		10 mm	186133	QSL-G1/4-10	10

1) Unidades por embalaje

Placa de alimentación VABM

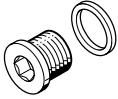
Accesorios para la placa de alimentación, tamaño 25

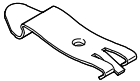
Referencias					
	Descripción		Nº art.	Tipo	PE ¹⁾
Silenciadores					
	Con rosca de conexión G	G1/4	2316	U-1/4	1
			534223	U-1/4-20	20
		G3/8	6843	U-3/8-B	1
			534224	U-3/8-20	20
		G1/2	6844	U-1/2-B	1
Tapón ciego					
	Con rosca de conexión G	G1/8	3568	B-1/8	10
			534213	B-1/8-100	100
		G3/8	3570	B-3/8	10
			534215	B-3/8-20	20
		G1/2	3571	B-1/2	10
			534216	B-1/2-20	20
Elemento de separación					
	Para la creación de zonas de presión	G1/8	569995	VABD-8-B	1
		G3/8	574483	VABD-14-B	1
		G1/2	8022483	VABD-17.5-B	1
Montaje en perfil DIN					
	Para tamaño 25, para el montaje en perfiles DIN estándar TH 35-7,5 o TH 35-15 según EN 60715		2636436	VAME-T-M5	2

1) Unidades por embalaje

Placa de alimentación VABM

Hoja de datos de la placa de alimentación, tamaño 30

 Caudal
hasta 2300 l/min

 Ancho de las válvulas
31 mm



Especificaciones técnicas generales								
	Placa de alimentación Estándar		Módulo de expansión para Placa de alimentación estándar		Placa de alimentación Solución compacta		Listón distribuidor N	
							En ambos lados	En un lado
Para válvulas	3/2	5/2, 5/3	3/2	5/2, 5/3	3/2	5/2, 5/3	3/2, 5/2, 5/3	
Patrón uniforme [mm]	32							
Tipo de fijación	Con taladro pasante						Con escuadra de fijación	
Cantidad máxima de posiciones de válvula	10	10	2	2	10	10	10	4
Conexión neumática 1	G3/4	G3/4	G3/4	G3/4	G1/2	G1/2	G3/4	G3/4
Conexión neumática 3	G3/4	G3/4	G3/4	G3/4	G1/2	G1/2	-	-
Conexión neumática 5	-	G3/4	-	G3/4	-	G1/2	-	-
Conexión neumática 12	G1/8	G1/8	G1/8	G1/8	-	-	-	-
Conexión neumática 14	-	G1/8	-	G1/8	-	-	-	-
CRC ¹⁾	2 ¹⁾							

1) Clase de resistencia a la corrosión CRC 2 según norma de Festo FN 940070

Componentes con moderado riesgo de corrosión. Aplicación en interiores en caso de condensación. Piezas exteriores visibles con características esencialmente decorativas en la superficie que están en contacto directo con atmósferas habituales en entornos industriales.

Peso [g]									
Posiciones de válvula	2	3	4	5	6	7	8	9	10
Placa de alimentación para válvulas de 3/2 vías, estándar									
VABM-B10-30E-G34-...-P3	1411	1828	2245	2662	3079	3496	3913	4330	4747
Placa de alimentación, módulo de expansión para válvulas de 3/2 vías, estándar									
VABM-B10-30EEE-G34-2-P3	1111	-	-	-	-	-	-	-	-
Placa de alimentación para válvulas de 5/2 y 5/3 vías, estándar									
VABM-B10-30E-G34-...	1722	2213	2703	3194	3684	4175	4665	5156	5646
Placa de alimentación, módulo de expansión para válvulas de 5/2 y 5/3 vías, estándar									
VABM-B10-30EEE-G34-2	1318	-	-	-	-	-	-	-	-
Placa de alimentación para válvulas de 3/2 vías, compacta									
VABM-B10-30S-G12-...-P3	652	872	1093	1313	1533	1753	1973	2193	2413
Placa de alimentación para válvulas de 5/2 y 5/3 vías, compacta									
VABM-B10-30S-G12-...	759	1013	1267	1522	1776	2030	2285	2539	2793
Listón distribuidor P para fijación bilateral									
VABM-B10-30-G34-...-P53	818	977	1135	1293	1452	1610	1768	1927	2085
Listón distribuidor P para fijación unilateral									
VABM-B10-30-G34-...-P53-E	852	1011	1169	-	-	-	-	-	-

Información sobre el material	
Información sobre los materiales	Aleación forjada de aluminio
Nota sobre el material	Conformidad con la directiva 2002/95/CE (RoHS)

Placa de alimentación VABM

Hoja de datos de la placa de alimentación, tamaño 30

Dimensiones

Placa de alimentación para válvulas de 3/2 vías, estándar

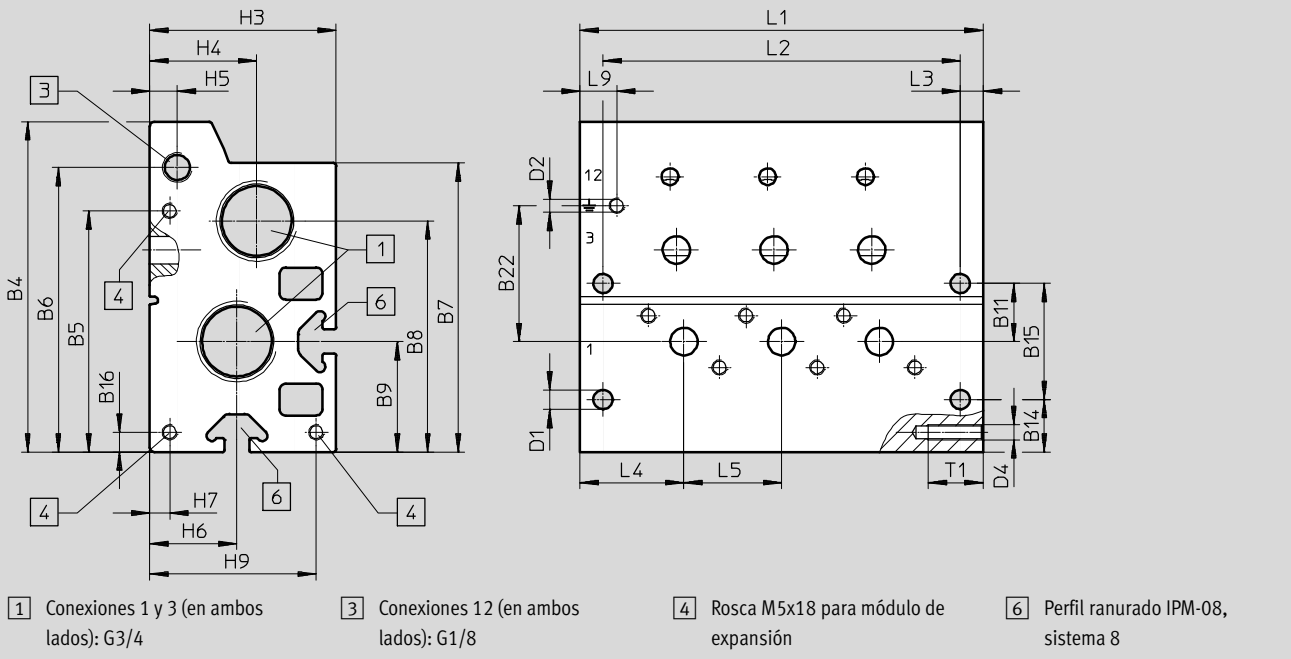

Tipo	B4	B5	B6	B7	B8	B9	B11	B14	B15	B16	B22
VABM-B10-30-E-G34-...-P3	108,2	79	93,2	94,7	75,7	36,2	19	17,2	38	6,5	44,5

Tipo	D1 Ø	D2	D4	H3	H4	H5	H6	H7	H9	L3	L4	L5	L9	T1
VABM-B10-30-E-G34-...-P3	6,3	M5x11	M5	61	35	9	28,5	6,5	54,5	7,5	34	32	12	18

Posiciones de válvula	2	3	4	5	6	7	8	9	10
L1 [mm]	100	132	164	196	228	260	292	324	356
L2 [mm]	85	117	149	181	213	245	277	309	341

Placa de alimentación VABM

Hoja de datos de la placa de alimentación, tamaño 30

Dimensiones

Módulo de expansión para placa de alimentación para válvulas de 3/2 vías, estándar

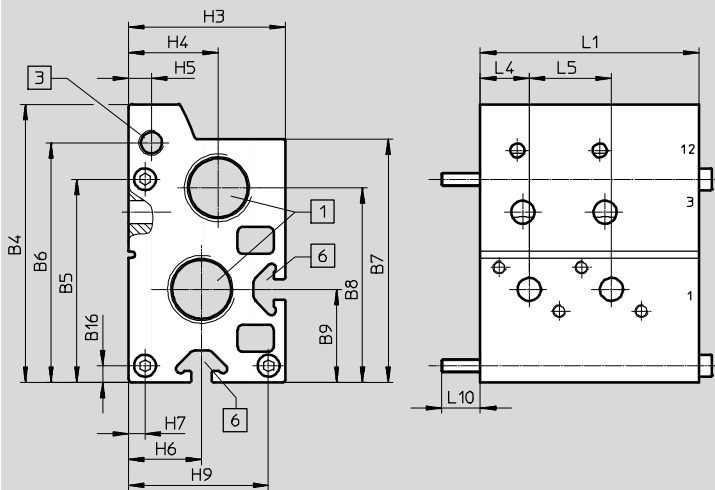

1 Conexiones 1 y 3; conexión roscada G3/4 unilateral

3 Conexión roscada 12: G1/8 unilateral

6 Perfil ranurado IPM-08, sistema 8

Tipo	B4	B5	B6	B7	B8	B9	B16	H3	H4	H5	H6	H7	H9	L4	L5	L10
VABM-B10-30EEE-G34-2-P3	108,2	79	93,2	94,7	75,7	36,2	6,5	61	35	9	28,5	6,5	54,5	19	32	15

Posiciones de válvula	2
L1 [mm]	85

Placa de alimentación VABM

Hoja de datos de la placa de alimentación, tamaño 30

Dimensiones

Placa de alimentación para válvulas de 5/2 y 5/3 vías, estándar

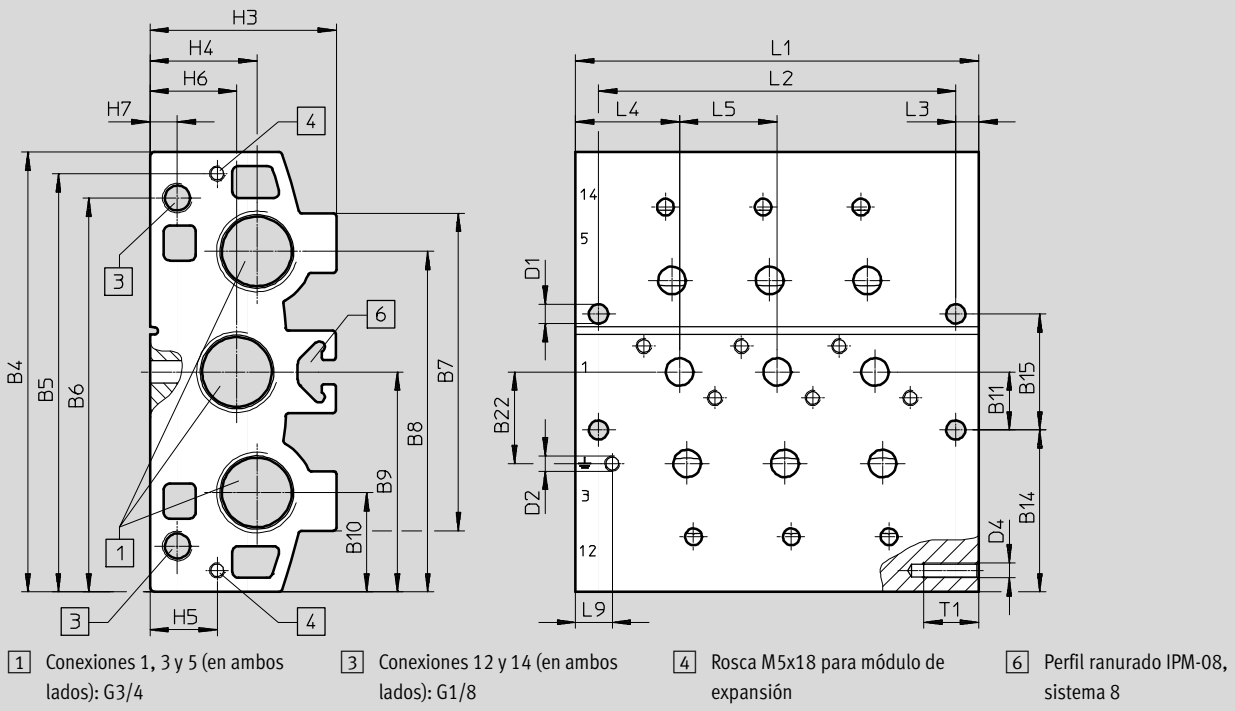

Tipo	B4	B5	B6	B7	B8	B9	B10	B11	B14	B15	B22
VABM-B10-30E-G34-...	144	137	129	104	111,5	72	32,5	19	53	38	30

Tipo	D1 Ø	D2	D4	H3	H4	H5	H6	H7	L3	L4	L5	L9	T1
VABM-B10-30E-G34-...	6,3	M5*11	M5	61	35	22	28,5	9	7,5	34	32	12	18

Posiciones de válvula	2	3	4	5	6	7	8	9	10
L1 [mm]	100	132	164	196	228	260	292	324	356
L2 [mm]	85	117	149	181	213	245	277	309	341

Placa de alimentación VABM

Hoja de datos de la placa de alimentación, tamaño 30

Dimensiones

Módulo de expansión para placa de alimentación para válvulas de 5/2 y 5/3 vías, estándar

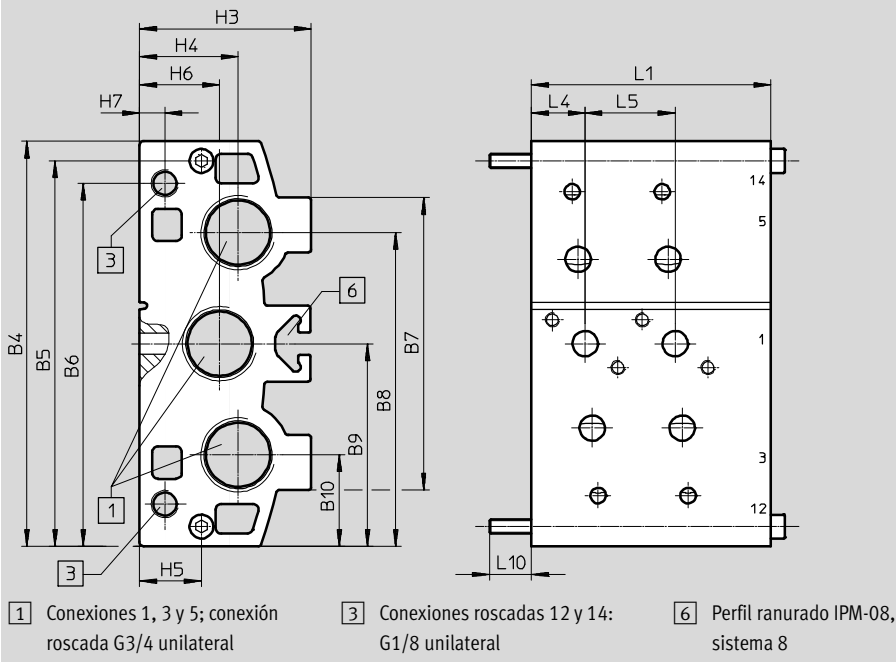

Tipo	B4	B5	B6	B7	B8	B9	B10	H3	H4	H5	H6	H7	L4	L5	L10
VABM-B10-30EEE-G34-2	144	137	129	104	111,5	72	32,5	61	35	22	28,5	9	19	32	15

Posiciones de válvula	2
L1 [mm]	85

Placa de alimentación VABM

Hoja de datos de la placa de alimentación, tamaño 30

Dimensiones

Placa de alimentación para válvulas de 3/2 vías, compacta

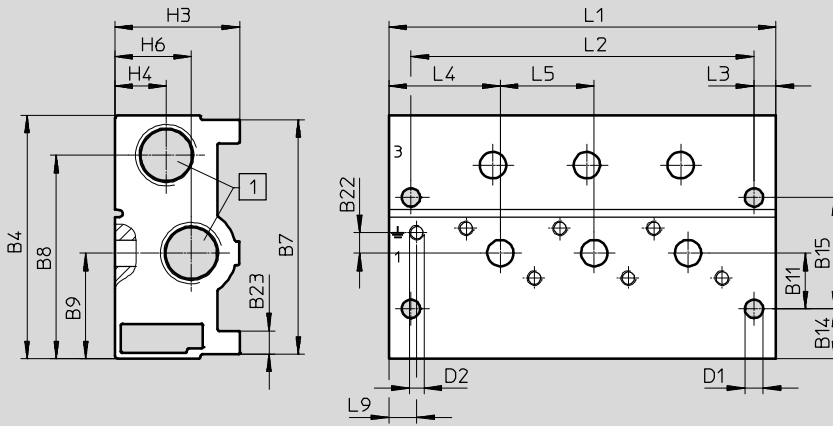

1 Conexiones 1 y 3 (en ambos lados): G1/2

Tipo	B4	B7	B8	B9	B11	B14	B15	B22	B23
VABM-B10-30S-G12-...-P3	83	80	69,4	36	19	17	38	7	8

Tipo	D1 Ø	D2	H3	H4	H6	L3	L4	L5	L9
VABM-B10-30S-G12-...-P3	6,3	M5x11	42,5	17,5	26	7,5	38	32	12

Posiciones de válvula	2	3	4	5	6	7	8	9	10
L1 [mm]	100	132	164	196	228	260	292	324	356
L2 [mm]	85	117	149	181	213	245	277	309	341

Placa de alimentación VABM

Hoja de datos de la placa de alimentación, tamaño 30

Dimensiones

Placa de alimentación para válvulas de 5/2 y 5/3 vías, compacta

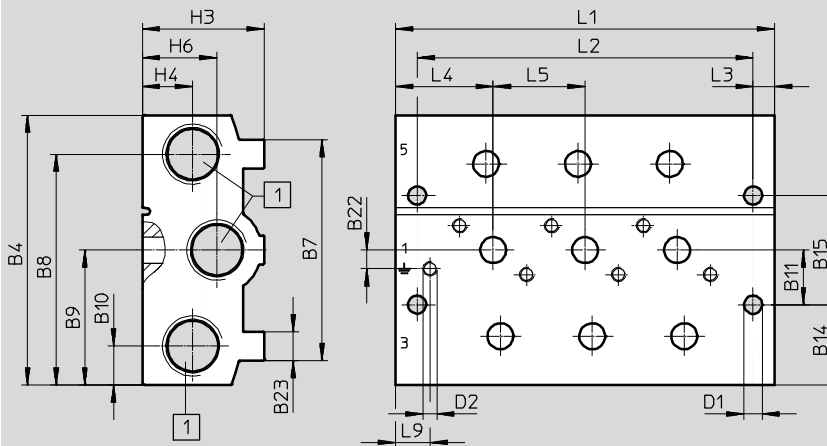

1 Conexiones 1, 3 y 5 (en ambos lados): G1/2

Tipo	B4	B7	B8	B9	B10	B11	B14	B15	B22	B23
VABM-B10-30S-G12-...	94	77	80,4	47	13,6	19	28	38	6,5	10

Tipo	D1 Ø	D2	H3	H4	H6	L3	L4	L5	L9
VABM-B10-30S-G12-...	6,3	M5x11	42,5	17,5	26	7,5	34	32	12

Posiciones de válvula	2	3	4	5	6	7	8	9	10
L1 [mm]	100	132	164	196	228	260	292	324	356
L2 [mm]	85	117	149	181	213	245	277	309	341

Placa de alimentación VABM

Hoja de datos de la placa de alimentación, tamaño 30

Dimensiones

Listón distribuidor P, montaje bilateral

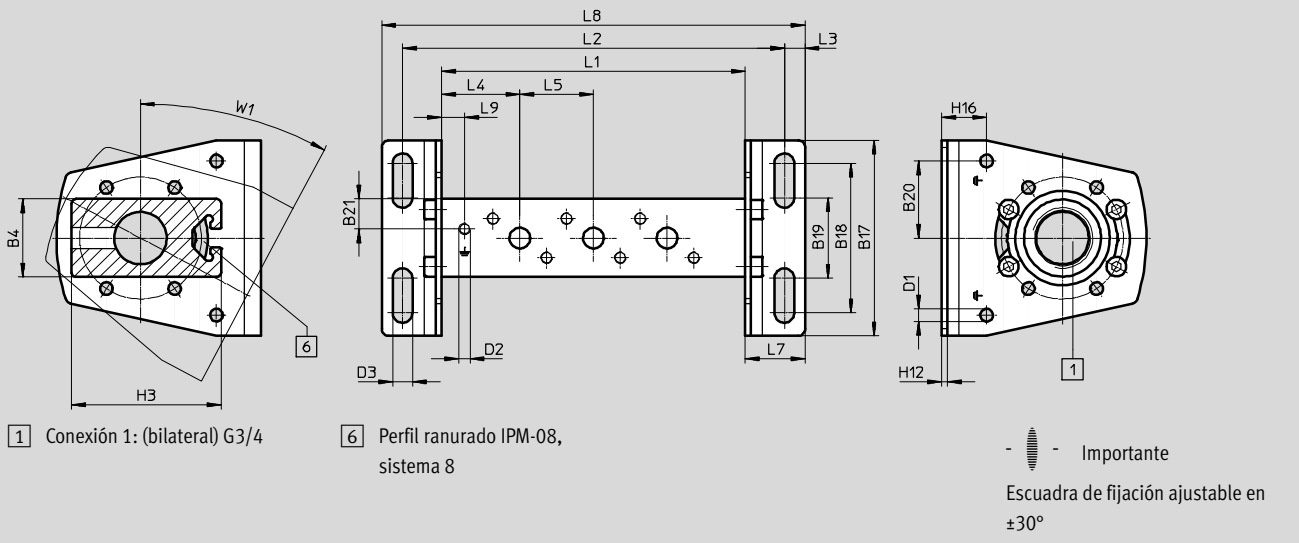

Tipo	B4	B17	B18	B19	B20	B21	D1 Ø	D2	D3 Ø	H3	H12	H16	L3	L4	L5	L7	L9	W1
VABM-B10-30-G34-...-P53	34	85	65	35	33,5	13	5,5	M5x11	8,6	65	2,5	19,5	9	34	32	26	10	28°

Posiciones de válvula	2	3	4	5	6	7	8	9	10
L1 [mm]	100	132	164	196	228	260	292	324	356
L2 [mm]	134	166	198	230	262	294	326	358	390
L8 [mm]	152	184	216	248	280	312	344	376	408

Dimensiones

Listón distribuidor P, montaje unilateral

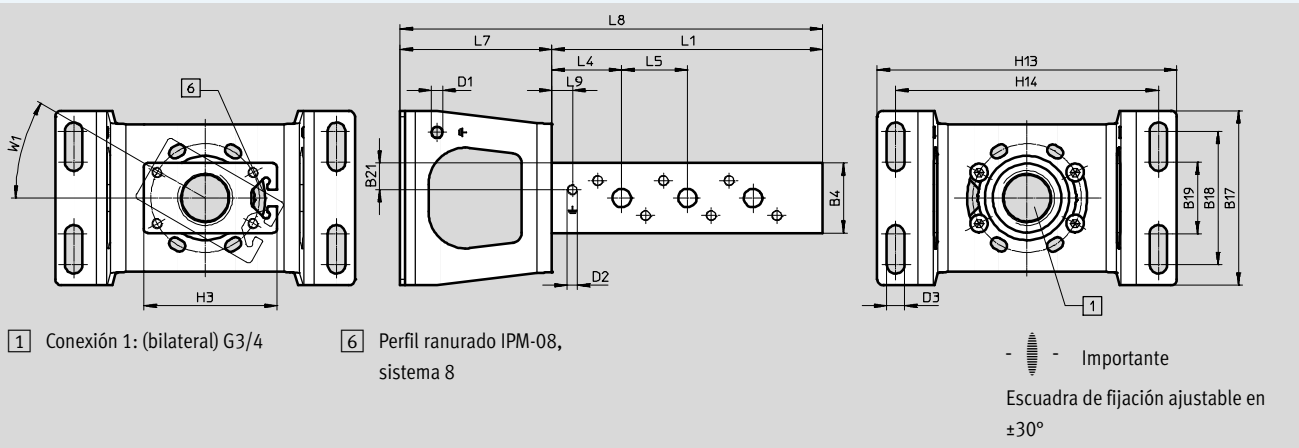







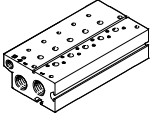

Tipo	B4	B17	B18	B19	B21	D1 Ø	D2	D3 Ø	H3	H13	H14	L4	L5	L7	L9	W1
VABM-B10-30-G34-...-P53-E	34	85	65	35	13	5,5	M5x11	8,6	65	146	128	34	32	74	10	30°

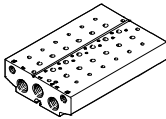
Posiciones de válvula	2	3	4
L1 [mm]	100	132	164
L8 [mm]	168	200	232

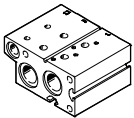
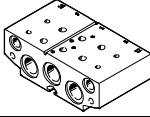
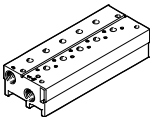
Placa de alimentación VABM

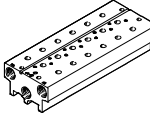
Referencias para la placa de alimentación, tamaño 30

Referencias				
Descripción	Posiciones de válvula	Nº art.	Tipo	
Placa de alimentación estándar				
 <p>Para válvulas de 3/2 vías, incl. juntas y tornillos para el montaje</p> <p>-  - Importante</p> <p>El tapón ciego para cerrar las tomas de alimentación (1, 3 y 14) está incluido en el suministro.</p>	2	8026395	VABM-B10-30E-G34-2-P3	
	3	8026396	VABM-B10-30E-G34-3-P3	
	4	8026397	VABM-B10-30E-G34-4-P3	
	5	8026398	VABM-B10-30E-G34-5-P3	
	6	8026399	VABM-B10-30E-G34-6-P3	
	7	8026400	VABM-B10-30E-G34-7-P3	
	8	8026401	VABM-B10-30E-G34-8-P3	
	9	8026402	VABM-B10-30E-G34-9-P3	
	10	8026403	VABM-B10-30E-G34-10-P3	
	 <p>Para válvulas de 5/2 vías y 5/3 vías, incl. juntas y tornillos para el montaje</p> <p>-  - Importante</p> <p>El tapón ciego para cerrar las tomas de alimentación (1, 3, 5, 12 y 14) está incluido en el suministro.</p>	2	8026359	VABM-B10-30E-G34-2
3		8026360	VABM-B10-30E-G34-3	
4		8026361	VABM-B10-30E-G34-4	
5		8026362	VABM-B10-30E-G34-5	
6		8026363	VABM-B10-30E-G34-6	
7		8026364	VABM-B10-30E-G34-7	
8		8026365	VABM-B10-30E-G34-8	
9		8026366	VABM-B10-30E-G34-9	
10		8026367	VABM-B10-30E-G34-10	
Placa de alimentación, módulo de ampliación para placa de alimentación estándar				
 <p>Para válvulas de 3/2 vías, incl. juntas y tornillos para el montaje</p>	2	8026432	VABM-B10-30EEE-G34-2-P3	
 <p>Para válvulas de 5/2 vías y 5/3 vías, incl. juntas y tornillos para el montaje</p>	2	8026431	VABM-B10-30EEE-G34-2	
Placa de alimentación compacta				
 <p>Para válvulas de 3/2 vías, incl. juntas y tornillos para el montaje</p> <p>-  - Importante</p> <p>El tapón ciego para cerrar las tomas de alimentación (1 y 3) está incluido en el suministro.</p>	2	8026413	VABM-B10-30S-G12-2-P3	
	3	8026414	VABM-B10-30S-G12-3-P3	
	4	8026415	VABM-B10-30S-G12-4-P3	
	5	8026416	VABM-B10-30S-G12-5-P3	
	6	8026417	VABM-B10-30S-G12-6-P3	
	7	8026418	VABM-B10-30S-G12-7-P3	
	8	8026419	VABM-B10-30S-G12-8-P3	
	9	8026420	VABM-B10-30S-G12-9-P3	
	10	8026421	VABM-B10-30S-G12-10-P3	
	 <p>Para válvulas de 5/2 vías y 5/3 vías, incl. juntas y tornillos para el montaje</p> <p>-  - Importante</p> <p>El tapón ciego para cerrar las tomas de alimentación (1, 3 y 5) está incluido en el suministro.</p>	2	8026377	VABM-B10-30S-G12-2
3		8026378	VABM-B10-30S-G12-3	
4		8026379	VABM-B10-30S-G12-4	
5		8026380	VABM-B10-30S-G12-5	
6		8026381	VABM-B10-30S-G12-6	
7		8026382	VABM-B10-30S-G12-7	
8		8026383	VABM-B10-30S-G12-8	
9		8026384	VABM-B10-30S-G12-9	
10		8026385	VABM-B10-30S-G12-10	

Placa de alimentación VABM

Referencias para la placa de alimentación, tamaño 30

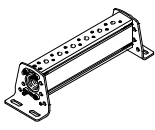
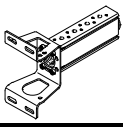
Referencias			
Descripción	Posiciones de válvula	Nº art.	Tipo
Listón distribuidor N			
 Para fijación bilateral, incl. juntas y tornillos para montar las válvulas	2	8026338	VABM-B10-30-G34-2-P53
	3	8026339	VABM-B10-30-G34-3-P53
	4	8026340	VABM-B10-30-G34-4-P53
	5	8026341	VABM-B10-30-G34-5-P53
	6	8026342	VABM-B10-30-G34-6-P53
	7	8026343	VABM-B10-30-G34-7-P53
	8	8026344	VABM-B10-30-G34-8-P53
	9	8026345	VABM-B10-30-G34-9-P53
	10	8026346	VABM-B10-30-G34-10-P53
	 Para fijación unilateral, incl. juntas y tornillos para montar las válvulas	2	8026356
3		8026357	VABM-B10-30-G34-3-P53-E
4		8026358	VABM-B10-30-G34-4-P53-E





 - Importante

El tapón ciego para cerrar la toma de alimentación (1) está incluido en el suministro.

Placa de alimentación VABM

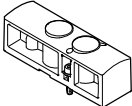
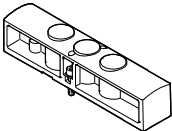

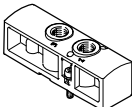
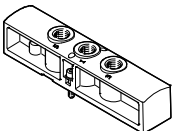

FESTO

Accesorios para la placa de alimentación, tamaño 30v

Referencias			
Descripción		Peso [g]	Nº art. Tipo
Placa ciega			
	Para posición de válvula en la placa de alimentación para válvulas de 3/2 vías	128	8026336 VABB-B10-30-E-P3
	Para posición de válvula en la placa de alimentación para válvulas de 5/2 y 5/3 vías	179	8026335 VABB-B10-30-E
	Para posición de válvula en perfil distribuidor P	43	8026334 VABB-B10-30-A
Placa de alimentación			
	Para posición de válvula en la placa de alimentación para válvulas de 3/2 vías	121	8026435 VABF-B10-30-P1A4-G38-P3
	Para posición de válvula en la placa de alimentación para válvulas de 5/2 y 5/3 vías	167	8026434 VABF-B10-30-P1A4-G38
Placa de alimentación			
	Para posición de válvula en perfil distribuidor P	40	8026433 VABF-B10-30-P1-G38

Placa de alimentación VABM

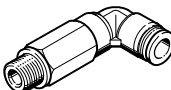

Accesorios para la placa de alimentación, tamaño 30

Referencias						
	Descripción	Nº art.	Tipo	PE ¹⁾		
Racor rápido roscado con hexágono interior						
	Conexión roscada G1/8 para diámetro exterior del tubo flexible de	4 mm	186106	QS-G1/8-4-I	10	
			133008	QS-G1/8-4-I-100	100	
		6 mm		186107	QS-G1/8-6-I	10
				133009	QS-G1/8-6-I-100	100
	Conexión roscada G3/8 para diámetro exterior del tubo flexible de	8 mm	186111	QS-G3/8-8-I	10	
		10 mm	186113	QS-G3/8-10-I	10	
		12 mm	186114	QS-G3/8-12-I	10	
	Conexión roscada G1/2 para diámetro exterior del tubo flexible de	12 mm	186115	QS-G1/2-12-I	1	
Racor rápido roscado con hexágono exterior						
	Conexión roscada G1/2 para diámetro exterior del tubo flexible de	16 mm	186105	QS-G1/2-16	1	
			132047	QS-G1/2-16-20	20	
Racor rápido roscado acodado con hexágono exterior						
	Conexión roscada G3/8 para diámetro exterior del tubo flexible de	8 mm	186121	QSL-G3/8-8	10	
			132055	QSL-G3/8-8-50	50	
		10 mm	186123	QSL-G3/8-10	10	
			132056	QSL-G3/8-10-20	20	
	12 mm	186124	QSL-G3/8-12	10		
		132057	QSL-G3/8-12-20	20		
	Conexión roscada G1/2 para diámetro exterior del tubo flexible de	12 mm	186125	QSL-G1/2-12	1	
			132058	QSL-G1/2-12-20	20	
16 mm		186126	QSL-G1/2-16	1		
		132059	QSL-G1/2-16-20	20		
Racor rápido roscado acodado, largo, con hexágono exterior						
	Conexión roscada G1/2 para diámetro exterior del tubo flexible de	8 mm	186132	QSL-G3/8-8	10	
		10 mm	186134	QSL-G3/8-10	10	
		12 mm	186135	QSL-G3/8-12	10	
Racores de boquilla con hexágono exterior						
	Rosca de conexión G3/4 para diámetro interior del tubo flexible:	13 mm	3612	N-3/4-P-13	1	
	Ejecución en aluminio	19 mm	3613	N-3/4-P-19	1	
	Rosca de conexión G3/4 para diámetro interior del tubo flexible:	13 mm	15637	N-3/4-P-13-MS	1	
	Ejecución en latón	19 mm	15638	N-3/4-P-19-MS	1	

1) Unidades por embalaje

Placa de alimentación VABM

Accesorios para la placa de alimentación, tamaño 30

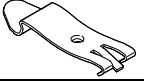
Referencias					
	Descripción		Nº art.	Tipo	PE ¹⁾
Silenciadores					
	Con rosca de conexión G	G3/8	6843	U-3/8-B	1
			534224	U-3/8-20	20
		G1/2	6844	U-1/2-B	1
		G3/4	6845	U-3/4-B	1
Tapón ciego					
	Con rosca de conexión G	G1/8	3568	B-1/8	10
			534213	B-1/8-100	100
		G1/2	3571	B-1/2	10
			534216	B-1/2-20	20
G3/4	3572	B-3/4	1		
Elemento de separación					
	Para la creación de zonas de presión	G1/8	569995	VABD-8-B	1
		G1/2	8022483	VABD-17.5-B	1
		G3/4	8022484	VABD-22.7-B	1
Montaje en perfil DIN					
	Para tamaño 30, para el montaje en perfiles DIN estándar TH 35-7,5 o TH 35-15 según EN 60715		3488412	VAME-T-M6	2

1) Unidades por embalaje