

Controladores de motor SFC-DC



Controladores de motor SFC-DC

Características



Hardware

- El controlador de motor sirve como controlador y servo de posición
 - Controlador de motor SFC con o sin panel de mando
 - El SFC, que tiene clase de protección IP54, puede montarse cerca del SLTE
- Parametrización:
- Teclado:
 - Apropiado para movimientos sencillos
 - Software de configuración FCT (Festo Configuration Tool):
 - Parametrización mediante interface RS 232
 - Software FCT para PC con sistema operativo Windows
- Accionamiento sencillo mediante
 - Conexión I/O (Únicamente en combinación con minicarro SLTE)
 - Profibus
 - CANopen
 - DeviceNet



Para controlar

Minicarros SLTE

Pinza paralela HGPLE

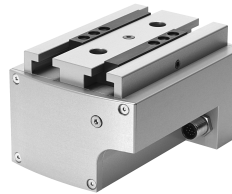

FHPP: perfil de Festo para tareas de manipulación y posicionamiento

Perfil de datos optimizados

Festo ofrece un perfil de datos optimizados para aplicaciones específicas de manipulación y posicionamiento: “Festo Handling and Positioning Profile (FHPP)”.

El perfil de datos FHPP permite el accionamiento de los controladores de motores de Festo con conexión de bus de campo, a través de bytes de control y de estado uniformes.

Entre otros, se define lo siguiente:

- Tipos de funcionamiento
- Estructura de datos I/O
- Objetos de parametrización
- Control secuencial

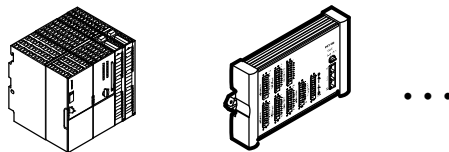

Comunicación a través de bus de campo

Selección de frases

Accionamiento directo

Canal de parámetros

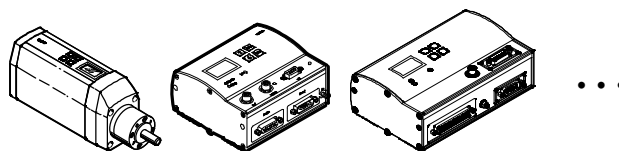
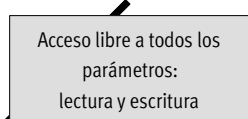
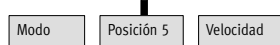
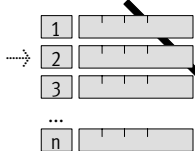

PROFIBUS®, DeviceNet®, CANopen® es una marca registrada del propietario de la marca en ciertos países.

Controladores de motor SFC-DC

Características



Software FCT: Festo Configuration Tool

Plataforma de software para actuadores eléctricos de Festo

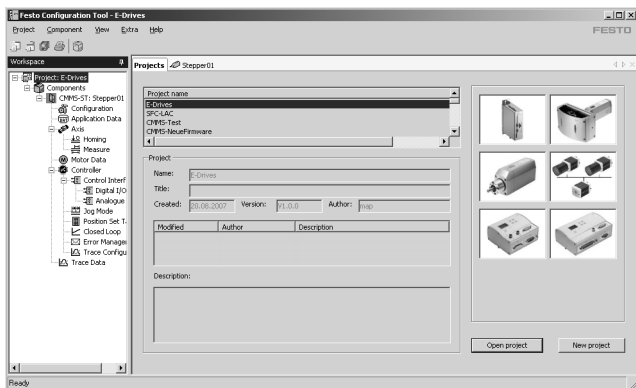

- Todos los actuadores pueden administrarse y archivar en el proyecto
- Administración de proyectos y datos para todos los tipos soportados
- Utilización sencilla gracias a ingreso de parámetros con gráficas
- Trabajo idéntico para todos los actuadores
- Posibilidad de trabajar offline u online en la máquina

Referencias mecánicas y posiciones límite

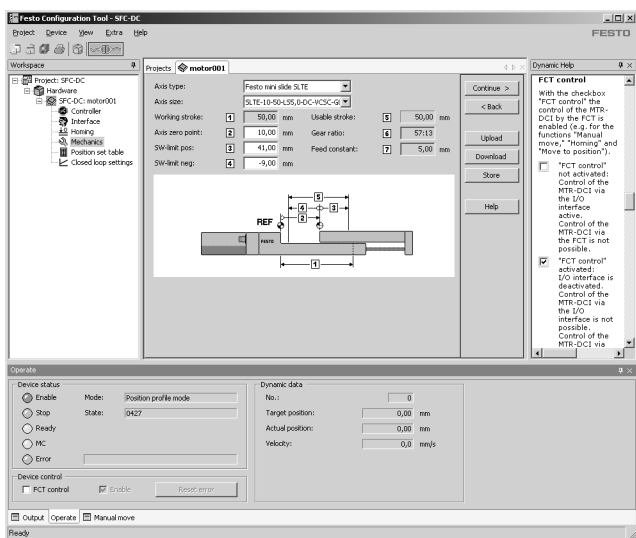

- Editar o memorizar posiciones de referencia
- Adaptación sencilla a las características de montaje
- Representación clara de los ajustes

Tabla de recorridos

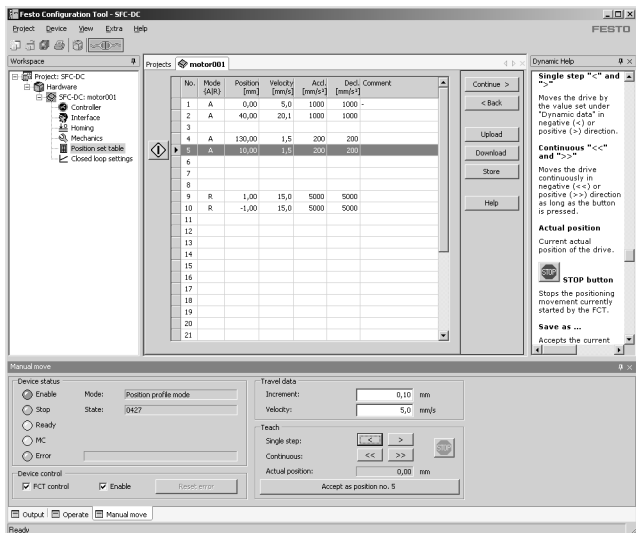

- 31 recorridos para una mayor versatilidad de las operaciones de posicionamiento
- Posibilidad de hacer indicaciones absolutas y relativas de las posiciones
- Ajuste variado según aplicación:
 - Posición 5
 - Velocidad
 - Aceleración
 - Rampas de frenado
- Test funcional completo

Controladores de motor SFC-DC

Código para el pedido

		SFC	DC	VC	3	E	H2	IO
Tipo								
SFC	Controlador de motor							
Tipo de motor								
DC	Motor de corriente continua							
Tensión								
VC	Tensión 24 V							
Corriente nominal								
3	Corriente normal, 3 A							
Encoder								
E	Encoder							
Teclado								
H0	Sin panel de mando							
H2	Panel de mando integrado con RS232							
Interfase de parametrización								
IO	Conexión I/O							
PB	Conexión a Profibus							
CO	Conexión CANopen							
DN	Conexión DeviceNet							

Controladores de motor SFC-DC

FESTO

Hoja de datos

Conexiones de bus de campo



Datos técnicos generales				
Tipo	SFC-...-IO	SFC-...-PB	SFC-...-CO	SFC-...-DN
Modo de funcionamiento	Regulador en cascada con – Regulador P de corriente		– Regulador de velocidad PI – Regulador de posición P	
Transmisor de posición	Encoder			
Entrada del encoder	RS485/RS422, señal A/B con impulso índice			
Display (opcional)	Interface de cuatro teclas con indicación mediante texto y gráfica en pantalla LCD (128 x 64 píxeles)			
Elementos de mando (opcional)	4 teclas			
Interface	Conexión E/S para 31 movimientos completos y recorrido de referencia	Profibus DP	CANopen	DeviceNet
Cantidad de entradas lógicas	8	–	–	–
Cantidad de salidas lógicas	4	–	–	–
Resistencia final de bus ¹⁾	–	No integrada en el aparato		
Perfil de comunicación	–	DP-V0/V1 / FHPP	DS301; / FHPP	FHPP
	–	Módulos funcionales Step7	DS301; DSP402	Device Type 0C _h
Velocidad máxima de transmisión de datos a través de bus de campo [Mbit/s]	–	12	1	0,5
Tipo de fijación	Montaje en perfil DIN, en la pared o en superficies planas			
Peso del producto [g]	600			

1) Datos sobre la resistencia final de bus → 9

Datos eléctricos		
En general		
Potencia nominal [W]	75	
Interface de parametrización	RS232, 9 600 Baud	
Alimentación de carga		
Tensión nominal [V DC]	24 ±10%	
Corriente nominal [A]	3	
Pico de corriente [A]	5	
Alimentación de la parte lógica		
Tensión nominal [V DC]	24 ±10%	
Corriente nominal [A]	0,1	
Pico de corriente [A]	0,8	
Carga máxima de corriente por salida (salidas lógicas digitales) [A]	0,5	

Controladores de motor SFC-DC

Hoja de datos



Condiciones de funcionamiento y del entorno				
Tipo	SFC-...-IO	SFC-...-PB	SFC-...-CO	SFC-...-DN
Salidas lógicas digitales	Con separación galvánica	-	-	-
Entradas lógicas	Con separación galvánica	-	-	-
Especificación de entrada lógica	IEC 61131	-	-	-
Clase de protección	IP54			
Resistencia a vibraciones	Según DIN NE 60068-2-6			
Resistencia a choque	Según DIN NE 60068-2-27			
Función de protección	Control I ² t			
	Control de la corriente			
	Detección de interrupción de la tensión			
	Detección de errores de seguimiento			
	Detección de posiciones finales mediante software			
Símbolo CE (consultar declaración de conformidad)	Según directiva UE de máquinas CEM			
Temperatura ambiente	[°C]	0 ... +40		
Temperatura de almacenamiento	[°C]	-25 ... +60		
Humedad relativa	[%]	0 ... 95 (sin condensación)		
Certificación	C-Tick			

Ocupación de clavijas

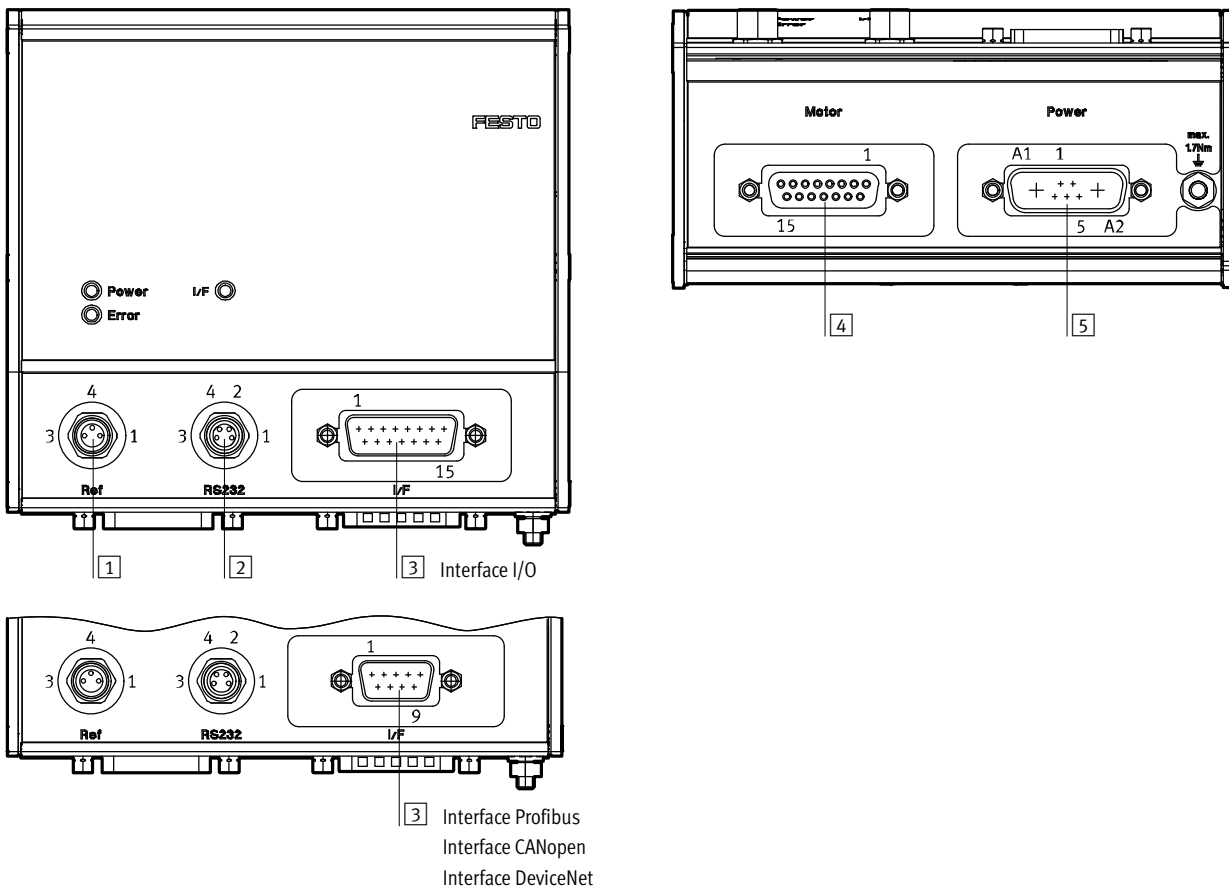

1 Interruptor de referencia, conector M8 tipo zócalo, de 3 contactos	
Pin	Función
1	24 V
4	Entrada de referencia
3	0 V
-	

2 Interface RS 232, conector tipo zócalo M8, de 4 contactos	
Pin	Función
1	0 V
2	Datos transmitidos (TxD)
3	Datos recibidos (RxD)
4	-

Controladores de motor SFC-DC

Hoja de datos

3 Interface E/S, conector Sub-D tipo clavija de 15 contactos	
Pin	Función
1	24 V (alimentación de salidas)
2	Bit 1 de codificación de recorridos
3	Bit 2 de codificación de recorridos
4	Bit 3 de codificación de recorridos
5	Bit 4 de codificación de recorridos
6	Bit 5 de codificación de recorridos
7	Bit de parada
8	0 V
9	Bit de activación
10	Bit de arranque
11	MC
12	Ready
13	Acknowledge
14	Error
15	0 V

3 Interface Profibus, conector Sub-D tipo zócalo de 9 contactos	
Pin	Función
1	–
2	–
3	RxD/TxD-P
4	CNTR-P
5	DGND
6	VP
7	–
8	RxD/TxD-N
9	–

3 Interface CANopen, conector Sub-D tipo clavija de 9 contactos	
Pin	Función
1	–
2	CAN_L
3	CAN_GND
4	–
5	CAN_SHLD
6	CAN_V–
7	CAN_H
8	–
9	CAN_V+

3 Interface DeviceNet, conector Sub-D tipo clavija de 9 contactos	
Pin	Función
1	–
2	CAN_L
3	CAN_GND
4	–
5	CAN_SHLD
6	CAN_V–
7	CAN_H
8	–
9	CAN_V+

4 Interface del motor, conector Sub-D tipo zócalo de 15 contactos	
Pin	Función
1	Lógica VCC
2	Canal A del encoder
3	Canal del encoder A/
4	Canal B del encoder
5	Canal del encoder B/
6	Canal C del encoder
7	Canal del encoder C/
8	Lógica 0 V
9	0 V
10	0 V
11	0 V
12	Motor +
13	Motor –
14	0 V
15	0 V

5 Alimentación de corriente, conector tipo clavija de 7 contactos	
Pin	Función
A1	24 V (carga)
A2	0 V (carga)
1	24 V (lógica)
2	0 V (lógica)
3	–
4	PE
5	–

Controladores de motor SFC-DC

Hoja de datos

FESTO

Dimensiones

Datos CAD disponibles en → www.festo.com

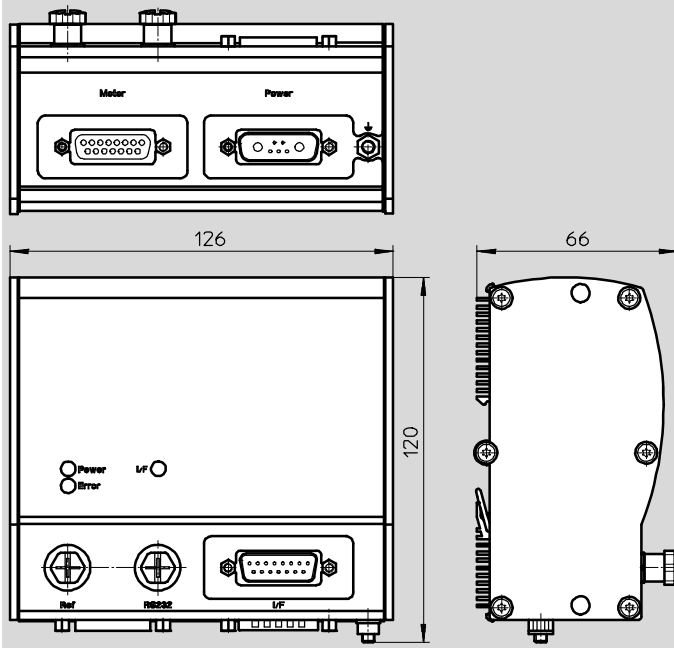



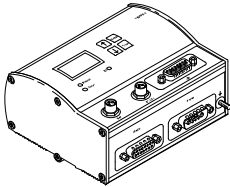

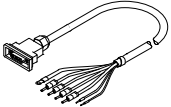
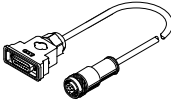
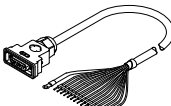
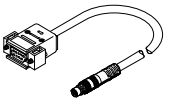

Referencias

	Descripción resumida	Nº art.	Tipo
	Controlador de motor con conexión E/S		
	Sin panel de mando	538 912	SFC-DC-VC-3-E-H0-IO
	Con panel de mando	538 913	SFC-DC-VC-3-E-H2-IO
	Controlador de motor con conexión de Profibus		
	Sin panel de mando	540 366	SFC-DC-VC-3-E-H0-PB
	Con panel de mando	540 367	SFC-DC-VC-3-E-H2-PB
	Controlador de motor con conexión de CANopen		
	Sin panel de mando	540 364	SFC-DC-VC-3-E-H0-CO
	Con panel de mando	540 365	SFC-DC-VC-3-E-H2-CO
	Controlador de motor con conexión de DeviceNet		
	Sin panel de mando	540 368	SFC-DC-VC-3-E-H0-DN
	Con panel de mando	540 369	SFC-DC-VC-3-E-H2-DN

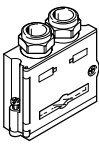
Controladores de motor SFC-DC

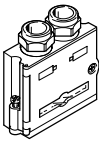
Accesorios

Referencias: cables				
	Descripción resumida	Longitud del cable [m]	Nº art.	Tipo
	Cable de alimentación para conectar la alimentación de la carga y de la parte lógica	2,5	538 914	KPWR-MC-1-SUB-15HC-2,5
		5	538 915	KPWR-MC-1-SUB-15HC-5
		10	538 916	KPWR-MC-1-SUB-15HC-10
	Cable de motor para unir el motor al controlador	2,5	538 917	KMTR-DC-SUB-15-M12-2,5
		5	538 918	KMTR-DC-SUB-15-M12-5
		10	539 316	KMTR-DC-SUB-15-M12-10
	Cable de mando para conexión de E/S a cualquier unidad de mando	2,5	538 919	KES-MC-1-SUB-15-2,5
		5	538 920	KES-MC-1-SUB-15-5
		10	538 921	KES-MC-1-SUB-15-10
	Cable de programación para la parametrización y puesta en funcionamiento a través de la interface RS232 y con software FTC	2,5	537 926	KDI-MC-M8-SUB-9-2,5

Referencias conectores tipos clavijas				
	Descripción resumida	Nº art.	Tipo	
Conector tipo clavija para Profibus				
	<ul style="list-style-type: none"> – Conexión Sub-D de 9 contactos – Resistencia final de bus integrada – Posición del conmutador DIL visible desde el exterior – IP65 	532 216	FBS-SUB-9-GS-DP-B	
Adaptador para conexión de bus para Profibus				
	<ul style="list-style-type: none"> – Conector Sub-D tipo clavija de 9 contactos a conector redondo tipo clavija/zócalo M12 de 5 contactos – La resistencia final de bus debe conectarse externamente 	533 118	FBA-2-M12-5POL-RK	
Conector tipo clavija para CANopen y DeviceNet				
	<ul style="list-style-type: none"> – Conexión Sub-D de 9 contactos – Resistencia final de bus integrada – Posición del conmutador DIL visible desde el exterior – IP65 	532 219	FBS-SUB-9-BU-2x5POL-B	
Adaptador para conexión de bus para CANopen y DeviceNet				
	<ul style="list-style-type: none"> – Conector Sub-D tipo clavija de 9 contactos a conector redondo tipo clavija/zócalo M12 de 5 contactos – La resistencia final de bus debe conectarse externamente 	525 632	FBA-2-M12-5POL	
	<ul style="list-style-type: none"> – Conector Sub-D tipo clavija, de 9 contactos en regleta de clavijas de 5 contactos – La resistencia final de bus debe conectarse externamente 	525 634	FBA-1-SL-5POL	
	<ul style="list-style-type: none"> – Regleta de bornes de 5 contactos para conectar el cable de bus de campo al adaptador para conexión de bus FBA-1-SL-5POL 	525 635	FBSD-KL-2x5POL	

Controladores de motor SFC-DC

Accesorios

FESTO

Referencias: apoyos centrales			
	Descripción resumida	Nº art.	Tipo
	Para la fijación del controlador	160 909	MUP-8/12

Referencias: software			
	Descripción resumida	Nº art.	Tipo
	<p>El kit incluye lo siguiente:</p> <ul style="list-style-type: none"> – CD-ROM – con documentación de usuario sobre el SFC-DC, en idiomas DE, EN, ES, FR, IT, SV – con software de configuración FCT (Festo Configuration Tool) – Descripción resumida <p>El kit está incluido en el suministro</p>	550 140	P.BP-SFC-DC

Referencias: documentación ¹⁾						
	Idioma	Nº art.	Tipo	Nº art.	Tipo	
			Para conexión I/O		Para conexión a Profibus	
		DE	540 417	P.BE-SFC-DC-IO-DE	540 411	P.BE-SFC-DC-PB-DE
		EN	540 418	P.BE-SFC-DC-IO-EN	540 412	P.BE-SFC-DC-PB-EN
		ES	540 419	P.BE-SFC-DC-IO-ES	540 413	P.BE-SFC-DC-PB-ES
		FR	540 420	P.BE-SFC-DC-IO-FR	540 414	P.BE-SFC-DC-PB-FR
		IT	540 421	P.BE-SFC-DC-IO-IT	540 415	P.BE-SFC-DC-PB-IT
				Para conexión CANopen		Para conexión DeviceNet
		DE	540 423	P.BE-SFC-DC-CO-DE	555 879	P.BE-SFC-DC-DN-DE
		EN	540 424	P.BE-SFC-DC-CO-EN	555 880	P.BE-SFC-DC-DN-EN
		ES	540 425	P.BE-SFC-DC-CO-ES	555 881	P.BE-SFC-DC-DN-ES
		FR	540 426	P.BE-SFC-DC-CO-FR	555 882	P.BE-SFC-DC-DN-FR
		IT	540 427	P.BE-SFC-DC-CO-IT	555 883	P.BE-SFC-DC-DN-IT

1) El suministro no incluye la documentación impresa para el usuario