

Acoplamiento tipo zócalo / tipo clavija

FESTO



Acoplamiento tipo zócalo / tipo clavija

Características

FESTO

Funcionamiento

Acoplamiento con conector tipo zócalo KD y conector tipo clavija KS, con bloqueo en un lado / en ambos lados

Acoplar

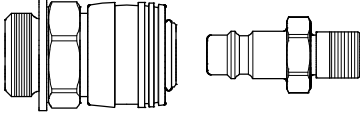

Para cerrar el acoplamiento, introducir el conector tipo clavija en el conector tipo zócalo. El acoplamiento queda enclavado en una posición determinada (con un clic claramente audible).

Desacoplar

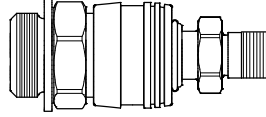

Para abrir el acoplamiento, presionar el anillo de desbloqueo.

Al desacoplar, debe ponerse cuidado en sujetar la parte tipo clavija hasta que se haya descargado todo el aire.

Acoplamiento de seguridad con conector tipo zócalo KDMS/KDS y conector tipo clavija KSS

Acoplar

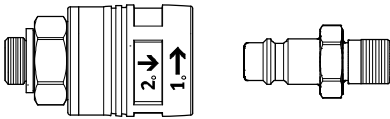

Para cerrar el acoplamiento, introducir el conector tipo clavija en el conector tipo zócalo. El acoplamiento queda enclavado en una posición determinada (con un clic claramente audible).

Desacoplar

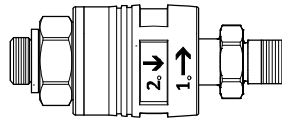

KDS/KSS:

1. Para descargar el aire, primero girar el anillo. De esta manera se retira la clavija del acoplamiento. El conector tipo clavija se retira unos 5 mm. En esta posición, queda retenido por el bloqueo esférico del acoplamiento. De esta manera, el aire contenido en los componentes puede escapar través del

- conector. El paso de aire está bloqueado en el lado del acoplamiento.
2. A continuación, se tira del anillo para abrir el acoplamiento. El acoplamiento únicamente deberá abrirse después de haber descargado completamente el aire.

KDMS/KSS (sin imagen):

1. Para descargar el aire, primero presionar el anillo. De esta manera se retira la clavija del acoplamiento. El conector tipo clavija se retira unos 5 mm. En esta posición, queda retenido por el bloqueo esférico del acoplamiento. De esta manera, el aire contenido en los componentes puede escapar través del conector. El paso de aire está





- bloqueado en el lado del acoplamiento.
2. A continuación, presionar el anillo para abrir el acoplamiento. El acoplamiento únicamente deberá abrirse después de haber descargado completamente el aire. El indicador de presión incorporado muestra la presión restante (junta tórica de color rojo visible).

 - Importante

Al acoplar y desacoplar, la presión no debe superar los 10 bar.

Acoplamiento tipo zócalo / tipo clavija

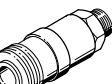
Cuadro general de productos

Función	Ejecución	Tipo	Descripción resumida	Caudal nominal [l/min]	Diámetro nominal [mm]	→ Página/Internet
Acoplamiento enchufable	Bloqueo en un lado		Para aplicaciones estándar, sin función de seguridad	44	1,5	5
		KD1/KS1		68 ... 139	2 ... 3,2	7
		KD3/KS3		158 ... 666	2,9 ... 5	10
		KD4/KS4		252 ... 1350	2,9 ... 10	13
		KD5/KS5		1710 ... 2043	11 ... 13	17
		Bloqueo en ambos lados		Ambos lados herméticos después de desbloquear	563	4,2 ... 5
		KD3-...-R/ KS3-...-R	765		8	19
Acoplamiento de seguridad		Bloqueo en un lado		968 ... 2043	5 ... 13	21
		KDMS6/KSS6	Descargar el aire del lado del conector tipo clavija presionando el anillo de desbloqueo. A continuación, abrir el acoplamiento.			
		KDS6/KSS6	Descargar el aire del lado del conector tipo clavija girando el anillo de desbloqueo. A continuación, abrir el acoplamiento.	882 ... 1818	5 ... 10	21

Posibles combinaciones de acoplamientos y tubos flexibles							
Tubo flexible		Acoplamiento tipo zócalo / tipo clavija					
		KD1/KS1	KD2/KS2	KD3/KS3	KD4/KS4	KD5/KS5	KDS6/KSS6
Calibración interior	Poliuretano						
	PU-9	-	-	-	■	-	■
	PU-13	-	-	-	-	■	■
	Caucho nitrílico						
	P-6	-	-	-	■	-	-
	P-9	-	-	-	■	-	■
	P-13	-	-	-	-	■	-
Calibración exterior	Poliuretano						
	PUN-3	■	-	-	-	-	-
	PUN-4	-	■	-	-	-	-
	PUN-6	-	■	■	■	-	-
	PUN-8	-	-	■	■	-	-
	Poliamida						
	PAN-4	-	■	-	-	-	-
	PAN-6	-	■	■	■	-	-
	PAN-8	-	-	■	■	-	-

Acoplamiento tipo zócalo / tipo clavija

Cuadro general de productos

Combinaciones posibles entre acoplamiento tipo zócalo / tipo clavija												
Conexión	Tamaño 1		Tamaño 2		Tamaño 3 ¹⁾		Tamaño 4 ¹⁾		Tamaño 5		Tamaño 6 ²⁾	
	Zócalo	Clavija	Zócalo	Clavija	Zócalo	Clavija	Zócalo	Clavija	Zócalo	Clavija	Zócalo	Clavija
Rosca exterior												
M3	■	-	-	-	-	-	-	-	-	-	-	-
M5	-	-	■	■	-	-	-	-	-	-	-	-
G ¹ / ₈	-	-	-	-	■	■	-	-	-	-	-	■
G ¹ / ₄	-	-	-	-	■	■	■	■	-	-	■	■
G ³ / ₈	-	-	-	-	-	-	■	■	-	-	■	■
G ¹ / ₂	-	-	-	-	-	-	■	■	-	■	■	■
Rosca interior												
M5	-	-	■	■	-	-	-	-	-	-	-	-
G ¹ / ₈	-	-	-	-	■	■	-	-	-	-	-	-
G ¹ / ₄	-	-	-	-	■	■	■	■	-	-	■	■
G ³ / ₈	-	-	-	-	-	-	■	■	-	-	■	■
G ¹ / ₂	-	-	-	-	-	-	■	■	■	-	■	■
Racor rápido con tuerca												
CK-3	-	-	■	■	-	-	-	-	-	-	-	-
CK-4	-	-	■	■	■	■	-	■	-	-	-	-
CK-6	-	-	-	-	■	■	■	■	-	-	-	-
CK-9	-	-	-	-	-	-	■	■	-	-	■	■
CK-13	-	-	-	-	-	-	-	-	-	■	■	■
Racor rápido roscado pasamuros												
CK-9	-	-	-	-	-	-	■	■	-	-	■	■
Racor de boquilla												
CN-2	-	■	-	-	-	-	-	-	-	-	-	-
CN-4	-	-	■	■	-	-	-	-	-	-	-	-
CN-6	-	-	-	-	■	■	-	-	-	-	-	-
N-6	-	-	-	-	-	-	-	■	-	-	-	-
N-9	-	-	-	-	-	-	■	■	-	-	■	■
N-13	-	-	-	-	-	-	-	-	-	■	-	-
Racor de boquilla pasamuros												
CN-4	-	-	■	■	-	-	-	-	-	-	-	-
CN-6	-	-	-	-	■	■	-	-	-	-	-	-



1) Acoplamiento tipo zócalo, bloqueo en ambos lados KD-...-A-R, únicamente roscas G¹/₈, G¹/₄

2) Acoplamiento tipo zócalo KDMS6, únicamente roscas exteriores de G¹/₄, G³/₈, G¹/₂

Acoplamiento tipo zócalo / tipo clavija, bloqueo en un lado

Hoja de datos

Acoplamiento KD1/KS1

-  - Caudal
44 l/min
-  - Diámetro nominal
1,5 mm



Datos técnicos		
Toma neumática 1	Acoplamiento tipo zócalo KD1	Acoplamiento tipo clavija KS1
	Rosca exterior	Racor de boquilla
	M3	CN-2
Diámetro nominal [mm]	1,5	1,5
Par de apriete admisible [Nm]	0,7	-
Peso del producto [g]	2,9	0,4

Caudal nominal normal qnN ¹⁾ [l/min]		
Combinación de acoplamiento tipo zócalo / tipo clavija	Acoplamiento tipo zócalo KD1	
	Rosca exterior	
	M3	
Acoplamiento tipo clavija KS1		
Racor de boquilla CN-2	44	

1) Medición con p1 = 6 bar y Δp = 1 bar

Condiciones de funcionamiento y del entorno	
Presión de funcionamiento en todo el margen de temperatura [bar]	-0,95 ... +12
Fluido de trabajo	Aire comprimido según ISO 8573-1:2010 [7:-:-]
Nota sobre el fluido de trabajo/mando	Es posible el funcionamiento con aire comprimido lubricado
Temperatura ambiente [°C]	-10 ... +60
Clase de resistencia a la corrosión ¹⁾	1

1) Clase de resistencia a la corrosión CRC 1 según norma de Festo FN 940070
Componentes con poco riesgo de corrosión. Aplicación en interiores secos, como la protección para el almacenamiento o el transporte. Relativo también a piezas cubiertas con una tapa en zonas interiores que no son visibles u otras piezas aisladas en la aplicación (p. ej., ejes de accionamiento).

Materiales		
	Acoplamiento tipo zócalo KD1	Acoplamiento tipo clavija KS1
Cuerpo	Latón niquelado	Latón niquelado
Anillo para desacoplar	Latón niquelado	-

Acoplamiento tipo zócalo / tipo clavija, bloqueo en un lado

Hoja de datos

Dimensiones Datos CAD disponibles en → www.festo.com

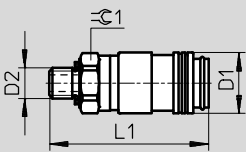
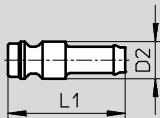
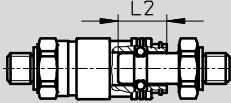
Acoplamiento tipo zócalo Rosca exterior	Acoplamiento tipo clavija Racor de boquilla	Profundidad
		



Conexión	D1 ∅	D2	L1	L2	±0.1
Rosca exterior					
M3	6,5	M3	18,5	4,6	6
Racor de boquilla					
CN-2	-	4	12	4,6	-

Referencias					
Conexión	Acoplamiento tipo zócalo		Acoplamiento tipo clavija		
	Nº art.	Tipo	Nº art.	Tipo	
Rosca exterior					
M3	151995	KD1-M3-A	-		
Racor de boquilla					
CN-2	-		151996	KS1-CN-2	

Acoplamiento tipo zócalo / tipo clavija, bloqueo en un lado

Hoja de datos

Acoplamiento KD2/KS2

-  - Caudal
68 ... 139 l/min
-  - Diámetro nominal
2 ... 3,2 mm

-  - Importante

Todos los acoplamiento tipo zócalo son compatibles con los acoplamiento tipo clavija del mismo tamaño.



Datos técnicos – Acoplamiento tipo zócalo KD2

Toma neumática 1	Rosca exterior	Rosca interior	Racor rápido		Racor de boquilla	Racor de boquilla pasamuros
	M5	M5	CK-3	CK-4	CN-4	CN-4
Diámetro nominal [mm]	2,4	2,7	2	2,9	3,2	2,5
Par de apriete nominal [Nm]	0,85 ±15%		-			
Peso del producto [g]	10	12	11	16	11	21

Datos técnicos generales – Acoplamiento tipo clavija KS2

Toma neumática 1	Rosca exterior	Rosca interior	Racor rápido		Racor de boquilla	Racor de boquilla pasamuros
	M5	M5	CK-3	CK-4	CN-4	CN-4
Diámetro nominal [mm]	2,4	2,7	2	2,7	2,4	2,7
Par de apriete nominal [Nm]	0,85 ±15%		-			
Peso del producto [g]	5	5	4	11	5	16

Caudal nominal normal qnN¹⁾ [l/min]

Combinación de acoplamiento tipo zócalo / tipo clavija	Acoplamiento tipo zócalo KD2						
	Rosca exterior	Rosca interior	Racor rápido		Racor de boquilla	Racor de boquilla pasamuros	
	M5	M5	CK-3	CK-4	CN-4	CN-4	
Acoplamiento tipo clavija KS2							
Rosca exterior M5	126	133	85	129	136	119	
Rosca interior M5	131	135	88	130	139	121	
Racor rápido	CK-3	83	84	68	82	84	79
	CK-4	120	126	86	123	129	113
Racor de boquilla CN-4	113	116	82	113	119	105	
Racor de boquilla pasamuros CN-4	115	121	83	119	122	110	

1) Medición con p1 = 6 bar y Δp = 1 bar

Acoplamiento tipo zócalo / tipo clavija, bloqueo en un lado

Hoja de datos

Condiciones de funcionamiento y del entorno	
Presión de funcionamiento en [bar] todo el margen de temperatura	-0,95 ... +12
Fluido de trabajo	Aire comprimido según ISO 8573-1:2010 [7:-:-]
Nota sobre el fluido de trabajo/mando	Es posible el funcionamiento con aire comprimido lubricado
Temperatura ambiente [°C]	-10 ... +60
Clase de resistencia a la corrosión ¹⁾	1

1) Clase de resistencia a la corrosión CRC 1 según norma de Festo FN 940070
Componentes con poco riesgo de corrosión. Aplicación en interiores secos, como la protección para el almacenamiento o el transporte. Relativo también a piezas cubiertas con una tapa en zonas interiores que no son visibles u otras piezas aisladas en la aplicación (p. ej., ejes de accionamiento).

Materiales		
	Acoplamiento tipo zócalo KD2	Acoplamiento tipo clavija KS2
Cuerpo	Latón niquelado	Latón niquelado
Anillo para desacoplar	Latón niquelado	-
Características del material	Conformidad con RoHS	

Dimensiones – Acoplamiento tipo zócalo Datos CAD disponibles en → www.festo.com

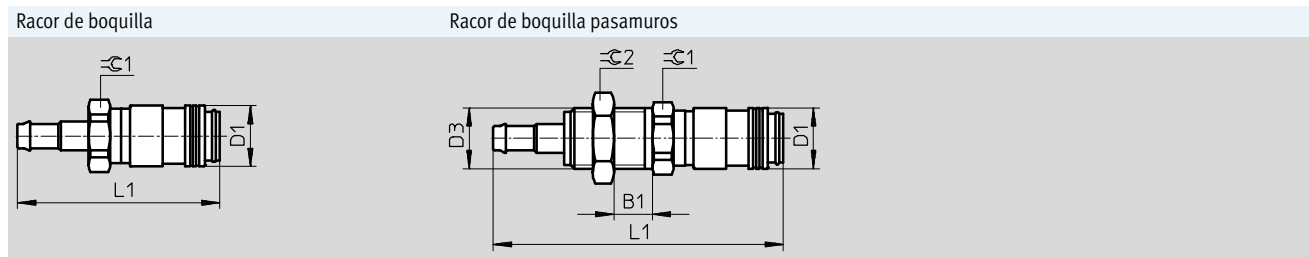
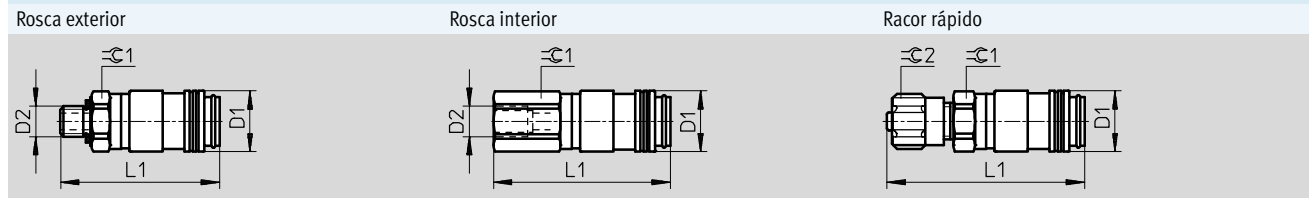

Conexión	B1	D1 Ø	D2	D3	L1	⌀ C1	⌀ C2
Rosca exterior							
M5	-	10	M5	-	26,25	9	-
Rosca interior							
M5	-	10	M5	-	29,05	9	-
Racor rápido con tuerca							
CK-3	-	10	-	-	32,55	9	8
CK-4	-	10	-	-	35,75	11	12
Racor de boquilla							
CN-4	-	10	-	-	33,25	11	-
Racor de boquilla pasamuros							
CN-4	1 ... 10	10	-	M10x1	47,75	11	13

Acoplamiento tipo zócalo / tipo clavija, bloqueo en un lado

Hoja de datos

Dimensiones – Acoplamiento tipo clavija

Datos CAD disponibles en → www.festo.com

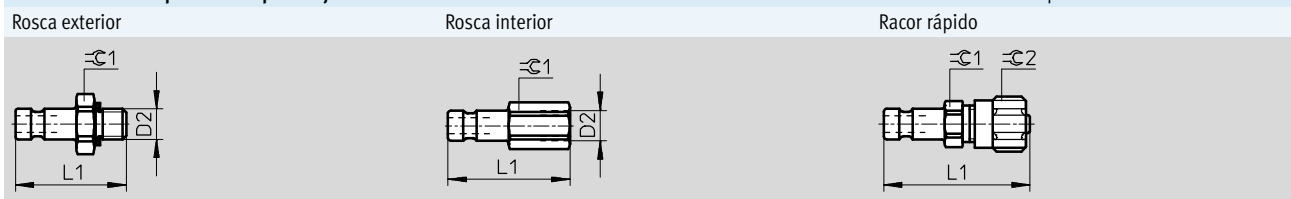

Racor de boquilla

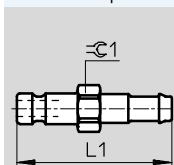

Racor de boquilla pasamuros

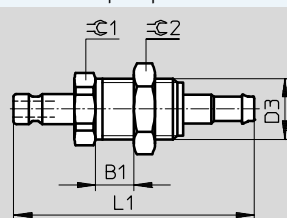

Profundidad

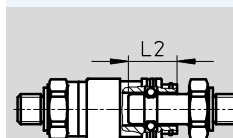

Conexión	B1	D1 Ø	D2	D3	L1	L2	∅1	∅2
Rosca exterior								
M5	-	10	M5	-	18,2	7,95	9	-
Rosca interior								
M5	-	10	M5	-	20	7,95	7	-
Racor rápido con tuerca								
CK-3	-	10	-	-	24	7,95	7	8
CK-4					27,2		11	12
Racor de boquilla								
CN-4	-	10	-	-	25,4	7,95	7	-
Racor de boquilla pasamuros								
CN-4	1 ... 10	10	-	M10x1	39,7	7,95	11	13

Referencias



Conexión	Acoplamiento tipo zócalo		Acoplamiento tipo clavija	
	Nº art.	Tipo	Nº art.	Tipo
Rosca exterior				
M5	4087	KD2-M5-A	531658	KS2-M5-A
Rosca interior				
M5	531620	KD2-M5-I	531660	KS2-M5-I
Racor rápido con tuerca				
CK-3	531621	KD2-CK-3	4091	KS2-CK-3
CK-4	531622	KD2-CK-4	4090	KS2-CK-4
Racor de boquilla				
CN-4	531623	KD2-CN-4	531663	KS2-CN-4
Racor de boquilla pasamuros				
CN-4	531624	KD2-CN-4-S	531664	KS2-CN-4-S

Acoplamiento tipo zócalo / tipo clavija, bloqueo en un lado

FESTO

Hoja de datos

Acoplamiento KD3/KS3

-  - Caudal
158 ... 666 l/min
-  - Diámetro nominal
2,9 ... 5 mm

-  - Importante

Todos los acoplamientos tipo zócalo son compatibles con los acoplamientos tipo clavija del mismo tamaño.



Datos técnicos – Acoplamiento tipo zócalo KD3									
Toma neumática 1	Rosca exterior		Rosca interior		Racor rápido		Racor de boquilla	Racor de boquilla pasamuros	
	G $\frac{1}{8}$	G $\frac{1}{4}$	G $\frac{1}{8}$	G $\frac{1}{4}$	CK-4	CK-6	CN-6	CN-6	
Diámetro nominal [mm]	4,95	5	5	5	2,9	4,9	4,9	4,9	
Par de apriete nominal [Nm]	5 ±15%	9,5 ±15%	5 ±15%	9,5 ±15%	-				
Peso del producto [g]	28	35	32	47	31	32	27	44	

Datos técnicos generales – Acoplamiento tipo clavija KS3									
Toma neumática 1	Rosca exterior		Rosca interior		Racor rápido		Racor de boquilla	Racor de boquilla pasamuros	
	G $\frac{1}{8}$	G $\frac{1}{4}$	G $\frac{1}{8}$	G $\frac{1}{4}$	CK-4	CK-6	CN-6	CN-6	
Diámetro nominal [mm]	4,95	4,95	4,95	4,95	2,9	4,9	4,9	4,9	
Par de apriete nominal [Nm]	5 ±15%	9,5 ±15%	5 ±15%	9,5 ±15%	-				
Peso del producto [g]	13	23	16	27	16	21	8	32	

Caudal nominal normal q _{nN} ¹⁾ [l/min]										
Combinación de acoplamiento tipo zócalo / tipo clavija	Acoplamiento tipo zócalo KD3									
	Rosca exterior		Rosca interior		Racor rápido		Racor de boquilla	Racor de boquilla pasamuros		
	G $\frac{1}{8}$	G $\frac{1}{4}$	G $\frac{1}{8}$	G $\frac{1}{4}$	CK-4	CK-6	CN-6	CN-6		
Acoplamiento tipo clavija KS3										
Rosca exterior	G $\frac{1}{8}$	563	581	585	648	225	464	504	459	
	G $\frac{1}{4}$	558	581	594	653	225	455	500	459	
Rosca interior	G $\frac{1}{8}$	536	554	558	617	225	446	486	450	
	G $\frac{1}{4}$	572	594	603	666	225	468	504	468	
Racor rápido	CK-4	185	185	185	185	158	180	180	180	
	CK-6	428	437	441	464	216	378	401	374	
Racor de boquilla	CN-6	410	432	414	441	216	365	387	360	
Racor de boquilla pasamuros	CN-6	423	441	432	459	216	374	401	378	

1) Medición con p₁ = 6 bar y Δp = 1 bar

Condiciones de funcionamiento y del entorno	
Presión de funcionamiento en todo el margen de temperatura [bar]	-0,95 ... +12
Fluido de trabajo	Aire comprimido según ISO 8573-1:2010 [7:-:-]
Nota sobre el fluido de trabajo/mando	Es posible el funcionamiento con aire comprimido lubricado
Temperatura ambiente [°C]	-10 ... +60
Clase de resistencia a la corrosión ¹⁾	1

1) Clase de resistencia a la corrosión CRC 1 según norma de Festo FN 940070
Componentes con poco riesgo de corrosión. Aplicación en interiores secos, como la protección para el almacenamiento o el transporte. Relativo también a piezas cubiertas con una tapa en zonas interiores que no son visibles u otras piezas aisladas en la aplicación (p. ej., ejes de accionamiento).

Acoplamiento tipo zócalo / tipo clavija, bloqueo en un lado

Hoja de datos

Materiales		
	Acoplamiento tipo zócalo KD3	Acoplamiento tipo clavija KS3
Cuerpo	Latón niquelado	Latón niquelado
Anillo para desacoplar	Latón niquelado	-
Características del material	Conformidad con RoHS	

Dimensiones – Acoplamiento tipo zócalo Datos CAD disponibles en → www.festo.com

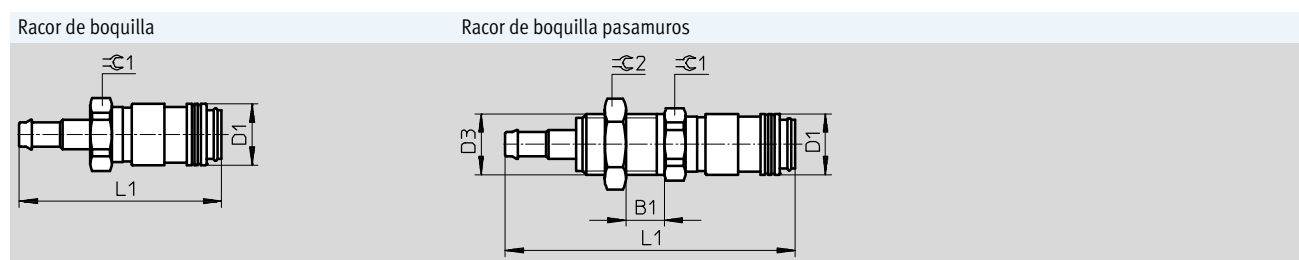
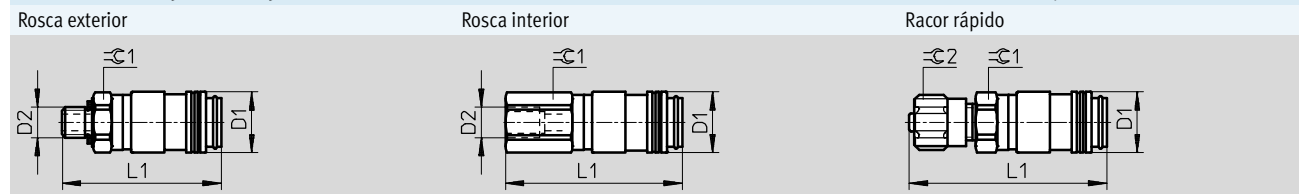

Conexión	B1	D1 ∅	D2	D3	L1	H9/k9	H7/g6
Rosca exterior							
G1/8	-	16	G1/8	-	36	14	-
G1/4			G1/4	-	37,6	17	-
Rosca interior							
G1/8	-	16	G1/8	-	38,2	14	-
G1/4			G1/4	-	45,2	17	-
Racor rápido con tuerca							
CK-4	-	16	-	-	43,1	14	12
CK-6					43,2		14
Racor de boquilla							
CN-6	-	16	9 d10	-	43,2	14	-
Racor de boquilla pasamuros							
CN-6	1,1 ... 10	16	-	M12x1	58,2	17	17

Acoplamiento tipo zócalo / tipo clavija, bloqueo en un lado

FESTO

Hoja de datos

Dimensiones – Acoplamiento tipo clavija Datos CAD disponibles en → www.festo.com

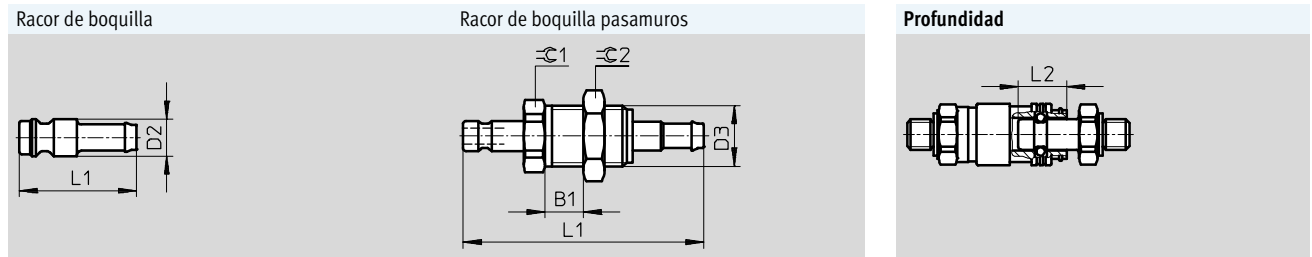
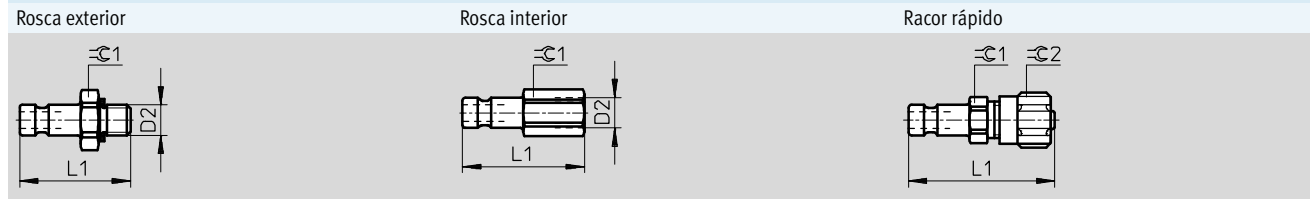

Conexión	B1	D1 Ø	D2	D3	L1	L2	≈C 1	≈C 2
Rosca exterior								
G ¹ / ₈	-	16	G ¹ / ₈	-	25	13,6	13	-
G ¹ / ₄			G ¹ / ₄	-	27,6		17	
Rosca interior								
G ¹ / ₈	-	16	G ¹ / ₈	-	28	13,6	13	-
G ¹ / ₄			G ¹ / ₄	-	32,6		17	
Racor rápido con tuerca								
CK-4	-	16	-	-	34,5	13,6	12	12
CK-6					34,6		14	14
Racor de boquilla								
CN-6	-	16	9 d10	-	28,6	13,6	-	-
Racor de boquilla pasamuros								
CN-6	1,1 ... 10	16	-	M12x1	48,6	13,6	17	17



Referencias									
Conexión	Acoplamiento tipo zócalo				Acoplamiento tipo clavija				
	Nº art.	Tipo			Nº art.	Tipo			
Rosca exterior									
G ¹ / ₈	2142	KD3-1/8-A			3492	KS3-1/8-A			
G ¹ / ₄	531626	KD3-1/4-A			531666	KS3-1/4-A			
Rosca interior									
G ¹ / ₈	531627	KD3-1/8-I			531668	KS3-1/8-I			
G ¹ / ₄	531628	KD3-1/4-I			531669	KS3-1/4-I			
Racor rápido con tuerca									
CK-4	531629	KD3-CK-4			3326	KS3-CK-4			
CK-6	531630	KD3-CK-6			3478	KS3-CK-6			
Racor de boquilla									
CN-6	531631	KD3-CN-6			531672	KS3-CN-6			
Racor de boquilla pasamuros									
CN-6	531632	KD3-CN-6-S			531673	KS3-CN-6-S			

Acoplamiento tipo zócalo / tipo clavija, bloqueo en un lado

Hoja de datos

Acoplamiento KD4/KS4

- Anillo de material sintético
- Los acoplamiento tipo zócalo KD4 son compatibles con todos los acoplamiento tipo clavija KSS6
→ 21

-  Caudal
252 ... 1350 l/min
-  Diámetro nominal
2,9 ... 10 mm



- Importante

Todos los acoplamiento tipo zócalo son compatibles con los acoplamiento tipo clavija del mismo tamaño. Si los acoplamiento están expuestos a picos de presión frecuentes o si deben desacoplarse muchas veces, es recomendable utilizar acoplamiento tipo KSS6, más resistentes.

Datos técnicos – Acoplamiento tipo zócalo KD4											
Toma neumática 1	Rosca exterior			Rosca interior			Racor rápido		Racor rápido roscado pasamuros	Racor de boquilla	
	G $\frac{1}{4}$	G $\frac{3}{8}$	G $\frac{1}{2}$	G $\frac{1}{4}$	G $\frac{3}{8}$	G $\frac{1}{2}$	CK-6	CK-9	CK-9	N-9	
Diámetro nominal [mm]	8	10		7,2			4,9	7,4	7,4	7,4	
Par de apriete nominal [Nm]	9,5 ±15%	21,5 ±15%	32,5 ±20%	9,5 ±15%	21,5 ±15%	32,5 ±20%	-				
Peso del producto [g]	57	62	78	88	82	86	63	71	97	57	

Datos técnicos generales – Acoplamiento tipo clavija KS4												
Toma neumática 1	Rosca exterior			Rosca interior			Racor rápido			Racor rápido roscado pasamuros	Racor de boquilla	
	G $\frac{1}{4}$	G $\frac{3}{8}$	G $\frac{1}{2}$	G $\frac{1}{4}$	G $\frac{3}{8}$	G $\frac{1}{2}$	CK-4	CK-6	CK-9	CK-9	N-6	N-9
Diámetro nominal [mm]	7,85			7,85			2,9	4,9	7,4	7,4	4,5	7
Par de apriete nominal [Nm]	9,5 ±15%	21,5 ±15%	32,5 ±20%	9,5 ±15%	21,5 ±15%	32,5 ±20%	-					
Peso del producto [g]	21	29	55	31	32	57	26	26	26	69	15	18

Caudal nominal normal qnN ¹⁾ [l/min]												
Combinación de acoplamiento tipo zócalo / tipo clavija	Acoplamiento tipo zócalo KD4											
	Rosca exterior			Rosca interior			Racor rápido		Racor rápido roscado pasamuros	Racor de boquilla		
	G $\frac{1}{4}$	G $\frac{3}{8}$	G $\frac{1}{2}$	G $\frac{1}{4}$	G $\frac{3}{8}$	G $\frac{1}{2}$	CK-6	CK-9	CK-9	N-9		
Acoplamiento tipo clavija KS4												
Rosca exterior	G $\frac{1}{4}$	1260	1242	1296	1283	1305	1323	756	1098	1098	1143	
	G $\frac{3}{8}$	1283	1274	1319	1283	1323	1323	756	1116	1116	1152	
	G $\frac{1}{2}$	1283	1260	1301	1283	1323	1323	756	1098	1098	1143	
Rosca interior	G $\frac{1}{4}$	1125	1125	1148	1130	1161	1161	720	1008	1008	1035	
	G $\frac{3}{8}$	1287	1274	1337	1292	1350	1332	756	1116	1116	1152	
	G $\frac{1}{2}$	1287	1260	1305	1292	1314	1305	756	1116	1116	1152	
Racor rápido	CK-4	261	261	257	257	261	257	252	261	261		
	CK-6	486	482	482	482	486	495	432	477	477		
	CK-9	1152	1143	1179	1161	1197	1197	725	1017	1017	1044	
Racor rápido roscado pasamuros	CK-9	1152	1143	1179	1161	1197	1197	725	1017	1017	1044	
Racor de boquilla	N-6	486	482	482	482	486	495	441	477	477		
	N-9	1107	1089	1107	1098	1134	1125	711	981	981	1008	

1) Medición con p1 = 6 bar y Δp = 1 bar

Acoplamiento tipo zócalo / tipo clavija, bloqueo en un lado

Hoja de datos

Condiciones de funcionamiento y del entorno	
Presión de funcionamiento en [bar] todo el margen de temperatura	-0,95 ... +12
Fluido de trabajo	Aire comprimido según ISO 8573-1:2010 [7:-:-]
Nota sobre el fluido de trabajo/mando	Es posible el funcionamiento con aire comprimido lubricado
Temperatura ambiente [°C]	-10 ... +60
Clase de resistencia a la corrosión ¹⁾	1

1) Clase de resistencia a la corrosión CRC 1 según norma de Festo FN 940070
Componentes con poco riesgo de corrosión. Aplicación en interiores secos, como la protección para el almacenamiento o el transporte. Relativo también a piezas cubiertas con una tapa en zonas interiores que no son visibles u otras piezas aisladas en la aplicación (p. ej., ejes de accionamiento).

Materiales	Acoplamiento tipo zócalo KD4	Acoplamiento tipo clavija KS4
Cuerpo	Latón niquelado	Latón niquelado
Anillo para desacoplar	Polipropileno	-
Características del material	Conformidad con RoHS	

Dimensiones – Acoplamiento tipo zócalo Datos CAD disponibles en → www.festo.com

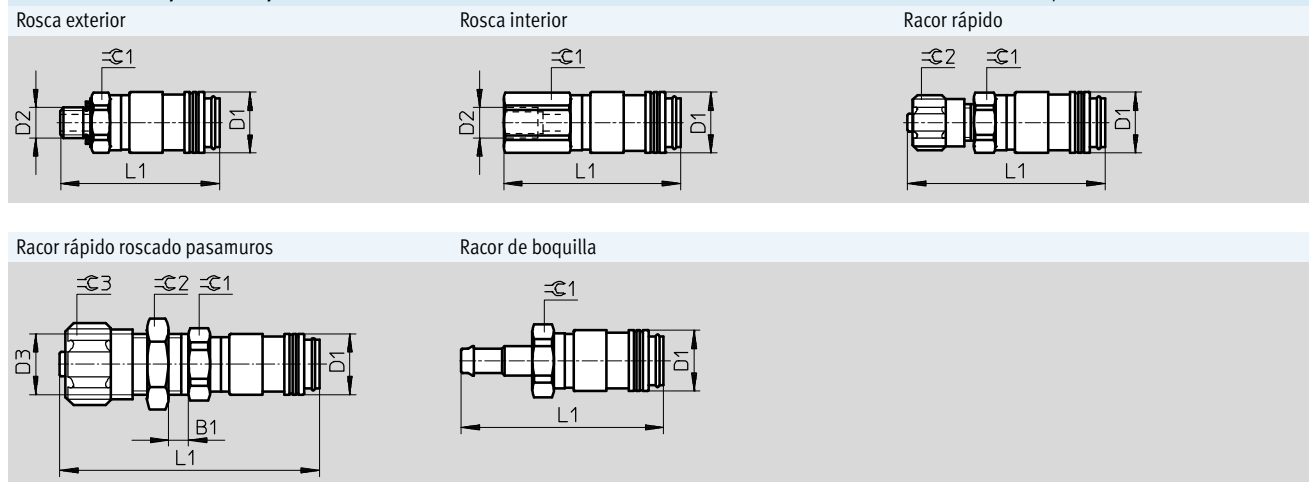

Conexión	B1	D1 Ø	D2	D3	L1	⌀1	⌀2	⌀3
Rosca exterior								
G1/4	-	26,4	G1/4	-	40,5	22	-	-
G3/8			G3/8		41,5			
G1/2			G1/2		43			
Rosca interior								
G1/4	-	26,4	G1/4	-	46	22	-	-
G3/8			G3/8		47,5			
G1/2			G1/2		50,5			
Racor rápido con tuerca								
CK-6	-	26,4	-	-	46,4	22	14	-
CK-9					49,8		19	
Racor rápido pasamuros con tuerca								
CK-9	1,2 ... 18,2	26,4	-	M16x1	64,8	22	19	22
Racor de boquilla								
N-9	-	26,4	12	-	56,2	21	-	-

Acoplamiento tipo zócalo / tipo clavija, bloqueo en un lado

Hoja de datos

Dimensiones – Acoplamiento tipo clavija

Datos CAD disponibles en → www.festo.com

Rosca exterior

Rosca interior

Racor rápido

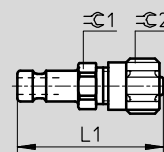
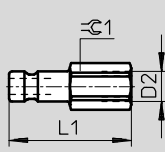
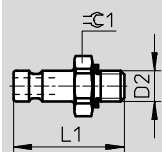

Racor rápido roscado pasamuros

Racor de boquilla

Profundidad

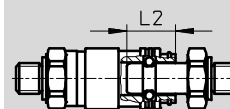
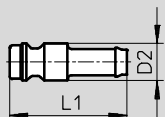
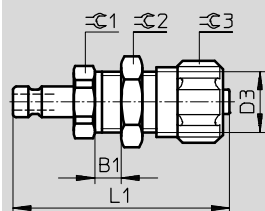

Conexión	B1	D1 Ø	D2	D3	L1	L2	≈C1	≈C2	≈C3
Rosca exterior									
G1/4	-	26,4	G1/4	-	32,5	14,95	17	-	-
G3/8			G3/8		34		19		
G1/2			G1/2		37,5		24		
Rosca interior									
G1/4	-	26,4	G1/4	-	38,5	14,95	17	-	-
G3/8			G3/8		39,5		19		
G1/2			G1/2		44		24		
Racor rápido con tuerca									
CK-4	-	-	-	-	40,2	14,95	17	12	-
CK-6		26,4			40,3			14	
CK-9		43,7			19			19	
Racor rápido pasamuros con tuerca									
CK-9	1,2 ... 18,2	26,4	-	M16x1	57,7	14,95	22	19	22
Racor de boquilla									
N-6	-	26,4	12	-	47	14,95	-	-	-
N-9									

Acoplamiento tipo zócalo / tipo clavija, bloqueo en un lado

FESTO

Hoja de datos



Referencias				
Conexión	Acoplamiento tipo zócalo		Acoplamiento tipo clavija	
	Nº art.	Tipo	Nº art.	Tipo
Rosca exterior				
G $\frac{1}{4}$	2143	KD4- $\frac{1}{4}$ -A	2154	KS4- $\frac{1}{4}$ -A
G $\frac{3}{8}$	2144	KD4- $\frac{3}{8}$ -A	2155	KS4- $\frac{3}{8}$ -A
G $\frac{1}{2}$	2145	KD4- $\frac{1}{2}$ -A	531676	KS4- $\frac{1}{2}$ -A
Rosca interior				
G $\frac{1}{4}$	531636	KD4- $\frac{1}{4}$ -I	531678	KS4- $\frac{1}{4}$ -I
G $\frac{3}{8}$	531637	KD4- $\frac{3}{8}$ -I	531679	KS4- $\frac{3}{8}$ -I
G $\frac{1}{2}$	531638	KD4- $\frac{1}{2}$ -I	531680	KS4- $\frac{1}{2}$ -I
Racor rápido con tuerca				
CK-4	-		2150	KS4-CK-4
CK-6	531639	KD4-CK-6	2151	KS4-CK-6
CK-9	531640	KD4-CK-9	531683	KS4-CK-9
Racor rápido pasamuros con tuerca				
CK-9	531642	KD4-CK-9-S	531686	KS4-CK-9-S
Racor de boquilla				
N-6	-		2152	KS4-N-6
N-9	531641	KD4-N-9	2153	KS4-N-9

Acoplamiento tipo zócalo / tipo clavija, bloqueo en un lado

Hoja de datos

Acoplamiento KD5/KS5

- Conector tipo clavija con función antirretorno, para escape lento del aire al desacoplar

-  Caudal
1 710 ... 2043 l/min
-  Diámetro nominal
11 ... 13 mm



Importante

Todos los acoplamiento tipo zócalo son compatibles con los acoplamiento tipo clavija del mismo tamaño. Debido a la función de antirretorno,

el sentido del flujo del aire siempre debe corresponder al sentido de la flecha (visible en el conector tipo clavija).

Datos técnicos					
Toma neumática 1	Acoplamiento tipo zócalo KD5		Acoplamiento tipo clavija KS5		
	Rosca interior	Rosca exterior	Racor rápido	Racor de boquilla	
	G1/2	G1/2	CK-13	N-13	
Diámetro nominal [mm]	13	13	11,7	11	
Par de apriete nominal [Nm]	32,5 ±20%	32,5 ±20%	-		
Peso del producto [g]	413	255	251	256	

Caudal nominal normal qnN ¹⁾ [l/min]		
Combinación de acoplamiento tipo zócalo / tipo clavija	Acoplamiento tipo zócalo KD5	
	Rosca interior	
	M3	
Acoplamiento tipo clavija KS5		
Rosca exterior G1/2	1872	
Racor rápido CK-13	2043	
Racor de boquilla N-13	1710	

1) Medición con p1 = 6 bar y Δp = 1 bar

Condiciones de funcionamiento y del entorno	
Presión de funcionamiento en todo el margen de temperatura [bar]	0 ... +12
Fluido de trabajo	Aire comprimido según ISO 8573-1:2010 [7:-:-]
Nota sobre el fluido de trabajo/mando	Es posible el funcionamiento con aire comprimido lubricado
Temperatura ambiente [°C]	-10 ... +60
Clase de resistencia a la corrosión ¹⁾	1

1) Clase de resistencia a la corrosión CRC 1 según norma de Festo FN 940070
Componentes con poco riesgo de corrosión. Aplicación en interiores secos, como la protección para el almacenamiento o el transporte. Relativo también a piezas cubiertas con una tapa en zonas interiores que no son visibles u otras piezas aisladas en la aplicación (p. ej., ejes de accionamiento).

Materiales		
	Acoplamiento tipo zócalo KD5	Acoplamiento tipo clavija KS5
Cuerpo	Acero cincado	Acero cincado
Anillo para desacoplar	Acero cincado	-

Acoplamiento tipo zócalo / tipo clavija, bloqueo en un lado

Hoja de datos

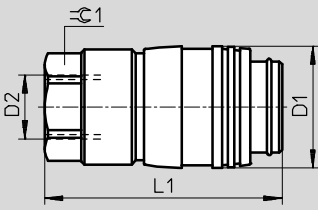
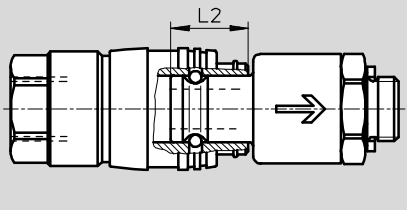
Dimensiones – Acoplamiento tipo zócalo			Datos CAD disponibles en → www.festo.com		
Rosca interior			Profundidad		
					
Conexión	D1 Ø	D2	L1	L2	≅ 1
Rosca interior					
G½	40	G½	78	25,5	32

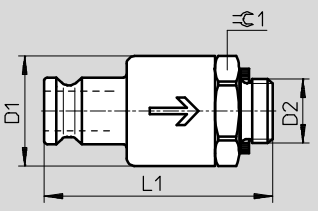
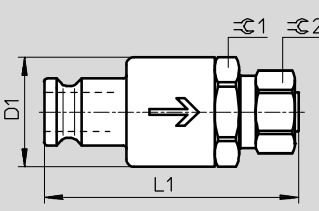
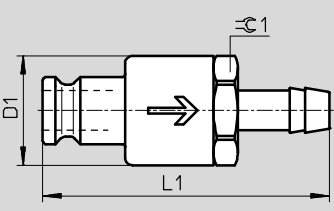
Dimensiones – Acoplamiento tipo clavija			Datos CAD disponibles en → www.festo.com		
Rosca exterior	Racor rápido		Racor de boquilla		
					
Conexión	D1 Ø	D2	L1	≅ 1	≅ 2
Rosca exterior					
G½	36	G½	74,9	32	–
Racor rápido con tuerca					
CK-13	36	–	83,2	32	24
Racor de boquilla					
N-13	36	–	94	32	–



Referencias					
Conexión	Acoplamiento tipo zócalo			Acoplamiento tipo clavija	
	Nº art.	Tipo		Nº art.	Tipo
Rosca interior					
G½	4088	KD5-½-I		–	
Rosca exterior					
G½	–		531687	KS5-½-A	
Racor rápido con tuerca					
CK-13	–		4096	KS5-CK-13	
Racor de boquilla					
N-13	–		4089	KS5-N-13	

Acoplamiento tipo zócalo / tipo clavija, bloqueo en ambos lados

Hoja de datos



Acoplamiento KD...-R/KS...-R

- Ambos lados herméticos después de desbloquear

-  - Caudal
563 l/min
-  - Diámetro nominal
4,2 ... 5 mm

 - Importante
Únicamente combinar acoplamiento tipo clavija y tipo zócalo de igual funcionamiento y tamaño.



-  - Caudal
765 l/min
-  - Diámetro nominal
8 mm



Datos técnicos				
Toma neumática 1	Acoplamiento tipo zócalo	Acoplamiento tipo clavija	Acoplamiento tipo zócalo	Acoplamiento tipo clavija
	KD3	KS3	KD4	KS4
	Rosca exterior	Rosca exterior	Rosca exterior	Rosca exterior
	G $\frac{1}{8}$	G $\frac{1}{8}$	G $\frac{1}{4}$	G $\frac{1}{4}$
Diámetro nominal	[mm]	5	4,2	8
Par de apriete nominal	[Nm]	5 ±15%	5 ±15%	9,5 ±15%
Peso del producto	[g]	28	32	58
				46

Caudal nominal normal qnN ¹⁾ [l/min]	
Combinación de acoplamiento tipo zócalo / tipo clavija	Acoplamiento tipo zócalo KD3
	Rosca exterior
	G $\frac{1}{8}$
	Acoplamiento tipo zócalo KD4
	Rosca exterior
	G $\frac{1}{4}$
Acoplamiento tipo clavija KS3	
Rosca exterior	G $\frac{1}{8}$
	563
Acoplamiento tipo clavija KS4	
Rosca exterior	G $\frac{1}{4}$
	-
	765

1) Medición con p1 = 6 bar y Δp = 1 bar

Condiciones de funcionamiento y del entorno	
Presión de funcionamiento en todo el margen de temperatura	[bar] -0,95 ... +12
Fluido de trabajo	Aire comprimido según ISO 8573-1:2010 [7:-:-]
Nota sobre el fluido de trabajo/mando	Es posible el funcionamiento con aire comprimido lubricado
Temperatura ambiente	[°C] -10 ... +60
Clase de resistencia a la corrosión ¹⁾	1

1) Clase de resistencia a la corrosión CRC 1 según norma de Festo FN 940070
Componentes con poco riesgo de corrosión. Aplicación en interiores secos, como la protección para el almacenamiento o el transporte. Relativo también a piezas cubiertas con una tapa en zonas interiores que no son visibles u otras piezas aisladas en la aplicación (p. ej., ejes de accionamiento).

Acoplamiento tipo zócalo / tipo clavija, bloqueo en ambos lados

Hoja de datos

Materiales				
	Acoplamiento tipo zócalo	Acoplamiento tipo clavija	Acoplamiento tipo zócalo	Acoplamiento tipo clavija
	KD3	KS3	KD4	KS4
Cuerpo	Latón		Latón	
Anillo para desacoplar	Latón niquelado	-	Polipropileno	-
Características del material	Conformidad con RoHS			

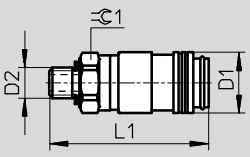
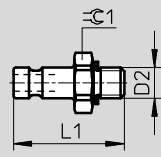
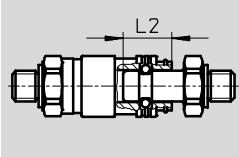
Dimensiones		Datos CAD disponibles en → www.festo.com	
Acoplamiento tipo zócalo	Acoplamiento tipo clavija	Profundidad	
Rosca exterior			
			

Tipo	D1 Ø	D2	L1		L2	⊘ 1
			Acoplamiento tipo zócalo	Acoplamiento tipo clavija		
Rosca exterior						
G ¹ / ₈	16	G ¹ / ₈	36	39,8	13,6	14
G ¹ / ₄	26,4	G ¹ / ₄	40,5	42,5	14,95	22



Referencias					
Conexión	Acoplamiento tipo zócalo			Acoplamiento tipo clavija	
	Nº art.	Tipo		Nº art.	Tipo
G ¹ / ₈	531659	KD3- ¹ / ₈ -A-R		531667	KS3- ¹ / ₈ -A-R
G ¹ / ₄	531694	KD4- ¹ / ₄ -A-R		531677	KS4- ¹ / ₄ -A-R

Acoplamiento tipo zócalo / tipo clavija KDMS/KDS/KSS, bloqueo en un lado

Hoja de datos

Acoplamiento de seguridad KDMS6/KSS6

- Anillo para desacoplar de latón
- Indicador de presión incorporado (junta tórica de color rojo)

-  - Caudal
968 ... 2043 l/min
-  - Diámetro nominal
5 ... 13 mm





KDMS6



KSS6

Acoplamiento de seguridad KDS6/KSS6

- Anillo de material sintético

-  - Caudal
882 ... 1818 l/min
-  - Diámetro nominal
5 ... 10 mm



KDS6



KSS6

 Importante

Los acoplamiento tipo zócalo KDMS6/KSS6 deben utilizarse únicamente con acoplamiento de acero templado KSS6. Todos los acoplamiento tipo zócalo son compatibles con los acoplamiento tipo clavija del mismo tamaño.

Datos técnicos – Acoplamiento KDMS6/KDS6													
Toma neumática 1	Rosca exterior						Rosca interior			Racor rápido		Racor rápido roscado pasamuros	Racor de boquilla
	KDMS6			KDS6			KDS6			KDS6		KDS6	KDS6
	G1/4	G3/8	G1/2	G1/4	G3/8	G1/2	G1/4	G3/8	G1/2	CK-9	CK-13	CK-9	N-9
Diámetro nominal [mm]	8	10	13	8	10		7,2			7,4	10	7,4	7
Indicación de presión	óptico						-						
Par de apriete nominal [Nm]	9,5 ±15%	21,5 ±15%	32,5 ±20%	9,5 ±15%	21,5 ±15%	32,5 ±20%	9,5 ±15%	21,5 ±15%	32,5 ±20%	-			
Peso del producto [g]	167	170	175	93	96	111	125	115	121	104	121	122	97

Datos técnicos generales – Acoplamiento KSS6													
Toma neumática 1	Rosca exterior				Rosca interior			Racor rápido		Racor rápido roscado pasamuros	Racor de boquilla		
	G1/8	G1/4	G3/8	G1/2	G1/4	G3/8	G1/2	CK-9	CK-13	CK-9	N-9		
Diámetro nominal [mm]	5	7,85			7,85			7,4	7,85	7,4	7		
Par de apriete nominal [Nm]	5 ±15%	9,5 ±15%	21,5 ±15%	32,5 ±20%	9,5 ±15%	21,5 ±15%	32,5 ±20%	-					
Peso del producto [g]	19	20	27	50	28	29	49	37	50	64	17		

Acoplamiento tipo zócalo / tipo clavija KDMS/KDS/KSS, bloqueo en un lado

FESTO

Hoja de datos

Caudal nominal normal qnN ¹⁾ [l/min]				
Combinación de acoplamiento tipo zócalo / tipo clavija	Acoplamiento tipo zócalo KDMS6			
	Rosca exterior			
	G ¹ / ₄	G ³ / ₈	G ¹ / ₂	
Acoplamiento tipo clavija KSS6				
Rosca exterior	G ¹ / ₈	968	990	990
	G ¹ / ₄	1742	1890	1944
	G ³ / ₈	1764	1917	1980
	G ¹ / ₂	1733	1872	1935
Rosca interior	G ¹ / ₄	1422	1503	1512
	G ³ / ₈	1818	1980	2043
	G ¹ / ₂	1791	1935	2007
Racor rápido	CK-9	1512	1593	1620
	CK-13	1791	1926	1994
Racor rápido roscado pasamuros	CK-9	1512	1593	1620
Racor de boquilla	N-9	1377	1449	1467

1) Medición con p₁ = 6 bar y Δp = 1 bar

Caudal nominal normal qnN ¹⁾ [l/min]											
Combinación de acoplamiento tipo zócalo / tipo clavija	Acoplamiento tipo zócalo KDS6										
	Rosca exterior			Rosca interior			Racor rápido		Racor rápido roscado pasamuros	Racor de boquilla	
	G ¹ / ₄	G ³ / ₈	G ¹ / ₂	G ¹ / ₄	G ³ / ₈	G ¹ / ₂	CK-9	CK-13	CK-9	N-9	
Acoplamiento tipo clavija KSS6											
Rosca exterior	G ¹ / ₈	963	981	972	936	968	990	999	963	905	882
	G ¹ / ₄	1611	1791	1719	1566	1683	1796	1413	1724	1377	1350
	G ³ / ₈	1629	1755	1688	1562	1656	1782	1413	1647	1386	1350
	G ¹ / ₂	1602	1733	1643	1539	1652	1764	1404	1634	1386	1337
Rosca interior	G ¹ / ₄	1436	1530	1485	1373	1463	1530	1278	1395	1215	1179
	G ³ / ₈	1697	1814	1751	1584	1733	1818	1427	1710	1413	1355
	G ¹ / ₂	1674	1814	1755	1584	1719	1782	1436	1737	1404	1364
Racor rápido	CK-9	1440	1512	1472	1377	1467	1526	1269	1449	1274	1224
	CK-13	1629	1814	1719	1557	1724	1800	1427	1697	1418	1350
Racor rápido roscado pasamuros	CK-9	1440	1512	1472	1377	1467	1526	1269	1449	1274	1224
Racor de boquilla	N-9	1305	1359	1332	1260	1323	1368	1188	1341	1197	1121

1) Medición con p₁ = 6 bar y Δp = 1 bar

Condiciones de funcionamiento y del entorno			
	Acoplamiento tipo zócalo		Acoplamiento tipo clavija
	KDMS6	KDS6	KSS6
Presión de funcionamiento en [bar] todo el margen de temperatura	-0,95 ... +12		-0,95 ... +12
Fluido de trabajo	Aire comprimido según ISO 8573-1:2010 [7:-:-]		
Nota sobre el fluido de trabajo/mando	Es posible el funcionamiento con aire comprimido lubricado		
Temperatura ambiente [°C]	-10 ... +60		
Clase de resistencia a la corrosión ¹⁾	1		
Certificación	-		BIA
	-		TÜV

1) Clase de resistencia a la corrosión CRC 1 según norma de Festo FN 940070

Componentes con poco riesgo de corrosión. Aplicación en interiores secos, como la protección para el almacenamiento o el transporte. Relativo también a piezas cubiertas con una tapa en zonas interiores que no son visibles u otras piezas aisladas en la aplicación (p. ej., ejes de accionamiento).

Acoplamiento tipo zócalo / tipo clavija KDMS/KDS/KSS, bloqueo en un lado

Hoja de datos

Materiales	Acoplamiento tipo zócalo		Acoplamiento tipo clavija
	KDMS6	KDS6	KSS6
Cuerpo	Latón niquelado	Latón niquelado	Acero templado
Anillo para desacoplar	Latón niquelado	Poliacetal	-
Características del material	-	Conformidad con RoHS	Conformidad con RoHS

Dimensiones – Acoplamiento tipo zócalo Datos CAD disponibles en → www.festo.com

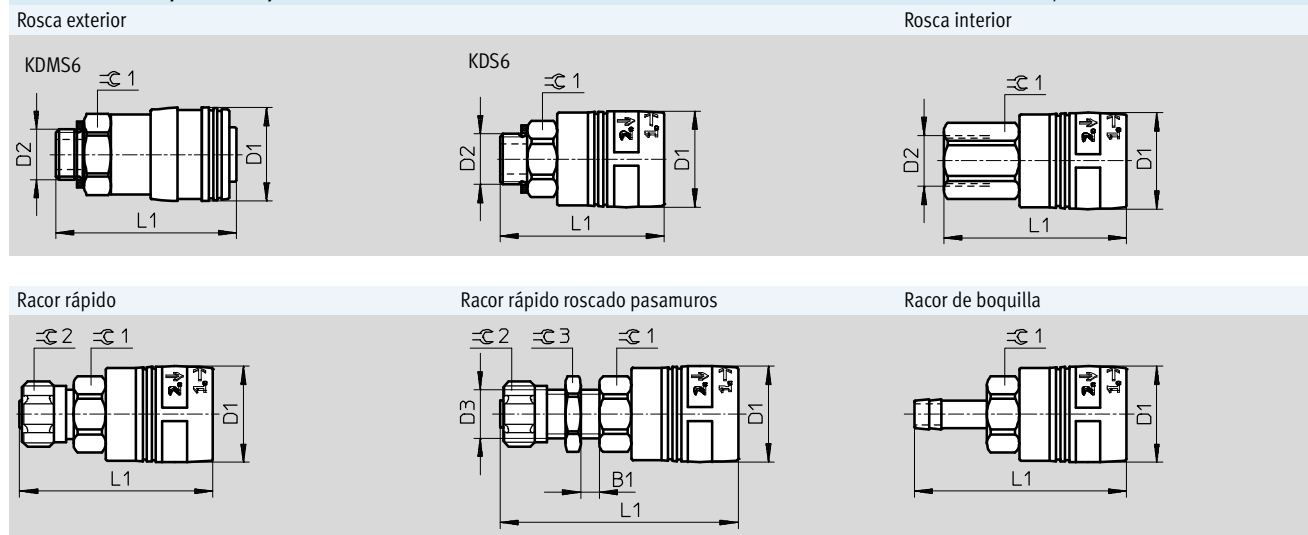

Conexión	B1	D1 ∅	D2	D3	L1	∅1	∅2	∅3
Rosca exterior, acoplamiento tipo zócalo KDMS6								
G1/4	-	31	G1/4	-	59	24	-	-
G3/8	-	31	G3/8		60			
G1/2	-	31	G1/2		61,5			
Rosca exterior, acoplamiento tipo zócalo KDS6								
G1/4	-	31,6	G1/4	-	53	22	-	-
G3/8	-	31,6	G3/8		54	22		
G1/2	-	31,6	G1/2		55,5	24		
Rosca interior								
G1/4	-	31,6	G1/4	-	60	22	-	-
G3/8	-	31,6	G3/8		60	22		
G1/2	-	31,6	G1/2		63	24		
Racor rápido con tuerca								
CK-9	-	31,6	-	-	63,5	22	19	-
CK-13	-	31,6			64,5	24	24	
Racor rápido pasamuros con tuerca								
CK-9	1,2 ... 18,2	31,6	-	M16x1	78,5	22	19	22
Racor de boquilla								
N-9	-	31,6	12	-	69,7	22	-	-

Acoplamiento tipo zócalo / tipo clavija KDMS/KDS/KSS, bloqueo en un lado

Hoja de datos

Dimensiones – Acoplamiento tipo clavija Datos CAD disponibles en → www.festo.com

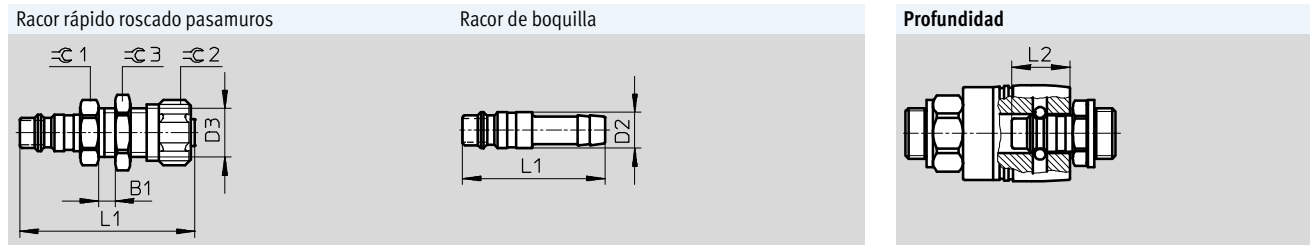
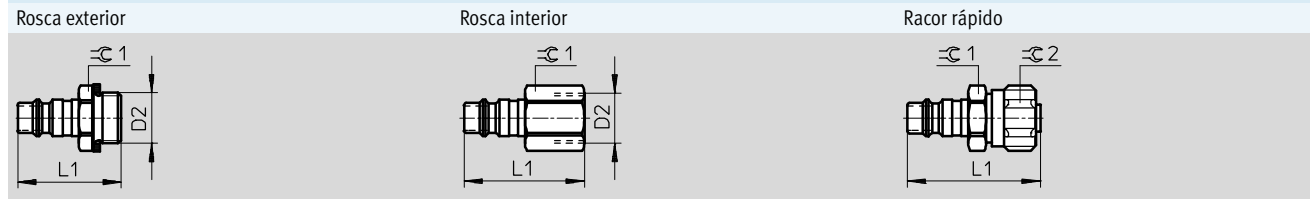

Conexión	B1	D2	D3	L1	L2	∅1	∅2	∅3
Rosca exterior								
G1/8	-	G1/8	-	30,5	19,5	13	-	-
G1/4		G1/4		32,5		17		
G3/8		G3/8		34		19		
G1/2		G1/2		37,5		24		
Rosca interior								
G1/4	-	G1/4	-	38,5	19,5	17	-	-
G3/8		G3/8		39,5		19		
G1/2		G1/2		44		24		
Racor rápido con tuerca								
CK-9	-	-	-	43,7	19,5	19	19	-
CK-13				45,2		24	24	
Racor rápido pasamuros con tuerca								
CK-9	1,2 ... 18,2	-	M16x1	57,5	19,5	22	19	22
Racor de boquilla								
N-9	-	12	-	47	19,5	-	-	-

Acoplamiento tipo zócalo / tipo clavija KDMS/KDS/KSS, bloqueo en un lado

FESTO

Hoja de datos

Referencias				
Conexión	Acoplamiento tipo zócalo		Acoplamiento tipo clavija	
	Nº art.	Tipo	Nº art.	Tipo
Rosca exterior, anillo para desacoplar de latón				
G ¹ / ₄	151776	KDMS6- ¹ / ₄ -A	151779	KSS6- ¹ / ₄ -A
G ³ / ₈	151777	KDMS6- ³ / ₈ -A	151780	KSS6- ³ / ₈ -A
G ¹ / ₂	151778	KDMS6- ¹ / ₂ -A	531693	KSS6- ¹ / ₂ -A
Rosca exterior, anillo de material sintético				
G ¹ / ₈	-		151781	KSS6- ¹ / ₈ -A
G ¹ / ₄	531647	KDS6- ¹ / ₄ -A	151779	KSS6- ¹ / ₄ -A
G ³ / ₈	531648	KDS6- ³ / ₈ -A	151780	KSS6- ³ / ₈ -A
G ¹ / ₂	531649	KDS6- ¹ / ₂ -A	531693	KSS6- ¹ / ₂ -A
Rosca interior				
G ¹ / ₄	531650	KDS6- ¹ / ₄ -I	531695	KSS6- ¹ / ₄ -I
G ³ / ₈	531651	KDS6- ³ / ₈ -I	531696	KSS6- ³ / ₈ -I
G ¹ / ₂	531652	KDS6- ¹ / ₂ -I	531697	KSS6- ¹ / ₂ -I
Racor rápido con tuerca				
CK-9	531653	KDS6-CK-9	531698	KSS6-CK-9
CK-13	531654	KDS6-CK-13	531699	KSS6-CK-13
Racor rápido pasamuros con tuerca				
CK-9	531656	KDS6-CK-9-S	531701	KSS6-CK-9-S
Racor de boquilla				
N-9	531655	KDS6-N-9	531700	KSS6-N-9

Tuerca MCK

Accesorios

FESTO

Tuerca MCK¹⁾

para racores rápidos

Material:

Aleación de aluminio

Conformidad con RoHS

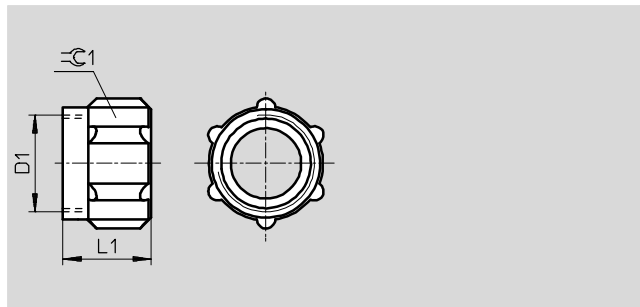

Referencias						
Diámetro nominal [mm]	D1	L1	± 1	Peso [g]	Nº de artículo	Tipo
3	M6x0,75	8,5	8	0,6	533 672	MCK-PK-3-KD
4	M10x1	11	12	1,6	533 673	MCK-PK-4-KD
6	M12x1	11	14	1,9	533 674	MCK-PK-6-KD
9	M16x1	14,4	19	5	533 675	MCK-PK-9-KD
13	M22x1	18	24	8	533 676	MCK-PK-13-KD

1) Clase de resistencia a la corrosión CRC 1 según norma de Festo FN 940070

Componentes con poco riesgo de corrosión. Aplicación en interiores secos, como la protección para el almacenamiento o el transporte. Relativo también a piezas cubiertas con una tapa en zonas interiores que no son visibles u otras piezas aisladas en la aplicación (p. ej., ejes de accionamiento).