

Pinzas paralelas HGPM, tipo Micro

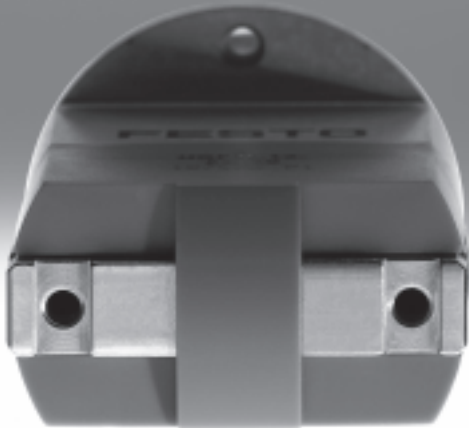

Pinzas paralelas HGPM, tipo Micro

Características

FESTO

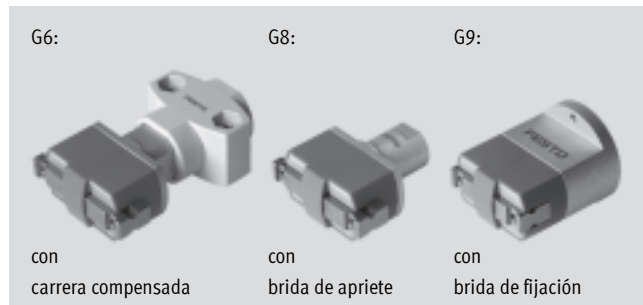

Cuadro general

- Dimensiones pequeñas
- Con dedos abiertos o cerrados, a elegir
- Gran versatilidad mediante dedos externos adaptables
- Múltiples posibilidades de adaptación a los actuadores
- Con compensación de carrera cuando está montada
- Fijación a elegir, mediante
 - Brida de apriete
 - Fijación por brida

Importante
 Software de dimensionado
 Selección de pinzas de sujeción
 → www.festo.com

Posibilidades para el montaje de dedos de confección propia del cliente

- 1 Pinzas paralelas
- 2 Dedos de confección propia
- 3 Tornillos de fijación

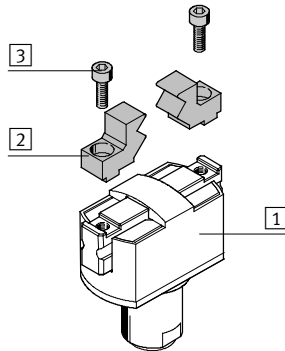

Importante
 Las Pinzas no han sido diseñadas para aplicaciones bajo las siguientes condiciones o similares:

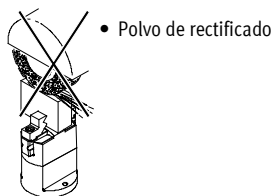
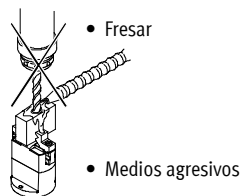

Pinzas paralelas HGPM, tipo Micro

Características

FESTO

Posibilidades de montaje

Mediante taladros

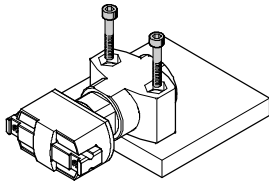

Mediante taladros, tornillos y tuercas de fijación

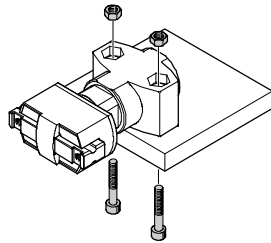

Fijación con brida, tornillos y pasadores cilíndricos

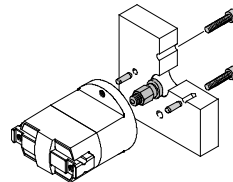

Alimentación directa del aire

Alimentación integrada del aire

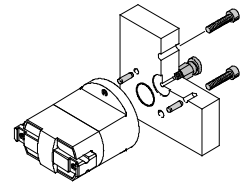

Con pasador roscado

Alimentación directa del aire

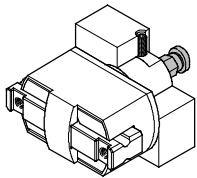

Alimentación integrada del aire

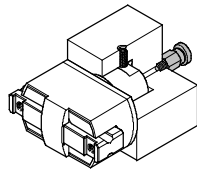

Producto del sistema de la técnica de manipulación y montaje

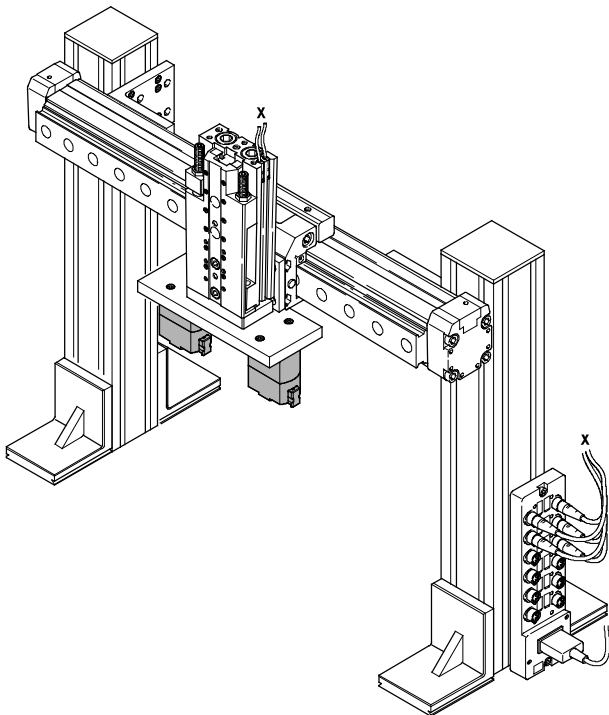

	→ Página/Internet
Actuadores	actuador
Pinzas	pinza
Adaptador	conjunto de adaptador
Componentes básicos	elementos básicos
Componentes para la instalación	conjuntos de adaptadores
Ejes	ejes
Motores	motor

Pinzas paralelas HGPM, tipo Micro

Código para el pedido

FESTO

HGPM – 12 – EO – G8

Tipo	
HGPM	Pinza paralela

Tamaño	

Posición de las mordazas	
EO	Abierta
EZ	Cerrada

Variantes para el montaje	
G6	Con compensación de carrera
G8	Con brida de apriete
G9	Con fijación por brida

Pinzas paralelas HGPM, tipo Micro

Hoja de datos

Función

Simple efecto
Con dedos abiertos
HGPM-...-EO-G...



Con dedos cerrados
HGWM-...-EZ-G...

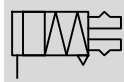

- - Tamaño
8 ... 12 mm
- - Carrera
4 ... 6 mm



Datos técnicos generales			
Tamaño		8	12
Construcción		Plano inclinado	
Funcionamiento		Simple efecto	
Funcionamiento de la pinza		Paralela	
Cantidad de dedos		2	
Fuerza máxima por dedo externo ¹⁾	[N]	0,05	0,15
Fuerza de reposición ²⁾	Dedos abiertos [N]	1,5	5
	Dedos cerrados [N]	2	6,5
Carrera por mordaza	[mm]	2	3
Conexión neumática		M3	
Precisión de repetición ^{3) 4)}	[mm]	< 0,05	
Precisión máxima de sustitución	[mm]	0,4	
Frecuencia máx. de trabajo	[Hz]	4	
Precisión de centrado ⁴⁾	[mm]	< Ø 0,15 (sólo válido para HGPM-...-G8 y HGPM-...-G9)	
Detección de posiciones		Sin	
Tipo de fijación	HGPM-...-E...-G6	Mediante taladros	
	HGPM-...-E...-G8	Con fijación por apriete	
	HGPM-...-E...-G9	Con rosca interior y taladro para centrar	

- 1) Datos válidos para funcionamiento sin estrangulación
- 2) Fuerza de reposición del muelle entre las mordazas
- 3) Margen de la posición final bajo condiciones de funcionamiento constantes y 100 carreras seguidas en dirección del movimiento de los dedos
- 4) Los valores indicados sólo son válidos para pinzas neumáticas y no son válidos para pinzas que funcionan por fuerza de muelle

Condiciones de funcionamiento y del entorno			
Presión mín. de funcionamiento	[bar]	4	
Presión máx. de funcionamiento	[bar]	8	
Fluido de trabajo		Aire comprimido según ISO 8573-1:2010 [7:4:4]	
Nota sobre el fluido de trabajo/mando		Es posible el funcionamiento con aire comprimido lubricado (lo cual requiere seguir utilizando aire lubricado)	
Temperatura ambiente	[°C]	+5 ... +60	
Clase de resistencia a la corrosión ¹⁾		1	

- 1) Clase de resistencia a la corrosión 1 según norma de Festo 940 070
Válida para piezas expuestas a peligro de corrosión. Protección para transporte y almacenamiento. Piezas con superficies sin fines decorativos, por ejemplo, por encontrarse en el interior o detrás de tapas o recubrimientos

Pesos [g]			
Tamaño		8	12
Con compensación de carrera		19	62
Con brida de apriete		11	41
Con fijación por brida		18	62

Pinzas paralelas HGPM, tipo Micro

Hoja de datos

FESTO

Materiales

Vista en sección

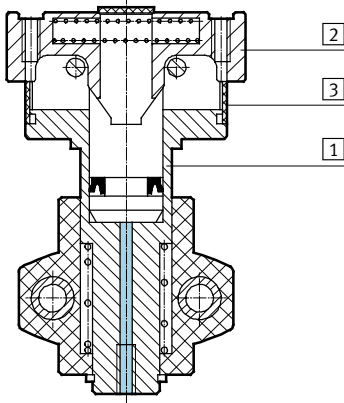

Pinza paralela

1	Cuerpo	Aluminio anodizado
2	Dedos	Acero inoxidable
3	Tapa ciega	Poliacetal
-	Materiales	Sin cobre, PTFE ni silicona
		Conformidad con RoHS

Fuerza de sujeción [N] con 6 bar [N]

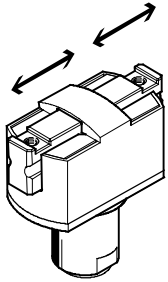

Tamaño	8		12	
	HGPM-...EO-...	HGPM-...EZ-...	HGPM-...EO-...	HGPM-...EZ-...
Fuerza de sujeción por dedo				
Abrir	-	8	-	17,5
Cerrar	8	-	13,5	-
Fuerza de sujeción total				
Abrir	-	16	-	35
Cerrar	16	-	27	-

Valores característicos de esfuerzo por dedo

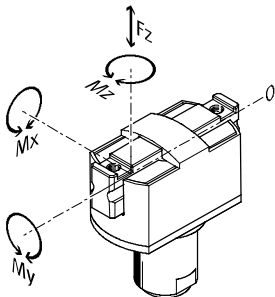

Las fuerzas y momentos admisibles se refieren a un dedo. Los valores indicados incluyen la fuerza de palanca, las fuerzas debido al peso de la pieza u

ocasionadas por dedos externos y, además, las fuerzas ocasionadas por la aceleración durante la ejecución del movimiento.

Al efectuar el cálculo de los momentos debe tenerse en cuenta el punto 0 del sistema de coordenadas (ranura de guía de los dedos).

Tamaño		8	12
Fuerza F_z máxima admisible	[N]	10	30
Momento M_x máximo admisible	[Nm]	0,15	0,5
Momento M_y máximo admisible	[Nm]	0,15	0,5
Momento M_z máximo admisible	[Nm]	0,15	0,5

Pinzas paralelas HGPM, tipo Micro

Hoja de datos

FESTO

Momentos de inercia de la masa [kgm²x10⁻⁴]

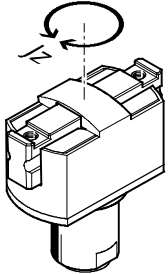

Momento de inercia de la masa [kgm²x10⁻⁴] de la pinza paralela en función del eje central y sin carga.

Tamaño	8	12
Con compensación de carrera	0,00922	0,06674
Con brida de apriete	0,00573	0,04252
Con fijación por brida	0,01712	0,07939

Tiempos para abrir y cerrar [ms] con 6 bar

Sin dedos externos

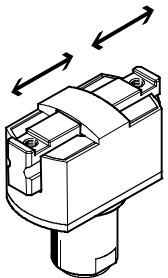

Los tiempos de apertura y de cierre [ms] aquí indicados fueron medidos a temperatura ambiente, con una presión de funcionamiento de 6 bar y con la pinza sin dedos adicionales y montada en posición vertical. La masa móvil aumenta debido al montaje de dedos adicionales externos. En conse-

cuencia, también aumenta la energía cinética determinada por la masa de los dedos y por la velocidad. Si la energía cinética es superior a un límite determinado admisible, es posible que se produzca una rotura de piezas de la pinza. El daño es ocasionado cuando la masa móvil llega al

final de la carrera y el sistema de amortiguación no es capaz de transformar toda la energía cinética en energía térmica. En consecuencia, es indispensable controlar y respetar la carga máxima admisible de los dedos externos.

Tamaño		8	12
HGPM-...EO-...	Abrir	4,9	11
	Cerrar	2,3	3,7
HGPM-...EZ-...	Abrir	1,9	3
	Cerrar	4,1	8,3

Holgura de los dedos

Sin dedos externos

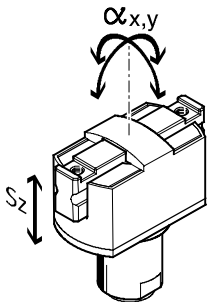

Las pinzas paralelas tienen una holgura entre los dedos y el elemento de guía debido al sistema de guía de deslizamiento. Los valores que constan en la tabla siguiente fueron calcula-

dos según el método convencional de adición de tolerancias. Estas holguras normalmente no suelen aplicarse a las pinzas debidamente montadas.

Tamaño		8	12
Holgura de los dedos s_z	[mm]	< 0,03	
Holgura angular de los dedos α_x, α_y	[°]	< 0,5	

Pinzas paralelas HGPM, tipo Micro

Hoja de datos

Fuerzas de desplazamiento del muelle [N]

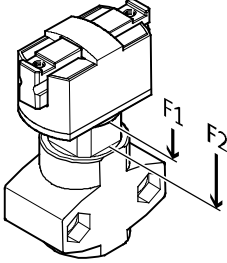

Fuerza teórica de accionamiento del compensador de carrera en la variante con compensación de carrera.

Tamaño	8	12
Fuerzas de desplazamiento del muelle F_1	4	10
Fuerzas de desplazamiento del muelle F_2	6	23

Fuerza de sujeción F_H por dedo en función de la presión de funcionamiento y de la palanca x

Sujeción externa e interna (al abrir y cerrar)

En los diagramas siguientes pueden determinarse las fuerzas de sujeción para pinzas de diversos tamaños en función de la presión de funcionamiento y de la palanca.

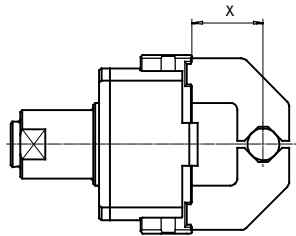

EO = Sujeción exterior (cerrando los dedos)

EZ = Sujeción interior (abriendo los dedos)

HGPM-08-EO-...

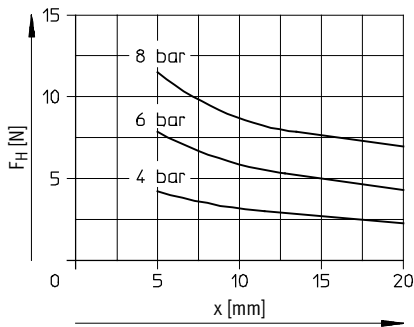

HGPM-08-EZ-...

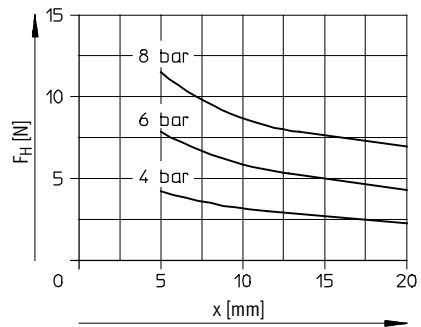

HGPM-12-EO-...

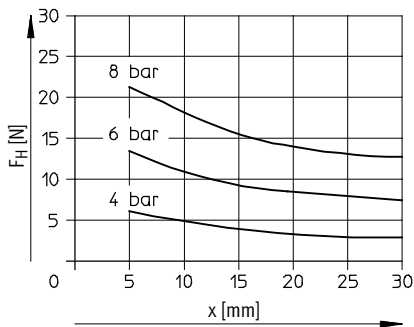

HGPM-12-EZ-...

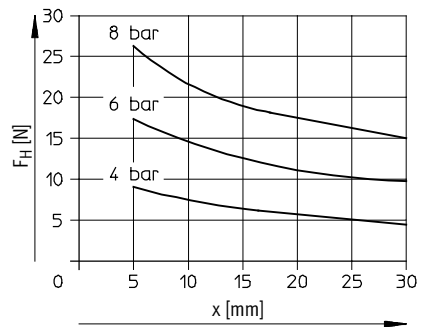

Pinzas paralelas HGPM, tipo Micro

Hoja de datos

Fuerza de sujeción F_H por dedo con 6 bar, en función de la palanca x y la excentricidad y

Sujeción externa e interna (al abrir y cerrar)

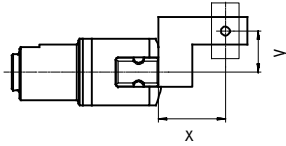

En los diagramas siguientes pueden determinarse las fuerzas de sujeción con 6 bar para pinzas de diversos

tamaños en función de una aplicación excéntrica de la fuerza y considerando

el punto descentrado máximo admisible.

Ejemplo de cálculo

Valores conocidos:

HGPM-12-EZ-...

Palanca $x = 10$ mm

Excentricidad $y = 11$ mm

Incógnita:

Fuerza de sujeción con 6 bar

Forma de proceder:

- Determinar el punto de intersección xy entre la palanca x y la excentricidad y en el diagrama correspondiente a HGPM-12-EZ
- Dibujar un cuarto de círculo (con centro en el punto de origen) atravesando el punto de intersección xy
- Determinar el punto de intersección entre el círculo y el eje x
- Leer el valor correspondiente a la fuerza de sujeción

Resultado:

Fuerza de sujeción = aprox. 15 N

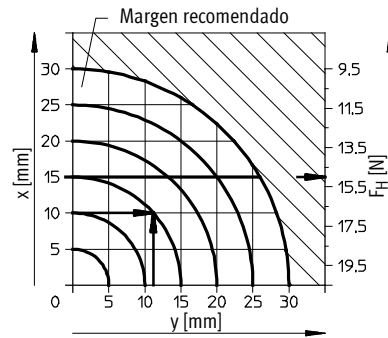

HGPM-08-EO-...

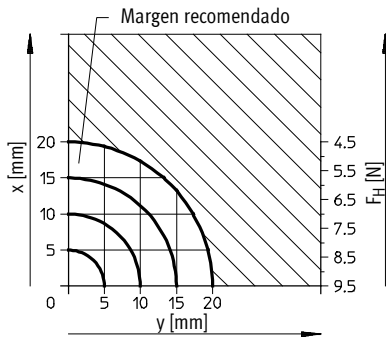

HGPM-08-EZ-...

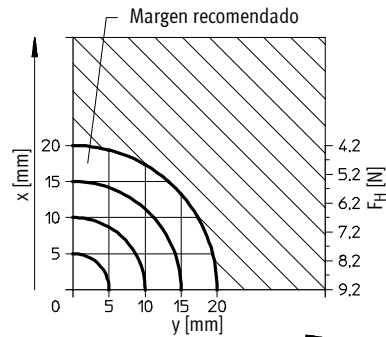

HGPM-12-EO-...

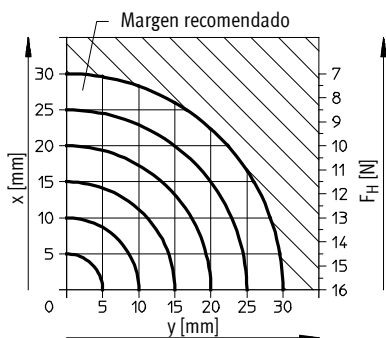

HGPM-12-EZ-...

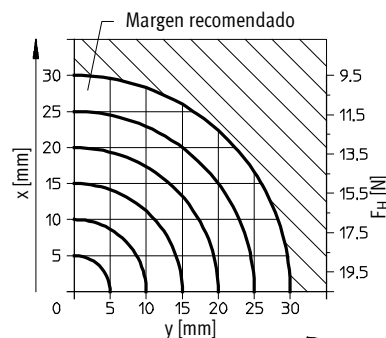

EO = Sujeción exterior (cerrando los dedos)

EZ = Sujeción interior (abriendo los dedos)

Pinzas paralelas HGPM, tipo Micro

Hoja de datos

FESTO

Dimensiones

Datos CAD disponibles en www.festo.com

Con compensación de carrera: HGPM-...-E...-G6

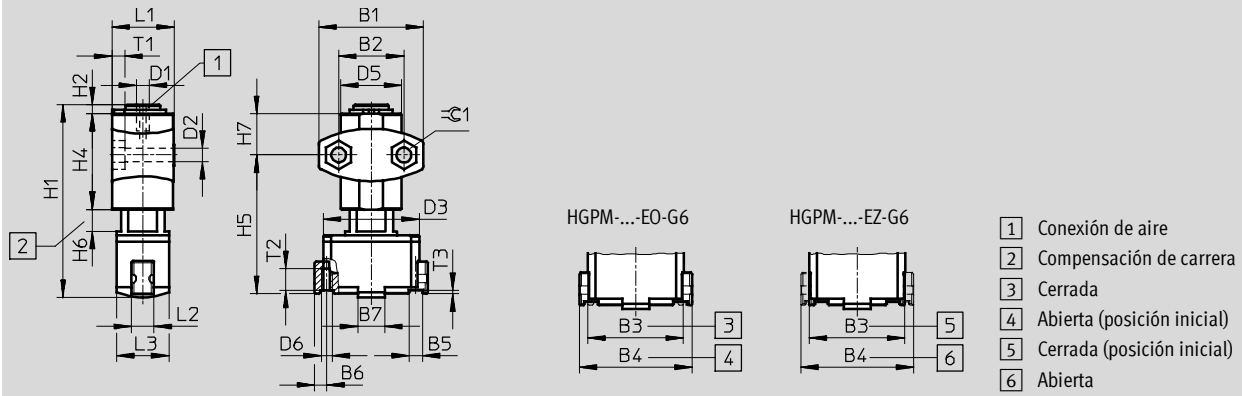

Con brida de apriete: HGPM-...-E...-G8

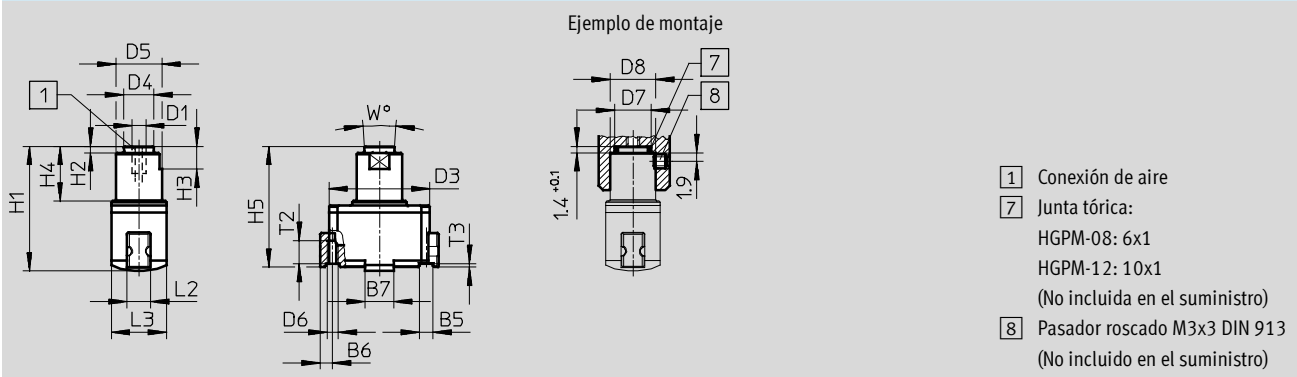

Con fijación por brida: HGPM-...-E...-G9

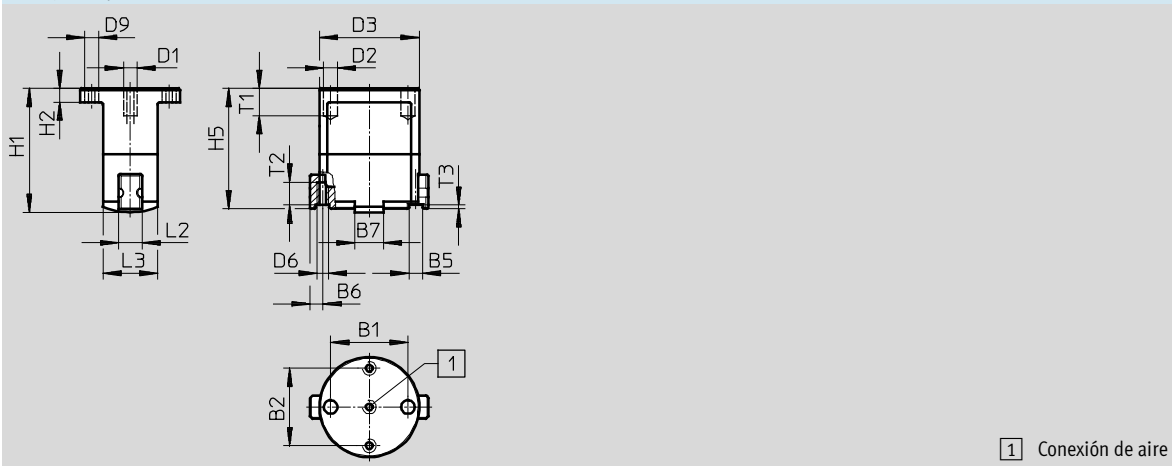

Pinzas paralelas HGPM, tipo Micro

Hoja de datos

Tipo	B1	B2	B3 ±0,3	B4 ±0,3	B5 +0,05/+0,02	B6 +0,19/-0,23	B7 ±0,1	D1	D2 ∅	D3 ∅
HGPM-08-EO-G6	24 ±0,1	15 ±0,25	22	26	3	2,75	6,2	M3	3,4 ±0,2	22
HGPM-08-EZ-G6										
HGPM-12-EO-G6	35 ±0,1	24 ±0,25	33	39	4	4	9	M3	4,5 ±0,2	33
HGPM-12-EZ-G6										
HGPM-08-EO-G8	-	-	22	26	3	2,75	6,2	M3	-	22
HGPM-08-EZ-G8										
HGPM-12-EO-G8	-	-	33	39	4	4	9	M3	-	33
HGPM-12-EZ-G8										
HGPM-08-EO-G9	17 ±0,02	17 ±0,1	22	26	3	2,75	6,2	M3	3 F8	22
HGPM-08-EZ-G9										
HGPM-12-EO-G9	27 ±0,02	27 ±0,1	33	39	4	4	9	M3	3 F8	33
HGPM-12-EZ-G9										

Tipo	D4 ∅ ±0,1	D5 ∅	D6	D7 ∅ +0,1	D8 ∅ +0,1	D9	H1 ±0,3	H2	H3	H4	H5
HGPM-08-EO-G6	-	15 ±0,5	M2,5	-	-	-	44,2	2 +0,1/-0,3	-	22 -0,3	32,4 +0,8/-0,65
HGPM-08-EZ-G6											
HGPM-12-EO-G6	-	22 ±0,5	M3	-	-	-	63	3 +0,2/-0,3	-	29 -0,3	46,65 +0,9/-0,7
HGPM-12-EZ-G6											
HGPM-08-EO-G8	6,6	10 h8	M2,5	8	10	-	27,2	1,4 -0,1	5	12 ±0,1	26,9 +0,2/-0,25
HGPM-08-EZ-G8											
HGPM-12-EO-G8	10,6	15 h8	M3	12	15	-	41	1,4 -0,1	7 ±0,1	18 ±0,1	40,15 +0,2/-0,25
HGPM-12-EZ-G8											
HGPM-08-EO-G9	-	-	M2,5	-	-	M3	27,2	3 ±0,2	-	-	26,9 +0,2/-0,25
HGPM-08-EZ-G9											
HGPM-12-EO-G9	-	-	M3	-	-	M3	41	5 ±0,2	-	-	40,15 +0,2/-0,25
HGPM-12-EZ-G9											

Tipo	H6 +0,7/-0,2	H7 ±0,3	L1 +0,1/-0,3	L2 -0,1	L3 ±0,1	T1	T2 ¹⁾	T3	W	≅C1
HGPM-08-EO-G6	0 ... 5	9,5	14,3	5	12	3 -0,2	4	0,8	-	5,7
HGPM-08-EZ-G6										
HGPM-12-EO-G6	0 ... 8	12,5	20,35	7	18	4 -0,2	6	1	-	7,5
HGPM-12-EZ-G6										
HGPM-08-EO-G8	-	-	-	5	12	-	4	0,8	8°	-
HGPM-08-EZ-G8										
HGPM-12-EO-G8	-	-	-	7	18	-	6	1	8°	-
HGPM-12-EZ-G8										
HGPM-08-EO-G9	-	-	-	5	12	mín. 6	4	0,8	-	-
HGPM-08-EZ-G9										
HGPM-12-EO-G9	-	-	-	7	18	mín. 6	6	1	-	-
HGPM-12-EZ-G9										

1) Tener en cuenta la profundidad máxima de la rosca

Pinzas paralelas HGPM, tipo Micro

Hoja de datos y accesorios



Referencias							
Simple efecto	Tamaño [mm]	Variantes para el montaje					
		Con compensación de carrera Nº de art. Tipo		Con brida de apriete Nº de art. Tipo		Con fijación por brida Nº de art. Tipo	
Dedos abiertos	8	197 559	HGPM-08-EO-G6	197 560	HGPM-08-EO-G8	197 561	HGPM-08-EO-G9
	12	197 565	HGPM-12-EO-G6	197 566	HGPM-12-EO-G8	197 567	HGPM-12-EO-G9
Dedos cerrados	8	197 562	HGPM-08-EZ-G6	197 563	HGPM-08-EZ-G8	197 564	HGPM-08-EZ-G9
	12	197 568	HGPM-12-EZ-G6	197 569	HGPM-12-EZ-G8	197 570	HGPM-12-EZ-G9

Accesorios	
Para pinzas paralelas con brida de apriete	
Conjunto de adaptadores A08 y A12	
	<p>En combinación con actuadores giratorios desde DRQD-6 hasta 12</p> <p>→ Internet: drqd</p> <p>Conjuntos de adaptadores para la unión entre actuador y pinza</p> <p>→ Internet: conjunto de adaptador</p>

Pinzas paralelas HGPM, tipo Micro

Accesorios

FESTO

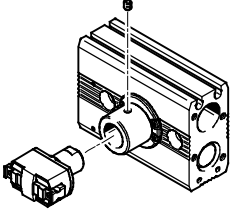
Combinaciones admisibles de actuador y pinza, con conjunto de adaptación					Datos CAD disponibles en → www.festo.com	
Combinación	Accionamiento Tamaño	Pinzas Tamaño	Posibilidades de montaje		Actuadores giratorios ²⁾ CRC ¹⁾	Nº art. Tipo
						
DRQD/HGPM	DRQD	HGPM				
	6, 8, 12	8	■	■	2	187431 DRQD-6-...-A08-HS
						187432 DRQD-8-...-A08-HS
						187433 DRQD-12-...-A08-HS
	6, 8, 12	12	■	■		187431 DRQD-6-...-A12-HS
						187432 DRQD-8-...-A12-HS
					187433 DRQD-12-...-A12-HS	

1) Clase de resistencia a la corrosión 2 según norma de Festo 940 070

Válida para piezas expuestas a moderado peligro de corrosión. Piezas exteriores en contacto directo con sustancias usuales en entornos industriales, tales como disolventes, detergentes o lubricantes, con superficies principalmente decorativas.

 - Importante

2) Los actuadores giratorios DRQD deben pedirse con el conjunto adaptador correspondiente (código A...) y el tornillo hueco (código HS). El conjunto incluye la conexión específica para el montaje, así como el material de fijación necesario.