

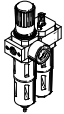

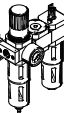

# Wartungsgeräte-Kombinationen FRC-K, Baureihe D

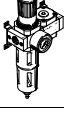
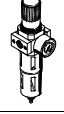
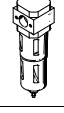
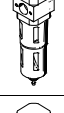

# Wartungsgeräte-Kombinationen FRC-K, Baureihe D, Metall

Lieferübersicht Wartungsgeräte Baureihe D, Metall

Typ	Bau- größe	Pneumatischer Anschluss										Druckregel- bereich [bar]			Filterfeinheit [µm]			
		M5	M7	G1/8	G1/4	G3/8	G1/2	G3/4	G1	QS4	QS6	0,5 ...	0,5 ...	2,5 ...	0,01	1	5	40
<b>Wartungseinheiten</b>																		
<b>FRC/FRCS</b> 	Micro	■	■	■	-	-	-	-	-	■	■	■	-	-	-	-	■	-
	Mini	-	-	■	■	■	-	-	-	-	-	■	■	-	-	-	■	■
	Midi	-	-	-	■	■	■	■	-	-	-	■	■	-	-	-	■	■
	Maxi	-	-	-	-	-	■	■	■	-	-	■	■	-	-	-	■	■
<b>Wartungsgeräte-Kombinationen</b>																		
<b>FRC-K</b> 	Micro	-	-	-	-	-	-	-	-	-	-	-	-	-	-	-	-	
	Mini	-	-	■	■	-	-	-	-	-	-	■	■	-	-	-	-	■
	Midi	-	-	-	■	■	■	-	-	-	-	■	■	-	-	-	-	■
	Maxi	-	-	-	-	-	■	■	-	-	-	■	■	-	-	-	-	■
<b>LFR-K LFRS-K</b> 	Micro	-	-	-	-	-	-	-	-	-	-	-	-	-	-	-	-	
	Mini	-	-	■	■	-	-	-	-	-	-	■	■	-	-	-	-	■
	Midi	-	-	-	■	■	■	-	-	-	-	■	■	-	-	-	-	■
	Maxi	-	-	-	-	-	■	■	-	-	-	■	■	-	-	-	-	■
<b>Einzelgeräte</b>																		
<b>Filterregel- ventile LFR/LFRS</b> 	Micro	■	■	■	-	-	-	-	-	■	■	■	-	-	-	-	■	-
	Mini	-	-	■	■	■	-	-	-	-	-	■	■	-	-	-	■	■
	Midi	-	-	-	■	■	■	■	-	-	-	■	■	-	-	-	■	■
	Maxi	-	-	-	-	-	■	■	■	-	-	■	■	-	-	-	■	■
<b>Filter LF</b> 	Micro	■	■	■	-	-	-	-	-	■	■	-	-	-	-	-	■	-
	Mini	-	-	■	■	■	-	-	-	-	-	-	-	-	-	-	■	■
	Midi	-	-	-	■	■	■	■	-	-	-	-	-	-	-	-	■	■
	Maxi	-	-	-	-	-	■	■	■	-	-	-	-	-	-	-	■	■
<b>Fein- und Feinstfilter LFMA/LFMB</b> 	Micro	-	-	-	-	-	-	-	-	-	-	-	-	-	-	-	-	
	Mini	-	-	■	■	■	-	-	-	-	-	-	-	■	■	-	-	-
	Midi	-	-	-	■	■	■	■	-	-	-	-	-	■	■	-	-	-
	Maxi	-	-	-	-	-	■	■	■	-	-	-	-	■	■	-	-	-
<b>Aktivkohle- filter LFX</b> 	Micro	-	-	-	-	-	-	-	-	-	-	-	-	-	-	-	-	
	Mini	-	-	■	■	■	-	-	-	-	-	-	-	-	-	-	-	-
	Midi	-	-	-	■	■	■	■	-	-	-	-	-	-	-	-	-	-
	Maxi	-	-	-	-	-	■	■	■	-	-	-	-	-	-	-	-	-
<b>Filterkom- binationen LFMBA</b> 	Micro	-	-	-	-	-	-	-	-	-	-	-	-	-	-	-	-	
	Mini	-	-	■	■	■	-	-	-	-	-	-	-	■	■	-	-	-
	Midi	-	-	-	■	■	■	■	-	-	-	-	-	■	■	-	-	-
	Maxi	-	-	-	-	-	■	■	■	-	-	-	-	■	■	-	-	-
<b>Druckregel- ventile LR/LRS</b> 	Micro	■	■	■	-	-	-	-	-	■	■	■	-	-	-	-	-	
	Mini	-	-	■	■	■	-	-	-	-	-	■	■	-	-	-	-	-
	Midi	-	-	-	■	■	■	■	-	-	-	■	■	-	-	-	-	-
	Maxi	-	-	-	-	-	■	■	■	-	-	■	■	-	-	-	-	-





# Wartungsgeräte-Kombinationen FRC-K, Baureihe D, Metall

Lieferübersicht Wartungsgeräte Baureihe D, Metall

Typ	Baugröße	Schalenschutz		Kondensatablass			Druckanzeige		Betätigungs-sicherung		Versorgungsspannung			Optionen			→ Seite/Internet
		Metallschutzkorb	Kunststoffschale	manuell drehend	halbautomatisch	vollautomatisch	mit Manometer	ohne Manometer	Drehknopf mit Arretierung	Drehknopf mit integriertem Schloss	24 V DC	110 V AC	230 V AC	direktgesteuertes Druckregelventil mit integrierter Rückstromfunktion	vorgesteuertes Druckregelventil mit integrierter Rückstromfunktion	Differenzdruckanzeige	
<b>Wartungseinheiten</b>																	
FRC/FRCS	Micro	-	■	■	■	-	■	■	■	-	-	-	-	-	-	-	frc
	Mini	■	-	■	-	■	■	■	■	-	-	-	-	-	-	-	
	Midi	■	-	■	-	■	■	■	■	-	-	-	-	-	-	-	
	Maxi	■	-	■	-	■	■	■	■	-	-	-	-	■	■	-	
<b>Wartungsgeräte-Kombinationen</b>																	
FRC-K	Micro	-	-	-	-	-	-	-	-	-	-	-	-	-	-	-	6
	Mini	■	-	■	-	■	■	-	■	-	■	-	-	-	-	-	
	Midi	■	-	■	-	■	■	-	■	-	■	-	-	-	-	-	
	Maxi	■	-	■	-	■	■	-	■	-	■	-	-	■	■	-	
LFR-K LFRS-K	Micro	-	-	-	-	-	-	-	-	-	-	-	-	-	-	-	lfr
	Mini	■	-	■	-	■	■	-	■	■	■	-	-	-	-	-	
	Midi	■	-	■	-	■	■	-	■	■	■	-	-	-	-	-	
	Maxi	■	-	■	-	■	■	-	■	■	■	-	-	■	■	-	
<b>Einzelgeräte</b>																	
Filterregelventile LFR/LFRS	Micro	-	■	■	■	-	■	■	■	-	-	-	-	-	-	-	lfr
	Mini	■	-	■	-	■	■	■	■	-	-	-	-	-	-	-	
	Midi	■	-	■	-	■	■	■	■	-	-	-	-	-	-	-	
	Maxi	■	-	■	-	■	■	■	■	-	-	-	-	■	■	-	
Filter LF	Micro	-	■	■	■	-	-	-	-	-	-	-	-	-	-	-	lf
	Mini	■	-	■	-	■	-	-	-	-	-	-	-	-	-	-	
	Midi	■	-	■	-	■	-	-	-	-	-	-	-	-	-	-	
	Maxi	■	-	■	-	■	-	-	-	-	-	-	-	-	-	-	
Fein- und Feinstfilter LFMA/LFMB	Micro	-	-	-	-	-	-	-	-	-	-	-	-	-	-	-	lfma, lfmb
	Mini	■	-	■	-	■	-	-	-	-	-	-	-	-	-	■	
	Midi	■	-	■	-	■	-	-	-	-	-	-	-	-	-	■	
	Maxi	■	-	■	-	■	-	-	-	-	-	-	-	-	-	■	
Aktivkohlefilter LFX	Micro	-	-	-	-	-	-	-	-	-	-	-	-	-	-	-	lfx
	Mini	■	-	-	-	-	-	-	-	-	-	-	-	-	-	-	
	Midi	■	-	-	-	-	-	-	-	-	-	-	-	-	-	-	
	Maxi	■	-	-	-	-	-	-	-	-	-	-	-	-	-	-	
Filterkombinationen LFMBA	Micro	-	-	-	-	-	-	-	-	-	-	-	-	-	-	-	lfmba
	Mini	■	-	■	-	■	-	-	-	-	-	-	-	-	-	■	
	Midi	■	-	■	-	■	-	-	-	-	-	-	-	-	-	■	
	Maxi	■	-	■	-	■	-	-	-	-	-	-	-	-	-	■	
Druckregelventile LR/LRS	Micro	-	-	-	-	-	■	■	■	-	-	-	-	-	-	-	lr
	Mini	-	-	-	-	-	■	■	■	■	-	-	-	■	-	-	
	Midi	-	-	-	-	-	■	■	■	■	-	-	-	■	-	-	
	Maxi	-	-	-	-	-	■	■	■	■	-	-	-	■	■	-	

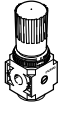
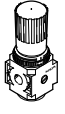
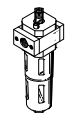
# Wartungsgeräte-Kombinationen FRC-K, Baureihe D, Metall

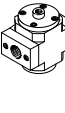
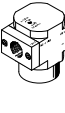
Lieferübersicht Wartungsgeräte Baureihe D, Metall

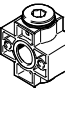
Typ	Bau- größe	Pneumatischer Anschluss										Druckregel- bereich [bar]		
		M5	M7	G1/8	G1/4	G3/8	G1/2	G3/4	G1	QS4	QS6	0,5 ... 7	0,5 ... 12	
<b>Einzelgeräte</b>														
Druckregel- ventile <b>LRB/LRBS</b>		Micro	-											
		Mini	-	-	-	■	-	-	-	-	-	-	■	■
		Midi	-	-	-	-	■	-	-	-	-	-	■	■
		Maxi	-											
Druck- regelventil- Batterien <b>LRB-K</b>		Micro	-											
		Mini	-	-	-	■	■	-	-	-	-	-	■	■
		Midi	-	-	-	-	■	■	-	-	-	-	■	■
		Maxi	-											
Öler <b>LOE</b>		Micro	■	■	■	-	-	-	-	-	■	■	-	-
		Mini	-	-	■	■	■	-	-	-	-	-	-	-
		Midi	-	-	-	■	■	■	■	-	-	-	-	-
		Maxi	-	-	-	-	-	■	■	■	-	-	-	-
Einschalt- ventile <b>HE</b>		Micro	-											
		Mini	-	-	■	■	■	-	-	-	-	-	-	-
		Midi	-	-	-	■	■	■	■	-	-	-	-	-
		Maxi	-	-	-	-	-	■	■	■	-	-	-	-
Einschalt- ventile <b>HEE</b>		Micro	-											
		Mini	-	-	■	■	■	-	-	-	-	-	-	-
		Midi	-	-	-	■	■	■	■	-	-	-	-	-
		Maxi	-	-	-	-	-	■	■	■	-	-	-	-
Einschalt- ventile <b>HEP</b>		Micro	-											
		Mini	-	-	■	■	■	-	-	-	-	-	-	-
		Midi	-	-	-	■	■	■	■	-	-	-	-	-
		Maxi	-	-	-	-	-	■	■	■	-	-	-	-
Druckauf- bauventile <b>HEL</b>		Micro	-											
		Mini	-	-	■	■	■	-	-	-	-	-	-	-
		Midi	-	-	-	■	■	■	■	-	-	-	-	-
		Maxi	-	-	-	-	-	■	■	■	-	-	-	-
Membran- Lufttrockner <b>LDM1</b>		Micro	-											
		Mini	-											
		Midi	-											
		Maxi	-	-	-	-	-	■	■	■	-	-	-	-
Abzweig- module <b>FRM</b>		Micro	-											
		Mini	-	-	■	■	■	-	-	-	-	-	-	-
		Midi	-	-	-	■	■	■	■	-	-	-	-	-
		Maxi	-	-	-	-	-	■	■	■	-	-	-	-
Verteiler- block <b>FRZ</b>		Micro	-											
		Mini	-	-	-	-	-	-	-	-	-	-	-	-
		Midi	-	-	-	-	-	-	-	-	-	-	-	-
		Maxi	-	-	-	-	-	-	-	-	-	-	-	-

# Wartungsgeräte-Kombinationen FRC-K, Baureihe D, Metall

Lieferübersicht Wartungsgeräte Baureihe D, Metall

Typ	Baugröße	Schalenschutz		Druckanzeige		Betätigungs-sicherung		Versorgungsspannung			Optionen		→ Seite/ Internet
		Metallschutzkorb	Kunststoffschale	mit Manometer	ohne Manometer	Drehknopf mit Arretierung	Drehknopf mit integriertem Schloss	24 V DC	110 V AC	230 V AC	Rückschlagfunktion	Druckschalter	
<b>Einzelgeräte</b>													
Druckregelventile <b>LRB/LRBS</b>	Micro	-	-	-	■	■	■	-	-	-	-	-	lrb
	Mini	-	-	-	■	■	■	-	-	-	-	-	
	Midi	-	-	-	■	■	■	-	-	-	-	-	
	Maxi	-	-	-	■	■	■	-	-	-	-	-	
Druckregelventil-Batterien <b>LRB-K</b>	Micro	-	-	-	■	■	-	-	-	-	-	-	lrb
	Mini	-	-	-	■	■	-	-	-	-	-	-	
	Midi	-	-	-	■	■	-	-	-	-	-	-	
	Maxi	-	-	-	■	■	-	-	-	-	-	-	
Öler <b>LOE</b>	Micro	-	■	-	■	-	-	-	-	-	-	-	loe
	Mini	■	-	-	■	-	-	-	-	-	-	-	
	Midi	■	-	-	■	-	-	-	-	-	-	-	
	Maxi	■	-	-	■	-	-	-	-	-	-	-	
Einschaltventile <b>HE</b>	Micro	-	-	-	■	■	-	-	-	-	-	-	he
	Mini	-	-	-	■	■	-	-	-	-	-	-	
	Midi	-	-	-	■	■	-	-	-	-	-	-	
	Maxi	-	-	-	■	■	-	-	-	-	-	-	
Einschaltventile <b>HEE</b>	Micro	-	-	-	■	-	-	■	■	■	-	-	hee
	Mini	-	-	-	■	-	-	■	■	■	-	-	
	Midi	-	-	-	■	-	-	■	■	■	-	-	
	Maxi	-	-	-	■	-	-	■	■	■	-	-	
Einschaltventile <b>HEP</b>	Micro	-	-	-	■	-	-	-	-	-	-	-	hep
	Mini	-	-	-	■	-	-	-	-	-	-	-	
	Midi	-	-	-	■	-	-	-	-	-	-	-	
	Maxi	-	-	-	■	-	-	-	-	-	-	-	
Druckaufbauventile <b>HEL</b>	Micro	-	-	-	■	-	-	-	-	-	-	-	hel
	Mini	-	-	-	■	-	-	-	-	-	-	-	
	Midi	-	-	-	■	-	-	-	-	-	-	-	
	Maxi	-	-	-	■	-	-	-	-	-	-	-	
Membranlufttrockner <b>LDM1</b>	Micro	-	-	-	■	-	-	-	-	-	-	-	ldm1
	Mini	-	-	-	■	-	-	-	-	-	-	-	
	Midi	-	-	-	■	-	-	-	-	-	-	-	
	Maxi	■	-	-	■	-	-	-	-	-	-	-	
Abzweigmodule <b>FRM</b>	Micro	-	-	-	■	-	-	-	-	-	■	■	frm
	Mini	-	-	-	■	-	-	-	-	-	■	■	
	Midi	-	-	-	■	-	-	-	-	-	■	■	
	Maxi	-	-	-	■	-	-	-	-	-	■	■	
Verteilerblock <b>FRZ</b>	Micro	-	-	-	■	-	-	-	-	-	-	-	frz
	Mini	-	-	-	■	-	-	-	-	-	-	-	
	Midi	-	-	-	■	-	-	-	-	-	-	-	
	Maxi	-	-	-	■	-	-	-	-	-	-	-	

# Wartungsgeräte-Kombinationen FRC-K, Baureihe D, Metall

FESTO

Lieferübersicht

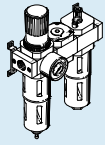
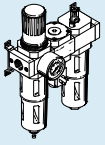
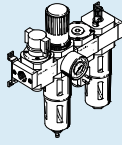
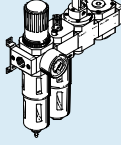
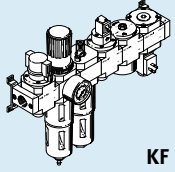
FRC Drehknopf mit Arretierung	 KA	 KB	 KC	 KE	 KF
<b>Einzelgeräte</b>					
Einschaltventil manuell betätigt	-	-	■	-	■
Filterregelventil mit Mano- meter	■	■	■	■	■
Abzweigmodul	■	-	-	-	-
Abzweigmodul mit Druck- schalter	-	■	■	-	■
Öler	■	■	■	■	■
Einschaltventil elektrisch betätigt, 24 V DC	-	-	-	■	■
Druckaufbauventil pneumatisch betätigt	-	-	-	■	■
Befestigungswinkel	■	■	■	■	■
<b>→ Seite/Internet</b>	9	12	15	18	21

# Wartungsgeräte-Kombinationen FRC-K, Baureihe D, Metall

Peripherieübersicht

FESTO

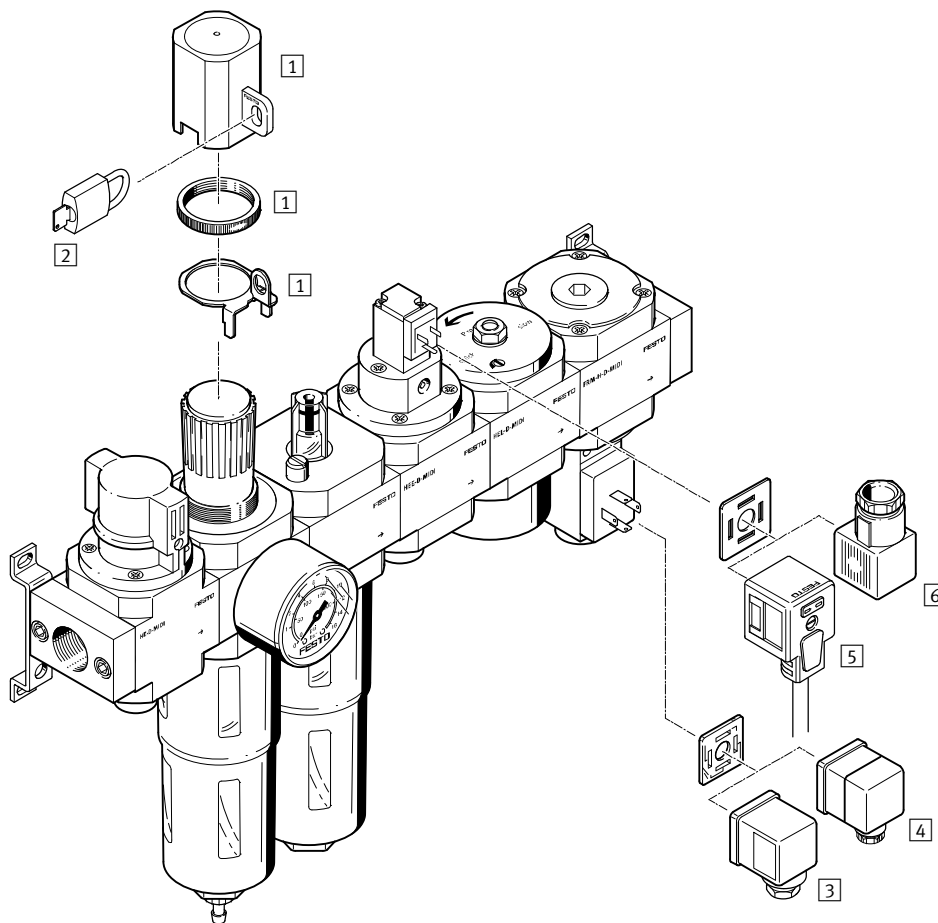

-  Hinweis

Die Zubehörauswahl hängt von der gewählten Wartungsgeräte-Kombination ab. Das Beispiel zeigt die Wartungsgeräte-Kombination FRC-KF.

Zubehörauswahl  
 → Peripherieseiten der Einzelgeräte

Befestigungselemente und Zubehör		→ Seite/Internet
1	Reglersicherung LRVS	lrvs-d
2	Bügelschloss LRVS	lrvs-d
3	Steckdose MSSD-C	35
4	Winkeldose PEV-...-WD-LED	35
5	Steckdosenleitung KMEB-1	35
6	Steckdose MSSD-EB	35
-	Filterpatrone LFP	34
-	Spezialöl OFSW	34

# Wartungsgeräte-Kombinationen FRC-K, Baureihe D, Metall

Typenschlüssel

FRC – 1/2 – D – DI – MAXI – KA – A

### Grundfunktion

FRC	Wartungsgeräte-Kombination
-----	----------------------------

### Pneumatischer Anschluss

1/8	Gewinde G1/8
1/4	Gewinde G1/4
3/8	Gewinde G3/8
1/2	Gewinde G1/2
3/4	Gewinde G3/4

### Baureihe

D	Baureihe
---	----------

### Funktion (nur Baugröße MAXI)

DI	Direktgesteuertes Druckregelventil mit integrierter Rückstromfunktion
----	---

### Baugröße

MINI	Rastermaß Einzelgerät 40 mm (ohne Anschlussplatten)
MIDI	Rastermaß Einzelgerät 55 mm (ohne Anschlussplatten)
MAXI	Rastermaß Einzelgerät 66 mm (ohne Anschlussplatten)

### Optionen für die Wartungsgeräte-Kombinationen

KA	Filterregelventil, Abzweigmodul und Öler
KB	Filterregelventil, Abzweigmodul mit Druckschalter und Öler
KC	Einschaltventil manuell betätigt, Filterregelventil, Abzweigmodul mit Druckschalter und Öler
KE	Filterregelventil, Öler, Einschaltventil elektrisch betätigt, 24 V DC, Druckaufbauventil pneumatisch betätigt
KF	Einschaltventil manuell betätigt, Filterregelventil, Öler, Einschaltventil elektrisch betätigt, 24 V DC, Druckaufbauventil pneumatisch betätigt, Abzweigmodul mit Druckschalter

### Kondensatablass

	manuell drehend
A	vollautomatisch



# Wartungsgeräte-Kombinationen FRC-KA, Baureihe D, Metall

Datenblatt – Kombination FRC-KA

Funktion  
mit Kondensatablass  
manuell drehend

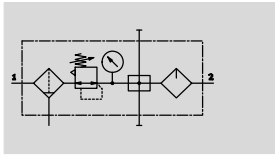

mit Kondensatablass  
vollautomatisch

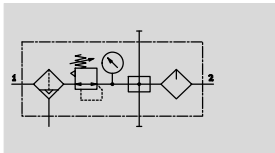

- Filterregelventil LFR
- Abzweigmodul FRM
- Öler LOE
- Befestigungszubehör

- Durchfluss  
650 ... 8200 l/min
- Temperaturbereich  
-10 ... +60 °C
- Betriebsdruck  
1 ... 16 bar



- Zur geölte und ungeölte Druckluftversorgung
- Zwei Anschlüsse für ungeölte Druckluftversorgung
- Ein Anschluss für geölte Druckluftversorgung
- Neue Filterpatronen → 34

Allgemeine Technische Daten							
Baugröße	Mini		Midi			Maxi	
Pneumatischer Anschluss 1, 2	G1/8	G1/4	G1/4	G3/8	G1/2	G1/2	G3/4
Befestigungsart	mit Zubehör Leitungseinbau						
Einbaulage	senkrecht ±5°						
Filterfeinheit [µm]	40						
Luftreinheitsklasse am Ausgang	Druckluft nach ISO 8573-1:2010 [7:4:-] Inerte Gase						
Schalenschutz	Metallschutzkorb						
Kondensatablass	manuell drehend vollautomatisch						
Betätigungssicherung	Drehknopf mit Arretierung						
Druckregelbereich [bar]	0,5 ... 12						
Max. Druckhysterese [bar]	0,15	0,2	0,25	0,2	0,3	0,1	0,2
Druckanzeige	mit Manometer						
Max. Kondensatmenge [cm <sup>3</sup> ]	22		43			80 (43) <sup>1)</sup>	

1) Beim FRC-...-D-DI.

- Hinweis: Dieses Produkt entspricht ISO 1179-1 und ISO 228-1.

Normalnennendurchfluss q <sub>nN</sub> <sup>1)</sup> [l/min]							
Anschluss	Mini		Midi			Maxi	
	G1/8	G1/4	G1/4	G3/8	G1/2	G1/2	G3/4
in Hauptdurchflussrichtung 1 → 2	650	980	1400	2100	2500	7500 (3900) <sup>2)</sup>	8200 (5000) <sup>2)</sup>

1) Gemessen bei p<sub>1</sub> = 10 bar, p<sub>2</sub> = 6 bar und Δp = 1 bar.

2) Beim FRC-...-D-DI.

# Wartungsgeräte-Kombinationen FRC-KA, Baureihe D, Metall

Datenblatt – Kombination FRC-KA

Betriebs- und Umweltbedingungen		
Kondensatablass	manuell drehend	vollautomatisch
Betriebsdruck [bar]	1 ... 16	2 ... 12
Betriebsmedium	Druckluft nach ISO 8573-1:2010 [–:–:–]	
	Inerte Gase	
Umgebungstemperatur [°C]	–10 ... +60	
Mediumtemperatur [°C]	–10 ... +60	
Korrosionsbeständigkeit KBK <sup>1)</sup>	2	
Zulassung	Germanischer Lloyd	

1) Korrosionsbeständigkeitsklasse KBK 2 nach Festo Norm FN 940070  
 Mäßige Korrosionsbeanspruchung. Innenraumanwendung bei der Kondensation auftreten darf. Außenliegende sichtbare Teile mit vorrangig dekorativer Anforderung an die Oberfläche, die in direktem Kontakt zur umgebenden industriellen Atmosphäre stehen.

Gewichte [g]			
Baugröße	Mini	Midi	Maxi
FRC	1000	2400	3500 (3700) <sup>1)</sup>

1) Beim FRC-...-D-DI.

-  - Hinweis  
 Werkstoffe → Datenblatt der Einzelgeräte

## Normaldurchfluss qn in Abhängigkeit vom Ausgangsdruck p2 FRC-1/2-D-DI-MAXI-KA(-A)

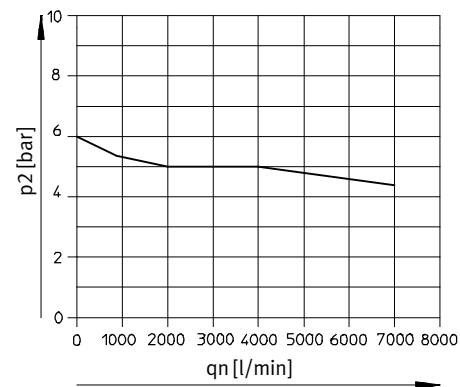

Primärdruck p1 = 10 bar

# Wartungsgeräte-Kombinationen FRC-KA, Baureihe D, Metall

Datenblatt – Kombination FRC-KA

## Abmessungen

Download CAD-Daten → [www.festo.com](http://www.festo.com)

FRC-...-KA

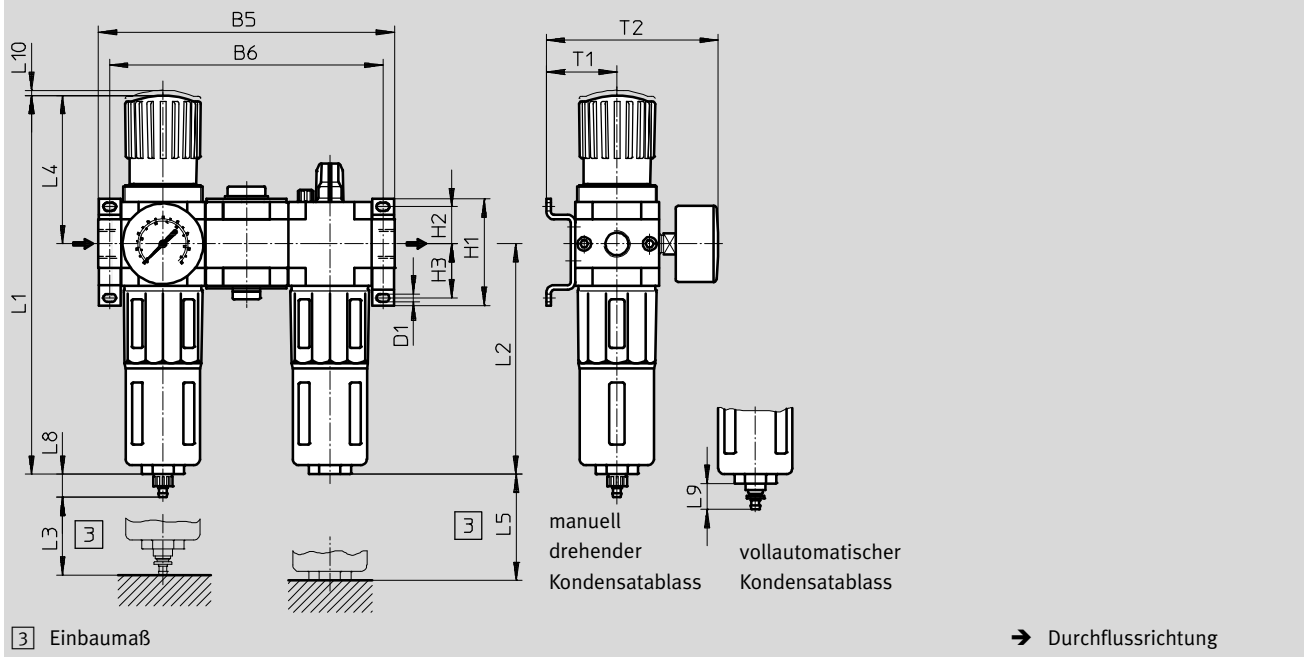

Einbaumaß

→ Durchflussrichtung

Typ	B5	B6	D1	H1	H2	H3	L1	L2	L3	L4	L5	L8	L9	L10	T1	T2
<b>Mini</b>																
FRC-...-D-MINI-KA (-A)	144	132	4,3	43	17,5	17,5	193	124	60	68	100	15	19	3	39	95
<b>Midi</b>																
FRC-...-D-MIDI-KA (-A)	195	180	5,3	70	24,5	35,5	250	152	80	99	120	15	19	3	47	114
<b>Maxi</b>																
FRC-...-D-MAXI-KA (-A)	228	212	5,3	70	24,5	35,5	252	171	90	82	150	15	19	3	53	126
FRC-...-D-DI-MAXI-KA (-A)							275			105						

## Bestellangaben

Manometer mit Außenskala in bar und Innenskala in psi

Baugröße	Anschluss	Kondensatablass manuell drehend		Kondensatablass vollautomatisch	
		Teile-Nr.	Typ	Teile-Nr.	Typ
Mini	G $\frac{1}{8}$	185791	FRC- $\frac{1}{8}$ -D-MINI-KA	185792	FRC- $\frac{1}{8}$ -D-MINI-KA-A
	G $\frac{1}{4}$	185793	FRC- $\frac{1}{4}$ -D-MINI-KA	185794	FRC- $\frac{1}{4}$ -D-MINI-KA-A
Midi	G $\frac{1}{4}$	185795	FRC- $\frac{1}{4}$ -D-MIDI-KA	185796	FRC- $\frac{1}{4}$ -D-MIDI-KA-A
	G $\frac{3}{8}$	185797	FRC- $\frac{3}{8}$ -D-MIDI-KA	185798	FRC- $\frac{3}{8}$ -D-MIDI-KA-A
	G $\frac{1}{2}$	185799	FRC- $\frac{1}{2}$ -D-MIDI-KA	185800	FRC- $\frac{1}{2}$ -D-MIDI-KA-A
Maxi	G $\frac{1}{2}$	186053	FRC- $\frac{1}{2}$ -D-MAXI-KA	186054	FRC- $\frac{1}{2}$ -D-MAXI-KA-A
	G $\frac{3}{4}$	185801	FRC- $\frac{3}{4}$ -D-MAXI-KA	185802	FRC- $\frac{3}{4}$ -D-MAXI-KA-A
<b>Direktgesteuertes Druckregelventil mit integrierter Rückstromfunktion</b>					
Maxi	G $\frac{1}{2}$	192468	FRC- $\frac{1}{2}$ -D-DI-MAXI-KA	192478	FRC- $\frac{1}{2}$ -D-DI-MAXI-KA-A
	G $\frac{3}{4}$	192473	FRC- $\frac{3}{4}$ -D-DI-MAXI-KA	192483	FRC- $\frac{3}{4}$ -D-DI-MAXI-KA-A

Hinweis: Dieses Produkt entspricht ISO 1179-1 und ISO 228-1.

# Wartungsgeräte-Kombinationen FRC-KB, Baureihe D, Metall

FESTO

Datenblatt – Kombination FRC-KB

Funktion  
mit Kondensatablass  
manuell drehend

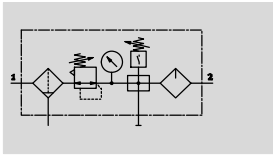

mit Kondensatablass  
vollautomatisch

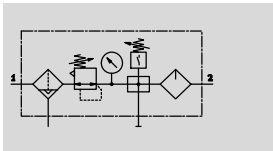

- Filterregelventil LFR
- Abzweigmodul FRM mit Druckschalter
- Öler LOE
- Befestigungszubehör

- - Durchfluss  
650 ... 8200 l/min

- - Temperaturbereich  
-10 ... +60 °C

- - Betriebsdruck  
1 ... 16 bar



- Elektrische Drucküberwachung mit einstellbarem Schaltdruck
- Zur geölte und ungeölte Druckluftversorgung
- Ein Anschluss für ungeölte Druckluftversorgung
- Ein Anschluss für geölte Druckluftversorgung
- Neue Filterpatronen → 34

Allgemeine Technische Daten							
Baugröße	Mini		Midi			Maxi	
Pneumatischer Anschluss 1, 2	G <sup>1</sup> / <sub>8</sub>	G <sup>1</sup> / <sub>4</sub>	G <sup>1</sup> / <sub>4</sub>	G <sup>3</sup> / <sub>8</sub>	G <sup>1</sup> / <sub>2</sub>	G <sup>1</sup> / <sub>2</sub>	G <sup>3</sup> / <sub>4</sub>
Befestigungsart	mit Zubehör Leitungseinbau						
Einbaulage	senkrecht ±5°						
Filterfeinheit [µm]	40						
Luftreinheitsklasse am Ausgang	Druckluft nach ISO 8573-1:2010 [7:4:-] Inerte Gase						
Schalenschutz	Metallschutzkorb						
Kondensatablass	manuell drehend vollautomatisch						
Betätigungssicherung	Drehknopf mit Arretierung						
Druckregelbereich [bar]	0,5 ... 12						
Max. Druckhysterese [bar]	0,25	0,2	0,25	0,35	0,35	0,1	0,2
Druckanzeige	mit Manometer						
Max. Kondensatmenge [cm <sup>3</sup> ]	22		43			80 (43) <sup>1)</sup>	

1) Beim FRC...-D-DI.

- - Hinweis: Dieses Produkt entspricht ISO 1179-1 und ISO 228-1.

Normalnendurchfluss q <sub>nN</sub> <sup>1)</sup> [l/min]							
Anschluss	Mini		Midi			Maxi	
	G <sup>1</sup> / <sub>8</sub>	G <sup>1</sup> / <sub>4</sub>	G <sup>1</sup> / <sub>4</sub>	G <sup>3</sup> / <sub>8</sub>	G <sup>1</sup> / <sub>2</sub>	G <sup>1</sup> / <sub>2</sub>	G <sup>3</sup> / <sub>4</sub>
in Hauptdurchflussrichtung 1 → 2	650	980	1400	2100	2500	7500 (5400) <sup>2)</sup>	8200 (7000) <sup>2)</sup>

1) Gemessen bei p<sub>1</sub> = 10 bar, p<sub>2</sub> = 6 bar und Δp = 1 bar.

2) Beim FRC...-D-DI.

# Wartungsgeräte-Kombinationen FRC-KB, Baureihe D, Metall

Datenblatt – Kombination FRC-KB

Betriebs- und Umweltbedingungen		
Kondensatablass	manuell drehend	vollautomatisch
Betriebsdruck [bar]	1 ... 16	2 ... 12
Betriebsmedium	Druckluft nach ISO 8573-1:2010 [-:-:-]	
	Inerte Gase	
Umgebungstemperatur [°C]	-10 ... +60	
Mediumtemperatur [°C]	-10 ... +60	
Korrosionsbeständigkeit KBK <sup>1)</sup>	2	
Zulassung	Germanischer Lloyd	

1) Korrosionsbeständigkeitsklasse KBK 2 nach Festo Norm FN 940070  
 Mäßige Korrosionsbeanspruchung. Innenraumanwendung bei der Kondensation auftreten darf. Außenliegende sichtbare Teile mit vorrangig dekorativer Anforderung an die Oberfläche, die in direktem Kontakt zur umgebenden industrieeüblichen Atmosphäre stehen.

Gewichte [g]			
Baugröße	Mini	Midi	Maxi
FRC	1200	2600	3500 (3700) <sup>1)</sup>

1) Beim FRC-...-D-DI.

 Hinweis  
 Werkstoffe → Datenblatt der Einzelgeräte

## Normaldurchfluss qn in Abhängigkeit vom Ausgangsdruck p2 FRC-1/2-D-DI-MAXI-KB(-A)

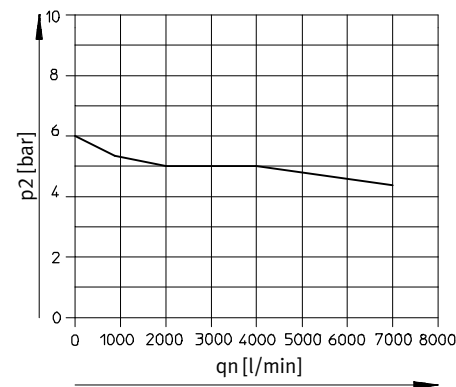

Primärdruck p1 = 10 bar

# Wartungsgeräte-Kombinationen FRC-KB, Baureihe D, Metall

Datenblatt – Kombination FRC-KB

## Abmessungen

Download CAD-Daten → [www.festo.com](http://www.festo.com)

FRC-...-KB

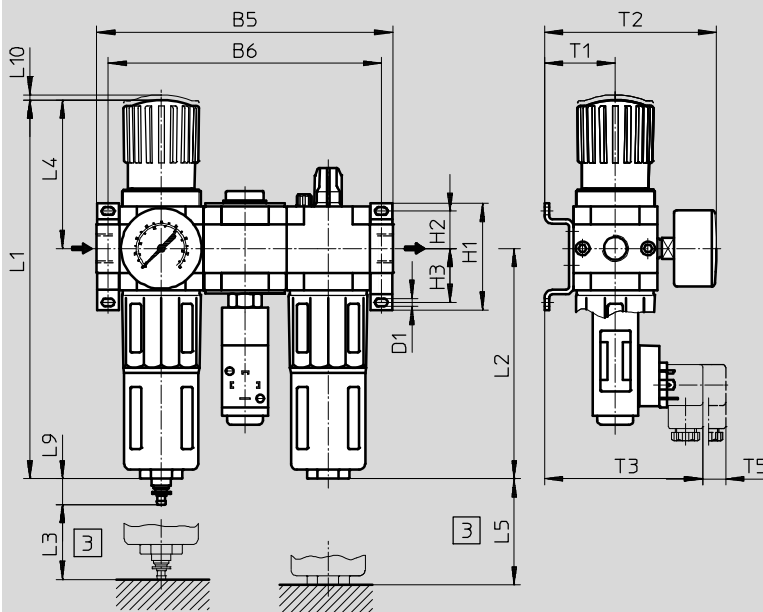

Einbaumaß

→ Durchflussrichtung

Typ	B5	B6	D1	H1	H2	H3	L1	L2	L3	L4	L5	L9	L10	T1	T2	T3	T5
<b>Mini</b>																	
FRC-...-D-MINI-KB (-A)	144	132	4,3	43	17,5	17,5	193	124	60	68	100	19	3	39	95	97	15
<b>Midi</b>																	
FRC-...-D-MIDI-KB (-A)	195	180	5,3	70	24,5	35,5	250	152	80	99	120	19	3	47	114	105	15
<b>Maxi</b>																	
FRC-...-D-MAXI-KB (-A)	228	212	5,3	70	24,5	35,5	252	171	90	82	150	19	3	53	126	111	15
FRC-...-D-DI-MAXI-KB (-A)							275			105							

## Bestellangaben

Manometer mit Außenskala in bar und Innenskala in psi

Baugröße	Anschluss	Kondensatablass manuell drehend		Kondensatablass vollautomatisch	
		Teile-Nr.	Typ	Teile-Nr.	Typ
Mini	G $\frac{1}{8}$	185803	FRC- $\frac{1}{8}$ -D-MINI-KB	185804	FRC- $\frac{1}{8}$ -D-MINI-KB-A
	G $\frac{1}{4}$	185805	FRC- $\frac{1}{4}$ -D-MINI-KB	185806	FRC- $\frac{1}{4}$ -D-MINI-KB-A
Midi	G $\frac{1}{4}$	185807	FRC- $\frac{1}{4}$ -D-MIDI-KB	185808	FRC- $\frac{1}{4}$ -D-MIDI-KB-A
	G $\frac{3}{8}$	185809	FRC- $\frac{3}{8}$ -D-MIDI-KB	185810	FRC- $\frac{3}{8}$ -D-MIDI-KB-A
	G $\frac{1}{2}$	185811	FRC- $\frac{1}{2}$ -D-MIDI-KB	185812	FRC- $\frac{1}{2}$ -D-MIDI-KB-A
Maxi	G $\frac{1}{2}$	186055	FRC- $\frac{1}{2}$ -D-MAXI-KB	186056	FRC- $\frac{1}{2}$ -D-MAXI-KB-A
	G $\frac{3}{4}$	185813	FRC- $\frac{3}{4}$ -D-MAXI-KB	185814	FRC- $\frac{3}{4}$ -D-MAXI-KB-A
<b>Direktgesteuertes Druckregelventil mit integrierter Rückstromfunktion</b>					
Maxi	G $\frac{1}{2}$	192469	FRC- $\frac{1}{2}$ -D-DI-MAXI-KB	192479	FRC- $\frac{1}{2}$ -D-DI-MAXI-KB-A
	G $\frac{3}{4}$	192474	FRC- $\frac{3}{4}$ -D-DI-MAXI-KB	192484	FRC- $\frac{3}{4}$ -D-DI-MAXI-KB-A

⚠ Hinweis: Dieses Produkt entspricht ISO 1179-1 und ISO 228-1.

# Wartungsgeräte-Kombinationen FRC-KC, Baureihe D, Metall

Datenblatt – Kombination FRC-KC

Funktion  
mit Kondensatablass  
manuell drehend

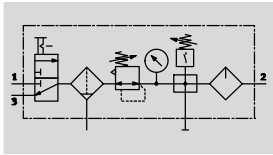

mit Kondensatablass  
vollautomatisch

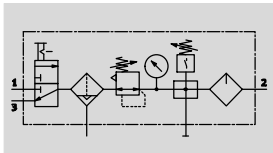

- Einschaltventil HE manuell betätigt
- Filterregelventil LFR
- Abzweigmodul FRM mit Druckschalter
- Ölter LOE
- Befestigungszubehör

- Durchfluss  
640 ... 7800 l/min
- Temperaturbereich  
-10 ... +60 °C
- Betriebsdruck  
1 ... 16 bar

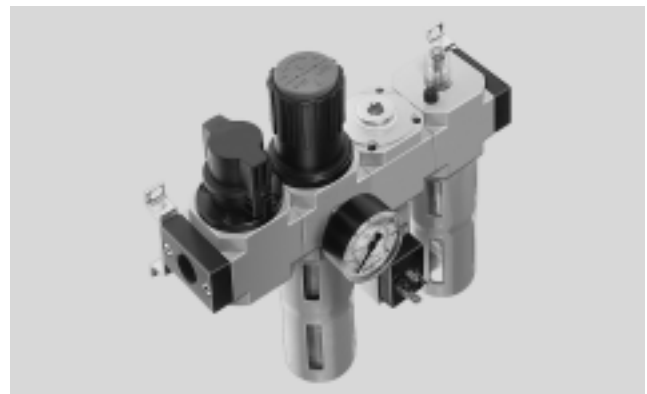

- Für ein sicheres Entlüften der Anlage ist ein zusätzliches Schnellentlüftungsventil am Ausgang der Wartungsgeräte-Kombination erforderlich
- Elektrische Drucküberwachung mit einstellbarem Schaltdruck
- Beim Abschalten entlüftet die Anlage
- Zur geölte und ungeölte Druckluftversorgung
- Ein Anschluss für ungeölte Druckluftversorgung
- Ein Anschluss für geölte Druckluftversorgung
- Neue Filterpatronen → 34

Allgemeine Technische Daten							
Baugröße	Mini		Midi			Maxi	
Pneumatischer Anschluss 1, 2	G <sup>1</sup> / <sub>8</sub>	G <sup>1</sup> / <sub>4</sub>	G <sup>1</sup> / <sub>4</sub>	G <sup>3</sup> / <sub>8</sub>	G <sup>1</sup> / <sub>2</sub>	G <sup>1</sup> / <sub>2</sub>	G <sup>3</sup> / <sub>4</sub>
Befestigungsart	mit Zubehör Leitungseinbau						
Einbaulage	senkrecht ±5°						
Filterfeinheit [µm]	40						
Luftreinheitsklasse am Ausgang	Druckluft nach ISO 8573-1:2010 [7:4:-] Inerte Gase						
Schalenschutz	Metallschutzkorb						
Kondensatablass	manuell drehend vollautomatisch						
Betätigungssicherung	Drehknopf mit Arretierung						
Druckregelbereich [bar]	0,5 ... 12						
Max. Druckhysterese [bar]	0,2	0,2	0,4	0,3	0,3	0,15	0,15
Druckanzeige	mit Manometer						
Max. Kondensatmenge [cm <sup>3</sup> ]	22		43			80 (43) <sup>1)</sup>	

1) Beim FRC...-D-DI.  
- Hinweis: Dieses Produkt entspricht ISO 1179-1 und ISO 228-1.

Normalnennendurchfluss q <sub>nN</sub> <sup>1)</sup> [l/min]							
Anschluss	Mini		Midi			Maxi	
	G <sup>1</sup> / <sub>8</sub>	G <sup>1</sup> / <sub>4</sub>	G <sup>1</sup> / <sub>4</sub>	G <sup>3</sup> / <sub>8</sub>	G <sup>1</sup> / <sub>2</sub>	G <sup>1</sup> / <sub>2</sub>	G <sup>3</sup> / <sub>4</sub>
in Hauptdurchflussrichtung 1 → 2	640	870	1320	1870	2400	6600 (4800) <sup>2)</sup>	7800 (5400) <sup>2)</sup>

1) Gemessen bei p<sub>1</sub> = 10 bar, p<sub>2</sub> = 6 bar und Δp = 1 bar.  
2) Beim FRC...-D-DI.

# Wartungsgeräte-Kombinationen FRC-KC, Baureihe D, Metall

Datenblatt – Kombination FRC-KC

Betriebs- und Umweltbedingungen		
Kondensatablass	manuell drehend	vollautomatisch
Betriebsdruck [bar]	1 ... 16	1,5 ... 12
Betriebsmedium	Druckluft nach ISO 8573-1:2010 [–:–:–]	
	Inerte Gase	
Umgebungstemperatur [°C]	–10 ... +60	
Mediumtemperatur [°C]	–10 ... +60	
Korrosionsbeständigkeit KBK <sup>1)</sup>	2	
Zulassung	Germanischer Lloyd	

1) Korrosionsbeständigkeitsklasse KBK 2 nach Festo Norm FN 940070  
Mäßige Korrosionsbeanspruchung. Innenraumanwendung bei der Kondensation auftreten darf. Außenliegende sichtbare Teile mit vorrangig dekorativer Anforderung an die Oberfläche, die in direktem Kontakt zur umgebenden industriellen Atmosphäre stehen.

Gewichte [g]			
Baugröße	Mini	Midi	Maxi
FRC	1400	3000	4600 (4800) <sup>1)</sup>

1) Beim FRC-...-D-DI.

-  - Hinweis  
Werkstoffe → Datenblatt der Einzelgeräte

## Normaldurchfluss qn in Abhängigkeit vom Ausgangsdruck p2 FRC-1/2-D-DI-MAXI-KC(-A)

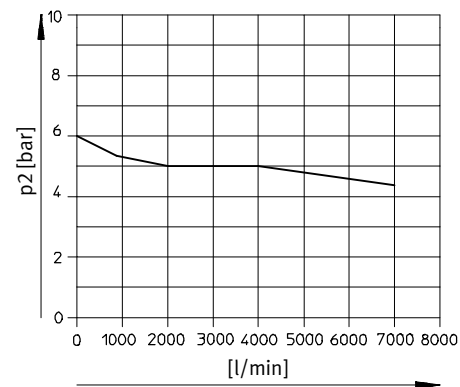

Primärdruck p1 = 10 bar



# Wartungsgeräte-Kombinationen FRC-KC, Baureihe D, Metall

Datenblatt – Kombination FRC-KC

## Abmessungen

Download CAD-Daten → [www.festo.com](http://www.festo.com)

FRC-...-KC

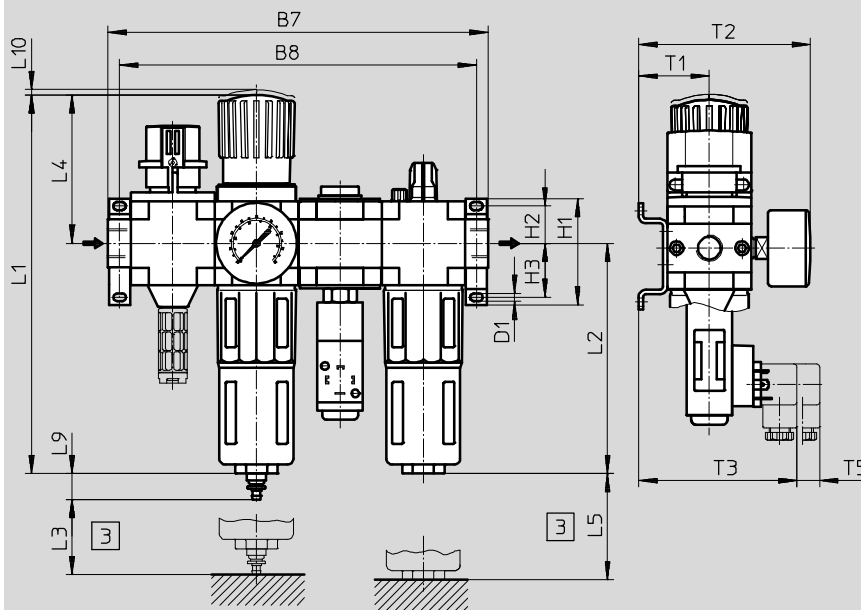

Einbaumaß

Durchflussrichtung

Typ	B7	B8	D1	H1	H2	H3	L1	L2	L3	L4	L5	L9	L10	T1	T2	T3	T5
<b>Mini</b>																	
FRC-...-D-MINI-KC (-A)	184	172	4,3	43	17,5	17,5	193	124	60	68	100	19	3	39	95	97	15
<b>Midi</b>																	
FRC-...-D-MIDI-KC (-A)	250	235	5,3	70	24,5	35,5	250	152	80	99	120	19	3	47	114	105	15
<b>Maxi</b>																	
FRC-...-D-MAXI-KC (-A)	294	278	5,3	70	24,5	35,5	252	171	90	82	150	19	3	53	126	111	15
FRC-...-D-DI-MAXI-KC (-A)							275			105							

## Bestellangaben

Manometer mit Außenskala in bar und Innenskala in psi

Baugröße	Anschluss	Kondensatablass manuell drehend		Kondensatablass vollautomatisch	
		Teile-Nr.	Typ	Teile-Nr.	Typ
Mini	G1/8	185815	FRC-1/8-D-MINI-KC	185816	FRC-1/8-D-MINI-KC-A
	G1/4	185817	FRC-1/4-D-MINI-KC	185818	FRC-1/4-D-MINI-KC-A
Midi	G1/4	185819	FRC-1/4-D-MIDI-KC	185820	FRC-1/4-D-MIDI-KC-A
	G3/8	185821	FRC-3/8-D-MIDI-KC	185822	FRC-3/8-D-MIDI-KC-A
	G1/2	185823	FRC-1/2-D-MIDI-KC	185824	FRC-1/2-D-MIDI-KC-A
Maxi	G1/2	186057	FRC-1/2-D-MAXI-KC	186058	FRC-1/2-D-MAXI-KC-A
	G3/4	185825	FRC-3/4-D-MAXI-KC	185826	FRC-3/4-D-MAXI-KC-A
<b>Direktgesteuertes Druckregelventil mit integrierter Rückstromfunktion</b>					
Maxi	G1/2	192470	FRC-1/2-D-DI-MAXI-KC	192480	FRC-1/2-D-DI-MAXI-KC-A
	G3/4	192475	FRC-3/4-D-DI-MAXI-KC	192485	FRC-3/4-D-DI-MAXI-KC-A

⚠ Hinweis: Dieses Produkt entspricht ISO 1179-1 und ISO 228-1.

# Wartungsgeräte-Kombinationen FRC-KE, Baureihe D, Metall

FESTO

Datenblatt – Kombination FRC-KE

Funktion  
mit Kondensatablass  
manuell drehend

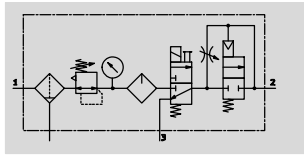

mit Kondensatablass  
vollautomatisch

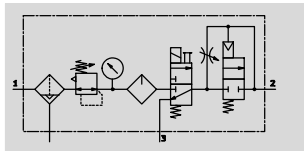

- Filterregelventil LFR
- Öler LOE
- Einschaltventil HEE elektrisch betätigt, 24 V DC
- Druckaufbauventil HEL pneumatisch betätigt
- Befestigungszubehör

- Durchfluss  
550 ... 3800 l/min
- Temperaturbereich  
-10 ... +60 °C
- Betriebsdruck  
3 ... 16 bar



- Langsamer Druckanstieg beim Einschalten vermeidet plötzliche und unberechenbare Bewegungen
- Beim Abschalten sorgt eine Schnellentlüftung für raschen Druckabbau
- Zur geölte Druckluftversorgung
- Neue Filterpatronen → 34

Allgemeine Technische Daten							
Baugröße	Mini		Midi			Maxi	
Pneumatischer Anschluss 1, 2	G <sup>1</sup> / <sub>8</sub>	G <sup>1</sup> / <sub>4</sub>	G <sup>1</sup> / <sub>4</sub>	G <sup>3</sup> / <sub>8</sub>	G <sup>1</sup> / <sub>2</sub>	G <sup>1</sup> / <sub>2</sub>	G <sup>3</sup> / <sub>4</sub>
Befestigungsart	mit Zubehör Leitungseinbau						
Einbaulage	senkrecht ±5°						
Filterfeinheit [µm]	40						
Luftreinheitsklasse am Ausgang	Druckluft nach ISO 8573-1:2010 [7:4:-] Inerte Gase						
Schalenschutz	Metallschutzkorb						
Kondensatablass	manuell drehend vollautomatisch						
Betätigungssicherung	Drehknopf mit Arretierung						
Druckregelbereich [bar]	2,5 ... 12						
Max. Druckhysterese [bar]	0,15	0,15	0,25	0,2	0,4	0,3	0,3
Druckanzeige	mit Manometer						
Max. Kondensatmenge [cm <sup>3</sup> ]	22		43			80 (43) <sup>1)</sup>	

1) Beim FRC-...-D-DI.

- Hinweis: Dieses Produkt entspricht ISO 1179-1 und ISO 228-1.

Normalnennendurchfluss q <sub>nN</sub> <sup>1)</sup> [l/min]							
Anschluss	Mini		Midi			Maxi	
	G <sup>1</sup> / <sub>8</sub>	G <sup>1</sup> / <sub>4</sub>	G <sup>1</sup> / <sub>4</sub>	G <sup>3</sup> / <sub>8</sub>	G <sup>1</sup> / <sub>2</sub>	G <sup>1</sup> / <sub>2</sub>	G <sup>3</sup> / <sub>4</sub>
in Hauptdurchflussrichtung 1 → 2	550	650	1100	1420	1590	3500 (2900) <sup>2)</sup>	3800 (3300) <sup>2)</sup>

1) Gemessen bei p<sub>1</sub> = 10 bar, p<sub>2</sub> = 6 bar und Δp = 1 bar.

2) Beim FRC-...-D-DI.

# Wartungsgeräte-Kombinationen FRC-KE, Baureihe D, Metall

Datenblatt – Kombination FRC-KE

Betriebs- und Umweltbedingungen		
Kondensatablass	manuell drehend	vollautomatisch
Betriebsdruck [bar]	3 ... 16	3 ... 12
Betriebsmedium	Druckluft nach ISO 8573-1:2010 [-:-:-]	
	Inerte Gase	
Umgebungstemperatur [°C]	-10 ... +60	
Mediumtemperatur [°C]	-10 ... +60	
Korrosionsbeständigkeit KBK <sup>1)</sup>	2	
Zulassung	Germanischer Lloyd	

1) Korrosionsbeständigkeitsklasse KBK 2 nach Festo Norm FN 940070  
 Mäßige Korrosionsbeanspruchung. Innenraumanwendung bei der Kondensation auftreten darf. Außenliegende sichtbare Teile mit vorrangig dekorativer Anforderung an die Oberfläche, die in direktem Kontakt zur umgebenden industrieeüblichen Atmosphäre stehen.

Gewichte [g]			
Baugröße	Mini	Midi	Maxi
FRC	1200	2800	4200 (4400) <sup>1)</sup>

1) Beim FRC-...-D-DI.

 Hinweis  
 Werkstoffe → Datenblatt der Einzelgeräte

## Normaldurchfluss qn in Abhängigkeit vom Ausgangsdruck p2 FRC-1/2-D-DI-MAXI-KE(-A)

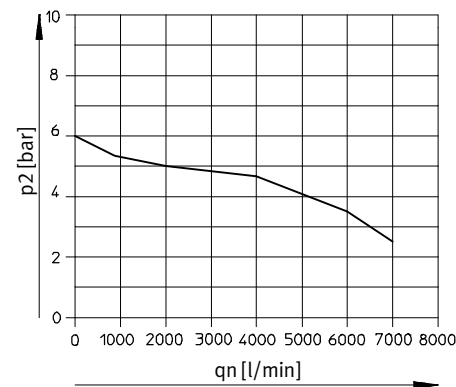

Primärdruck p1 = 10 bar

# Wartungsgeräte-Kombinationen FRC-KE, Baureihe D, Metall

Datenblatt – Kombination FRC-KE

Abmessungen Download CAD-Daten → [www.festo.com](http://www.festo.com)  
 FRC-...-KE

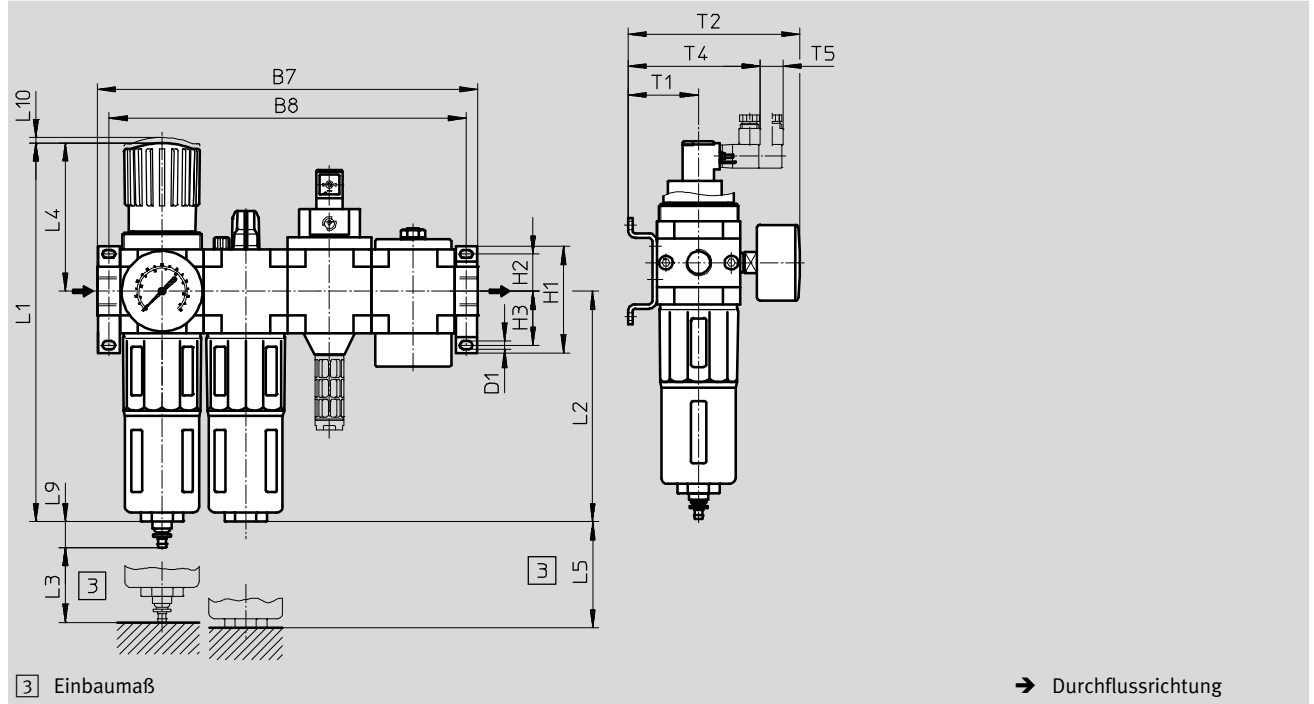

Typ	B7	B8	D1	H1	H2	H3	L1	L2	L3	L4	L5	L9	L10	T1	T2	T4	T5
<b>Mini</b>																	
FRC-...-D-MINI-KE (-A)	184	172	4,3	43	17,5	17,5	193	124	60	68	100	19	3	39	95	78	15
<b>Midi</b>																	
FRC-...-D-MIDI-KE (-A)	250	235	5,3	70	24,5	35,5	250	152	80	99	120	19	3	47	114	86	15
<b>Maxi</b>																	
FRC-...-D-MAXI-KE (-A)	294	278	5,3	70	24,5	35,5	252	171	90	82	150	19	3	53	126	92	15
FRC-...-D-DI-MAXI-KE (-A)							275			105							

<b>Bestellangaben</b>					
Manometer mit Außenskala in bar und Innenskala in psi					
Baugröße	Anschluss	Kondensatablass manuell drehend		Kondensatablass vollautomatisch	
		Teile-Nr.	Typ	Teile-Nr.	Typ
Mini	G $\frac{1}{8}$	<b>185827</b>	<b>FRC-<math>\frac{1}{8}</math>-D-MINI-KE</b>	<b>185828</b>	<b>FRC-<math>\frac{1}{8}</math>-D-MINI-KE-A</b>
	G $\frac{1}{4}$	<b>185829</b>	<b>FRC-<math>\frac{1}{4}</math>-D-MINI-KE</b>	<b>185830</b>	<b>FRC-<math>\frac{1}{4}</math>-D-MINI-KE-A</b>
Midi	G $\frac{1}{4}$	<b>185831</b>	<b>FRC-<math>\frac{1}{4}</math>-D-MIDI-KE</b>	<b>185832</b>	<b>FRC-<math>\frac{1}{4}</math>-D-MIDI-KE-A</b>
	G $\frac{3}{8}$	<b>185833</b>	<b>FRC-<math>\frac{3}{8}</math>-D-MIDI-KE</b>	<b>185834</b>	<b>FRC-<math>\frac{3}{8}</math>-D-MIDI-KE-A</b>
	G $\frac{1}{2}$	<b>185835</b>	<b>FRC-<math>\frac{1}{2}</math>-D-MIDI-KE</b>	<b>185836</b>	<b>FRC-<math>\frac{1}{2}</math>-D-MIDI-KE-A</b>
Maxi	G $\frac{1}{2}$	<b>186059</b>	<b>FRC-<math>\frac{1}{2}</math>-D-MAXI-KE</b>	<b>186060</b>	<b>FRC-<math>\frac{1}{2}</math>-D-MAXI-KE-A</b>
	G $\frac{3}{4}$	<b>185837</b>	<b>FRC-<math>\frac{3}{4}</math>-D-MAXI-KE</b>	<b>185838</b>	<b>FRC-<math>\frac{3}{4}</math>-D-MAXI-KE-A</b>
<b>Direktgesteuertes Druckregelventil mit integrierter Rückstromfunktion</b>					
Maxi	G $\frac{1}{2}$	<b>192471</b>	<b>FRC-<math>\frac{1}{2}</math>-D-DI-MAXI-KE</b>	<b>192481</b>	<b>FRC-<math>\frac{1}{2}</math>-D-DI-MAXI-KE-A</b>
	G $\frac{3}{4}$	<b>192476</b>	<b>FRC-<math>\frac{3}{4}</math>-D-DI-MAXI-KE</b>	<b>192486</b>	<b>FRC-<math>\frac{3}{4}</math>-D-DI-MAXI-KE-A</b>

⚠ Hinweis: Dieses Produkt entspricht ISO 1179-1 und ISO 228-1.

# Wartungsgeräte-Kombinationen FRC-KF, Baureihe D, Metall

Datenblatt – Kombination FRC-KF

Funktion  
mit Kondensatablass  
manuell drehend

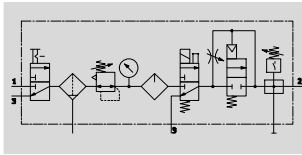

mit Kondensatablass  
vollautomatisch

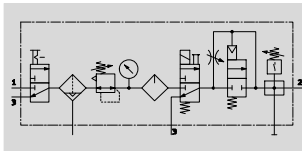

- Einschaltventil HE manuell betätigt
- Filterregelventil LFR
- Öler LOE
- Einschaltventil HEE elektrisch betätigt, 24 V DC
- Druckaufbauventil HEL pneumatisch betätigt
- Abzweigmodul FRM mit Druckschalter
- Befestigungszubehör

- Durchfluss  
530 ... 6000 l/min
- Temperaturbereich  
-10 ... +60 °C
- Betriebsdruck  
3 ... 16 bar

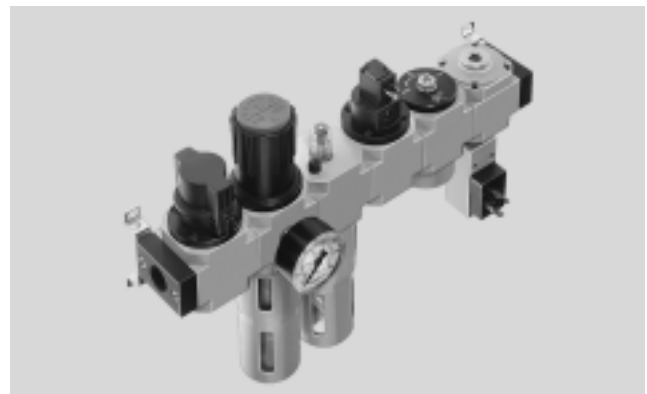

- Langsamer Druckanstieg beim Einschalten vermeidet plötzliche und unberechenbare Bewegungen
- Für ein sicheres Entlüften der Anlage ist ein zusätzliches Schnellentlüftungsventil am Ausgang der Wartungsgeräte-Kombination erforderlich
- Zur geölte Druckluftversorgung
- Zwei Anschlüsse sind verfügbar
- Der Versorgungsdruck kann zu- oder abgeschaltet werden
- Neue Filterpatronen → 34

Allgemeine Technische Daten							
Baugröße	Mini			Midi			Maxi
Pneumatischer Anschluss 1, 2	G1/8	G1/4	G1/4	G3/8	G1/2	G1/2	G3/4
Befestigungsart	mit Zubehör Leitungseinbau						
Einbaulage	senkrecht ±5°						
Filterfeinheit [µm]	40						
Luftreinheitsklasse am Ausgang	Druckluft nach ISO 8573-1:2010 [7:4:-] Inerte Gase						
Schalenschutz	Metallschutzkorb						
Kondensatablass	manuell drehend vollautomatisch						
Betätigungssicherung	Drehknopf mit Arretierung						
Druckregelbereich [bar]	2,5 ... 12						
Max. Druckhysterese [bar]	0,2	0,3	0,25	0,3	0,25	0,3	0,25
Druckanzeige	mit Manometer						
Max. Kondensatmenge [cm <sup>3</sup> ]	22			43			80 (43) <sup>1)</sup>

1) Beim FRC-...-D-DI.  
- Hinweis: Dieses Produkt entspricht ISO 1179-1 und ISO 228-1.

Normalnennendurchfluss $q_{nN}^{1)}$ [l/min]							
Anschluss	Mini		Midi			Maxi	
	G1/8	G1/4	G1/4	G3/8	G1/2	G1/2	G3/4
in Hauptdurchflussrichtung 1 → 2	530	620	1060	1150	1220	3400 (5000) <sup>2)</sup>	3700 (6000) <sup>2)</sup>

1) Gemessen bei  $p_1 = 10 \text{ bar}$ ,  $p_2 = 6 \text{ bar}$  und  $\Delta p = 1 \text{ bar}$ .  
2) Beim FRC-...-D-DI.

# Wartungsgeräte-Kombinationen FRC-KF, Baureihe D, Metall

Datenblatt – Kombination FRC-KF

Betriebs- und Umweltbedingungen		
Kondensatablass	manuell drehend	vollautomatisch
Betriebsdruck [bar]	3 ... 16	3 ... 12
Betriebsmedium	Druckluft nach ISO 8573-1:2010 [–:–:–]	
	Inerte Gase	
Umgebungstemperatur [°C]	–10 ... +60	
Mediumtemperatur [°C]	–10 ... +60	
Korrosionsbeständigkeit KBK <sup>1)</sup>	2	
Zulassung	Germanischer Lloyd	

1) Korrosionsbeständigkeitsklasse KBK 2 nach Festo Norm FN 940070  
 Mäßige Korrosionsbeanspruchung. Innenraumanwendung bei der Kondensation auftreten darf. Außenliegende sichtbare Teile mit vorrangig dekorativer Anforderung an die Oberfläche, die in direktem Kontakt zur umgebenden industriellen Atmosphäre stehen.

Gewichte [g]			
Baugröße	Mini	Midi	Maxi
FRC	1800	4000	6300 (6500) <sup>1)</sup>

1) Beim FRC-...-D-DI.

-  - Hinweis  
 Werkstoffe → Datenblatt der Einzelgeräte

## Normaldurchfluss qn in Abhängigkeit vom Ausgangsdruck p2 FRC-1/2-D-DI-MAXI-KF(-A)

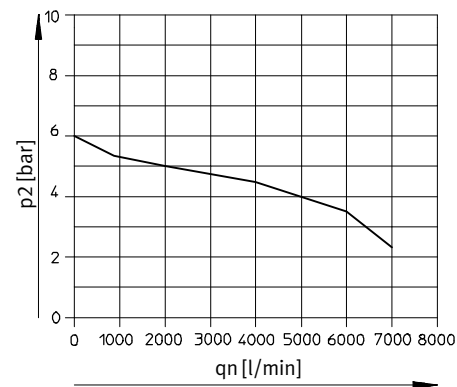

Primärdruck p1 = 10 bar

# Wartungsgeräte-Kombinationen FRC-KF, Baureihe D, Metall

Datenblatt – Kombination FRC-KF

**Abmessungen**

Download CAD-Daten → [www.festo.com](http://www.festo.com)

FRC-...-KF

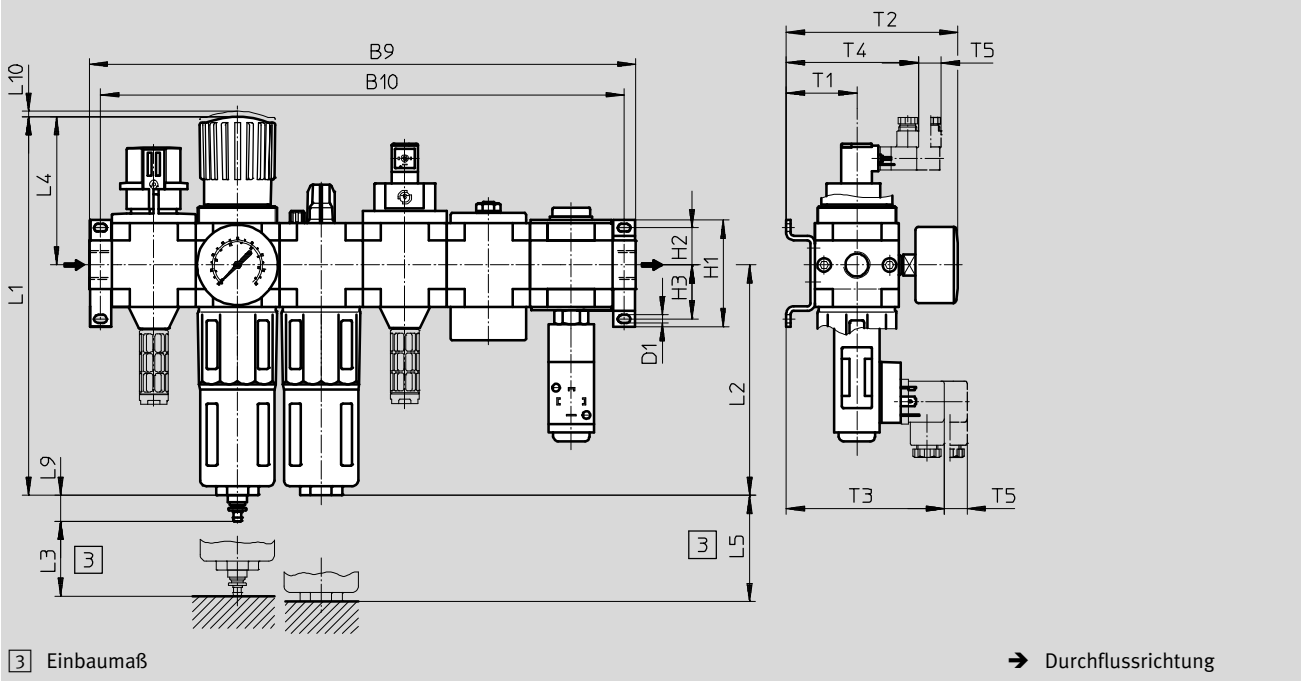

Typ	B9	B10	D1	H1	H2	H3	L1	L2	L3	L4	L5	L9	L10	T1	T2	T3	T4	T5
<b>Mini</b>																		
FRC-...-D-MINI-KF (-A)	264	252	4,3	43	17,5	17,5	193	124	60	68	100	19	3	39	95	97	78	15
<b>Midi</b>																		
FRC-...-D-MIDI-KF (-A)	360	344	5,3	70	24,5	35,5	250	152	80	99	120	19	3	47	114	105	86	15
<b>Maxi</b>																		
FRC-...-D-MAXI-KF (-A)	426	410	5,3	70	24,5	35,5	252	171	90	82	150	19	3	53	126	111	92	15
FRC-...-D-DI-MAXI-KF (-A)							275			105								

**Bestellangaben**



Manometer mit Außenskala in bar und Innenskala in psi

Baugröße	Anschluss	Kondensatablass manuell drehend		Kondensatablass vollautomatisch	
		Teile-Nr.	Typ	Teile-Nr.	Typ
Mini	G $\frac{1}{8}$	185839	FRC- $\frac{1}{8}$ -D-MINI-KF	185840	FRC- $\frac{1}{8}$ -D-MINI-KF-A
	G $\frac{1}{4}$	185841	FRC- $\frac{1}{4}$ -D-MINI-KF	185842	FRC- $\frac{1}{4}$ -D-MINI-KF-A
Midi	G $\frac{1}{4}$	185843	FRC- $\frac{1}{4}$ -D-MIDI-KF	185844	FRC- $\frac{1}{4}$ -D-MIDI-KF-A
	G $\frac{3}{8}$	185845	FRC- $\frac{3}{8}$ -D-MIDI-KF	185846	FRC- $\frac{3}{8}$ -D-MIDI-KF-A
	G $\frac{1}{2}$	185847	FRC- $\frac{1}{2}$ -D-MIDI-KF	185848	FRC- $\frac{1}{2}$ -D-MIDI-KF-A
Maxi	G $\frac{1}{2}$	186061	FRC- $\frac{1}{2}$ -D-MAXI-KF	186062	FRC- $\frac{1}{2}$ -D-MAXI-KF-A
	G $\frac{3}{4}$	185849	FRC- $\frac{3}{4}$ -D-MAXI-KF	185850	FRC- $\frac{3}{4}$ -D-MAXI-KF-A
<b>Direktgesteuertes Druckregelventil mit integrierter Rückstromfunktion</b>					
Maxi	G $\frac{1}{2}$	192472	FRC- $\frac{1}{2}$ -D-DI-MAXI-KF	192482	FRC- $\frac{1}{2}$ -D-DI-MAXI-KF-A
	G $\frac{3}{4}$	192477	FRC- $\frac{3}{4}$ -D-DI-MAXI-KF	192487	FRC- $\frac{3}{4}$ -D-DI-MAXI-KF-A

– Hinweis: Dieses Produkt entspricht ISO 1179-1 und ISO 228-1.

# Wartungsgeräte-Kombinationen FRC-K, Baureihe D, Polymer

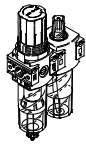
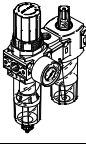
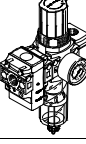
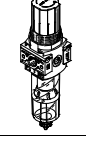
Lieferübersicht Wartungsgeräte Baureihe D, Polymer

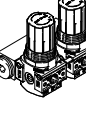
Typ	Baugröße	Pneumatischer Anschluss			Druckregelbereich [bar]	Filterfeinheit [µm]		
		G1/8	G1/4	G1/2		5	40	
<b>Wartungseinheiten</b>								
FRC		Mini	■	■	-	■	■	■
<b>Wartungsgeräte-Kombinationen</b>								
FRC-K		Mini	-	■	-	■	-	■
LFR-K		Mini	-	■	-	■	-	■
<b>Einzelgeräte</b>								
Filterregelventile LFR		Mini	■	■	-	■	■	■
Druckregelventile LR		Mini	■	■	-	■	-	-
Druckregelventil-Batterien LRB-K		Mini	-	-	■	■	-	-



# Wartungsgeräte-Kombinationen FRC-K, Baureihe D, Polymer

Lieferübersicht Wartungsgeräte Baureihe D, Polymer

Typ	Baugröße	Kondensatablass		Druckanzeige		Betätigungs- sicherung	Reglerfunktionen		→ Seite/ Internet
		manuell drehend	halbautomatisch	mit Manometer	ohne Manometer	Drehknopf mit Arretierung	mit Sekundärentlüftung	mit Rückstromverhalten	
<b>Wartungseinheiten</b>									
FRC	Mini	■	■	■	-	■	■	■	frc
<b>Wartungsgeräte-Kombinationen</b>									
FRC-K	Mini	■	-	■	-	■	■	■	26
LFR-K	Mini	■	-	■	-	■	■	■	lfr
<b>Einzelgeräte</b>									
Filterregel- ventile <b>LFR</b>	Mini	■	■	■	■	■	■	■	lfr
Druckegel- ventile <b>LR</b>	Mini	-	-	■	■	■	■	■	lr
Druck- regelventil- Batterien <b>LRB-K</b>	Mini	-	-	-	■	■	■	■	lrb

# Wartungsgeräte-Kombinationen FRC-K, Baureihe D, Polymer

Peripherieübersicht

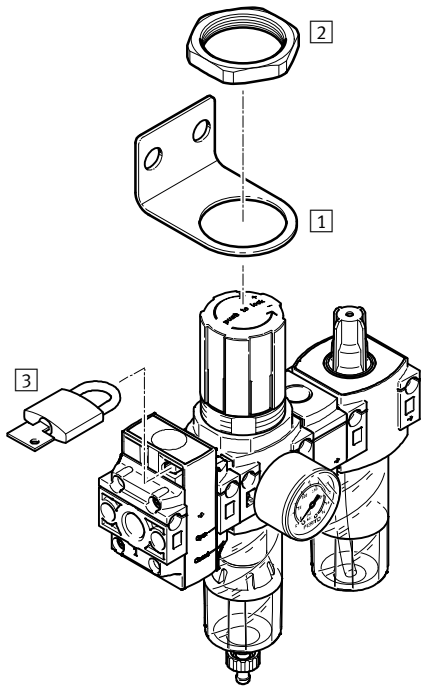

 Hinweis

Die Zubehörauswahl hängt von der gewählten Wartungsgeräte-Kombination ab. Das Beispiel zeigt die Wartungsgeräte-Kombination FRC-KC.

Befestigungselemente und Zubehör		→ Seite/Internet
1	Befestigungswinkel HR-D	hr-d
2	Sechskantmutter HMR	hmr-d
3	Bügelschloss LRVS	lrvs-d
-	Filterpatrone MS4-LFP-E	34
-	Spezialöl OFSW	34

# Wartungsgeräte-Kombinationen FRC-K, Baureihe D, Polymer

Typenschlüssel

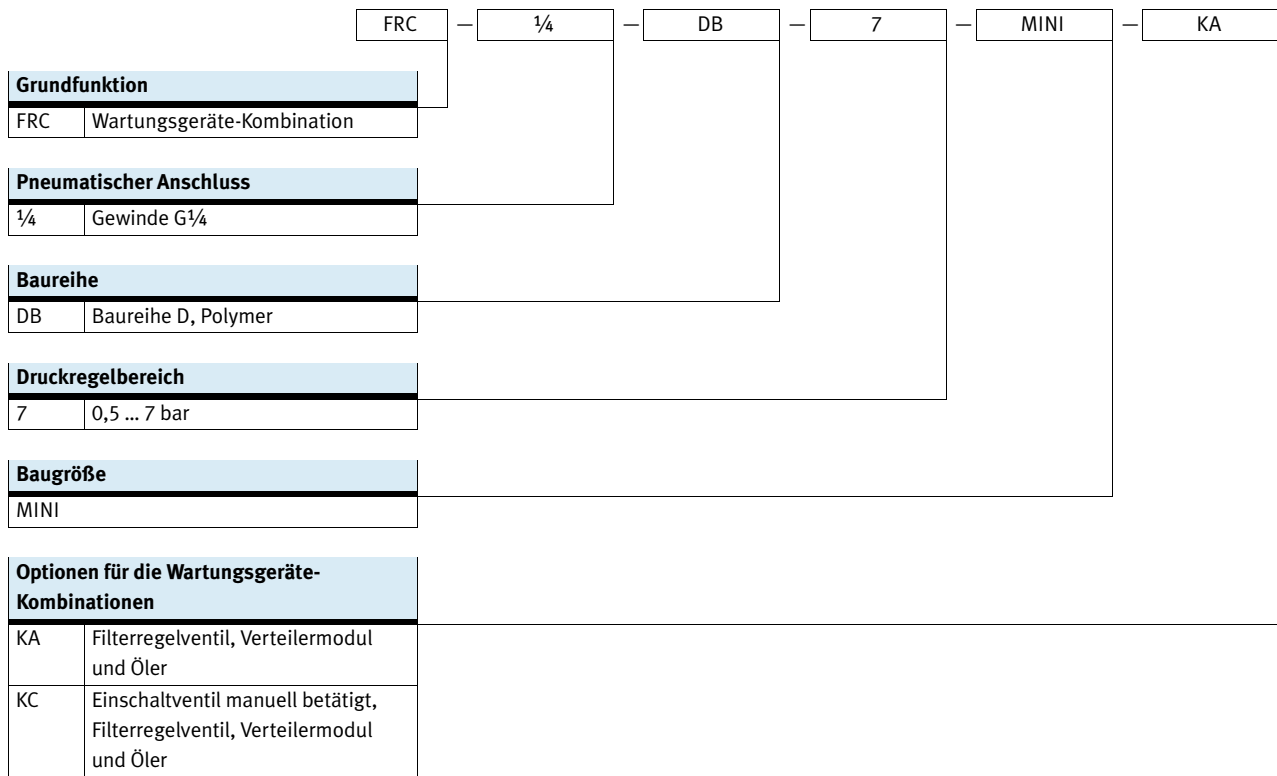



# Wartungsgeräte-Kombinationen FRC-KA, Baureihe D, Polymer

Datenblatt – Kombination FRC-KA

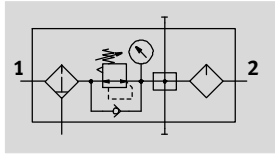
**Funktion**



-  - Normalnenndurchfluss  
700 l/min
-  - Temperaturbereich  
-5 ... +50 °C
-  - Betriebsdruck  
1,5 ... 10 bar



- Filterregelventil
- Verteilermodul
- Öler

- Zur gefilterten und geölten Druckluftversorgung
- Ausgangsdruck ist innerhalb des Druckregelbereichs stufenlos einstellbar

- Entnahme von gefilterter und ungeölter Druckluft an den Anschlüssen des Verteilermoduls
- Neue Filterpatronen → 34

Für Festo Geräte werden folgende Öle empfohlen:  
Viskositätsbereich nach ISO 3448 Klasse VG 32  
32 mm<sup>2</sup>/s (cSt) bei 40 °C

- Freigegebene Öle:
- Festo Spezialöl → 34
  - ARAL Vitam GF 32
  - BP Energol HLP 32
  - Esso Nuto H 32
  - Mobil DTE 24
  - Shell Tellus Oil DO 32

Allgemeine Technische Daten	
Baugröße	Mini
Pneumatischer Anschluss 1, 2, 3	G <sup>1</sup> / <sub>4</sub>
Konstruktiver Aufbau	Filterregler-Verteilermodul-Öler
Reglerfunktion	Ausgangsdruck konstant, ohne Vordruckkompensation, mit Rückstromverhalten, mit Sekundärentlüftung
Befestigungsart	Leitungseinbau mit Durchgangsbohrung mit Haltewinkel
Einbaulage	senkrecht ±5°
Filterfeinheit [µm]	40
Kondensatablass	manuell drehend
Betätigungssicherung	Drehknopf mit Arretierung
Druckregelbereich [bar]	0,5 ... 7
Max. Druckhysterese [bar]	0,5
Druckanzeige	mit Manometer
Anschluss Manometer	G <sup>1</sup> / <sub>8</sub>
Max. Kondensatmenge [ml]	13

Durchflusswerte [l/min]	
Normalnenndurchfluss q <sub>nN</sub> <sup>1)</sup>	700
Max. Normaldurchfluss	2500

1) Gemessen bei p<sub>1</sub> = 10 bar, p<sub>2</sub> = 6 bar und Δp = 1 bar.

-  - Hinweis

Eine geringe Leckage am Ausgang ist konstruktiv vorgesehen. Sie verbessert das Regelverhalten des nicht vordruckkompensierten Reglers. In wenigen Fällen kann die Leckage jedoch sporadisch bis zu 500 l/h betragen.

# Wartungsgeräte-Kombinationen FRC-KA, Baureihe D, Polymer

Datenblatt – Kombination FRC-KA

Betriebs- und Umweltbedingungen	
Betriebsdruck [bar]	1,5 ... 10
Betriebsmedium	Druckluft nach ISO 8573-1:2010 [7:9:4]
Hinweis zum Betriebs-/Steuermedium	Geölter Betrieb nicht möglich
Umgebungstemperatur [°C]	-5 ... +50
Mediumtemperatur [°C]	-5 ... +50
Lagertemperatur [°C]	-5 ... +50
Korrosionsbeständigkeit KBK <sup>1)</sup>	1

1) Korrosionsbeständigkeitsklasse KBK 1 nach Festo Norm FN 940070  
 Niedrige Korrosionsbeanspruchung. Trockene Innenraumanwendung bzw. Transport- und Lagerschutz. Gilt auch für Teile hinter Abdeckungen, im nicht sichtbaren Innenbereich, oder Teile die im Anwendungsfall abgedeckt sind (z. B. Antriebszapfen).

Gewichte [g]	
Wartungseinheit	285

Werkstoffe	
Gehäuse	PA-verstärkt
Schale	PC
Drehknopf	POM
Filter	PE
Dichtungen	NBR
Werkstoff-Hinweis	RoHS konform

## Normaldurchfluss $q_n$ in Abhängigkeit vom Ausgangsdruck $p_2$ FRC-1/4-DB-7-MINI-KA

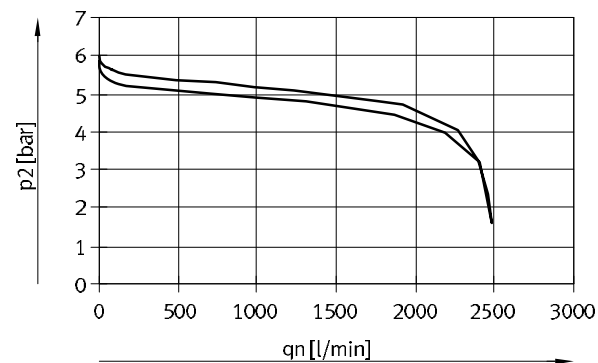

Eingangsdruck  $p_1 = 10$  bar

# Wartungsgeräte-Kombinationen FRC-KA, Baureihe D, Polymer

Datenblatt – Kombination FRC-KA

## Abmessungen

Download CAD-Daten → [www.festo.com](http://www.festo.com)

Mini

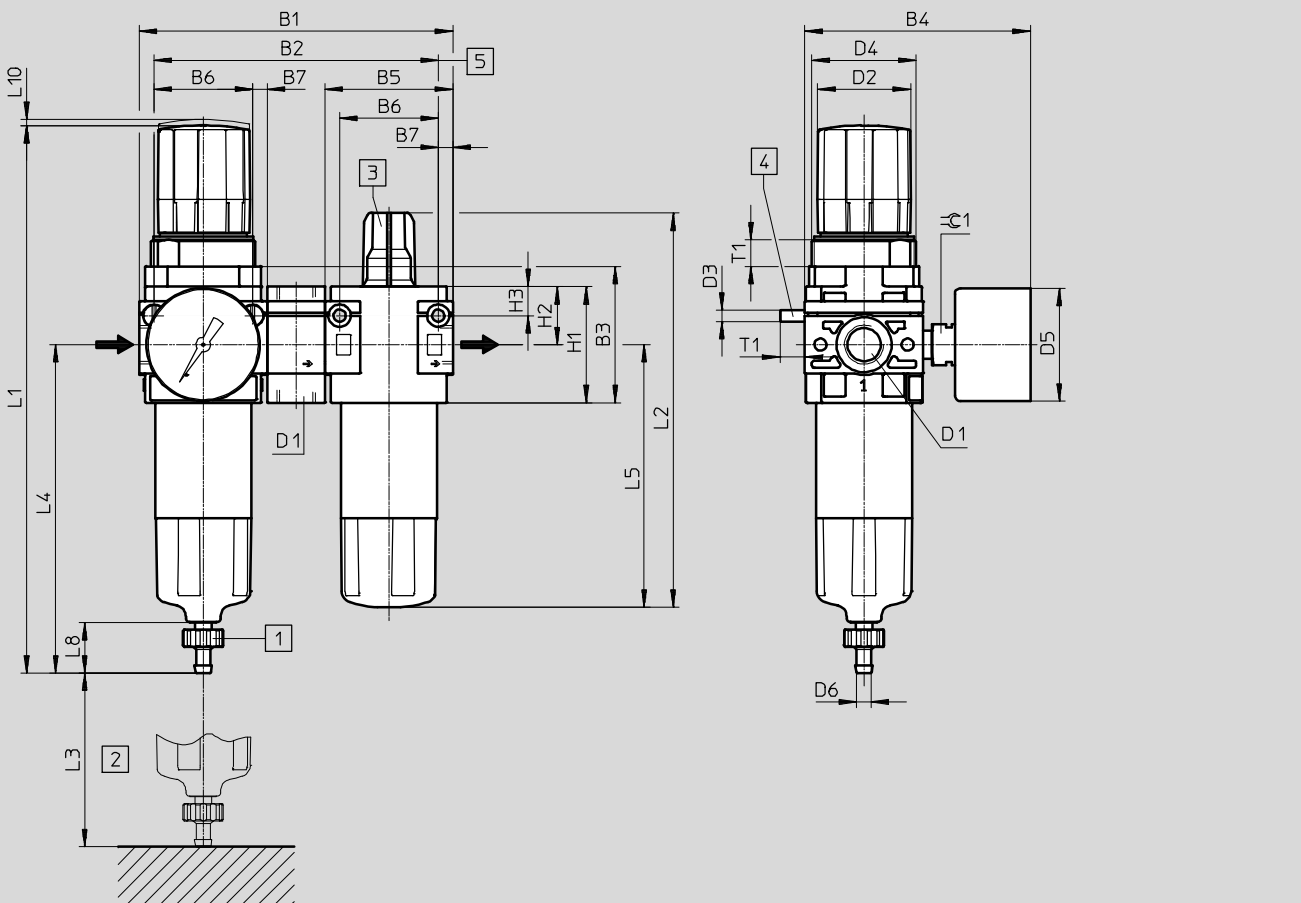

- 1 Stecknippel für Kunststoffschlauch PCN-4
  - 2 Einbaumaß
  - 3 Öl-Regulierschraube
  - 4 Zylinderschraube M4 für Wandmontage (2 Stück im Lieferumfang enthalten)
  - 5 Empfohlene Durchgangsbohrungen für die Wandmontage mit Zylinderschrauben
- Durchflussrichtung

Typ	D1	B1	B2	B3	B4	B5	B6	B7	D2	D3	D4	D5	D6
FRC-1/4-DB	G1/4	108	98	47	78	44	34	5	32	M4	M36x1,5	39	5

Typ	H1	H2	H3	L1	L2	L3	L4	L5	L8	L10	T1	≈C 1
FRC-1/4-DB	40	20	10	189	136	60	113	91	17	2	9	14

## Bestellangaben

Kondensatablass	Baugröße	Anschluss	Filterfeinheit 40 µm
			Teile-Nr. Typ
Manometer mit Außenskala in bar und Innenskala in psi			
manuell drehend	Mini	G1/4	<b>8002800 FRC-1/4-DB-7-MINI-KA</b>



# Wartungsgeräte-Kombinationen FRC-KC, Baureihe D, Polymer

Datenblatt – Kombination FRC-KC

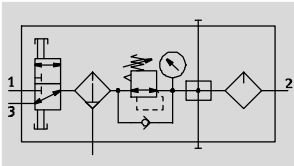
## Funktion



- Einschaltventil manuell betätigt
- Filterregelventil
- Verteilermodul
- Öler

-  - Normalnenndurchfluss  
400 l/min
-  - Temperaturbereich  
-5 ... +50 °C
-  - Betriebsdruck  
1,5 ... 10 bar



- Zur gefilterten und geölten Druckluftversorgung
- Der Betriebsdruck kann zu- oder abgeschaltet werden
- Ausgangsdruck ist innerhalb des Druckregelbereichs stufenlos einstellbar

- Beim Abschalten wird die Anlage entlüftet
- Entnahme von gefilterter und ungeölter Druckluft an den Anschlüssen des Verteilermoduls
- Neue Filterpatronen → 34

Für Festo Geräte werden folgende Öle empfohlen:  
Viskositätsbereich nach ISO 3448 Klasse VG 32  
32 mm<sup>2</sup>/s (cSt) bei 40 °C

Freigegebene Öle:

- Festo Spezialöl → 34
- ARAL Vitam GF 32
- BP Energol HLP 32
- Esso Nuto H 32
- Mobil DTE 24
- Shell Tellus Oil DO 32

Allgemeine Technische Daten	
Baugröße	Mini
Pneumatischer Anschluss 1, 2, 3	G <sup>1</sup> / <sub>4</sub>
Konstruktiver Aufbau	Einschaltventil-Filterregler-Verteilermodul-Öler
Reglerfunktion	Ausgangsdruck konstant, ohne Vordruckkompensation, mit Rückstromverhalten, mit Sekundärentlüftung
Befestigungsart	Leitungseinbau mit Durchgangsbohrung mit Haltewinkel
Einbaulage	senkrecht ±5°
Betätigungsart	manuell
Filterfeinheit [µm]	40
Kondensatablass	manuell drehend
Betätigungssicherung	Drehknopf mit Arretierung Bügelschloss (optional)
Abluftfunktion	nicht drosselbar
Druckregelbereich [bar]	0,5 ... 7
Max. Druckhysterese [bar]	0,5
Druckanzeige	mit Manometer
Anschluss Manometer	G <sup>1</sup> / <sub>8</sub>
Max. Kondensatmenge [ml]	13

Durchflusswerte [l/min]	
Normalnenndurchfluss q <sub>nN</sub> <sup>1)</sup>	400
Max. Normaldurchfluss	2400

1) Gemessen bei p<sub>1</sub> = 10 bar, p<sub>2</sub> = 6 bar und Δp = 1 bar.

-  - Hinweis

Eine geringe Leckage am Ausgang ist konstruktiv vorgesehen. Sie verbessert das Regelverhalten des nicht vordruckkompen-

sierten Reglers. In wenigen Fällen kann die Leckage jedoch sporadisch bis zu 500 l/h betragen.

# Wartungsgeräte-Kombinationen FRC-KC, Baureihe D, Polymer

Datenblatt – Kombination FRC-KC

Betriebs- und Umweltbedingungen		
Betriebsdruck	[bar]	1,5 ... 10
Betriebsmedium		Druckluft nach ISO 8573-1:2010 [7:9:4]
Hinweis zum Betriebs-/Steuermedium		Geölter Betrieb nicht möglich
Umgebungstemperatur	[°C]	-5 ... +50
Mediumtemperatur	[°C]	-5 ... +50
Lagertemperatur	[°C]	-5 ... +50
Korrosionsbeständigkeit KBK <sup>1)</sup>		1

1) Korrosionsbeständigkeitsklasse KBK 1 nach Festo Norm FN 940070  
Niedrige Korrosionsbeanspruchung. Trockene Innenraumanwendung bzw. Transport- und Lagerschutz. Gilt auch für Teile hinter Abdeckungen, im nicht sichtbaren Innenbereich, oder Teile die im Anwendungsfall abgedeckt sind (z. B. Antriebszapfen).

Gewichte [g]	
Wartungseinheit	360

Werkstoffe	
Gehäuse	PA-verstärkt
Kolbenschieber	POM
Schale	PC
Drehknopf	POM
Filter	PE
Dichtungen	NBR
Dichtungen Einschaltventil	FPM
Werkstoff-Hinweis	RoHS konform

## Normaldurchfluss qn in Abhängigkeit vom Ausgangsdruck p2

FRC-1/4-DB-7-MINI-KC

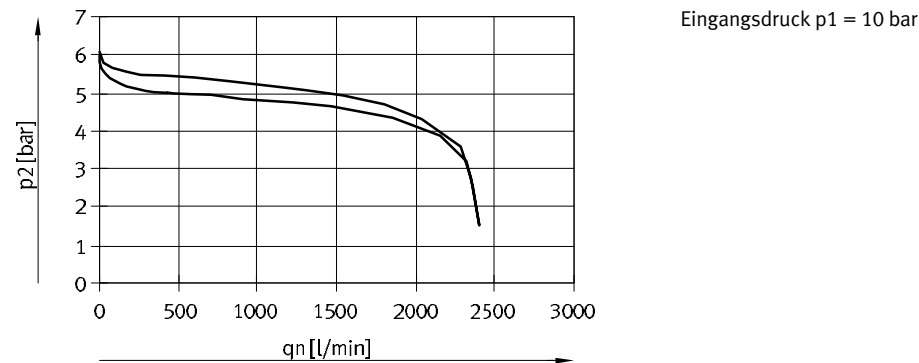



# Wartungsgeräte-Kombinationen FRC-KC, Baureihe D, Polymer

Datenblatt – Kombination FRC-KC

**Abmessungen**

Download CAD-Daten → [www.festo.com](http://www.festo.com)

Mini

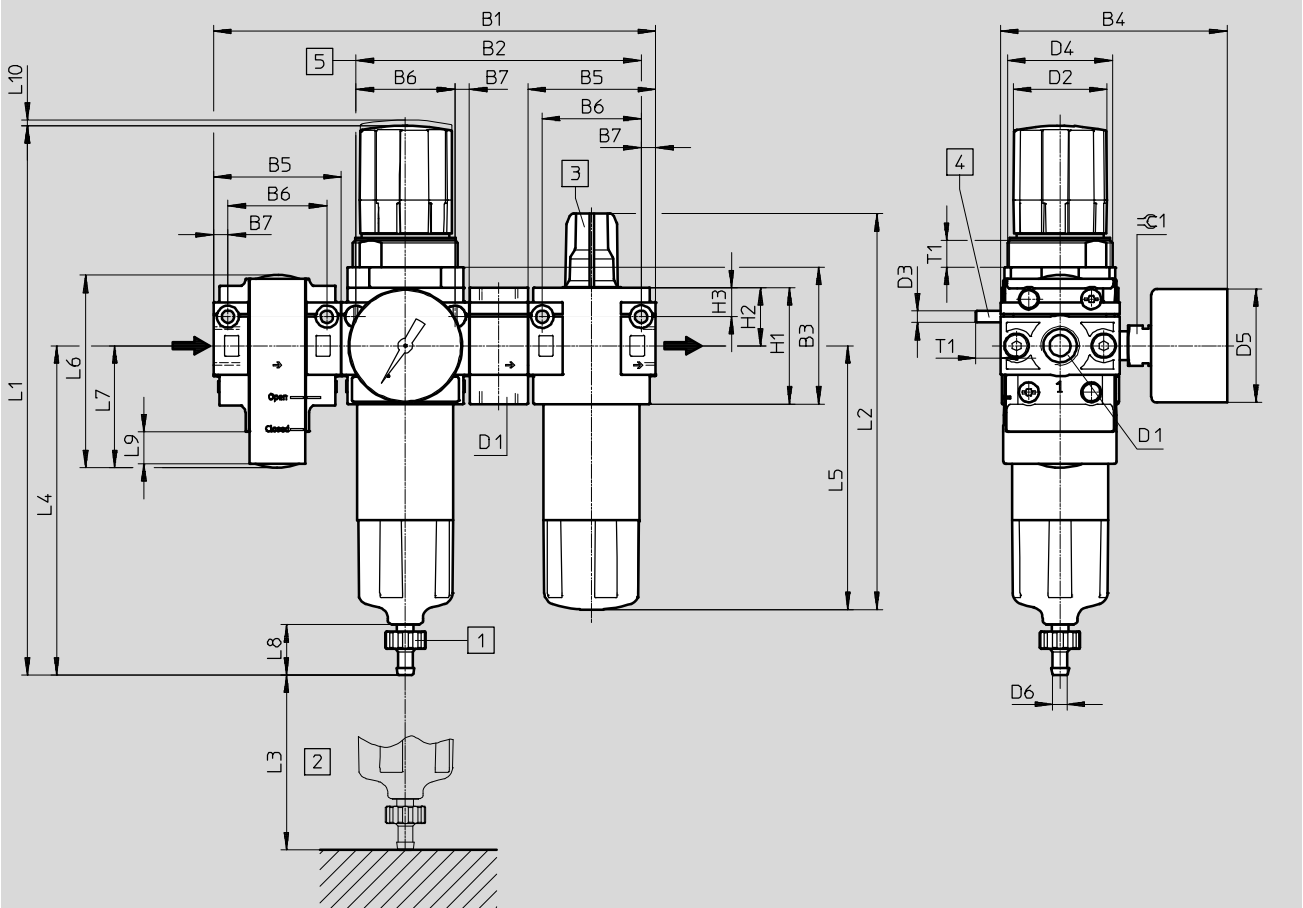

- 1 Stecknippel für Kunststoffschlauch PCN-4
  - 2 Einbaumaß
  - 3 Öl-Regulierschraube
  - 4 Zylinderschraube M4 für Wandmontage (2 Stück im Lieferumfang enthalten)
  - 5 Empfohlene Durchgangsbohrungen für die Wandmontage mit Zylinderschrauben
- Durchflussrichtung

Typ	D1	B1	B2	B3	B4	B5	B6	B7	D2	D3	D4	D5	D6
FRC-1/4-DB	G1/4	152	98	47	78	44	34	5	32	M4	M36x1,5	39	5

Typ	H1	H2	H3	L1	L2	L3	L4	L5	L6	L7	L8	L9	L10	T1	±1
FRC-1/4-DB	40	20	10	189	136	60	113	91	66	42	17	11	2	9	14

**Bestellangaben**

Kondensatablass	Baugröße	Anschluss	Filterfeinheit 40 µm
			Teile-Nr. Typ
Manometer mit Außenskala in bar und Innenskala in psi			
manuell drehend	Mini	G1/4	<b>8002801 FRC-1/4-DB-7-MINI-KC</b>

# Wartungsgeräte-Kombinationen FRC-K, Baureihe D

FESTO

Zubehör

Filterpatronen, Baureihe D,  
Metall



Bestellangaben		Teile-Nr.	Typ
Baugröße	Filterfeinheit [µm]		
Mini	40 (Farbe: weiß)	363665	LFP-D-MINI-40M
Midi	40 (Farbe: weiß)	363667	LFP-D-MIDI-40M
Maxi	40 (Farbe: weiß)	363664	LFP-D-MAXI-40M

Filterpatronen, Baureihe D, Poly-  
mer



Bestellangaben		Teile-Nr.	Typ
Baugröße	Filterfeinheit [µm]		
Mini	40	534502	MS4-LFP-E

Spezialöl



Bestellangaben		Teile-Nr.	Typ
Lieferumfang			
1 Liter		152811	OFSW-32

# Wartungsgeräte-Kombinationen FRC-K, Baureihe D

Zubehör

Bestellangaben – Winkeldose PEV					Datenblätter → Internet: pev-1/4	
	Beschreibung	Betriebsspannungsbereich	Elektrischer Anschluss	Schaltzustandsanzeige	Teile-Nr.	Typ
	für PEV-1/4-...-OD	15 ... 30 V DC	4-polig	LED gelb	<b>164274</b>	<b>PEV-1/4-WD-LED-24</b>
		≤ 230 V AC ≤ 180 V DC	4-polig	LED gelb	<b>164275</b>	<b>PEV-1/4-WD-LED-230</b>

Bestellangaben – Steckdose MSSD					Datenblätter → Internet: mssd	
	Beschreibung	Betriebsspannungsbereich	Elektrischer Anschluss	Befestigungsart Kabelanschluss	Teile-Nr.	Typ
	für PEV-1/4-...-OD	≤ 250 V AC/DC	3-polig	Klemmschrauben	<b>171157</b>	<b>MSSD-C-4P</b>
	für Einschaltventil HEE	≤ 250 V AC/DC	3-polig	Klemmschrauben	<b>151687</b>	<b>MSSD-EB</b>
			4-polig	Schneidklemmtechnik	<b>192745</b>	<b>MSSD-EB-S-M14</b>

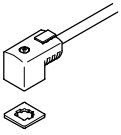
Bestellangaben – Steckdosenleitung KMEB						Datenblätter → Internet: kmeb	
	Beschreibung	Betriebsspannung	Elektrischer Anschluss	Schaltzustandsanzeige	Kabellänge [m]	Teile-Nr.	Typ
	für Einschaltventil HEE	24 V DC	3-polig	LED	2,5	<b>151688</b>	<b>KMEB-1-24-2,5-LED</b>
					5	<b>151689</b>	<b>KMEB-1-24-5-LED</b>
					10	<b>193457</b>	<b>KMEB-1-24-10-LED</b>
		230 V AC	3-polig	-	2,5	<b>151690</b>	<b>KMEB-1-230AC-2,5</b>
					5	<b>151691</b>	<b>KMEB-1-230AC-5</b>

Bestellangaben – Leuchtdichtung MEB-LD			Datenblätter → Internet: meb	
	Beschreibung	Betriebsspannungsbereich	Teile-Nr.	Typ
	für Steckdosenleitung KMEB und Steckdose MSSD-EB	12 ... 24 V DC	<b>151717</b>	<b>MEB-LD-12-24DC</b>
		230 V DC/AC ±10%	<b>151718</b>	<b>MEB-LD-230AC</b>