

Spindelachsen EGC-BS-KF, mit Kugelumlaufführung

FESTO



Elektromechanische Antriebe

Auswahlhilfe



Übersicht von Zahnriemen- und Spindelachsen

Zahnriemenachsen	Spindelachsen	Koordinatensystem
<ul style="list-style-type: none"> • Geschwindigkeiten bis 10 m/s • Beschleunigungen bis 50 m/s² • Wiederholgenauigkeiten bis ±0,08 mm • Hübe bis 8500 mm (längere Hübe auf Anfrage) • Flexible Motoranbindungen 	<ul style="list-style-type: none"> • Geschwindigkeiten bis 2 m/s • Beschleunigungen bis 20 m/s² • Wiederholgenauigkeiten bis ±0,003 mm • Hübe bis 3000 mm 	

Zahnriemenachsen						
Typ	F _x [N]	v [m/s]	M _x [Nm]	M _y [Nm]	M _z [Nm]	Eigenschaften
Kugelumlauf-Schwerlastführung						
EGC-HD-TB						
	450	3	140	275	275	<ul style="list-style-type: none"> • flachbauende Antriebseinheit mit steifem, geschlossenem Profil • präzise und belastbare Duo-Schienenführung • ideal als Grundachse für Linienportale und Auslegerachsen
	1000	5	300	500	500	
	1800	5	900	1450	1450	
Kugelumlaufführung						
EGC-TB-KF						
	50	3	3,5	10	10	<ul style="list-style-type: none"> • steifes, geschlossenes Profil • präzise und belastbare Schienenführung • kleine Antriebsritzel reduzieren erforderliches Antriebsmoment • platzsparende Positionsabfrage
	100	5	16	132	132	
	350	5	36	228	228	
	800	5	144	680	680	
	2500	5	529	1820	1820	
ELGA-TB-KF						
	350	5	16	132	132	<ul style="list-style-type: none"> • Führung und Zahnriemen innenliegend • präzise und belastbare Schienenführung • Führung und Zahnriemen durch Abdeckband geschützt • hohe Vorschubkräfte
	800	5	36	228	228	
	1300	5	104	680	680	
	2000	5	167	1150	1150	
ELGR-TB						
	50	3	2,5	20	20	<ul style="list-style-type: none"> • kostenoptimierte Stangenführung • einbaufertige Einheit • belastbare Kugelbuchsen für dynamischen Betrieb
	100	3	5	40	40	
	350	3	15	124	124	

Elektromechanische Antriebe

Auswahlhilfe



Übersicht von Zahnriemen- und Spindelachsen

Zahnriemenachsen

- Geschwindigkeiten bis 10 m/s
- Beschleunigungen bis 50 m/s²
- Wiederholgenauigkeiten bis ±0,08 mm
- Hübe bis 8500 mm (längere Hübe auf Anfrage)
- Flexible Motoranbindungen

Spindelachsen

- Geschwindigkeiten bis 2 m/s
- Beschleunigungen bis 20 m/s²
- Wiederholgenauigkeiten bis ±0,003 mm
- Hübe bis 3000 mm

Koordinatensystem

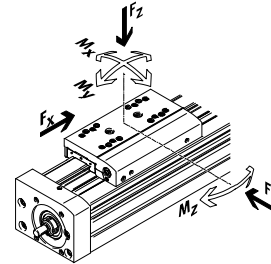

Zahnriemenachsen

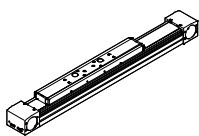
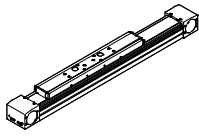
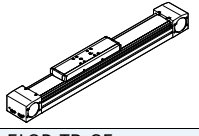
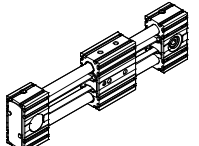
Typ	F _x [N]	v [m/s]	M _x [Nm]	M _y [Nm]	M _z [Nm]	Eigenschaften
Rollenführung						
ELGA-TB-RF						
	350	10	11	40	40	<ul style="list-style-type: none"> • robuste Rollenführung • Führung und Zahnriemen durch Abdeckband geschützt • Geschwindigkeiten bis 10 m/s • geringeres Gewicht als Achsen mit Schienenführungen
	800	10	30	180	180	
	1300	10	100	640	640	
ELGA-TB-RF-F1						
	260	10	8,8	32	32	<ul style="list-style-type: none"> • für Lebensmittelbereich geeignet • robuste Rollenführung • Führung und Zahnriemen durch Abdeckband geschützt • Geschwindigkeiten bis 10 m/s • geringeres Gewicht als Achsen mit Schienenführungen
	600	10	24	144	144	
	1000	10	80	512	512	
Gleitführung						
ELGA-TB-G						
	350	5	5	30	10	<ul style="list-style-type: none"> • Führung und Zahnriemen durch Abdeckband geschützt • für einfache Handlingaufgaben • als Antriebselement für externe Führungen • unempfindlich bei schwierigen Umgebungsbedingungen
	800	5	10	60	20	
	1300	5	120	120	40	
ELGR-TB-GF						
	50	1	1	10	10	<ul style="list-style-type: none"> • kostenoptimierte Stangenführung • einbaufertige Einheit • robuste Gleitbuchsen für Einsatz in schwierigen Umgebungsbedingungen
	100	1	2,5	20	20	
	350	1	1	40	40	

Elektromechanische Antriebe

Auswahlhilfe



Übersicht von Zahnriemen- und Spindelachsen

Zahnriemenachsen	Spindelachsen	Koordinatensystem
<ul style="list-style-type: none"> • Geschwindigkeiten bis 10 m/s • Beschleunigungen bis 50 m/s² • Wiederholgenauigkeiten bis ±0,08 mm • Hübe bis 8500 mm (längere Hübe auf Anfrage) • Flexible Motoranbindungen 	<ul style="list-style-type: none"> • Geschwindigkeiten bis 2 m/s • Beschleunigungen bis 20 m/s² • Wiederholgenauigkeiten bis ±0,003 mm • Hübe bis 3000 mm 	

Spindelachsen						
Typ	F _x [N]	v [m/s]	M _x [Nm]	M _y [Nm]	M _z [Nm]	Eigenschaften
Kugelumlauf-Schwerlastführung						
EGC-HD-BS						
	300 600 1300	0,5 1,0 1,5	140 300 900	275 500 1450	275 500 1450	<ul style="list-style-type: none"> • flachbauende Antriebseinheit mit steifem, geschlossenem Profil • präzise und belastbare Duo-Schienenführung • ideal als Grundachse für Linienportale und Auslegerachsen
Kugelumlaufführung						
EGC-BS-KF						
	300 600 1300 3000	0,5 1,0 1,5 2,0	16 36 144 529	132 228 680 1820	132 228 680 1820	<ul style="list-style-type: none"> • steifes, geschlossenes Profil • präzise und belastbare Schienenführung • für höchste Anforderungen an Vorschubkraft und Präzision • platzsparende Positionsabfrage
ELGA-BS-KF						
	300 600 1300 3000	0,5 1,0 1,5 2,0	16 36 104 167	132 228 680 1150	132 228 680 1150	<ul style="list-style-type: none"> • Führung und Kugelgewindetrieb innenliegend • präzise und belastbare Schienenführung • für höchste Anforderungen an Vorschubkraft und Präzision • Führung und Kugelgewindetrieb durch Abdeckband geschützt • platzsparende Positionsabfrage
EGSK						
	57 133 184 239 392	0,33 1,10 0,83 1,10 1,48	13 28,7 60 79,5 231	3,7 9,2 20,4 26 77,3	3,7 9,2 20,4 26 77,3	<ul style="list-style-type: none"> • Spindelachsen mit höchster Präzision, Kompaktheit und Steifigkeit • Kugelumlaufführung und Kugelgewindetrieb ohne Kugelkette • lagerhaltige Standardausführungen
EGSP						
	112 212 466 460	0,6 0,6 2,0 2,0	36,3 81,5 90,3 258	12,5 31,6 32,1 94	12,5 31,6 32,1 94	<ul style="list-style-type: none"> • Spindelachsen mit höchster Präzision, Kompaktheit und Steifigkeit • Kugelumlaufführung mit Kugelkette • Kugelgewindetrieb bei Baugrößen 33, 46 mit Kugelkette

Spindelachsen EGC-BS-KF, mit Kugelumlaufführung

Merkmale

Auf einen Blick

Leistungsstark

- Groß dimensionierte Profile mit einem optimierten Querschnitt ermöglichen eine maximale Steifigkeit und Belastbarkeit
- Geschwindigkeit, Beschleunigung und Momentaufnahme stellen einen neuen Maßstab dar

Wirtschaftlich

- Die Spindelachse besteht neben den technischen Daten durch ein hervorragendes Preis-Leistungs-Verhältnis
- Durch hohe Leistungsfähigkeit kann die EGC oft eine Baugröße kleiner dimensioniert werden

Vielseitig

- Verschiedene Spindelsteigungen, zahlreiche Baugrößen und Varianten wie geschützte Führungen eröffnen ein breites Anwendungsspektrum
- Einbauraumsparende Positionsabfrage mit Näherungsschalter in der Profilvernuth möglich
- Vielfältige Adaptionmöglichkeiten an Antriebe
- Umfangreiches Montagezubehör für Mehrachskombinationen
- Spindelabstützung ermöglicht bei allen Hublängen maximale Verfahrgeschwindigkeit

Breite Baureihe für verschiedenste Lastfälle

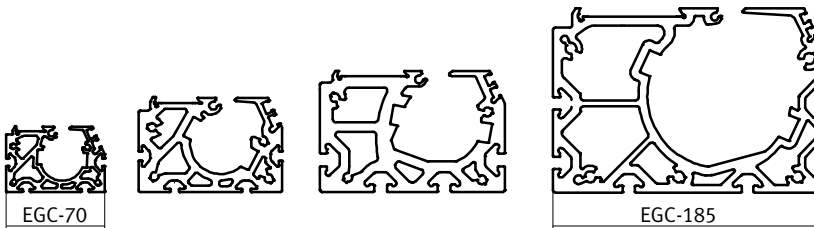

Kennwerte der Achsen

Die Angaben in der Tabelle sind Maximalwerte.

Die genauen Werte für die einzelnen Varianten sind dem entsprechenden Katalog-Datenblatt zu entnehmen.

Ausführung	Baugröße	Arbeitshub [mm]	Geschwindigkeit [m/s]	Wiederholgenauigkeit [mm]	Vorschubkraft [N]	Führungseigenschaften				
						Kräfte und Momente				
						F _y [N]	F _z [N]	M _x [Nm]	M _y [Nm]	M _z [Nm]
Kugelumlaufführung										
	70	50 ... 1000	0,5	±0,02	300	1850	1850	16	132	132
	80	50 ... 2000	1,0	±0,02	600	3050	3050	36	228	228
	120	50 ... 2500	1,5	±0,02	1300	6890	6890	144	680	680
	185	50 ... 3000	2,0	±0,02	3000	15200	15200	529	1820	1820

- - Hinweis
 Auslegungssoftware
 PositioningDrives
 www.festo.com

Spindelachsen EGC-BS-KF, mit Kugelumlauführung

FESTO

Merkmale

Schlittenvarianten

Standardschlitten



verlängerter Schlitten



Zusatzschlitten



Führungsoptionen

geschützte Ausführung



- Die geschützte Führung reinigt die Führungsschiene und schützt die Kugelumlauführung mit Hilfe eines Zusatzabstreifers

mit Zentralschmierung



- Mit Hilfe der Schmieradapter kann die Führung über halb- oder vollautomatische Nachschmiereinrichtungen dauerhaft gefettet werden
- Die Adapter sind für Öle und Fette geeignet
- Beide Schmieradapter müssen angeschlossen werden

→ 23

Wegmesssystem

→ 14

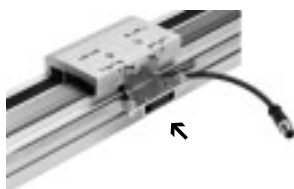

- Mit dem inkrementalen Wegmesssystem kann die Position des Schlittens direkt erfasst werden. Dadurch sind alle Elastizitäten des Antriebsstrangs erkennbar und können durch den Motorcontroller ausgeregelt werden.

Feststelleinheit

→ 15

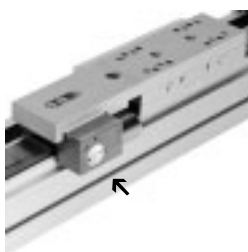

- 1- oder 2-kanalige Ausführung, zum Halten von Lasten
- Zuverlässiges Halten ist gewährleistet, da die Kräfte direkt am Schlitten wirken
- Bei den Baugrößen 120 und 185 ist eine begrenzte Anzahl von Notbremsungen zulässig

Spindelachsen EGC-BS-KF, mit Kugelumlaufführung

Merkmale

Gesamtsystem aus Spindelachse, Motor, Motorcontroller und Motoranbausatz

Spindelachse mit Kugelumlaufführung



Motor

→48



1



2

- 1 Servomotor EMME-AS, EMMS-AS
- 2 Schrittmotor EMMS-ST

-  - Hinweis

Für die Spindelachse EGC und die Motoren gibt es speziell aufeinander abgestimmte Komplettlösungen.

Motorcontroller

Datenblätter → Internet: motorcontroller



1



2

- 1 Servomotor Controller CMMP-AS
- 2 Schrittmotor Controller CMMS-ST

Motoranbausatz

Axialbausatz

→48

Parallelbausatz

→53



Spindelachsen EGC-BS-KF, mit Kugelumlaufführung

Peripherieübersicht

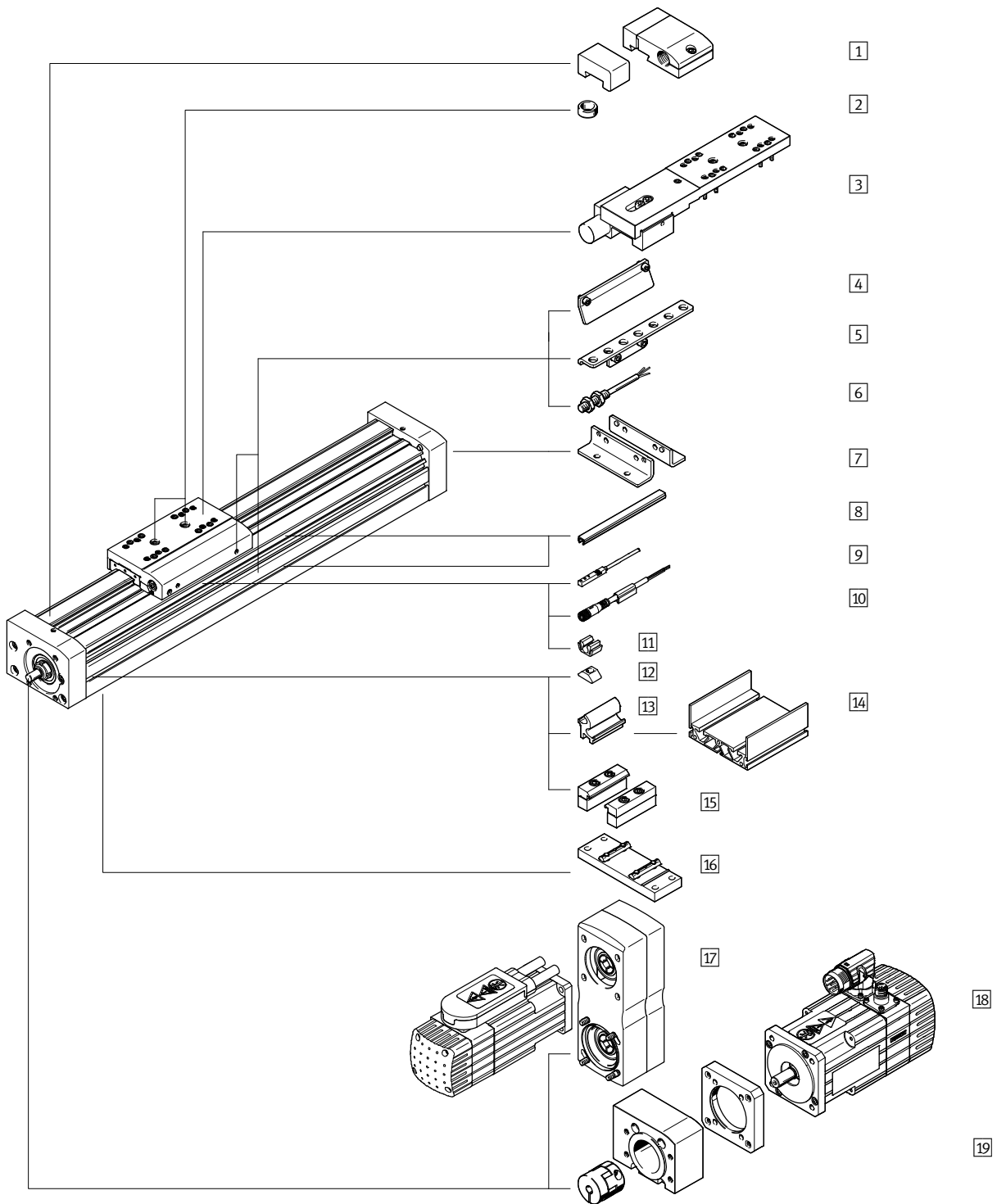

Spindelachsen EGC-BS-KF, mit Kugelumlaufführung

Peripherieübersicht

Varianten und Zubehör			
	Typ/Bestellcode	Beschreibung	→ Seite/Internet
1	Notpuffer mit Halter A	zur Vermeidung von Schäden am Endanschlag bei Betriebsstörung	57
2	Zentrierstift/-hülse ZBS, ZBH	<ul style="list-style-type: none"> zur Zentrierung von Lasten und Anbauteilen am Schlitten 2 Zentrierstifte/-hülsen im Lieferumfang der Achse enthalten 	59
3	Feststelleinheit 1H...-PN, 2H-PN	zum Halten von Lasten	15
4	Schaltfahne X, Z, O, P, W, R	zur Abfrage der Schlittenposition	57
5	Sensorhalter O, P, W, R	Adapter zur Befestigung der induktiven Näherungsschalter (runde Bauform) an der Achse	58
6	Näherungsschalter, M8 O, P, W, R	<ul style="list-style-type: none"> induktiver Näherungsschalter, runde Bauform bei dem Bestellcode O, P, W, R ist 1 Schaltfahne und max. 2 Sensorhalter im Lieferumfang enthalten 	61
7	Fußbefestigung F	zur Befestigung der Achse am Abschlussdeckel (nur einseitig möglich)	55
8	Nutabdeckung B, S	<ul style="list-style-type: none"> zum Schutz vor Verschmutzung 	59
9	Näherungsschalter, T-Nut X, Z	<ul style="list-style-type: none"> induktiver Näherungsschalter, für T-Nut bei dem Bestellcode X, Z ist 1 Schaltfahne im Lieferumfang enthalten 	60
10	Verbindungsleitung V	für Näherungsschalter (Bestellcode W und R)	61
11	Clip CL	zur Befestigung des Näherungsschalterkabels in der Nut	59
12	Nutenstein Y	zur Befestigung von Anbauteilen	59
13	Adapterbausatz DHAM	zur Befestigung des Auflageprofils an der Achse	60
14	Auflageprofil HMIA	zur Befestigung und Führung einer Energiekette	60
15	Profilbefestigung M	zur Befestigung der Achse, seitlich am Profil	55
16	Mittenstütze EAHF-L5	zur Befestigung der Achse, von unten am Profil	56
17	Parallelbausatz EAMM-U	für parallelen Motoranbau (besteht aus: Gehäuse, Spannhülse, Zahnriemenscheibe, Zahnriemen)	53
18	Motor EMME, EMMS	speziell auf die Achse abgestimmte Motoren mit oder ohne Bremse	48
19	Axialbausatz EAMM-A	für axialen Motoranbau (besteht aus: Kupplung, Kupplungsgehäuse und Motorflansch)	48
–	Führungssachse EGC-FA	Achse ohne Antrieb	egc-fa

Spindelachsen EGC-BS-KF, mit Kugelumlauführung

Typenschlüssel

EGC - 70 - 500 - BS - - - - KF - - MR - GK

Typ	
EGC	Spindelachse
Baugröße	
Hub [mm]	
Antriebsfunktion	
BS	Kugelgewindetrieb
Spindelsteigung	
Spindelabstützung	
-	ohne
S	mit Spindelabstützung
Führung	
KF	Kugelumlauführung
Hubreserve	
Anbaulage Motor	
ML	links
MR	rechts
Schlitten	
GK	Schlitten, Standard
GV	Schlitten, verlängert
GP	Schlitten Standard, geschützt
GQ	Schlitten verlängert, geschützt

Spindelachsen EGC-BS-KF, mit Kugelumlaufführung

Typenschlüssel

→							ZUB –	F2MX2Z	–	DN
Zusatzschlitten										
KL	Standard, links									
Zusatzschlitten										
KR	Standard, rechts									
Schmierfunktion										
–	Standard									
C	Schmieradapter									
Wegmesssystem, inkremental										
M1	Auflösung: 2,5 µm									
M2	Auflösung: 10 µm									
Feststelleinheit										
1HL	1-kanalig links									
1HR	1-kanalig rechts									
2H	2-kanalig									
Betätigungsart										
PN	pneumatisch betätigt									
Zubehör lose beigelegt										
F	Fußbefestigung									
...M	Profilbefestigung									
...B	Abdeckung Befestigungsnut									
...S	Abdeckung Sensornut									
...Y	Nutenstein für Befestigungsnut									
...X	Näherungsschalter (SIES), induktiv, Nut 8, PNP, Schließer, Kabel 7,5 m									
...Z	Näherungsschalter (SIES), induktiv, Nut 8, PNP, Öffner, Kabel 7,5 m									
...A	Notpuffer mit Halter									
...O	Näherungsschalter (SIEN), induktiv, M8, PNP, Schließer, Kabel 2,5 m									
...P	Näherungsschalter (SIEN), induktiv, M8, PNP, Öffner, Kabel 2,5 m									
...W	Näherungsschalter (SIEN), induktiv, M8, PNP, Schließer, Stecker M8									
...R	Näherungsschalter (SIEN), induktiv, M8, PNP, Öffner, Stecker M8									
...V	Verbindungsleitung									
...CL	Kabelclip									
Bedienungsanleitung										
DN	ohne									





Spindelachsen EGC-BS-KF, mit Kugelumlaufführung

FESTO

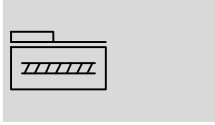
Datenblatt

Funktion



-  Baugröße
70 ... 185
-  Hublänge
50 ... 3000 mm
-  www.festo.com
-  Reparaturservice

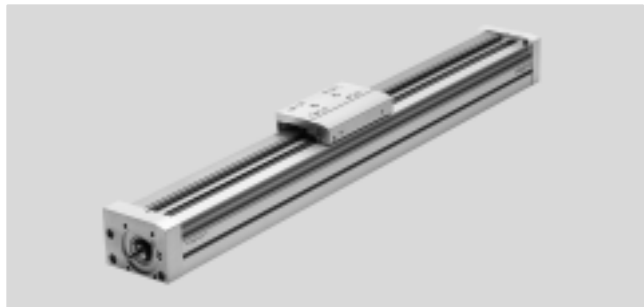

Allgemeine Technische Daten							
Baugröße		70	80		120		185
Spindelsteigung		10	10	20	10	25	40
Konstruktiver Aufbau		Elektromechanische Achse mit Kugelgewindetrieb					
Führung		Kugelumlaufführung					
Einbaulage		beliebig					
Arbeitshub							
EGC-...-GK/-GP	[mm]	50 ... 1000	50 ... 2000		50 ... 2500		50 ... 3000
EGC-...-GV/-GQ	[mm]	50 ... 900	50 ... 1900		50 ... 2400		50 ... 2900
Max. Vorschubkraft F_x	[N]	300	600		1300		3000
Leerlaufdrehmoment	[Nm]	0,3	0,5	0,5	1,5	1,5	3,0
bei min. Verfahrgeschwindigkeit	[m/s]	0,05	0,1	0,1	0,2	0,2	0,2
Leerlaufdrehmoment	[Nm]	0,45	0,75	0,75	2,25	2,25	6,5
bei max. Verfahrgeschwindigkeit	[m/s]	0,5	0,5	1	0,6	1,5	2
Max. Radialkraft ¹⁾	[N]	220	250		500		4000
Max. Drehzahl ²⁾	[U/min]	3000	3000		3600		3000
Max. Beschleunigung	[m/s ²]	15					
Wiederholgenauigkeit	[mm]	±0,02					

1) Am Antriebsschaft

2) Drehzahl und Geschwindigkeit sind hubabhängig

Betriebs- und Umweltbedingungen		
Umgebungstemperatur	[°C]	-10 ... +60
Schutzart		IP40
Einschaltdauer	[%]	100

Spindelachsen EGC-BS-KF, mit Kugelumlauführung

Datenblatt

Gewichte [g]				
Baugröße	70	80	120	185
Grundgewicht bei 0 mm Hub ¹⁾				
EGC-...-GK/-GP	1500	2700	12500	30000
EGC-...-GV/-GQ	2000	3500	14400	34500
Gewichtszuschlag pro 10 mm Hub	50	80	190	390
Bewegte Masse				
EGC-...-GK/-GP	400	740	2400	8600
EGC-...-GV/-GQ	600	950	2900	9850
Zusatzschlitten				
EGC-...-KL/-KR	300	550	2000	6000
Feststelleinheit				
EGC-...-1H...-PN	–	700	2300	4900
EGC-...-2H-PN	–	1 300	4000	8300

1) Inkl. Schlitten

Spindel				
Baugröße	70	80	120	185
Durchmesser [mm]	12	15	25	40
Steigung [mm/U]	10	10 20	10 25	40

Massenträgheitsmoment							
Baugröße	70	80	120	185			
Spindelsteigung	10	10 20	10 25	40			
J ₀							
EGC-...-GK [kg mm ²]	1,99	5,2	5,2	64,46	64,46	594	
EGC-...-GV [kg mm ²]	3,41	8,67	8,68	92	92	774,71	
J _H pro Meter Hub [kg mm ² /m]	14,2	34,6	34,6	275,6	275,6	1803,1	
J _L pro kg Nutzlast [kg mm ² /Kg]	2,53	2,53	10,13	2,53	15,83	40,53	
J _W Schlitten							
EGC-...-GK [kg mm ²]	1,04	1,86	7,46	6,09	38,06	348,87	
EGC-...-GV [kg mm ²]	1,48	2,34	9,35	7,34	45,85	399,08	
J _F Feststelleinheit							
EGC-...-1H...-PN [kg mm ²]	–	1,78	7,1	5,8	36,4	198,5	
EGC-...-2H-PN [kg mm ²]	–	3,3	13,2	10	63,3	336,4	

Das Massenträgheitsmoment J_A der gesamten Achse wird wie folgt berechnet:

$$J_A = J_0 + \sum J_W + J_H \times \text{Arbeitshub [m]} + J_L \times m_{\text{Nutzlast [kg]}} + J_F$$

$\sum J_W$ = Summe der Massenträgheitsmomente aller Schlitten, inklusive 1. Schlitten

Spindelachsen EGC-BS-KF, mit Kugelumlauführung

Datenblatt

Werkstoffe

Funktionsschnitt

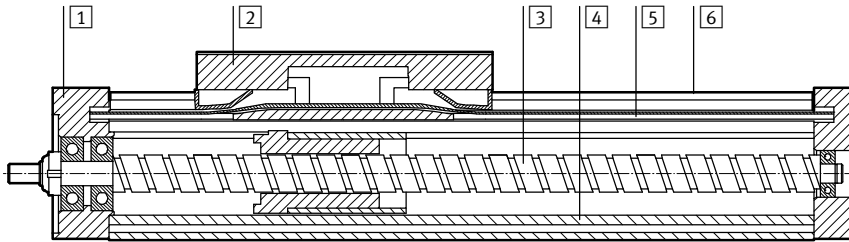

Achse		
1	Abschlussdeckel	Alu-Knetlegierung, eloxiert
2	Schlitten	Alu-Knetlegierung, eloxiert
3	Spindel	Stahl
4	Profil	Aluminium, eloxiert
5	Abdeckband	Polyurethan
6	Führungsschiene	Stahl, hochlegiert
Werkstoff-Hinweis		RoHS-konform

Technische Daten – Wegmesssystem		Abmessungen → 39	
Typ		EGC-...-M1	EGC-...-M2
Auflösung	[µm]	2,5	10
Max. Verfahrgeschwindigkeit mit Motorcontroller CMMP-AS-...	[m/s]	4	4
Encodersignal		5 V TTL; A/A, B/B ohne Nullimpuls	
Signalausgang		Line Driver, Gegentakt, dauerkurzschlussfest	
Elektrischer Anschluss		8-poliger Stecker, runde Bauform M12	
Kabellänge	[mm]	160	

Betriebs- und Umweltbedingungen – Wegmesssystem	
Umgebungstemperatur	[°C] -10 ... +70
Schutzart	IP64
CE-Zeichen (siehe Konformitätserklärung)	nach EU-EMV-Richtlinie ¹⁾

1) Bitte entnehmen Sie den Nutzungsbereich der EG-Konformitätserklärung: www.festo.com/sp → Anwenderdokumentation.
Im Falle von Nutzungsbeschränkungen der Geräte in Wohn-, Geschäfts- und Gewerbebereichen, sowie Kleinbetrieben, können weitere Maßnahmen zur Reduzierung der Störaussendung erforderlich sein.

Anwendungshinweis

Die Spindelachse mit Wegmesssystem ist nicht für nachfolgende Anwendungsbeispiele ausgelegt:

- Magnetfeld

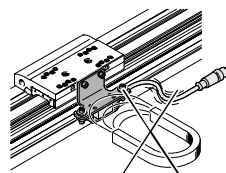

- Schweißanwendung

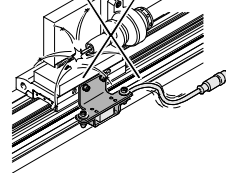

Spindelachsen EGC-BS-KF, mit Kugelumlauführung

Datenblatt

Technische Daten – Feststelleinheit				Abmessungen → 40
Baugröße		80	120	185
Pneumatischer Anschluss		M5	M5	M5
Klemmart		Klemmung durch Feder, Lösen durch Druckluft		
Statische Haltekraft				
EGC-...-1H...-PN	[N]	320	1200	1500
EGC-...-2H-PN	[N]	640	2400	3000
Max. Anzahl von Notbremsungen ¹⁾ bei Referenzenergie	[J]	–	750 35	750 70
Anzahl Klemmungen unter Nennlast [Mio. Schaltspiele]		0,45	0,05	> 1,4

1) Unter einer Notbremsung versteht man das Abbremsen der Nutzlast bei Energieausfall an der Antriebsachse.

Betriebs- und Umweltbedingungen – Feststelleinheit		
Betriebsmedium		Druckluft nach ISO 8573-1:2010 [7:4:4]
Betriebsdruck		
Feststelleinheit geöffnet	[bar]	4,5 ... 8
Feststelleinheit geschlossen	[bar]	drucklos
Umgebungstemperatur	[°C]	–10 ... +60

 Hinweis
In Verbindung mit der Feststelleinheit kann die Achse nur über den Schmieradapter (EGC-...-C) nachgeschmiert werden.

Spindelachsen EGC-BS-KF, mit Kugelumlaufführung

Datenblatt

FESTO

Belastungskennwerte

Die angegebenen Kräfte und Momente beziehen sich auf die Schlittenoberfläche. Der Angriffspunkt ist der Schnittpunkt aus Führungsmitte und Längenmitte des Schlittens.

Sie dürfen im dynamischen Betrieb nicht überschritten werden.

Dabei muss besonders auf den Abbremsvorgang geachtet werden.

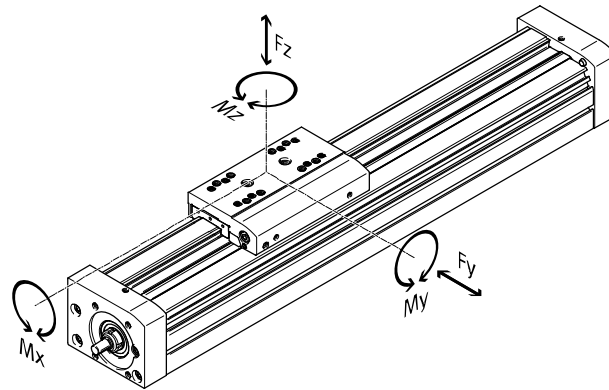

Max. zulässige Kräfte und Momente bei einer Lebensdauer von 5000 km						
Baugröße		70	80	120	185	
F _{y,max.}	[N]	1850	3050	6890	15200	
F _{z,max.}	[N]	1850	3050	6890	15200	
M _{x,max.}	[Nm]	16	36	144	529	
M _{y,max./M_{z,max.}}						
EGC...-GK/-GP	[Nm]	51	97	380	1157	
M _{y,max./M_{z,max.}}						
EGC...-GV/-GQ	[Nm]	132	228	680	1820	

Tragzahlen						
Baugröße		70	80	120	185	
Spindelsteigung		10	10	20	10	25
Kugelgewindetrieb						
Dynamisch c _{dyn,KGT}	[N]	4000	6820	7480	16000	13700
					36200	

-  Hinweis

Für eine Lebensdauer des Führungssystems von 5000 km muss der Belastungs-Vergleichsfaktor, auf Basis der maximal zulässigen

Kräfte und Momente bei 5000 km Lebensdauer, einen Wert $f_v < 1$ annehmen.

Wirken gleichzeitig mehrere der unten genannten Kräfte und Momente auf die Achse ein,

muss neben den aufgeführten Maximalbelastungen folgende Gleichung erfüllt werden:

Berechnung des Belastungs-Vergleichsfaktors:

$$f_v = \frac{|F_{y,dyn}|}{F_{y,max}} + \frac{|F_{z,dyn}|}{F_{z,max}} + \frac{|M_{x,dyn}|}{M_{x,max}} + \frac{|M_{y,dyn}|}{M_{y,max}} + \frac{|M_{z,dyn}|}{M_{z,max}}$$

Spindelachsen EGC-BS-KF, mit Kugelumlaufführung

Datenblatt

Berechnung der Lebensdauer

Die Lebensdauer der Führung ist abhängig von der Belastung. Um eine annähernde Aussage über die Lebensdauer der Führung zu geben, wird als Kenngröße der

Belastungs-Vergleichsfaktor f_v im Bezug auf die Lebensdauer im nachstehenden Diagramm dargestellt.

Diese Darstellung gibt nur den theoretischen Wert wieder. Bei Belastungs-Vergleichsfaktor f_v größer 1,5 ist unbedingt eine

Rücksprache mit ihrem lokalen Ansprechpartner bei Festo notwendig.

Belastungs-Vergleichsfaktor f_v in Abhängigkeit von der Lebensdauer

Beispiel:

Ein Anwender will eine Masse X kg bewegen. Durch die Berechnung mit der Formel $\rightarrow 16$ ergibt sich für den Belastungs-Vergleichsfaktor f_v ein Wert von 1,5. Laut Diagramm hat die Führung eine Lebensdauer von ca.

1500 km. Durch die Reduzierung der Beschleunigung verringert sich der Wert M_z und M_y . Nun ergibt sich mit einem Belastungs-Vergleichsfaktor f_v von 1 eine Lebensdauer von 5000 km.

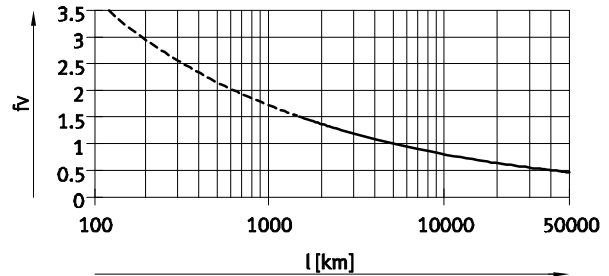

Hinweis

Auslegungssoftware
PositioningDrives
www.festo.com

Mit Hilfe der Auslegungssoftware kann die Führungsauslastung für eine Lebensdauer von 5000 km errechnet werden.

$f_v > 1,5$ sind nur theoretische Vergleichswerte für die Kugelumlaufführung.

Vergleich der Belastungskennwerte bei 5000 km mit dynamischen Kräften und Momenten von Kugelumlaufführungen

Die Belastungskennwerte von Wälzführungen sind nach ISO und JIS durch dynamische und statische Kräfte und Momente normiert. Diese Kräfte und Momente basieren auf einer Lebensdauer-Erwartung des Führungssystems von 100 km nach ISO bzw. 50 km nach JIS.

Aufgrund der Abhängigkeit der Belastungskennwerte von der Lebensdauer lassen sich die max. zul. Kräfte und Momente bei 5000 km Lebensdauer nicht mit den dynamischen Kräften und Momenten von Wälzführungen nach ISO/JIS vergleichen.

Für eine einfachere Vergleichbarkeit der Führungskapazität von Linearachsen EGC mit Wälzführungen sind in nachfolgender Tabelle die theoretisch zulässigen Kräfte und Momente bei einer rechnerischen Lebensdauer von 100 km aufgeführt. Dies entspricht den dynamischen Kräften und Momenten nach ISO.

Diese 100 km Werte sind rein rechnerisch ermittelt und dienen allein der Vergleichbarkeit mit dynamischen Kräften und Momenten nach ISO. Eine Belastung der Antriebe mit diesen Kennwerten ist ausgeschlossen und kann zur Beschädigung der Achsen führen.

Max. zulässige Kräfte und Momente bei einer theoretischen Lebensdauer von 100 km (reine Führungsbetrachtung)

Baugröße		70	80	120	185
$F_{y_{max}}$	[N]	6815	11236	25383	55997
$F_{z_{max}}$	[N]	6815	11236	25383	55997
$M_{x_{max}}$	[Nm]	59	133	531	1949
$M_{y_{max}}/M_{z_{max}}$					
EGC-...-GK/-GP	[Nm]	188	357	1400	4262
$M_{y_{max}}/M_{z_{max}}$					
EGC-...-GV/-GQ	[Nm]	486	840	2505	6705

Spindelachsen EGC-BS-KF, mit Kugelumlauführung

Datenblatt

FESTO

Geschwindigkeit v in Abhängigkeit vom Arbeitshub l

Baugröße 70

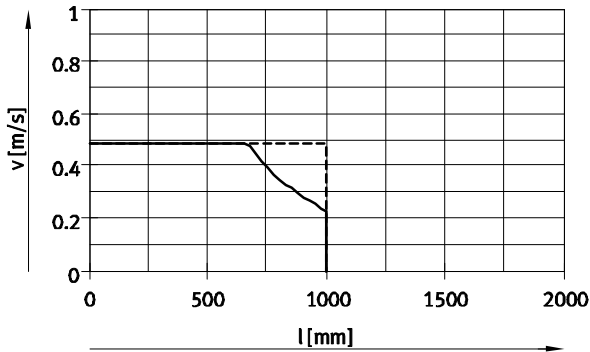

— EGC-70-10P ohne Spindelabstützung
 - - - EGC-70-10P mit Spindelabstützung

Baugröße 80

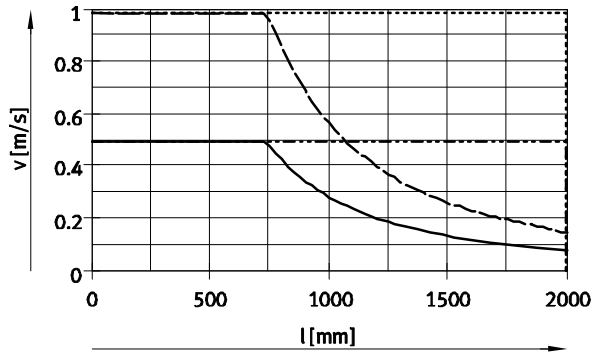

— EGC-80-10P ohne Spindelabstützung
 - - - EGC-80-10P mit Spindelabstützung
 - · - EGC-80-20P ohne Spindelabstützung
 · · · EGC-80-20P mit Spindelabstützung

Baugröße 120

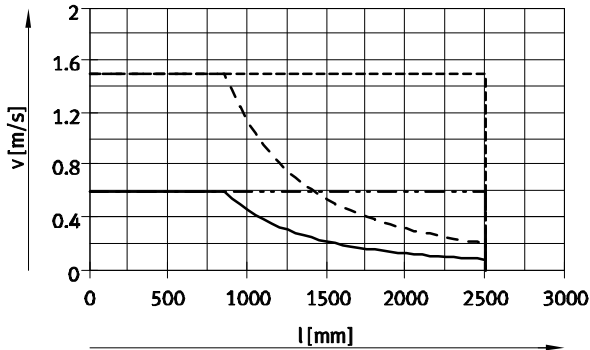

— EGC-120-10P ohne Spindelabstützung
 - - - EGC-120-10P mit Spindelabstützung
 - · - EGC-120-25P ohne Spindelabstützung
 · · · EGC-120-25P mit Spindelabstützung

Baugröße 185

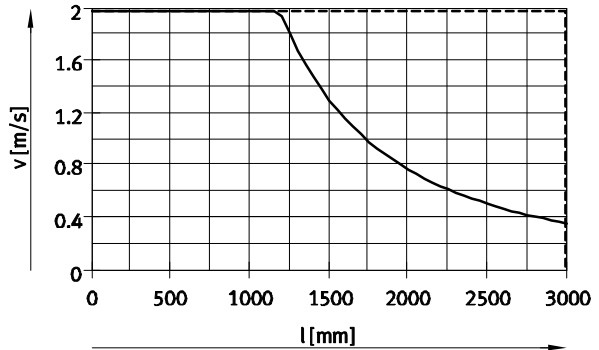

— EGC-185-40P ohne Spindelabstützung
 - - - EGC-185-40P mit Spindelabstützung

Geschwindigkeit v in Abhängigkeit von der Drehzahl n

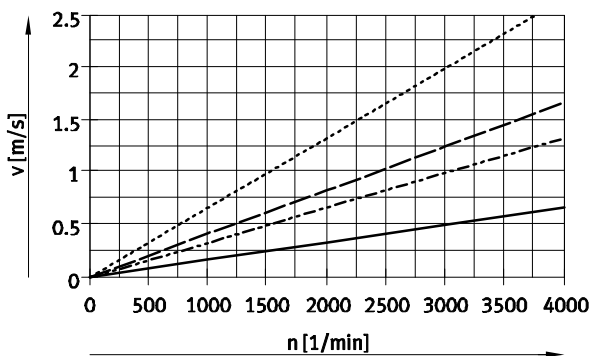

 Hinweis
 Drehzahl ist hubabhängig.
 Maximale Drehzahl beachten.

— EGC-70/-80-10P/-120-10P
 - - - EGC-80-20P
 - · - EGC-120-25P
 · · · EGC-185

Spindelachsen EGC-BS-KF, mit Kugelumlauführung

Datenblatt

Max. Beschleunigung a in Abhängigkeit von der Nutzlast m

Baugröße 70

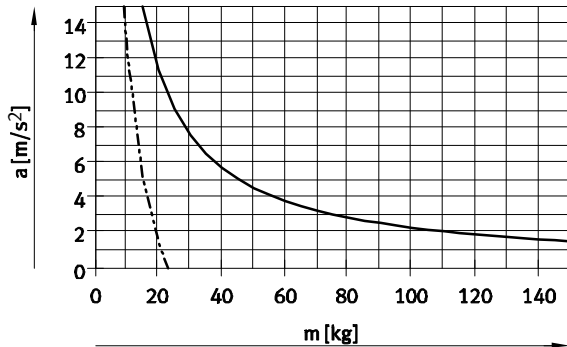

Baugröße 80

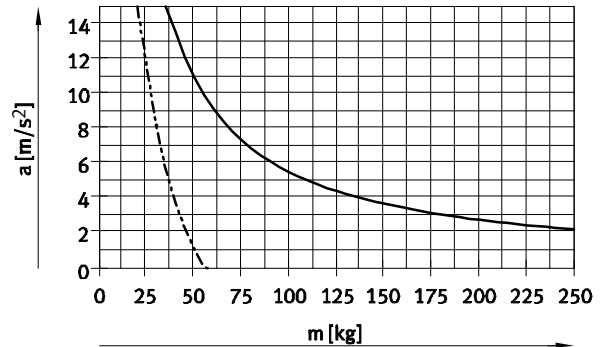

Baugröße 120

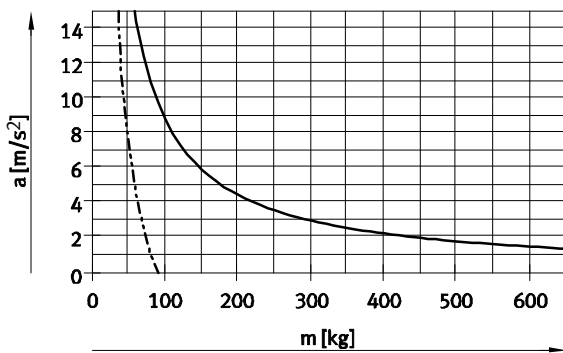

Baugröße 185

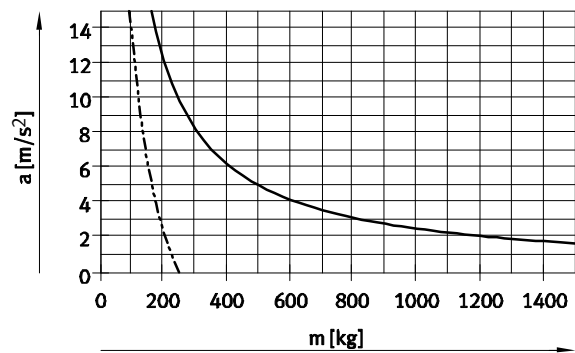

— waagrechte Einbaulage - - - - - senkrechte Einbaulage

Theoretische Vorschubkraft F in Abhängigkeit vom Eingangsmoment M

Baugröße 70/80

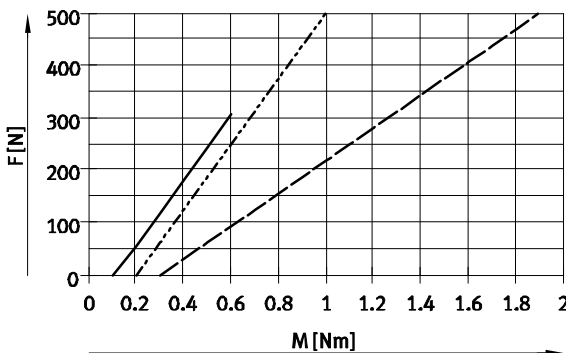

Baugröße 120/185

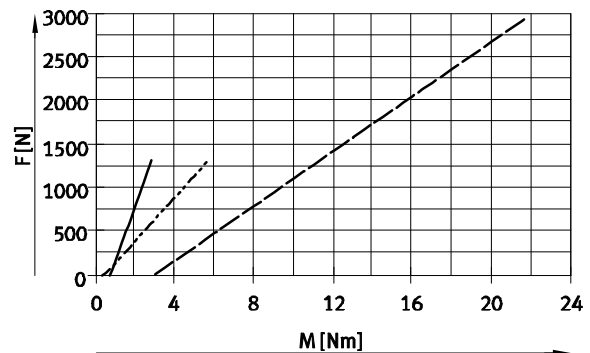

— EGC-70-10P - - - - - EGC-80-20P
 - · - · - EGC-80-10P

— EGC-120-BS-10P - - - - - EGC-185-BS-40P
 - · - · - EGC-120-BS-25P

Spindelachsen EGC-BS-KF, mit Kugelumlauführung

Datenblatt

FESTO

Hubreserve	
Hublänge	Hubreserve
Der gewählte Hub entspricht grundsätzlich dem erforderlichen Arbeitshub. Bei den Varianten GK/GV sind keine Abstreifer an der Führung vorhanden. Deshalb gibt es bei diesen Varianten zusätzlich einen Sicherheitsabstand zwischen Antriebsdeckel und Schlitten, der nicht als Arbeitshub vorgesehen ist.	<p>Soll für die Varianten GP/GQ bzw. GK-C/GV-C ebenfalls ein Sicherheitsabstand (ähnlich GK/GV) zwischen Antriebsdeckel und Schlitten definiert werden, so ist dies über das Merkmal "Hubreserve" im Produktbaukasten möglich. Bei den Varianten GK/GV addieren sich pro Endlage Hubreserve und Sicherheitsabstand.</p> <ul style="list-style-type: none"> Die Länge der Hubreserve ist frei wählbar Die Summe aus Hublänge und 2x Hubreserve darf den maximalen Arbeitshub nicht überschreiten <p>Beispiel: EGC-70-500-BS-10P-KF-20H... Arbeitshub = 500 mm 2x Hubreserve = 40 mm Gesamthub = 540 mm (540 mm = 500 mm + 2x 20 mm)</p>

Baugröße	70	80	120	185		
Spindelsteigung	10	10	20	10	25	40
L9 = Sicherheitsabstand [mm] bei GK/GV (pro Endlage)	10,5	13	13	18	18	21

Arbeitshubreduzierung bei Standardschlitten GK/GP / verlängertem Schlitten GV/GQ mit Zusatzschlitten KL/KR

- Der Arbeitshub reduziert sich um die Länge des Zusatzschlittens und den Abstand zwischen beiden Schlitten
- Bei Bestellung der Variante GP/GQ ist auch der Zusatzschlitten geschützt
- Bei Bestellung der Variante GV/GQ ist der Zusatzschlitten nicht verlängert
- Bei Bestellung der Variante GK-C/GV-C wird auch der Zusatzschlitten mit Schmieradaptoren geliefert

L16 = Schlittenlänge
 L17 = Zusatzschlittenlänge

L18 = Abstand zwischen beiden Schlitten
 1 Zusatzschlitten

Beispiel:
 Typ EGC-70-500-BS-...-GK-KR
 Arbeitshub ohne Zusatzschlitten = 500 mm
 L18 = 20 mm
 L16, L17 = 100 mm

Arbeitshub mit Zusatzschlitten = 380 mm
 (500 mm - 20 mm - 100 mm)

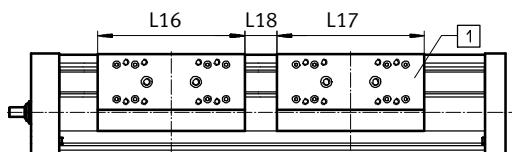

Maße – Zusatzschlitten		70		80		120		185	
Baugröße	Variante	GK/GV	GP/GQ	GK/GV	GP/GQ oder GK-C/GV-C	GK/GV	GP/GQ oder GK-C/GV-C	GK/GV	GK-C/GV-C
Länge L17	[mm]	100	121	120	146	203,3	236	282,8	322
Min. Abstand zwischen den Schlitten L18	[mm]	-	21	-	26	-	36	-	42

Spindelachsen EGC-BS-KF, mit Kugelumlaufführung

Datenblatt

Arbeitshubreduzierung pro Seite

bei eingebautem Notpuffer NPE mit Stoßdämpferhalter KYE

- Der Arbeitshub reduziert sich um das Gesamtmaß aus Notpuffer und Stoßdämpferhalter.
- Der Gummipuffer im Deckel muss entfernt werden
- In Verbindung mit Schmieradaptoren dürfen keine Stoßdämpfer eingesetzt werden

Baugröße	70	80	120	185
mit Notpuffer [mm]	43	68	98	133

Arbeitshubreduzierung

bei eingebauter Feststelleinheit

- Der Arbeitshub reduziert sich um die Länge der Feststelleinheit.
- Bei 1-kanaligen Feststelleinheiten reduziert sich der Hub einseitig zur Montagefläche
- Bei 2-kanaligen Feststelleinheiten reduziert sich der Hub symmetrisch zur Montagefläche der Last
- In Verbindung mit der Feststelleinheit dürfen keine Stoßdämpfer eingesetzt werden.

Baugröße	80	120	185
EGC-...-1H...-PN [mm]	87	124	131
EGC-...-2H-PN [mm]	174	248	262

Flächenmomente 2. Grades

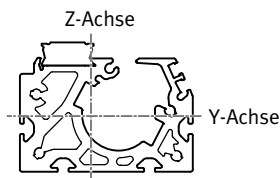

Baugröße	70	80	120	185
I _y [mm ⁴]	4,19x10 ⁵	9,81x10 ⁵	5,01x10 ⁶	2,61x10 ⁷
I _z [mm ⁴]	5,78x10 ⁵	1,32x10 ⁶	5,82x10 ⁶	2,6x10 ⁷

Spindelachsen EGC-BS-KF, mit Kugelumlauführung

Datenblatt

FESTO

Maximal zulässiger Stützabstand L (ohne Profilbefestigung MUE/Mittenstütze EAHF) in Abhängigkeit der Kraft F

Um die Durchbiegung bei großen Hüben zu begrenzen, muss die Achse gegebenenfalls abgestützt werden.

Die folgende Diagramme dienen zur Ermittlung des maximal zulässigen Stützabstandes l in Abhängigkeit der einwirkenden Kraft F. Die Durchbiegung beträgt $f = 0,5 \text{ mm}$.

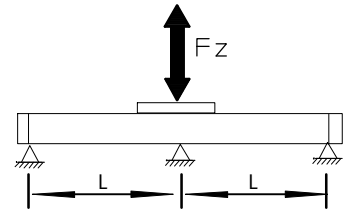
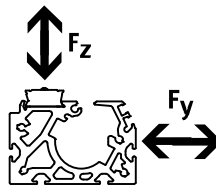

Kraft F_y

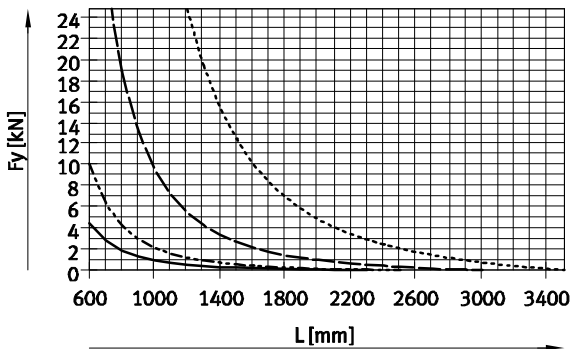

Kraft F_z

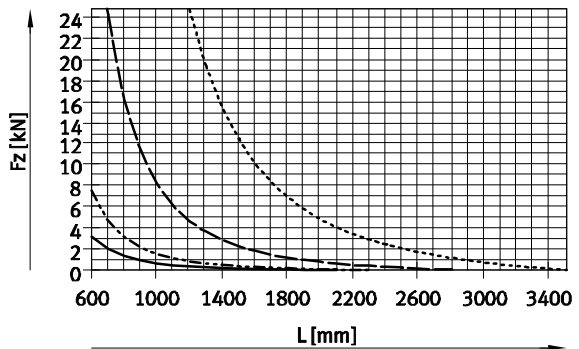

- EGC-70
- EGC-80
- EGC-120
- EGC-185

Empfohlene Durchbiegungs-Grenzwerte

Um die Funktionsfähigkeit der Achsen nicht zu beeinträchtigen wird die Einhaltung der folgenden

Durchbiegungsgrenzwerte empfohlen. Höhere Verformungen können eine erhöhte Reibung,

einen verstärkten Verschleiß und eine reduzierte Lebensdauer zur Folge haben.

Baugröße	Dyn. Durchbiegung (Last bewegt)	Stat. Durchbiegung (Last im Stillstand)
70 ... 185	0,05% der Länge der Achse, max. 0,5 mm	0,1% der Länge der Achse

Spindelachsen EGC-BS-KF, mit Kugelumlauführung

Datenblatt

Zentralschmierung

Mit Hilfe der Schmieradapter kann die Führung der Spindelachse EGC-BS über halb- oder vollautomatische Nachschmiereinrichtungen, in Applikationen bei feuchten bzw. nassen Umgebungsbedingungen, dauerhaft gefettet werden.

- Für Baugröße 80, 120, 185
- Die Module sind für Öle und Fette geeignet.
- Die Abmessungen der Spindelachse EGC-BS sind mit oder ohne Zentralschmiermodule identisch.
- Beide Schmieradapter müssen angeschlossen werden
- Pro Seiten gibt es drei Anschlussmöglichkeiten
- Einsetzbar in Verbindung mit:
 - Standardschlitten GK
 - Zusatzschlitten KL, KR
- Nicht einsetzbar in Verbindung mit:
 - geschützter Kugelumlauführung GP

Schlittenabmessungen

→ 34

Bestellcode C im Produktbaukasten → 46

Anschlussmöglichkeit für Kundenaufbau

Nebenstehende Zeichnung zeigt die Anschlussmöglichkeit an der oberen Schmierschnittstelle über einen Kundenaufbau.

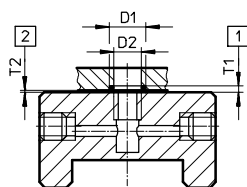

D1 8^{+0,2} mm

D2 6 mm

T1 0,6_{-0,05} mm

T2 0,1^{+0,2} mm

O-Ring \varnothing 6x1 mm (DIN3771)

1 Nuttiefe O-Ring

2 Erforderlicher Luftspalt

weitere Maße → 34

Aufbau einer Zentralschmierung

Für eine Zentralschmierung sind verschiedene Zusatzbauteile notwendig. In der Abbildung werden verschiedene Möglichkeiten beschrieben (mit Handpumpe, pneumatische Behälterpumpe oder mittels elektrischer Behälterpumpe), wie eine Zentralschmierung minimal aufgebaut sein sollte. Diese zusätzlichen Bauteile werden von Festo nicht vertrieben, können aber von folgenden Firmen bezogen werden:

- Firma Lincoln
- Firma Bielomatik
- Firma SKF (Vogel)

Diese Firmen werden von Festo empfohlen, da sie alle notwendigen Bauteile liefern können.

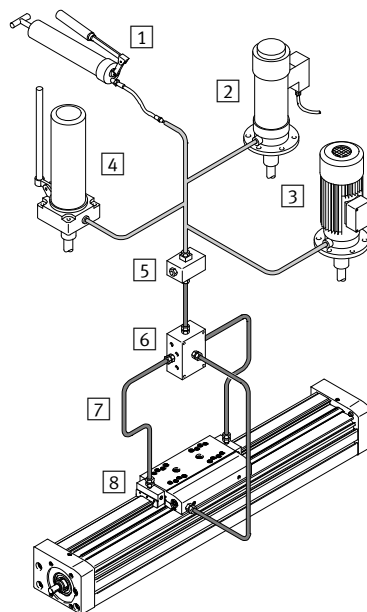

1 Handpumpe

2 pneumatische Behälterpumpe

3 elektrische Behälterpumpe

4 handbetätigte Behälterpumpe

5 Nippelblock

6 Verteilerblock

7 Schläuche oder Rohre

8 Verschraubungen

Spindelachsen EGC-BS-KF, mit Kugelumlaufführung

Datenblatt

FESTO

Abmessungen

Download CAD-Daten → www.festo.com

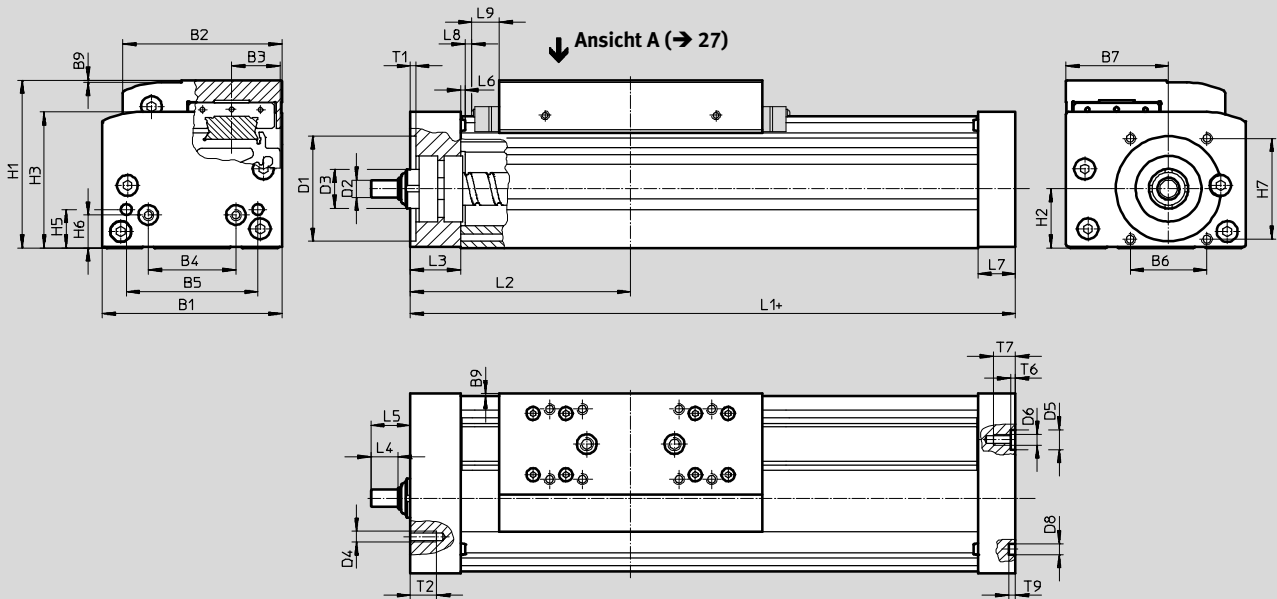

+ = zuzüglich Hublänge + 2x Hubreserve
 L9 Bei GK/GV Sicherheitsabstand pro Endlage,
 bei GP/GQ Maß für Abstreifer → 20,
 bei GK-C/GV-C Maß für Adapter → 34

Arbeitshubreduzierung in Ver-
 bindung mit Zusatzschlitzen
 → 20

Baugröße	Variante	Hub	B1	B2	B3	B4	B5	B6	B7	B9	D1 ∅ H7	D2 ∅ h7	D3
70	GK/GP	50 ... 1000	69	58,6	16,5	30	45	29	39	1	38	6	≈13
	GV/GQ	50 ... 900											
80	GK/GP	< 1477	82	72,6	22	40	60	35	46,75	1	48	8	∅18
		≥ 1477											
	GV/GQ	< 1377											
		≥ 1377											
120	GK/GP	< 1704	120	107	33	80	40	64	78	1	62	12	∅28
		≥ 1704											
	GV/GQ	< 1604											
		≥ 1604											
185	GK/GP	< 2361	186	169	53	120	80	80	114	1	95	25	∅44
		≥ 2361											
	GV/GQ	< 2261											
		≥ 2261											

Spindelachsen EGC-BS-KF, mit Kugelumlaufführung

Datenblatt

Baugröße	Variante	Hub	D4	D5 ∅ H7	D6	D8 ∅ H7	H1	H2	H3	H5	H6	H7	L1	L2
70	GK/GP	50 ... 1000	M5	-	M5	5	64	22,5	50,5	13	13	36	168	86,5
	GV/GQ	50 ... 900											268	136,5
80	GK/GP	< 1477	M5	9	M5	5	76,5	27	62	17,5	15	46	196	101
		≥ 1477											236	121
	GV/GQ	< 1377											296	151
		≥ 1377											336	171
120	GK/GP	< 1704	M6	-	M8	9	111,5	42,5	89,5	22	22	54	309	156
		≥ 1704											369	186
	GV/GQ	< 1604											409	206
		≥ 1604											469	236
185	GK/GP	< 2361	M8	-	M10	9	172,5	65,2	141,5	25	25	80	412	209
		≥ 2361											512	259
	GV/GQ	< 2261											512	259
		≥ 2261											612	309

Baugröße	Variante	Hub	L3	L4	L5	L6	L7	L8	L9	T1	T2	T6	T7	T9
70	GK/GP	50 ... 1000	21	8	14	1,8	16	3	10,5	2,5	12	-	10	3,1
	GV/GQ	50 ... 900												
80	GK/GP	< 1477	23	12,5	18	2	17	3	13	2,5	12	2,1	10	3,1
		≥ 1477												
	GV/GQ	< 1377												
		≥ 1377												
120	GK/GP	< 1704	33	17,5	25,5	2	30	3	18	3	15	-	16	2,1
		≥ 1704												
	GV/GQ	< 1604												
		≥ 1604												
185	GK/GP	< 2361	43	23	30,5	2	37	3	21	3	20	-	20	2,1
		≥ 2361												
	GV/GQ	< 2261												
		≥ 2261												

 Hinweis

Anforderungen zur Ebenheit der Auflagefläche und von Anbauteilen sowie dem Einsatz im Rahmen von Parallelaufbauten
 → www.festo.com/sp
 Anwenderdokumentation

Spindelachsen EGC-BS-KF, mit Kugelumlauführung

Datenblatt

Profil

Baugröße 70

Baugröße 80

Baugröße 120

Baugröße 185

1 Sensornut für Näherungsschalter
 2 Befestigungsnut für Nutenstein

Baugröße	B10	B11	H10	H11
70	67	40	20	–
80	80	40	20	–
120	116	40	20	–
185	182	80	20	40

Spindelachsen EGC-BS-KF, mit Kugelumlauführung

Datenblatt

FESTO

Abmessungen

Download CAD-Daten → www.festo.com

GK – Standardschlitten / GP – Standardschlitten, geschützt

Baugröße 70

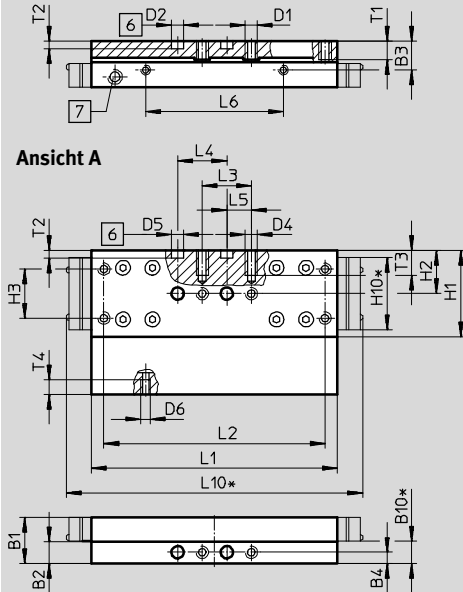

Baugröße 80

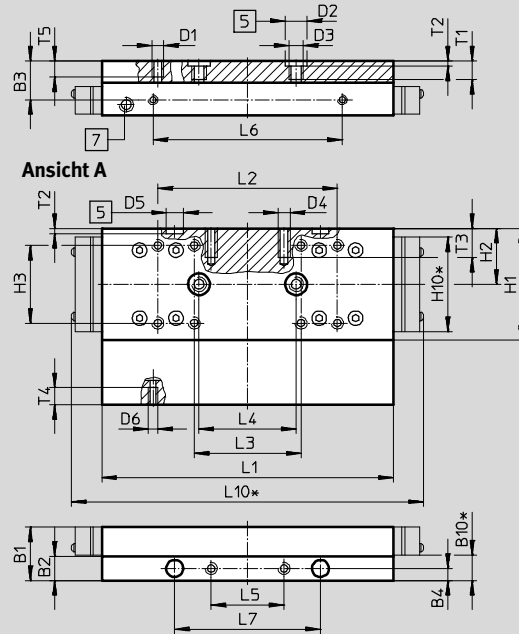

- 5 Bohrung für Zentrierhülse
- 6 Bohrung für Zentrierstift
- 7 Schmierbohrung für Spindel
Gewindeanschluss M6, 8 mm tief
- * geschützte Ausführung

Baugröße	B1	B2	B3	B4	B10*	D1	D2 ∅ H7	D3	D4	D5 ∅ H7	D6	H1	H2	H3
70	18,7	8,7	11,7	4,5	9	M5	5	–	M5	5	M4	35	17,5	20 ±0,1
80	22	10	16	5	10,4	M5	9	M6	M5	7	M4	46	23	32 ±0,2

Baugröße	H10*	L1	L2	L3	L4	L5	L6	L7	L10*	T1	T2	T3	T4	T5
		±0,1			±0,03		±0,1	±0,05			+0,1			
70	29,4	100	90 ±0,1	20 ±0,1	20	10 ±0,1	56	–	121	7,5	3,1	10	6	–
80	39	120	74 ±0,2	44 ±0,2	40	30 ±0,1	78	60	145	8,6	2,1	12	7	7,5

* geschützte Ausführung

Spindelachsen EGC-BS-KF, mit Kugelumlaufführung

Datenblatt

Abmessungen

Download CAD-Daten → www.festo.com

GK – Standardschlitten / GP – Standardschlitten, geschützt

Baugröße 120

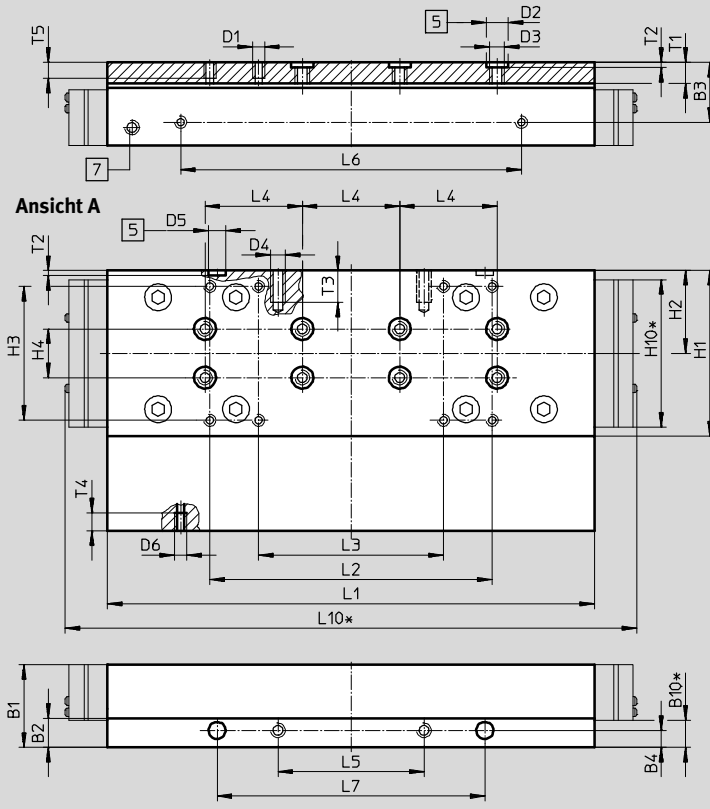

- 5 Bohrung für Zentrierhülse
- 7 Schmierbohrung für Spindel
Gewindeanschluss M6, 8 mm tief
- * geschützte Ausführung

Baugröße	B1	B2	B3	B4	B10*	D1	D2 ∅ H7	D3	D4	D5 ∅ H7	D6	H1	H2	H3	H4 ±0,03
120	34	12	24,5	7	11,2	M5	9	M6	M6	7	M5	68	34	55 ±0,2	20

Baugröße	H10*	L1	L2	L3	L4	L5	L6	L7	L10*	T1	T2	T3	T4	T5
120	60,6	±0,1	±0,2	±0,2	±0,03	±0,1	±0,1	±0,05	235	8,6	+0,1	13	7,5	7,5

* geschützte Ausführung

Spindelachsen EGC-BS-KF, mit Kugelumlaufführung

Datenblatt

FESTO

Abmessungen

Download CAD-Daten → www.festo.com

GK – Standardschlitten

Baugröße 185

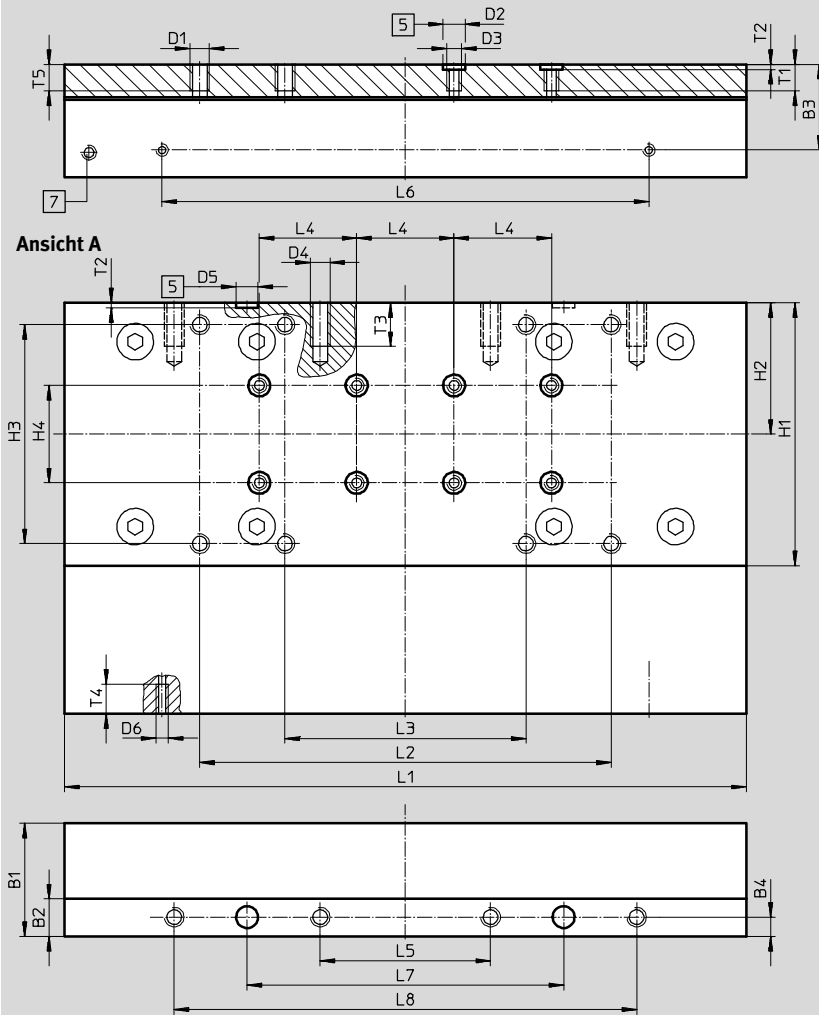

- 5 Bohrung für Zentrierhülse
- 7 Schmierbohrung für Spindel
Gewindeanschluss M6, 8 mm tief

Baugröße	B1	B2	B3	B4	D1	D2 ∅ H7	D3	D4	D5 ∅ H7	D6	H1	H2	H3 ±0,2	H4 ±0,03
185	46,5	15,5	35,2	8	M8	9	M6	M8	9	M5	108	54	90	40

Baugröße	L1	L2	L3	L4	L5	L6	L7	L8	T1	T2 +0,1	T3	T4	T5
185	±0,1 282,8	±0,2 169	±0,2 99	±0,03 40	±0,2 70	±0,1 200	±0,05 130	±0,2 190	11	2,1	18	12,3	12

Spindelachsen EGC-BS-KF, mit Kugelumlaufführung

Datenblatt

Abmessungen Download CAD-Daten → www.festo.com

GV – verlängerter Schlitten / GQ – verlängerter Schlitten, geschützt

Baugröße 70

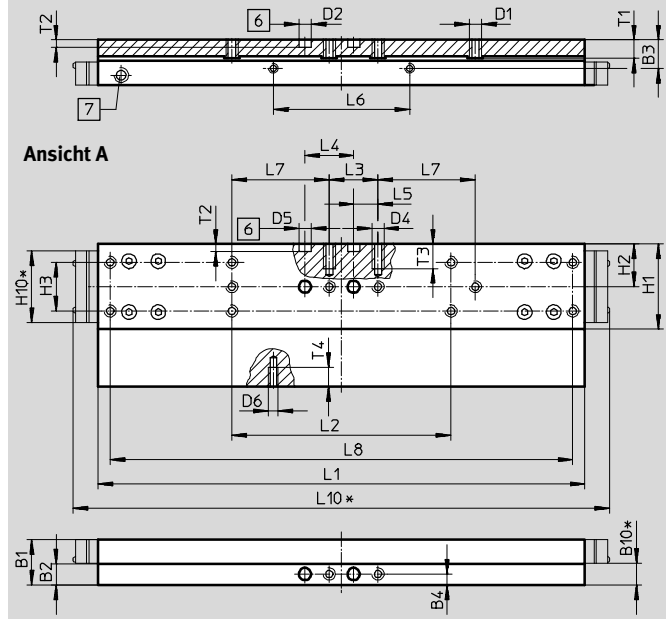

- 6 Bohrung für Zentrierstift
- 7 Schmierbohrung für Spindel
Gewindeanschluss M6, 8 mm tief
- * geschützte Ausführung

Baugröße	B1	B2	B3	B4	B10*	D1	D2 Ø H7	D4	D5 Ø H7
70	18,7	8,7	11,7	4,5	9	M5	5	M5	5

Baugröße	D6	H1	H2	H3	H10*	L1	L2	L3	L4
				±0,1		±0,1	±0,1	±0,1	±0,03
70	M4	35	17,5	20	29,4	200	90	20	20

Baugröße	L5	L6	L7	L8	L10*	T1	T2	T3	T4
	±0,1	±0,1	±0,1	±0,2			+0,1		
70	10	56	40	190	221	7,5	3,1	10	6

* geschützte Ausführung

Spindelachsen EGC-BS-KF, mit Kugelumlaufführung

Datenblatt

FESTO

Abmessungen

Download CAD-Daten → www.festo.com

GV – verlängerter Schlitten / GQ – verlängerter Schlitten, geschützt

Baugröße 80

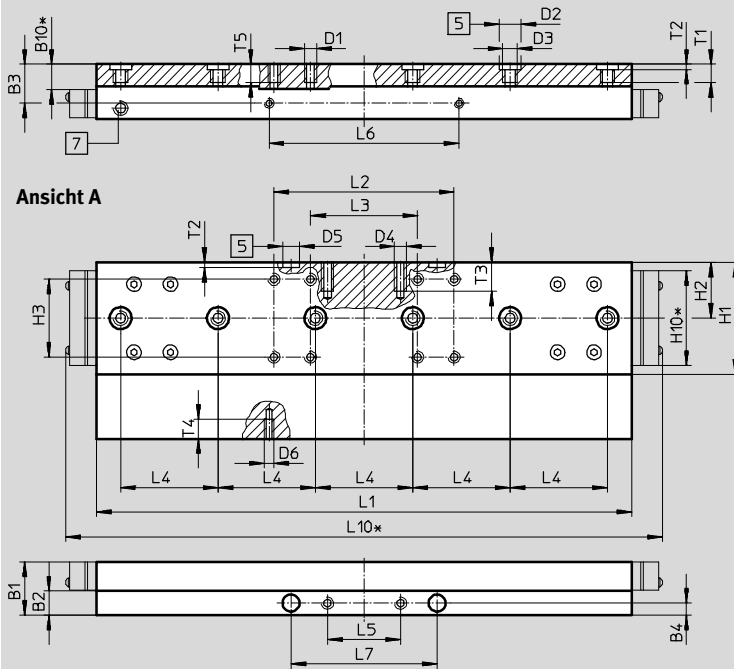

- 5 Bohrung für Zentrierhülse
- 7 Schmierbohrung für Spindel
Gewindeanschluss M6, 8 mm tief
- * geschützte Ausführung

Baugröße	B1	B2	B3	B4	B10*	D1	D2 Ø	D3	D4	D5 Ø
80	22	10	16	5	10,4	M5	9 H7	M6	M5	7 H7

Baugröße	D6	H1	H2	H3	H10*	L1	L2	L3	L4
80	M4	46	23	±0,2 32	39	±0,1 220	±0,2 74	±0,2 44	±0,03 40

Baugröße	L5	L6	L7	L10*	T1	T2	T3	T4	T5
80	±0,1 30	±0,1 78	±0,05 60	245	8,6	+0,1 2,1	12	7	7,5

* geschützte Ausführung

Spindelachsen EGC-BS-KF, mit Kugelumlaufführung

Datenblatt

FESTO

Abmessungen

Download CAD-Daten → www.festo.com

GV – verlängerter Schlitten / GQ – verlängerter Schlitten, geschützt

Baugröße 120

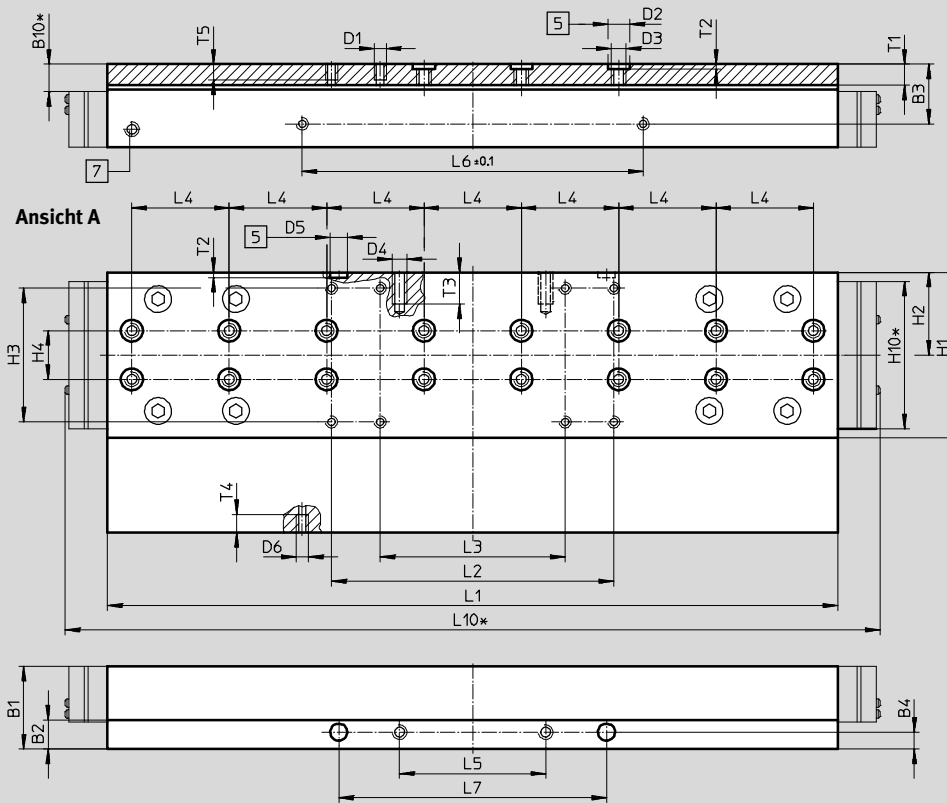

- 5 Bohrung für Zentrierhülse
- 7 Schmierbohrung für Spindel
Gewindeanschluss M6, 8 mm tief
- * geschützte Ausführung

Baugröße	B1	B2	B3	B4	B10*	D1	D2 ∅ H7	D3	D4	D5 ∅ H7
120	34	12	24,5	7	11,2	M5	9	M6	M6	7

Baugröße	D6	H1	H2	H3	H4 ±0,03	H10*	L1 ±0,1	L2	L3	L4 ±0,03
120	M5	68	34	55 ±0,2	20	60,6	303,3	116 ±0,2	76 ±0,2	40

Baugröße	L5 ±0,1	L6 ±0,1	L7	L8 ±0,2	L10*	T1	T2 ±0,1	T3	T4	T5
120	60	140	110±0,05	–	335	8,6	2,1	13	7,5	7,5

* geschützte Ausführung

Spindelachsen EGC-BS-KF, mit Kugelumlaufführung

Datenblatt

FESTO

Abmessungen

Download CAD-Daten → www.festo.com

GV – verlängerter Schlitten

Baugröße 185

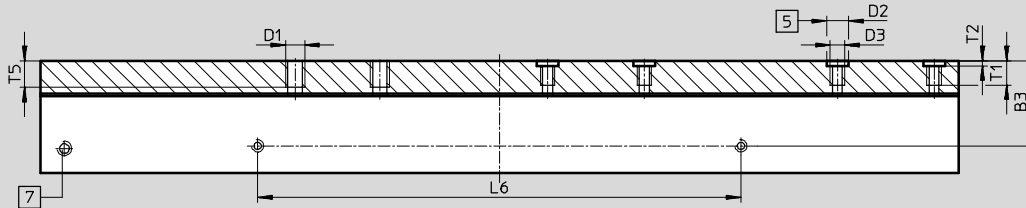

Ansicht A

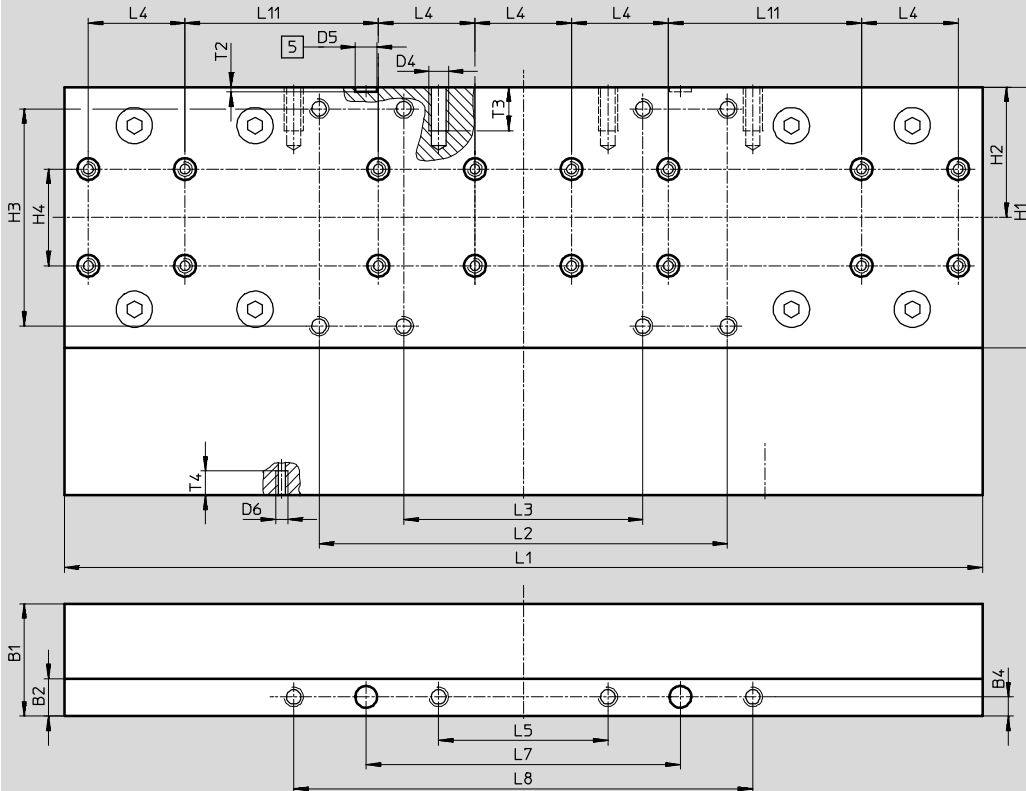

- 5 Bohrung für Zentrierhülse
- 7 Schmierbohrung für Spindel
Gewindeanschluss M6, 8 mm tief

Baugröße	B1	B2	B3	B4	D1	D2 Ø H7	D3	D4	D5 Ø H7
185	46,5	15,5	35,2	8	M8	9	M6	M8	9

Baugröße	D6	H1	H2	H3	H4	L1	L2	L3	L4
185	M5	108	54	90	40	382,8	169	99	40

Baugröße	L5	L6	L7	L8	L11	T1	T2	T3	T4	T5
185	70	200	130	190	80	11	2,1	18	10	12

Spindelachsen EGC-BS-KF, mit Kugelumlaufführung

Datenblatt

FESTO

Abmessungen

Download CAD-Daten → www.festo.com

GK-C – Standardschlitten mit Schmieradapter

Baugröße 80

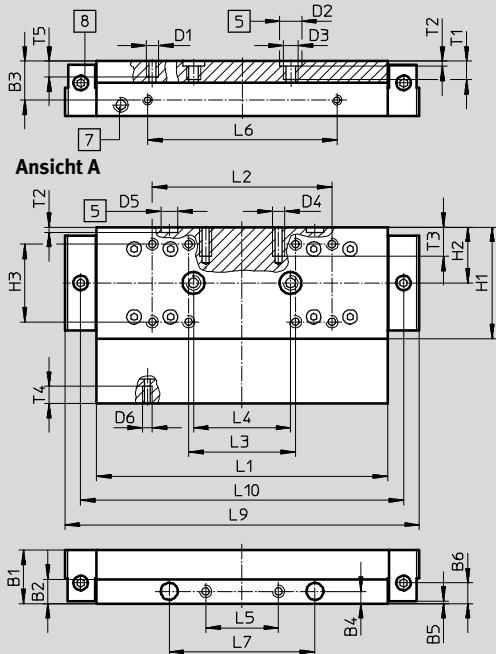

Baugröße 120

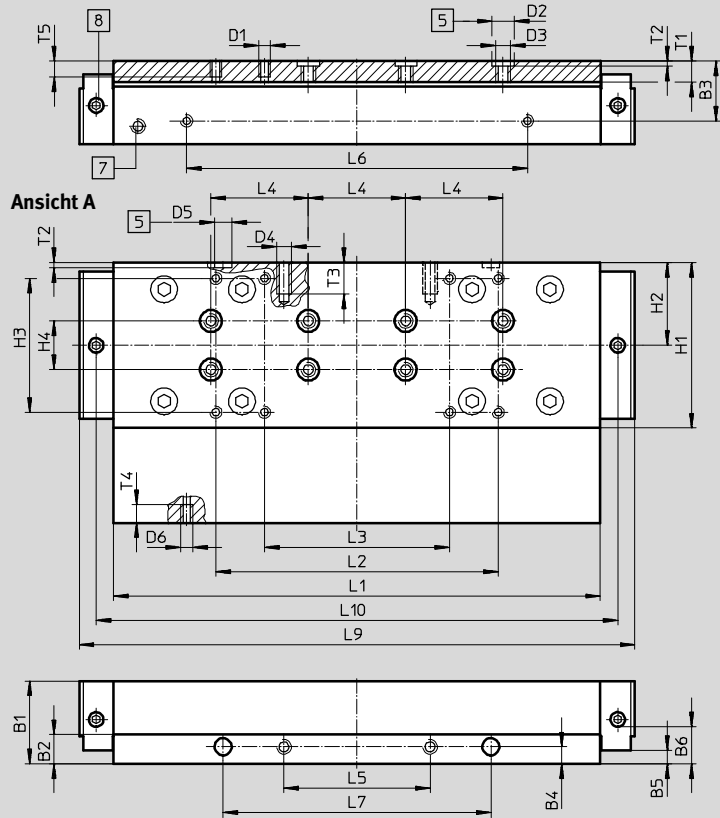

- 5 Bohrung für Zentrierhülse
- 7 Schmierbohrung für Spindel
Gewindeanschluss M6, 8 mm tief
- 8 Schmierbohrung für Schmieradapter
Gewindeanschluss M6, 6 mm tief

Baugröße	B1	B2	B3	B4	B5	B6	D1	D2	D3	D4
					±0,1			∅ H7		
80	22	10	16	5	1	8,5	M5	9	M6	M5
120	34	12	24,5	7	5,5	18,2	M5	9	M6	M6

Baugröße	D5	D6	H1	H2	H3	H4	L1	L2	L3	L4
	∅ H7				±0,2	±0,03	±0,1	±0,2	±0,2	±0,03
80	7	M4	46	23	32	–	120	74	44	40
120	7	M5	68	34	55	20	203,3	116	76	40

Baugröße	L5	L6	L7	L9	L10	T1	T2	T3	T4	T5
	±0,1	±0,1	±0,05				+0,1			
80	30	78	60	146	133	8,6	2,1	12	7	7,5
120	60	140	110	226,9	214,3	8,6	2,1	13	7,5	7,5

Spindelachsen EGC-BS-KF, mit Kugelumlaufführung

Datenblatt

FESTO

Abmessungen

Download CAD-Daten → www.festo.com

GK-C – Standardschlitten mit Schmieradapter

Baugröße 185

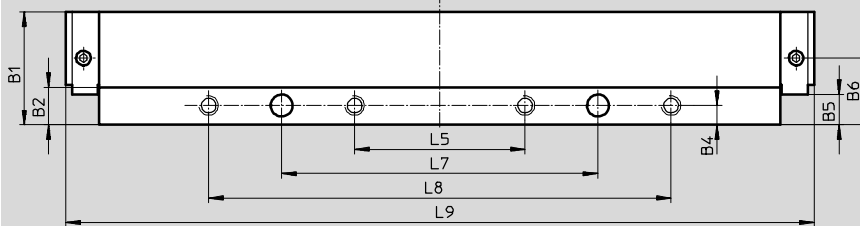
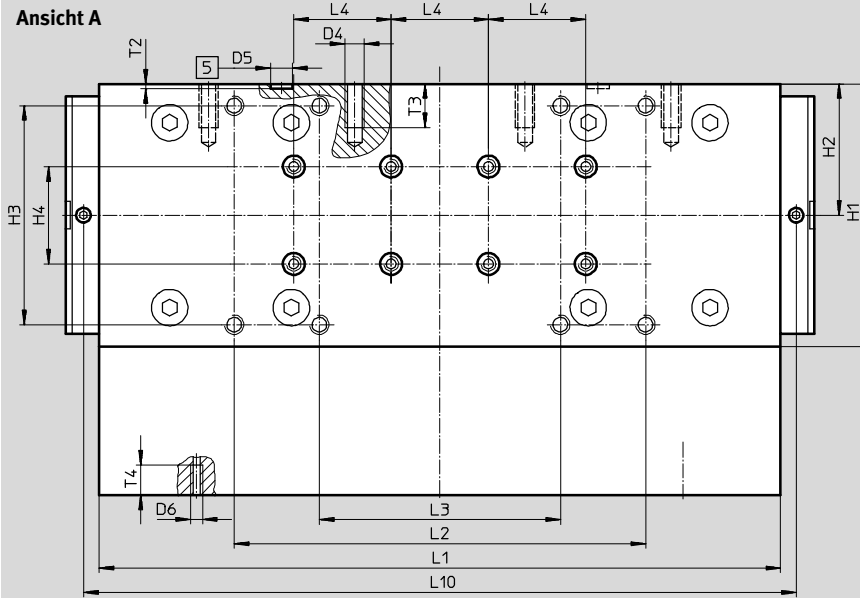
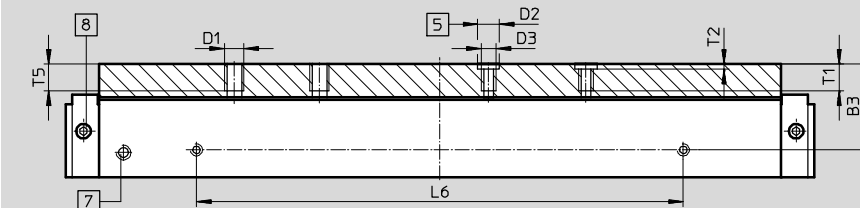

- 5 Bohrung für Zentrierhülse
- 7 Schmierbohrung für Spindel
Gewindeanschluss M6, 8 mm tief
- 8 Schmierbohrung für Schmieradapter
Gewindeanschluss M6, 6 mm tief

Baugröße	B1	B2	B3	B4	B5	B6	D1	D2	D3	D4
185	46,5	15,5	35,2	8	±0,1 12,5	27,5	M8	∅ H7 9	M6	M8

Baugröße	D5	D6	H1	H2	H3	H4	L1	L2	L3	L4
185	∅ H7 9	M5	108	54	±0,2 90	±0,03 40	±0,1 282,8	±0,2 169	±0,2 99	±0,03 40

Baugröße	L5	L6	L7	L8	L9	L10	T1	T2	T3	T4	T5
185	±0,2 70	±0,1 200	±0,05 130	±0,2 190	307,4	292,8	11	+0,1 2,1	18	12,3	12

Spindelachsen EGC-BS-KF, mit Kugelumlaufführung

Datenblatt

Abmessungen

Download CAD-Daten → www.festo.com

GV-C – verlängerter Schlitten mit Schmieradapter

Baugröße 80

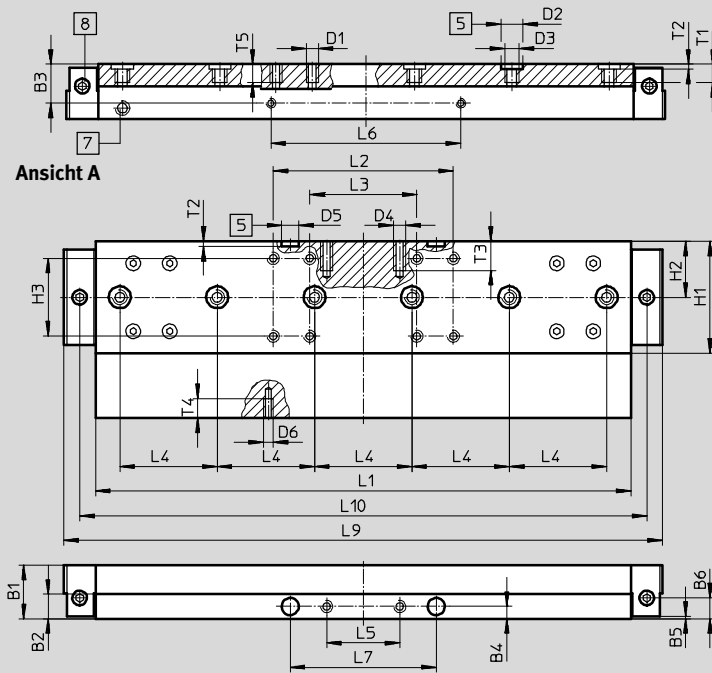

- 5 Bohrung für Zentrierhülse
- 7 Schmierbohrung für Spindel
Gewindeanschluss M6, 8 mm tief
- 8 Schmierbohrung für Schmieradapter
Gewindeanschluss M6, 6 mm tief

Baugröße	B1	B2	B3	B4	B5	B6	D1	D2	D3	D4
80	22	10	16	5	±0,1	8,5	M5	∅ H7	M6	M5

Baugröße	D5	D6	H1	H2	H3	L1	L2	L3	L4	L5
80	∅ H7	M4	46	23	±0,2	±0,1	±0,2	±0,2	±0,03	±0,1

Baugröße	L6	L7	L9	L10	T1	T2	T3	T4	T5
80	±0,1	±0,05	246	233	8,6	+0,1	12	7	7,5

Spindelachsen EGC-BS-KF, mit Kugelumlaufführung

Datenblatt

FESTO

Abmessungen

Download CAD-Daten → www.festo.com

GV-C – verlängerter Schlitten mit Schmieradapter

Baugröße 120

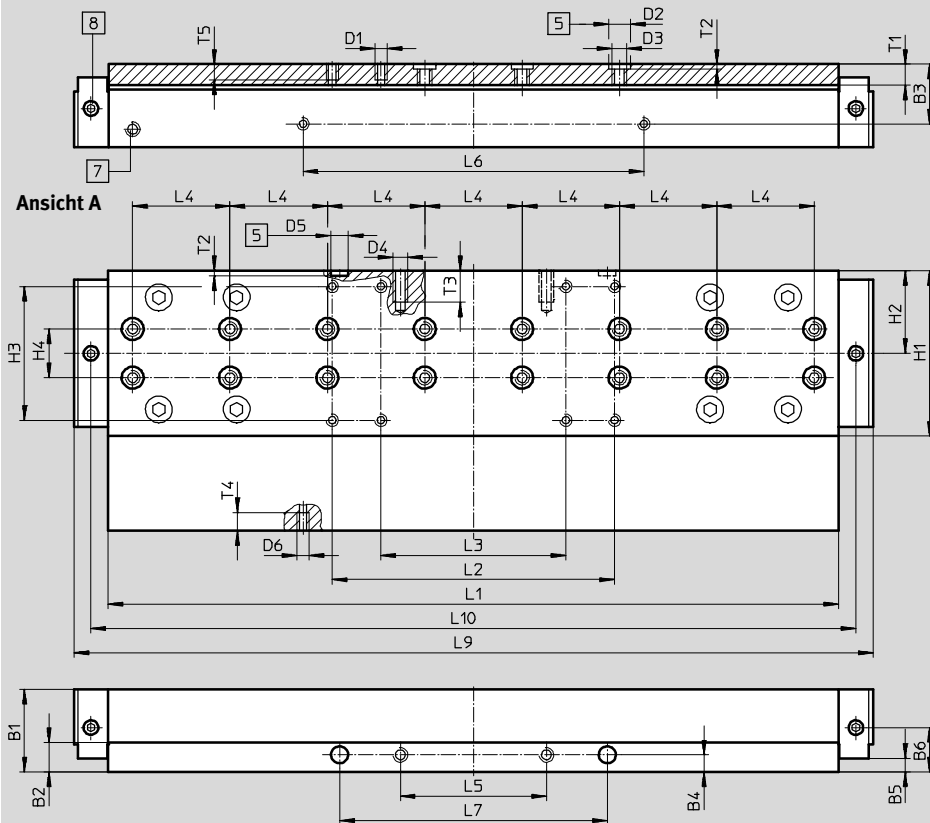

- 5 Bohrung für Zentrierhülse
- 7 Schmierbohrung für Spindel
Gewindeanschluss M6, 8 mm tief
- 8 Schmierbohrung für Schmieradapter
Gewindeanschluss M6, 6 mm tief

Baugröße	B1	B2	B3	B4	B5	B6	D1	D2 ∅ H7	D3	D4
120	34	12	24,5	7	±0,1 5,5	18,2	M5	9	M6	M6

Baugröße	D5 ∅ H7	D6	H1	H2	H3	H4	L1	L2	L3	L4
120	7	M5	68	34	±0,2 55	±0,03 20	±0,1 303,3	±0,2 116	±0,2 76	±0,03 40

Baugröße	L5	L6	L7	L9	L10	T1	T2	T3	T4	T5
120	±0,1 60	±0,1 140	±0,05 110	326,9	314,3	8,6	+0,1 2,1	13	7,5	7,5

Spindelachsen EGC-BS-KF, mit Kugelumlauführung

Datenblatt

Abmessungen

Download CAD-Daten → www.festo.com

GV-C – verlängerter Schlitten mit Schmieradapter

Baugröße 185

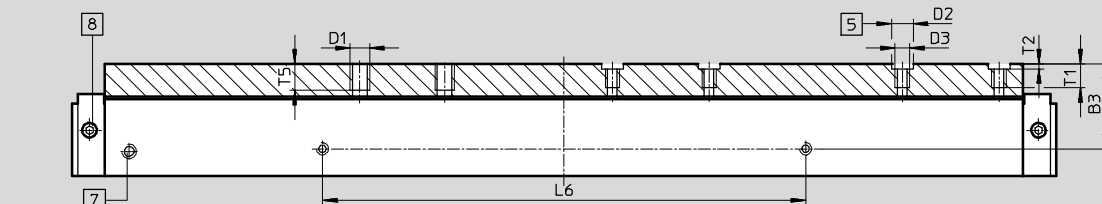

Ansicht A

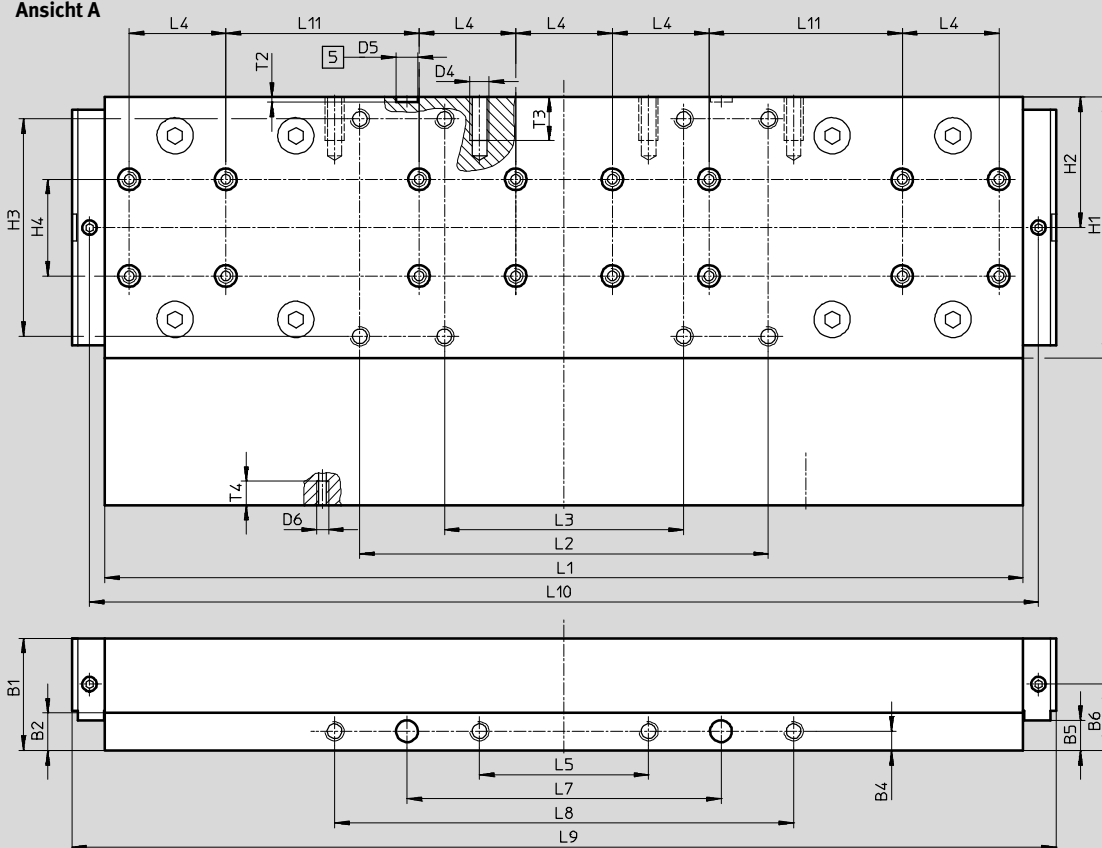

- [5] Bohrung für Zentrierhülse
- [7] Schmierbohrung für Spindel
Gewindeanschluss M6, 8 mm tief
- [8] Schmierbohrung für Schmieradapter
Gewindeanschluss M6, 6 mm tief

Baugröße	B1	B2	B3	B4	B5	B6	D1	D2 ∅	D3	D4
185	46,5	15,5	35,2	8	±0,1 12,5	27,5	M8	∅ 9 H7	M6	M8

Baugröße	D5 ∅	D6	H1	H2	H3	H4	L1	L2	L3	L4	L5
185	∅ 9 H7	M5	108	54	±0,2 90	±0,03 40	±0,1 382,8	±0,2 169	±0,2 99	±0,03 40	±0,2 70

Baugröße	L6	L7	L8	L9	L10	L11	T1	T2	T3	T4	T5
185	±0,1 200	±0,05 130	±0,2 190	407,4	392,8	±0,03 80	11	+0,1 2,1	18	10	12

Spindelachsen EGC-BS-KF, mit Kugelumlaufführung

Datenblatt

FESTO

Abmessungen

Download CAD-Daten → www.festo.com

M1/M2 – mit inkrementalem Wegmesssystem

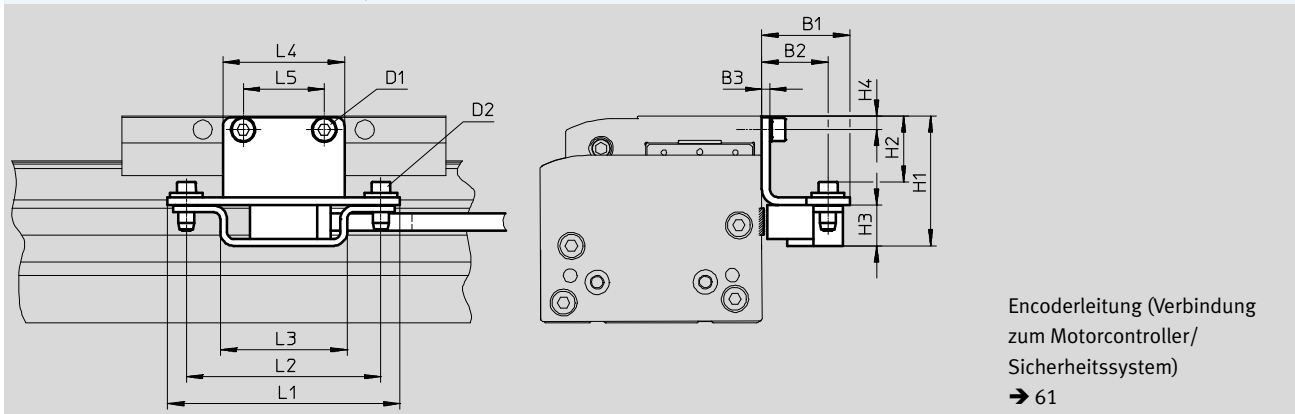

Typ	B1	B2	B3	H1	H2	H3	H4
EGC-70-...-M1	32,5	24,5	3	39	18,4	15	4,5
EGC-70-...-M2				39	18,4		4,5
EGC-80-...-M1				48	24,4		5
EGC-80-...-M2				48	24,4		5
EGC-120-...-M1				60	36,4		7
EGC-120-...-M2				60	36,4		7
EGC-185-...-M1				78,5	54,9		8
EGC-185-...-M2				78,5	54,9		8

Typ	D1	D2	L1	L2	L3	L4	L5
EGC-70-...-M1	M5x8	M4x14	86	72	47	35	20
EGC-70-...-M2	M5x8					35	20
EGC-80-...-M1	M5x8					45	30
EGC-80-...-M2	M5x8					45	30
EGC-120-...-M1	M6x10					86	60
EGC-120-...-M2	M6x10					86	60
EGC-185-...-M1	M8x12					86	70
EGC-185-...-M2	M8x12					86	70

Spindelachsen EGC-BS-KF, mit Kugelumlaufführung

Datenblatt

Abmessungen

Download CAD-Daten → www.festo.com

1HL/1HR/2H – mit Feststelleinheit

Baugröße 80

1-kanalig links

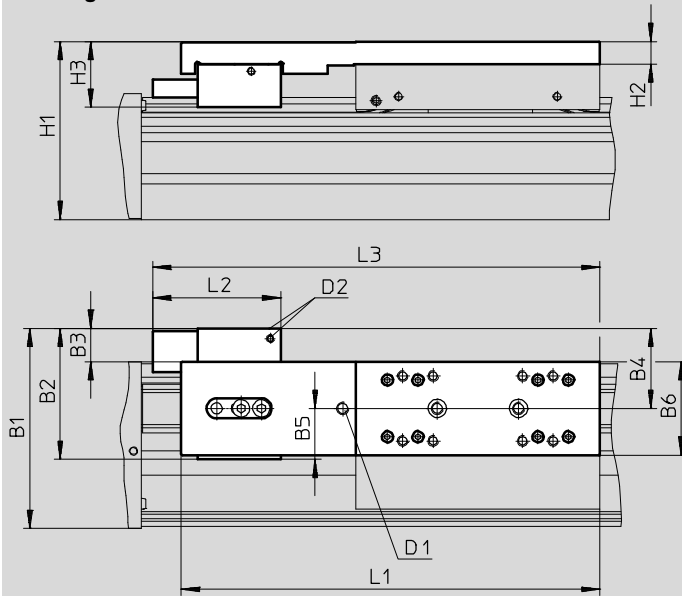

1-kanalig rechts

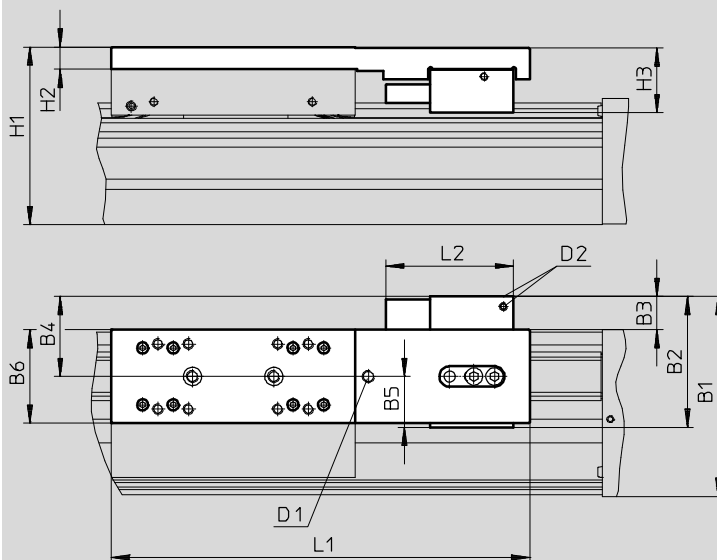

D2 Druckluftanschluss

Arbeitshubreduzierung in Verbindung mit Feststelleinheit

→ 21

Spindelachsen EGC-BS-KF, mit Kugelumlaufführung

Datenblatt

FESTO

Abmessungen

1HL/1HR/2H – mit Feststelleinheit

Download CAD-Daten → www.festo.com

Baugröße 80

2-kanalig

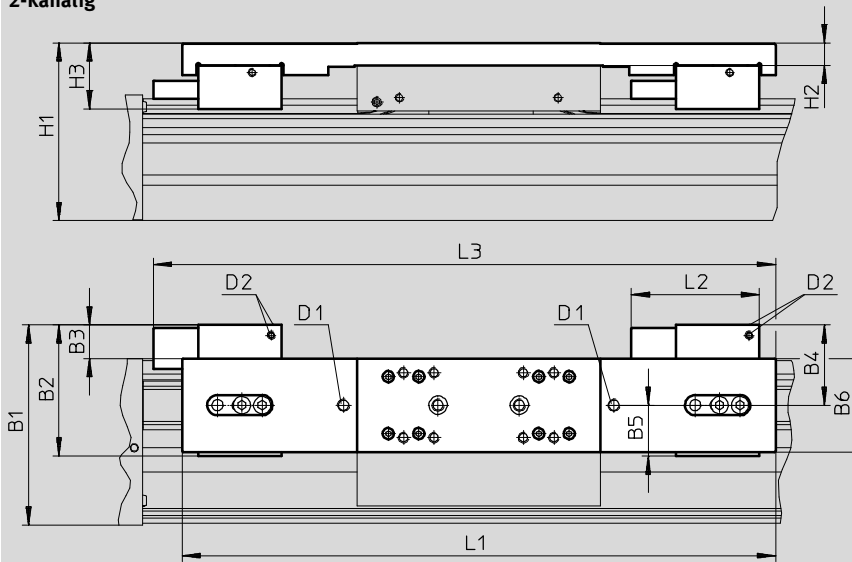

D2 Druckluftanschluss

Arbeitshubreduzierung in Verbindung mit Feststelleinheit
→ 21

Typ	B1	B2	B3	B4	B5	B6	H1	H2	H3	D1	D2	L1	L2	L3
EGC-80-...-1HL-PN	98,4	64,4	17,4	39,4	25	46	87,5	11	32,4	M6	M5	206	63	220
EGC-80-...-1HR-PN														-
EGC-80-...-C-1HL-PN														220
EGC-80-...-C-1HR-PN														-
EGC-80-...-2H-PN												292	-	306
EGC-80-...-C-2H-PN														-

Spindelachsen EGC-BS-KF, mit Kugelumlaufführung

Datenblatt

Abmessungen

Download CAD-Daten → www.festo.com

1HL/1HR/2H – mit Feststelleinheit

Baugröße 120/185

1-kanalig links

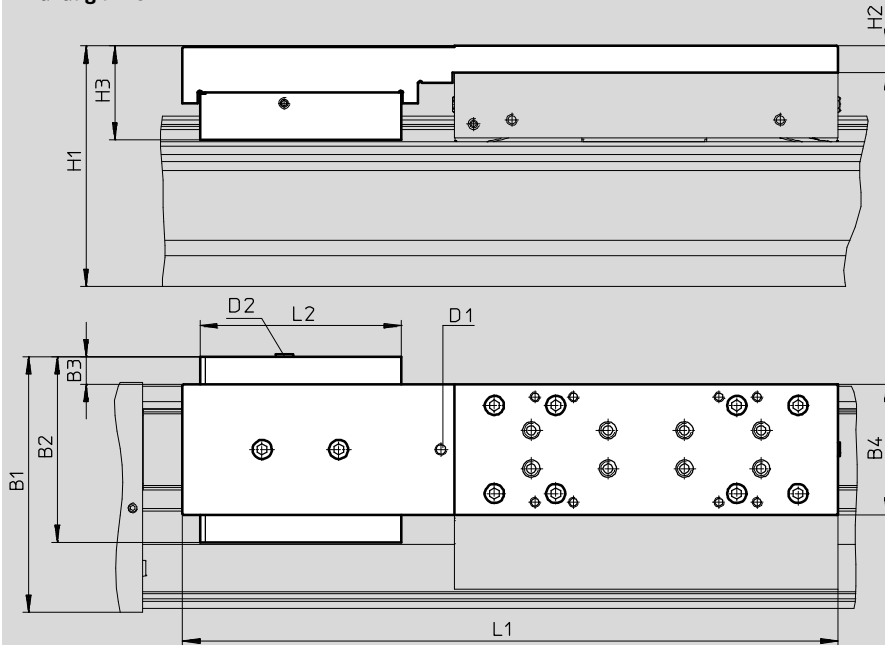

1-kanalig rechts

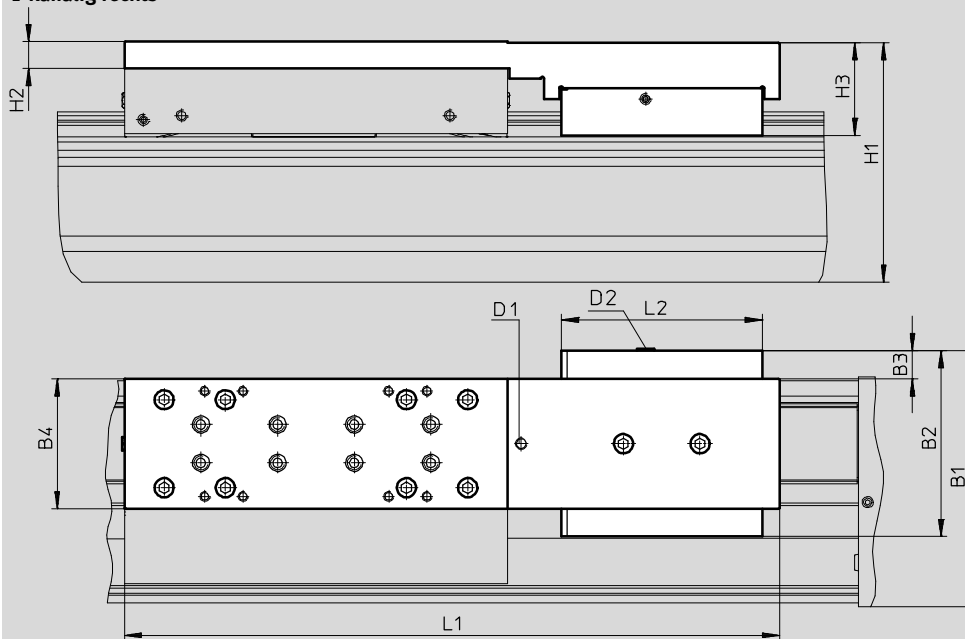

D2 Druckluftanschluss

Arbeitshubreduzierung in Verbindung mit Feststelleinheit
→ 21

Spindelachsen EGC-BS-KF, mit Kugelumlaufführung

Datenblatt

Abmessungen

Download CAD-Daten → www.festo.com

1HL/1HR/2H – mit Feststelleinheit

Baugröße 120/185

2-kanalig

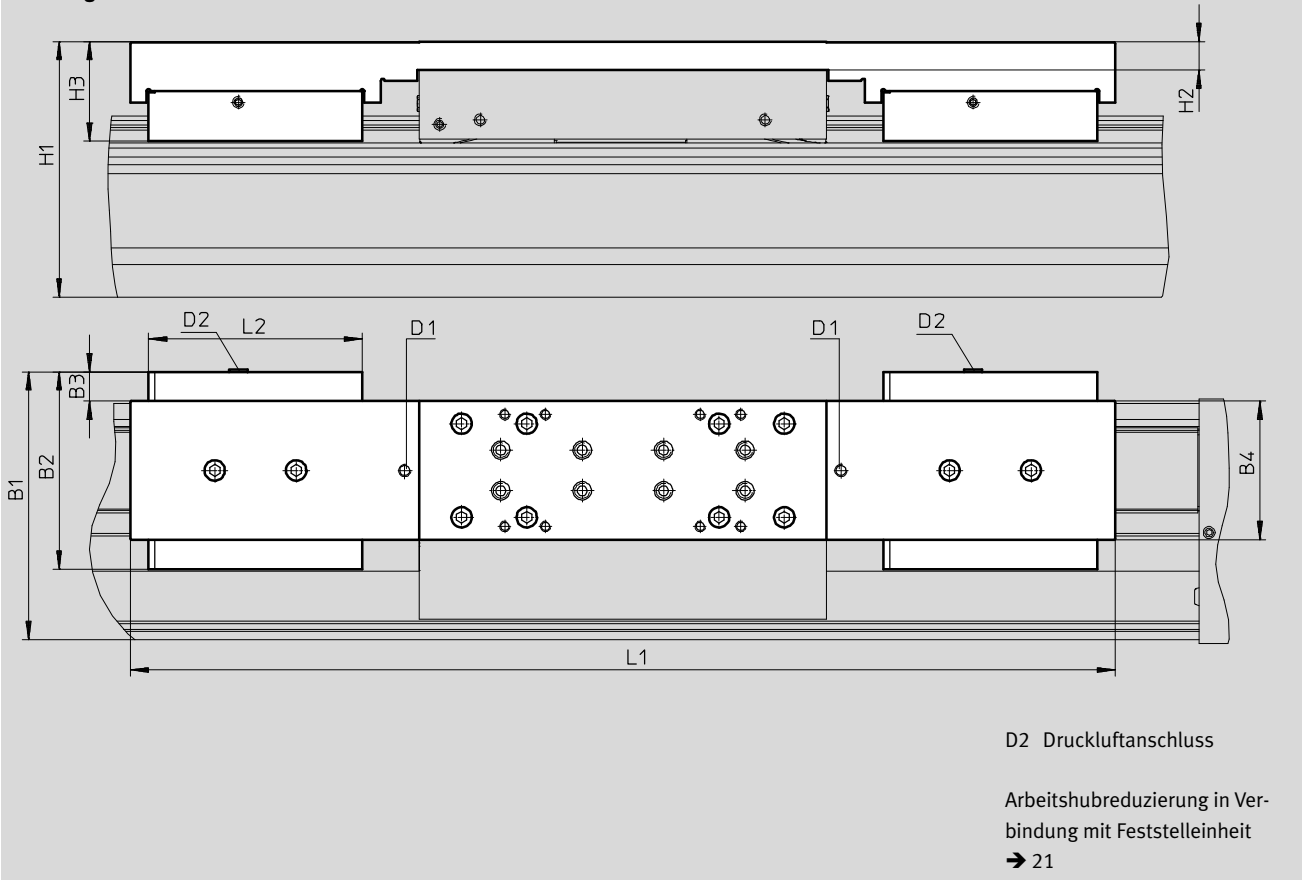

Typ	B1	B2	B3	B4	H1	H2	H3	D1	D2	L1	L2
Baugröße 120											
EGC-120-...-1HL-PN	133,5	97	15,5	68	125,5	14	48,9	M6	M5	342	105
EGC-120-...-1HR-PN											
EGC-120-...-C-1HL-PN											
EGC-120-...-C-1HR-PN											
EGC-120-...-2H-PN											
EGC-120-...-C-2H-PN										484	
Baugröße 185											
EGC-185-...-1HL-PN	196,5	131	12,5	108	189,5	17	64,1	M6	M5	432	109
EGC-185-...-1HR-PN											
EGC-185-...-C-1HL-PN											
EGC-185-...-C-1HR-PN											
EGC-185-...-2H-PN											
EGC-185-...-C-2H-PN										584	

Spindelachsen EGC-BS-KF, mit Kugelumlauführung

Datenblatt

Bestellangaben – lagerhaltige Produkte

Merkmale:

- Hubreserve: 0 mm
- Anbaulage Motor: links
- Schlitten Standard

Baugröße	Hub [mm]	Teile-Nr.	Typ
70	Spindelsteigung 10 mm/U		
	100	3013388	EGC-70-100-BS-10P-KF-0H-ML-GK
	200	3013389	EGC-70-200-BS-10P-KF-0H-ML-GK
	300	3013390	EGC-70-300-BS-10P-KF-0H-ML-GK
	400	3013391	EGC-70-400-BS-10P-KF-0H-ML-GK
	500	3013392	EGC-70-500-BS-10P-KF-0H-ML-GK
	600	3013393	EGC-70-600-BS-10P-KF-0H-ML-GK
80	Spindelsteigung 10 mm/U		
	100	3013532	EGC-80-100-BS-10P-KF-0H-ML-GK
	200	3013533	EGC-80-200-BS-10P-KF-0H-ML-GK
	300	3013534	EGC-80-300-BS-10P-KF-0H-ML-GK
	400	3013535	EGC-80-400-BS-10P-KF-0H-ML-GK
	500	3013536	EGC-80-500-BS-10P-KF-0H-ML-GK
	600	3013537	EGC-80-600-BS-10P-KF-0H-ML-GK
	800	3013538	EGC-80-800-BS-10P-KF-0H-ML-GK
	Spindelsteigung 20 mm/U		
	100	3013539	EGC-80-100-BS-20P-KF-0H-ML-GK
	200	3013540	EGC-80-200-BS-20P-KF-0H-ML-GK
	300	3013541	EGC-80-300-BS-20P-KF-0H-ML-GK
	400	3013542	EGC-80-400-BS-20P-KF-0H-ML-GK
	500	3013543	EGC-80-500-BS-20P-KF-0H-ML-GK
	600	3013544	EGC-80-600-BS-20P-KF-0H-ML-GK
	800	3013545	EGC-80-800-BS-20P-KF-0H-ML-GK
	120	Spindelsteigung 10 mm/U	
100		3013571	EGC-120-100-BS-10P-KF-0H-ML-GK
200		3013572	EGC-120-200-BS-10P-KF-0H-ML-GK
300		3013573	EGC-120-300-BS-10P-KF-0H-ML-GK
400		3013574	EGC-120-400-BS-10P-KF-0H-ML-GK
500		3013575	EGC-120-500-BS-10P-KF-0H-ML-GK
600		3013576	EGC-120-600-BS-10P-KF-0H-ML-GK
800		3013577	EGC-120-800-BS-10P-KF-0H-ML-GK
Spindelsteigung 25 mm/U			
100		3013578	EGC-120-100-BS-25P-KF-0H-ML-GK
200		3013579	EGC-120-200-BS-25P-KF-0H-ML-GK
300		3013580	EGC-120-300-BS-25P-KF-0H-ML-GK
400		3013581	EGC-120-400-BS-25P-KF-0H-ML-GK
500		3013582	EGC-120-500-BS-25P-KF-0H-ML-GK
600		3013583	EGC-120-600-BS-25P-KF-0H-ML-GK
800		3013584	EGC-120-800-BS-25P-KF-0H-ML-GK

Spindelachsen EGC-BS-KF, mit Kugelumlaufführung

Bestellangaben – Produktbaukasten

Bestellcode

Mindestangaben

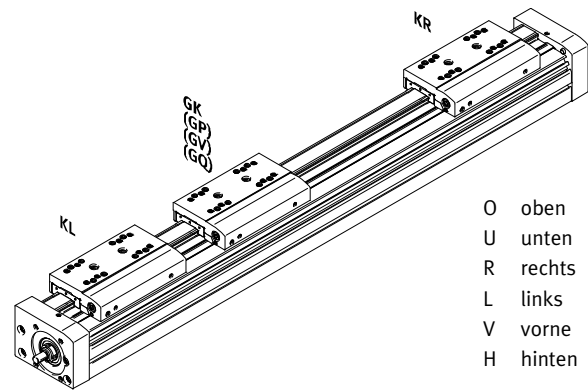
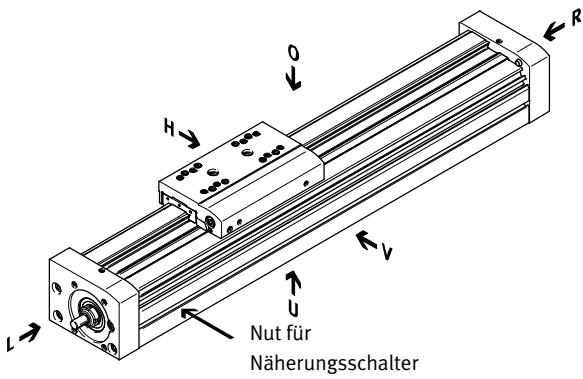

- O oben
- U unten
- R rechts
- L links
- V vorne
- H hinten

Zubehör

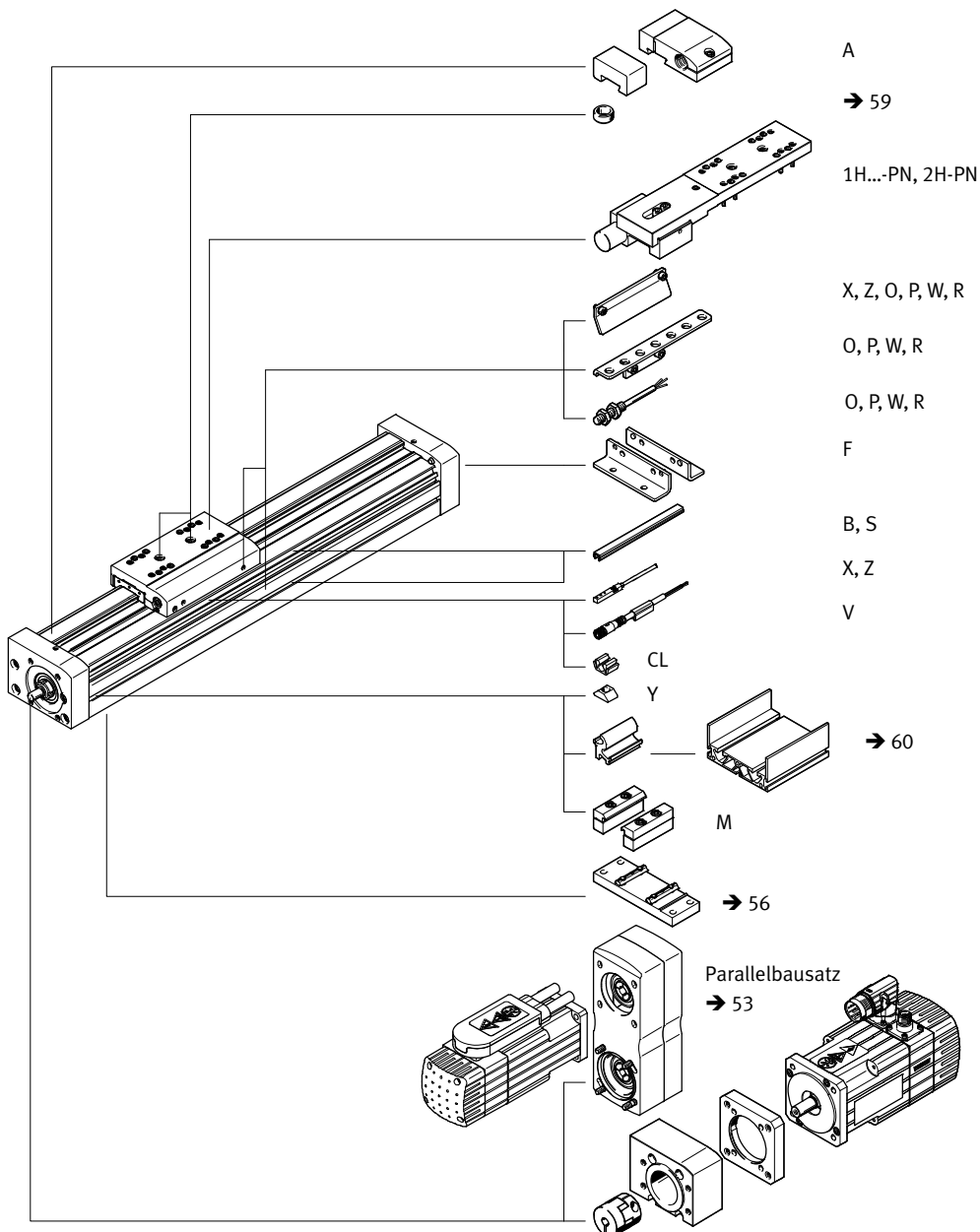

Spindelachsen EGC-BS-KF, mit Kugelumlauführung

Bestellangaben – Produktbaukasten



Bestelltabelle							
Baugröße	70	80	120	185	Bedingungen	Code	Eintrag Code
M Baukasten-Nr.	556807	556808	556809	556811			
Bauart	Linearachse					EGC	EGC
Baugröße	70	80	120	185		---	
Hublänge für GK, GP (ohne Hubreserve) [mm]	100, 200, 300, 400, 500, 600, 700, 800, 1000	100, 200, 300, 500, 600, 800, 1000, 1400, 1500, 1800, 2000	200, 300, 500, 600, 800, 1000, 1400, 1500, 2000, 2500	300, 500, 600, 1000, 1500, 2000, 2500, 3000		---	---
Hublänge für GV, GQ (ohne Hubreserve) [mm]	100, 200, 300, 400, 500, 600, 700, 900	100, 200, 400, 500, 700, 900, 1300, 1400, 1700, 1900	100, 200, 400, 500, 700, 900, 1300, 1400, 1900, 2400	200, 400, 500, 900, 1400, 1900, 2400, 2900		---	
Funktion	Kugelgewindetrieb					-BS	-BS
Spindelsteigung	10 – – –	10 20 –	10 – 25 –	– – – 40		-10P -20P -25P -40P	
Spindelabstützung	ohne mit Spindelabstützung					-S	
	> 705 mm ¹⁾ > 605 mm ²⁾	> 780 mm ¹⁾ > 680 mm ²⁾	> 883 mm ¹⁾ > 783 mm ²⁾	> 1224 mm ¹⁾ > 1124 mm ²⁾	1		
Führung	Kugelumlauführung					-KF	-KF
Hubreserve [mm]	0 ... 999 (0 = keine Hubreserve)				2	---H	
Anbaulage Motor	Motor links Motor rechts					-ML -MR	
Schlitten	Schlitten Standard Schlitten verlängert, geschützt Schlitten Standard, geschützt Schlitten verlängert					-GK -GQ -GP -GV	

- 1 S** Erst ab den angegebenen Hüben verfügbar
 1) In Verbindung mit Schlitten GK, GP
 2) In Verbindung mit Schlitten GQ, GV
- 2 ...H** Die Summe aus Hublänge und 2x Hubreserve darf die maximale Hublänge nicht überschreiten

 Hinweis
 Spindelabstützung ermöglicht bei allen Hublängen maximale Verfahrgeschwindigkeit

- M** Mindestangaben
O Optionen

Bestellcode

EGC - - - **BS** - - - **KF** - - -

Spindelachsen EGC-BS-KF, mit Kugelumlaufführung

Bestellangaben – Produktbaukasten

Bestelltablelle								
Baugröße	70	80	120	185	Bedingungen	Code	Eintrag Code	
<input type="checkbox"/> Zusatzschlitten	links	Zusatzschlitten Standard, links			<input type="checkbox"/> 3	-KL		
<input checked="" type="checkbox"/> Zusatzschlitten	rechts	Zusatzschlitten Standard, rechts			<input type="checkbox"/> 3	-KR		
Schmierfunktion	Standard							
		-	Schmieradapter			-C		
Wegmesssystem, inkremental	Auflösung: 2,5 µm					-M1		
	Auflösung: 10 µm					-M2		
Feststelleinheit	-	1-kanalig links		<input type="checkbox"/> 4		-1HL		
	-	1-kanalig rechts		<input type="checkbox"/> 4		-1HR		
	-	2-kanalig		<input type="checkbox"/> 4		-2H		
Betätigungsart	-	pneumatisch				-PN		
<input checked="" type="checkbox"/> Zubehör	Zubehör lose beigelegt					ZUB-	ZUB-	
<input type="checkbox"/> Fußbefestigung	1					F		
Profilbefestigung	1 ... 50					...M		
Abdeckung	Befestigungsnut	1 ... 50 (1 = 2 Stück 500 mm lang)					...B	
	Sensornut	1 ... 50 (1 = 2 Stück 500 mm lang)					...S	
Nutenstein für Befestigungsnut	1 ... 99					...Y		
Näherungsschalter (SIES), induktiv, Nut 8, PNP, incl. Schaltfahne	Schließer, Kabel 7,5 m	1 ... 6					...X	
	Öffner, Kabel 7,5 m	1 ... 6					...Z	
Notpuffer mit Halter	1 ... 2			<input type="checkbox"/> 5		...A		
Näherungsschalter (SIEN), induktiv, M8, PNP, incl. Schaltfahne	Schließer, Kabel 2,5 m	1 ... 99					...O	
	Öffner, Kabel 2,5 m	1 ... 99					...P	
	Schließer, Stecker M8	1 ... 99					...W	
	Öffner, Stecker M8	1 ... 99					...R	
Verbindungsleitung 2,5 m, M8, 3-adrig	1 ... 99					...V		
Kabelclip	10, 20, 30, 40, 50, 60, 70, 80, 90					...CL		
Bedienungsanleitung	Ausdrücklicher Verzicht auf die Bedienungsanleitung, weil bereits vorhanden (Bedienungsanleitung im PDF-Format kostenfrei im Internet unter www.festo.com)					-DN		

- KL, KR** Wenn der Schlitten als geschützte Variante (GQ, GP) gewählt wurde, wird auch der Zusatzschlitten (KL, KR) geschützt
Wenn der Schlitten als verlängerte Variante (GQ, GV) gewählt wurde, wird der Zusatzschlitten (KL, KR) nicht verlängert
Wenn der Schlitten mit Schmieradapter (GK-C, GV-C) gewählt wurde, wird der Zusatzschlitten (KL, KR) auch mit Schmieradapter geliefert
Arbeitsubreduzierung in Verbindung mit Zusatzschlitten (KL, KR) → 20
- 1HL, 1HR, 2H** Nicht mit Schlitten GQ, GV sowie Zusatzschlitten KL, KR
Nur mit PN
Arbeitsubreduzierung in Verbindung mit Feststelleinheit (1HL, 1HR, 2H) → 21
- ... A** Notpuffer mit Halter A nicht kombinierbar mit Schlitten GP, GQ, GK-C, GV-C und Feststelleinheit 1H...PN, 2H-PN

 Hinweis
Bei Code X, Z ist eine Schaltfahne im Lieferumfang enthalten.
Bei Code O, P, W, R ist eine Schaltfahne und max. zwei Sensorhalter im Lieferumfang enthalten.

- Mindestangaben
- Optionen

Übertrag Bestellcode

- - - - - - **ZUB** - -

Spindelachsen EGC-BS-KF, mit Kugelumlauführung

Zubehör

-  - Hinweis

Abhängig von der Kombination zwischen Motor und Antrieb kann die maximale Vorschubkraft des Antriebs nicht erreicht werden.

Bei Verwendung von Parallelbausätzen muss das jeweilige Leerlaufantriebsmoment des Bausatzes berücksichtigt werden.

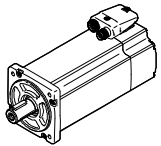
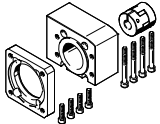
Zulässige Achs-/Motor-Kombinationen mit Axialbausatz – Ohne Getriebe		Datenblätter → Internet: eamm-a
Motor ¹⁾	Axialbausatz	
		
Typ	Teile-Nr.	Typ
EGC-70		
mit Servomotor		
EMME-AS-40-...	2219044	EAMM-A-S38-40P ²⁾
	3637972	EAMM-A-S38-40P-G2
EMMS-AS-40-...	558162	EAMM-A-S38-40A ²⁾
	3637971	EAMM-A-S38-40A-G2
EMMS-AS-55-...	558163	EAMM-A-S38-55A ²⁾
	3637967	EAMM-A-S38-55A-G2
EMME-AS-60-...	2219110	EAMM-A-S38-60P ²⁾
	3637958	EAMM-A-S38-60P-G2
mit Schrittmotor		
EMMS-ST-42-...	560685	EAMM-A-S38-42A ²⁾
	3637965	EAMM-A-S38-42A-G2
EMMS-ST-57-...	560686	EAMM-A-S38-57A ²⁾
	3637956	EAMM-A-S38-57A-G2
mit Integrierter Antrieb		
EMCA-EC-67-...	1456638	EAMM-A-S38-67A-G2
EGC-80		
mit Servomotor		
EMMS-AS-55-...	558164	EAMM-A-S48-55A ²⁾
	3637961	EAMM-A-S48-55A-G2
EMME-AS-60-...	2220560	EAMM-A-S48-60P ²⁾
	3637964	EAMM-A-S48-60P-G2
EMMS-AS-70-...	558165	EAMM-A-S48-70A ²⁾
	3637957	EAMM-A-S48-70A-G2
mit Schrittmotor		
EMMS-ST-57-...	560687	EAMM-A-S48-57A ²⁾
	3637963	EAMM-A-S48-57A-G2
EMMS-ST-87-...	560688	EAMM-A-S48-87A ²⁾
	3637962	EAMM-A-S48-87A-G2

1) Das Eingangs-Drehmoment darf das max. zul. übertragbare Drehmoment des Axialbausatzes nicht überschreiten.
 2) Auslauftyp

Spindelachsen EGC-BS-KF, mit Kugelumlaufführung

Zubehör

FESTO

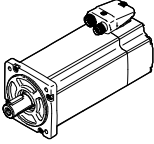
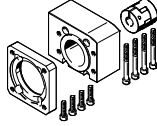
Zulässige Achs-/Motor-Kombinationen mit Axialbausatz – Ohne Getriebe		Datenblätter → Internet: eamm-a	
Motor ¹⁾	Axialbausatz		
			
Typ	Teile-Nr.	Typ	
EGC-120			
mit Servomotor			
EMMS-AS-70-...	558166	EAMM-A-S62-70A ²⁾	
	3637959	EAMM-A-S62-70A-G2	
EMME-AS-80-...	2222582	EAMM-A-S62-80P ²⁾	
	3637970	EAMM-A-S62-80P-G2	
EMME-AS-100-...	558167	EAMM-A-S62-100A ²⁾	
	3637960	EAMM-A-S62-100A-G2	
EMMS-AS-100-...	558167	EAMM-A-S62-100A ²⁾	
	3637960	EAMM-A-S62-100A-G2	
EMMS-AS-140-...	558168	EAMM-A-S62-140A ²⁾	
	3637969	EAMM-A-S62-140A-G2	
mit Schrittmotor			
EMMS-ST-87-...	560689	EAMM-A-S62-87A ²⁾	
	3637966	EAMM-A-S62-87A-G2	
EGC-185			
mit Servomotor			
EMME-AS-100-...	558169	EAMM-A-S95-100A ²⁾	
	3637955	EAMM-A-S95-100A-G2	
EMMS-AS-100-...	558169	EAMM-A-S95-100A ²⁾	
	3637955	EAMM-A-S95-100A-G2	
EMMS-AS-140-...	558170	EAMM-A-S95-140A ²⁾	
	3637954	EAMM-A-S95-100A-G2	

1) Das Eingangs-Drehmoment darf das max. zul. übertragbare Drehmoment des Axialbausatzes nicht überschreiten.

2) Auslauftyp

Spindelachsen EGC-BS-KF, mit Kugelumlauführung

Zubehör



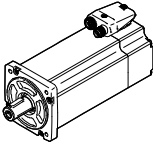
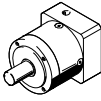
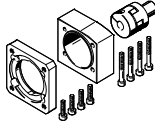

FESTO

Zulässige Achs-/Motor-Kombinationen mit Axialbausatz – Mit Getriebe		Datenblätter → Internet: eamm-a	
Motor ¹⁾	Getriebe	Axialbausatz	
			
Typ	Typ	Teile-Nr.	Typ
EGC-70			
mit Servomotor			
EMME-AS-40-...	EMGA-40-P-G...-EAS-40	1456647	EAMM-A-S38-40G-G2
EMMS-AS-40-...	EMGA-40-P-G...-SAS-40	1456647	EAMM-A-S38-40G-G2
mit Schrittmotor			
EMMS-ST-42-...	EMGA-40-P-G...-SST-42	1456647	EAMM-A-S38-40G-G2
mit Integrierter Antrieb			
EMCA-EC-67-...	EMGC-40-...	1456647	EAMM-A-S38-40G-G2
EGC-80			
mit Servomotor			
EMME-AS-40-...	EMGA-40-P-G...-EAS-40	1456650	EAMM-A-S48-40G-G2
EMMS-AS-40-...	EMGA-40-P-G...-SAS-40	1456650	EAMM-A-S48-40G-G2
EMMS-AS-55-...	EMGA-60-P-G...-SAS-55	2256701	EAMM-A-S48-60G-G2
EMME-AS-60-...	EMGA-60-P-G...-EAS-60	1456652	EAMM-A-S48-60H-G2
EMMS-AS-70-...	EMGA-60-P-G...-SAS-70	2256701	EAMM-A-S48-60G-G2
mit Schrittmotor			
EMMS-ST-42-...	EMGA-40-P-G...-SST-42	1456650	EAMM-A-S48-40G-G2
EMMS-ST-57-...	EMGA-60-P-G...-SST-57	2256701	EAMM-A-S48-60G-G2
mit Integrierter Antrieb			
EMCA-EC-67-...	EMGC-40-...	1456650	EAMM-A-S48-40G-G2
EMCA-EC-67-...	EMGC-60-...	1456652	EAMM-A-S48-40H-G2
EGC-120			
mit Servomotor			
EMMS-AS-55-...	EMGA-60-P-G...-SAS-55	2297649	EAMM-A-S62-60G-G2
EMME-AS-60-...	EMGA-60-P-G...-EAS-60	1456654	EAMM-A-S62-60H-G2
EMMS-AS-70-...	EMGA-60-P-G...-SAS-70	2297649	EAMM-A-S62-60G-G2
EMMS-AS-70-...	EMGA-80-P-G...-SAS-70	1972530	EAMM-A-S62-80G-G2
EMME-AS-80-...	EMGA-80-P-G...-EAS-80	1972530	EAMM-A-S62-80G-G2
EMMS-AS-100-...	EMGA-80-P-G...-SAS-100	1972530	EAMM-A-S62-80G-G2
mit Schrittmotor			
EMMS-ST-57-...	EMGA-60-P-G...-SST-57	2297649	EAMM-A-S62-60G-G2
EMMS-ST-87-...	EMGA-80-P-G...-SST-87	1472530	EAMM-A-S62-80G-G2
mit Integrierter Antrieb			
EMCA-EC-67-...	EMGC-60-...	1456654	EAMM-A-S62-60H-G2

1) Das Eingangs-Drehmoment darf das max. zul. übertragbare Drehmoment des Axialbausatzes nicht überschreiten.

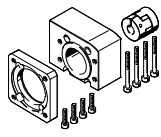
Spindelachsen EGC-BS-KF, mit Kugelumlaufführung

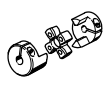
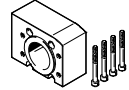



Zubehör

Einzelteile des Axialbausatzes				
Axialbausatz	besteht aus:			
	Motorflansch	Kupplung	Kupplungsgehäuse	Schraubenbausatz
				
Teile-Nr. Typ	Teile-Nr. Typ	Teile-Nr. Typ	Teile-Nr. Typ	Teile-Nr. Typ
EGC-70				
558162 EAMM-A-S38-40A	558175 EAMF-A-38B-40A	558312 EAMC-30-32-6-6	558171 EAMK-A-S38-38A/B	-
3637971 EAMM-A-S38-40A-G2	558175 EAMF-A-38B-40A	558312 EAMC-30-32-6-6	3637942 EAMK-A-S38-38A/B-G2	-
1456647 EAMM-A-S38-40G-G2	1460097 EAMF-A-38A-40G	562681 EAMC-30-32-6-10	3637942 EAMK-A-S38-38A/B-G2	567488 EAHM-L2-M5-50
2219044 EAMM-A-S38-40P	2219077 EAMF-A-38B-40P	533708 EAMC-30-32-6-8	558171 EAMK-A-S38-38A/B	-
3637972 EAMM-A-S38-40P-G2	2219077 EAMF-A-38B-40P	533708 EAMC-30-32-6-8	3637942 EAMK-A-S38-38A/B-G2	-
560685 EAMM-A-S38-42A	560691 EAMF-A-38B-42A	561333 EAMC-30-32-5-6	558171 EAMK-A-S38-38A/B	-
3637965 EAMM-A-S38-42A-G2	560691 EAMF-A-38B-42A	561333 EAMC-30-32-5-6	3637942 EAMK-A-S38-38A/B-G2	-
558163 EAMM-A-S38-55A	558176 EAMF-A-38A-55A	551003 EAMC-30-32-6-9	558171 EAMK-A-S38-38A/B	567488 EAHM-L2-M5-50
3637967 EAMM-A-S38-55A-G2	558176 EAMF-A-38A-55A	551003 EAMC-30-32-6-9	3637942 EAMK-A-S38-38A/B-G2	567488 EAHM-L2-M5-50
560686 EAMM-A-S38-57A	560692 EAMF-A-38A-57A	551002 EAMC-30-32-6-6.35	558171 EAMK-A-S38-38A/B	567488 EAHM-L2-M5-50
3637956 EAMM-A-S38-57A-G2	560692 EAMF-A-38A-57A	551002 EAMC-30-32-6-6.35	3637942 EAMK-A-S38-38A/B-G2	567488 EAHM-L2-M5-50
2219110 EAMM-A-S38-60P	1987412 EAMF-A-38B-60P	1233256 EAMC-30-32-6-14	558171 EAMK-A-S38-38A/B	567489 EAHM-L2-M5-55
3637958 EAMM-A-S38-60P-G2	1987412 EAMF-A-38B-60P	1233256 EAMC-30-32-6-14	3637942 EAMK-A-S38-38A/B-G2	567489 EAHM-L2-M5-55
1456638 EAMM-A-S38-67A-G2	1490100 EAMF-A-38A-67A	551003 EAMC-30-32-6-9	3637942 EAMK-A-S38-38A/B-G2	567489 EAHM-L2-M5-55
EGC-80				
1456650 EAMM-A-S48-40G-G2	4067069 EAMF-A-48B-40G	558029 EAMC-30-32-8-10	3637941 EAMK-A-S48-48A/B-G2	-
558164 EAMM-A-S48-55A	558177 EAMF-A-48B-55A	543423 EAMC-30-32-8-9	558172 EAMK-A-S48-48A/B	-
3637961 EAMM-A-S48-55A-G2	558177 EAMF-A-48B-55A	543423 EAMC-30-32-8-9	3637941 EAMK-A-S48-48A/B-G2	-
560687 EAMM-A-S48-57A	560694 EAMF-A-48B-57A	543421 EAMC-30-32-6.35-8	558172 EAMK-A-S48-48A/B	-
3637963 EAMM-A-S48-57A-G2	560694 EAMF-A-48B-57A	543421 EAMC-30-32-6.35-8	3637941 EAMK-A-S48-48A/B-G2	-
2256701 EAMM-A-S48-60G-G2	558019 EAMF-A-48A-60G/H	551004 EAMC-30-32-8-11	3637941 EAMK-A-S48-48A/B-G2	567489 EAHM-L2-M5-55
1456652 EAMM-A-S48-60H-G2	558019 EAMF-A-48A-60G/H	562682 EAMC-30-32-8-14	3637941 EAMK-A-S48-48A/B-G2	567489 EAHM-L2-M5-55
2220560 EAMM-A-S48-60P	2220620 EAMF-A-48A-60P	562682 EAMC-30-32-8-14	558172 EAMK-A-S48-48A/B	567489 EAHM-L2-M5-55
3637964 EAMM-A-S48-60P-G2	2220620 EAMF-A-48A-60P	562682 EAMC-30-32-8-14	3637941 EAMK-A-S48-48A/B-G2	567489 EAHM-L2-M5-55

Spindelachsen EGC-BS-KF, mit Kugelumlaufführung

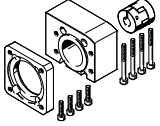
Zubehör

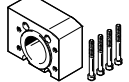
FESTO

Einzelteile des Axialbausatzes				
Axialbausatz	besteht aus:			
	Motorflansch	Kupplung	Kupplungsgehäuse	Schraubenbausatz
				
Teile-Nr. Typ	Teile-Nr. Typ	Teile-Nr. Typ	Teile-Nr. Typ	Teile-Nr. Typ
EGC-80				
558165 EAMM-A-S48-70A	558025 EAMF-A-48A-70A	551004 EAMC-30-32-8-11	558172 EAMK-A-S48-48A/B	567488 EAHM-L2-M5-50
3637957 EAMM-A-S48-70A-G2	558025 EAMF-A-48A-70A	551004 EAMC-30-32-8-11	3637941 EAMK-A-S48-48A/B-G2	567488 EAHM-L2-M5-50
560688 EAMM-A-S48-87A	560695 EAMF-A-48A-87A	551004 EAMC-30-32-8-11	558172 EAMK-A-S48-48A/B	567489 EAHM-L2-M5-55
3637962 EAMM-A-S48-87A-G2	560695 EAMF-A-48A-87A	551004 EAMC-30-32-8-11	3637941 EAMK-A-S48-48A/B-G2	567489 EAHM-L2-M5-55
EGC-120				
2297649 EAMM-A-S62-60G-G2	1460112 EAMF-A-62A-60G/H	525864 EAMC-40-66-11-12	3637940 EAMK-A-S62-62A/B-G2	567495 EAHM-L2-M6-90
1456654 EAMM-A-S62-60H-G2	1460112 EAMF-A-62A-60G/H	1452803 EAMC-40-66-12-14	3637940 EAMK-A-S62-62A/B-G2	567495 EAHM-L2-M6-90
558166 EAMM-A-S62-70A	558179 EAMF-A-62B-70A	558313 EAMC-42-66-11-12	558173 EAMK-A-S62-62A/B	–
3637959 EAMM-A-S62-70A-G2	558179 EAMF-A-62B-70A	558313 EAMC-42-66-11-12	3637940 EAMK-A-S62-62A/B-G2	–
1972530 EAMM-A-S62-80G-G2	2116672 EAMF-A-62B-80G	2138701 EAMC-42-50-12-20	3637940 EAMK-A-S62-62A/B-G2	–
2222582 EAMM-A-S62-80P	2222624 EAMF-A-62B-80P	551005 EAMC-42-50-12-19	558173 EAMK-A-S62-62A/B	–
3637970 EAMM-A-S62-80P-G2	2222624 EAMF-A-62B-80P	551005 EAMC-42-50-12-19	3637940 EAMK-A-S62-62A/B-G2	–
560689 EAMM-A-S62-87A	560696 EAMF-A-62B-87A	558313 EAMC-42-66-11-12	558173 EAMK-A-S62-62A/B	–
3637966 EAMM-A-S62-87A-G2	560696 EAMF-A-62B-87A	558313 EAMC-42-66-11-12	3637940 EAMK-A-S62-62A/B-G2	–
558167 EAMM-A-S62-100A	558026 EAMF-A-62A-100A	551005 EAMC-42-50-12-19	558173 EAMK-A-S62-62A/B	567494 EAHM-L2-M6-80
3637960 EAMM-A-S62-100A-G2	558026 EAMF-A-62A-100A	551005 EAMC-42-50-12-19	3637940 EAMK-A-S62-62A/B-G2	567494 EAHM-L2-M6-80
558168 EAMM-A-S62-140A	558022 EAMF-A-62A-140A	558314 EAMC-42-50-12-24	558173 EAMK-A-S62-62A/B	567495 EAHM-L2-M6-90
3637969 EAMM-A-S62-140A-G2	558022 EAMF-A-62A-140A	558314 EAMC-42-50-12-24	3637940 EAMK-A-S62-62A/B-G2	567495 EAHM-L2-M6-90
EGC-185				
558169 EAMM-A-S95-100A	558182 EAMF-A-95B-100A	558315 EAMC-56-58-19-25	558174 EAMK-A-S95-95A/B	–
3637955 EAMM-A-S95-100A-G2	558182 EAMF-A-95B-100A	558315 EAMC-56-58-19-25	3637939 EAMK-A-S95-95A/B-G2	–
558170 EAMM-A-S95-140A	558023 EAMF-A-95A-140A	558316 EAMC-56-58-24-25	558174 EAMK-A-S95-95A/B	567498 EAHM-L2-M8-100
3637954 EAMM-A-S95-140A-G2	558023 EAMF-A-95A-140A	558316 EAMC-56-58-24-25	3637939 EAMK-A-S95-95A/B-G2	567498 EAHM-L2-M8-100

Spindelachsen EGC-BS-KF, mit Kugelumlaufführung

Zubehör

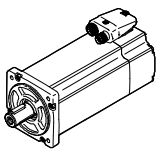
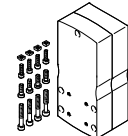
Zulässige Achs/Motor-Kombinationen mit Parallelbausatz		Datenblätter → Internet: eamm-u
Motor/Getriebe ¹⁾	Parallelbausatz	
		<ul style="list-style-type: none"> • Verbesserte Gehäusesteifigkeit • Flexiblere Motoranbindung möglich • Größere Biegeradien des Zahnriemens für verbesserte Lebensdauer • Der Bausatz ist in alle Richtungen montierbar • Ein Gegenlager EAMG, zur Abstützung der Achswelle, ist im Lieferumfang enthalten. Weitere Informationen → online: eamm-u • Verwendung in Verbindung mit Fremdmotoren auf Anfrage
Typ	Teile-Nr.	Typ
EGC-70-...-BS		
mit Servomotor		
EMME-AS-40-...	2155239	EAMM-U-50-S38-40P-78
EMMS-AS-40-...	1217708	EAMM-U-50-S38-40A-78
EMMS-AS-55-...	1218538	EAMM-U-60-S38-55A-91
mit Schrittmotor		
EMMS-ST-42-...	1217945	EAMM-U-50-S38-42A-78
EMMS-ST-57-...	1218568	EAMM-U-60-S38-57A-91
mit Getriebe		
EMGA-40-P-...	2283732	EAMM-U-60-S38-40G-91
EMGC-40-P-...	2283732	EAMM-U-60-S38-40G-91
EGC-80-...-BS		
mit Servomotor		
EMMS-AS-55-...	1219370	EAMM-U-60-S48-55A-91
EMME-AS-60-...	2629253	EAMM-U-70-S48-60P-96
EMMS-AS-70-...	2787320	EAMM-U-70-S48-70A-96
EMMS-AS-70-...	1217689	EAMM-U-86-S48-70A-102
mit Schrittmotor		
EMMS-ST-57-...	1219379	EAMM-U-60-S48-57A-91
EMMS-ST-87-...	1217604	EAMM-U-86-S48-87A-177
mit Getriebe		
EMGA-40-P-...	2283760	EAMM-U-60-S48-40G-91
EMGC-40-P-...	2283760	EAMM-U-60-S48-40G-91
EMGA-60-P-...-SAS/SSST²⁾	2801627	EAMM-U-70-S48-60G-96
EMGA-60-P-...-EAS, EMGC-60-P-...²⁾	2801715	EAMM-U-70-S48-60H-96
EMGA-60-P-...-SAS/SSST²⁾	1587251	EAMM-U-86-S48-60G-102
EMGA-60-P-...-EAS, EMGC-60-P-...²⁾	1587338	EAMM-U-86-S48-60H-102

1) Das Eingangs-Drehmoment darf das max. zul. übertragbare Drehmoment des Parallelbausatzes nicht überschreiten.

2) Getriebeabtriebswellen-Ø: EMGA-60-P-...-SAS/SSST: 11 mm; EMGA-60-P-...-EAS, EMGC-60-P: 14 mm

Spindelachsen EGC-BS-KF, mit Kugelumlauführung

Zubehör

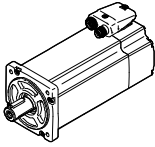
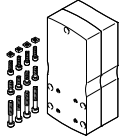
Zulässige Achs/Motor-Kombinationen mit Parallelbausatz		Datenblätter → Internet: eamm-u
Motor/Getriebe ¹⁾	Parallelbausatz	
		<ul style="list-style-type: none"> • Verbesserte Gehäusesteifigkeit • Flexiblere Motoranbindung möglich • Größere Biegeradien des Zahnriemens für verbesserte Lebensdauer • Der Bausatz ist in alle Richtungen montierbar • Ein Gegenlager EAMG, zur Abstützung der Achswelle, ist im Lieferumfang enthalten. Weitere Informationen → online: eamm-u • Verwendung in Verbindung mit Fremdmotoren auf Anfrage
Typ	Teile-Nr.	Typ
EGC-120-...-BS		
mit Servomotor		
EMMS-AS-70-...	1217543	EAMM-U-86-S62-70A-177
EMME-AS-80-...	2157004	EAMM-U-86-S62-80P-177
EMME-AS-100-...	1217381	EAMM-U-110-S62-100A-207
EMMS-AS-100-...	1217381	EAMM-U-110-S62-100A-207
EMMS-AS-140-...	1219440	EAMM-U-145-S62-140A-288
mit Schrittmotor		
EMMS-ST-87-...	1217373	EAMM-U-86-S62-87A-177
mit Getriebe		
EMGA-60-P-...-SAS/SST²⁾	1587411	EAMM-U-86-S62-60G-177
EMGA-60-P-...-EAS, EMGC-60-P-...²⁾	1587453	EAMM-U-86-S62-60H-177
EGC-185-...-BS		
mit Servomotor		
EMME-AS-100-...	1220656	EAMM-U-110-S95-100A-207
EMMS-AS-100-...	1220656	EAMM-U-110-S95-100A-207
EMMS-AS-140-...	1220582	EAMM-U-145-S95-140A-288
mit Getriebe		
EMGA-80-P-...	1589544	EAMM-U-110-S95-80G-207

1) Das Eingangs-Drehmoment darf das max. zul. übertragbare Drehmoment des Parallelbausatzes nicht überschreiten.
 2) Getriebeabtriebswellen-Ø: EMGA-60-P-...-SAS/-SST: 11 mm; EMGA-60-P-...-EAS, EMGC-60-P: 14 mm

 Hinweis
 Zum Einstellen der Zahnriemenvorspannung ist bei EAMM-U-110 und EAMM-U-145 das Spannelement EADT notwendig.

Spindelachsen EGC-BS-KF, mit Kugelumlaufführung

Zubehör

Fußbefestigung HPE
(Bestellcode F)

Werkstoff:
Stahl, verzinkt
RoHS-konform

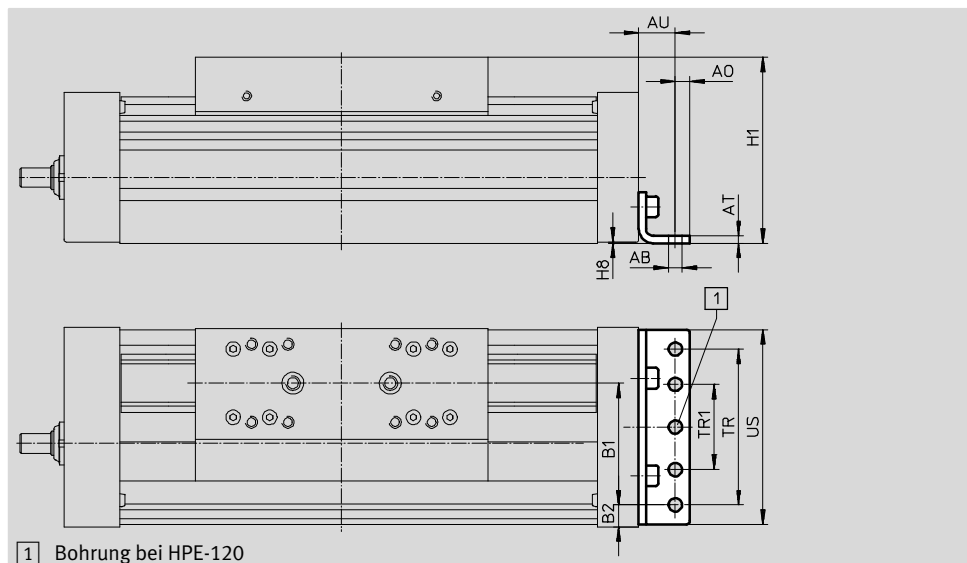

Abmessungen und Bestellangaben

für Baugröße	AB Ø	A0	AT	AU	B1	B2	H1	H8	TR	TR1	US	Gewicht [g]	Teile-Nr.	Typ
70	5,5	6	3	13	37	14,5	64	0,5	40	–	67	115	558321	HPE-70
80	5,5	6	3	15	38	21	76,5	0,5	40	–	80	150	558322	HPE-80
120	9	8	6	22	65	20	111,5	0,6	80	–	116	578	558323	HPE-120
185	9	12	8	25	118	13	172,5	0,5	160	80	182	1438	558325	HPE-185

Profilbefestigung MUE
(Bestellcode M)

Werkstoff:
Aluminium, eloxiert
RoHS-konform

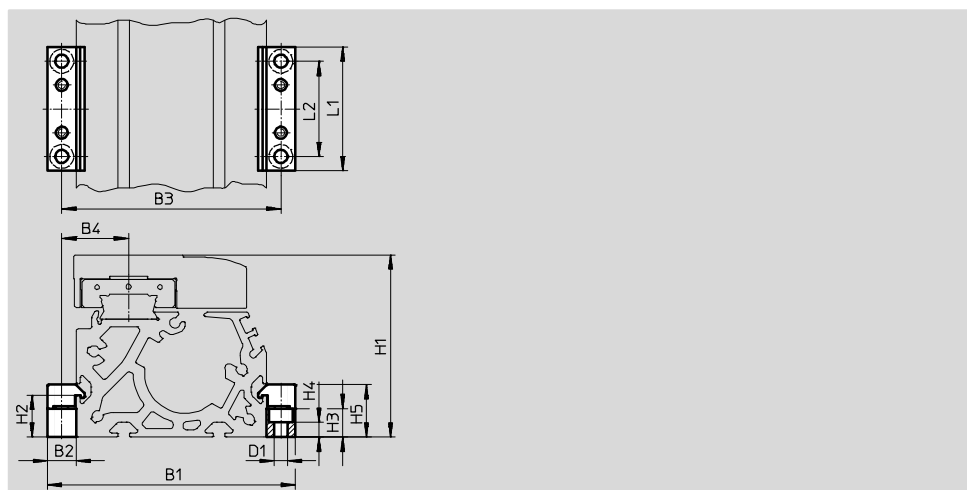

Abmessungen und Bestellangaben

für Baugröße	B1	B2	B3	B4	D1 Ø	H1	H2	H3	H4	H5	L1	L2	Gewicht [g]	Teile-Nr.	Typ
70	91	12	79	22,5	5,5	64	17,5	12	6,2	22	52	40	80	558043	MUE-70/80
80	104	12	92	28	5,5	76,5	17,5	12	6,2	22	52	40	80	558043	MUE-70/80
120	154	19	135	42,5	9	111,5	16	14	5,5	29,5	90	40	290	558044	MUE-120/185
185	220	19	201	62,5	9	172,5	16	14	5,5	29,5	90	40	290	558044	MUE-120/185

Spindelachsen EGC-BS-KF, mit Kugelumlaufführung

Zubehör

FESTO

Mittenstütze EAHF

Werkstoff:
Aluminium, eloxiert
RoHS-konform

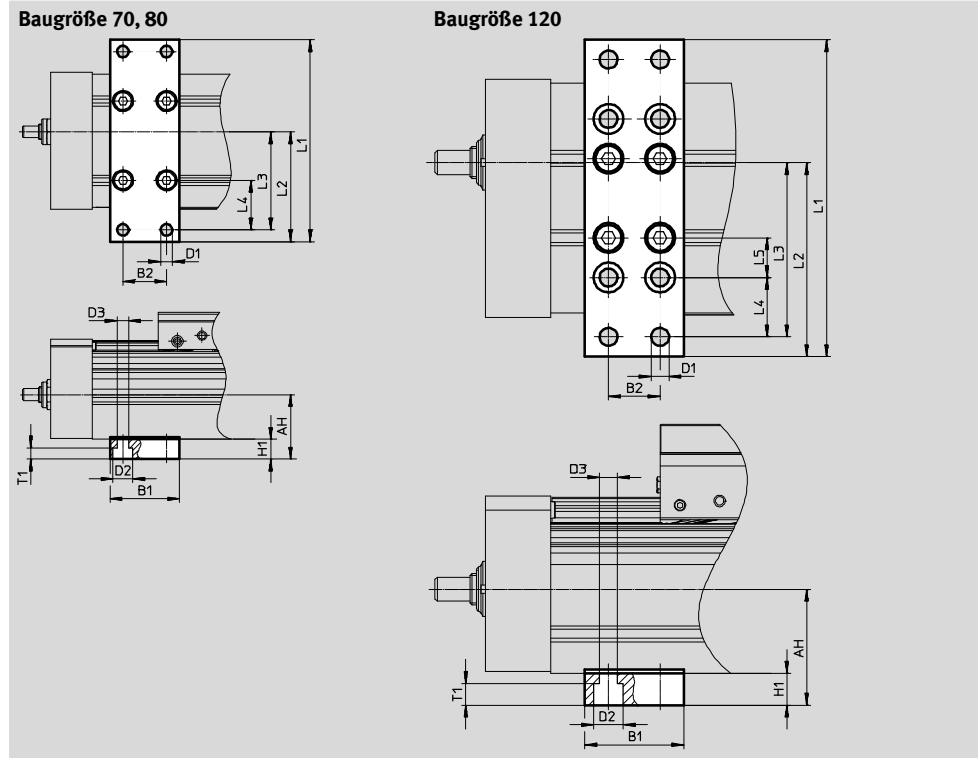

Abmessungen und Bestellangaben								
für Baugröße	AH	B1	B2	D1 Ø	D2 Ø	D3 Ø	H1	L1
70	32,5	35	22	5,8	10	5,8	10	102
80	37							112
120	58,5	50	26	9	15	9	16	160

für Baugröße	L2	L3	L4	L5	T1	Gewicht [g]	Teile-Nr.	Typ
70	55,5	49,5	25	-	5,7	113	2349256	EAHF-L5-70-P
80	62	56	30			123	3535188	EAHF-L5-80-P
120	98	88	30	20	11	384	2410274	EAHF-L5-120-P

Spindelachsen EGC-BS-KF, mit Kugelumlauführung

Zubehör

Stoßdämpferhalter KYE

Notpuffer NPE → 59
(Bestellcode A)

Werkstoff:
Aluminium, eloxiert
RoHS-konform

Nicht in Verbindung mit den
Varianten GP und GQ bzw. GK-C,
GV-C und 1H...-PN, 2H-PN ein-
setzbar.

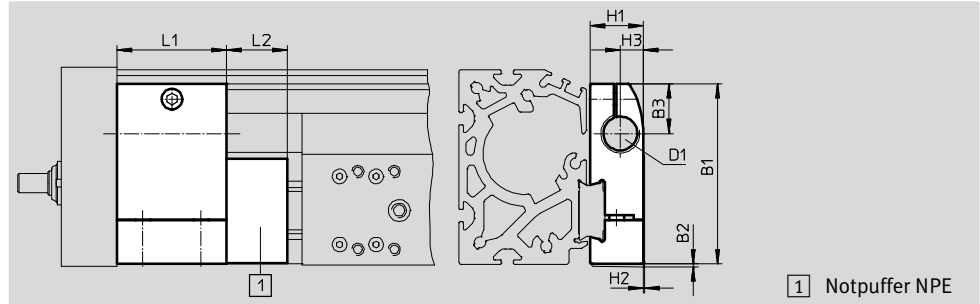

Abmessungen und Bestellangaben												
für Baugröße	B1	B2	B3	D1	H1	H2	H3	L1	L2	Gewicht [g]	Teile-Nr.	Typ
70	57,5	1	16,5	M12X1	18,2	0,5	7,5	30	15	75	557584	KYE-70
80	74,2	1	20,5	M16X1	22	0,5	9,5	45	25	170	557585	KYE-80
120	108,5	1	26	M22X1,5	31	1	14	60	40	680	557586	KYE-120
185	168	1	37	M26X1,5	42	4	18	75	60	1075	557587	KYE-185

Schaltfahne SF-EGC-1

zur Abfrage mit Näherungs-
schalter SIES-8M
(Bestellcode X oder Z)

Werkstoff:
Stahl, verzinkt
RoHS-konform

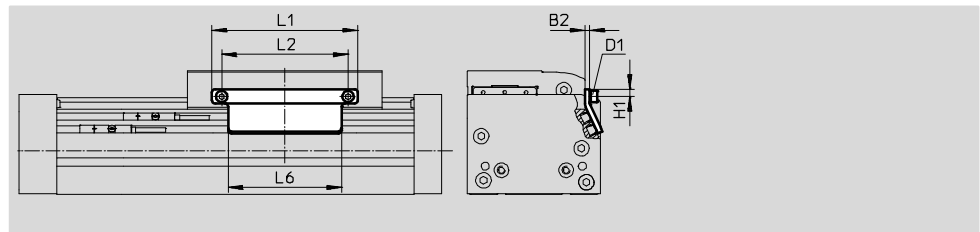

Abmessungen und Bestellangaben									
für Baugröße	B2	D1	H1	L1	L2	L6	Gewicht [g]	Teile-Nr.	Typ
70	3	M4	4,65	70	56	50	50	558047	SF-EGC-1-70
80	3	M4	4,65	90	78	70	63	558048	SF-EGC-1-80
120	3	M5	8	170	140	170	147	558049	SF-EGC-1-120
185	3	M5	10	230	200	230	246	558051	SF-EGC-1-185

Spindelachsen EGC-BS-KF, mit Kugelumlauführung

Zubehör

Schaltfahne SF-EGC-2

zur Abfrage mit Näherungsschalter SIEN-M8B (Bestellcode O, P, W oder R) oder SIES-8M (Bestellcode X oder Z)

Werkstoff:

Stahl, verzinkt
RoHS-konform

Sensorhalter HWS-EGC

für Näherungsschalter SIEN-M8B (Bestellcode O, P, W oder R)

Werkstoff:

Stahl, verzinkt
RoHS-konform

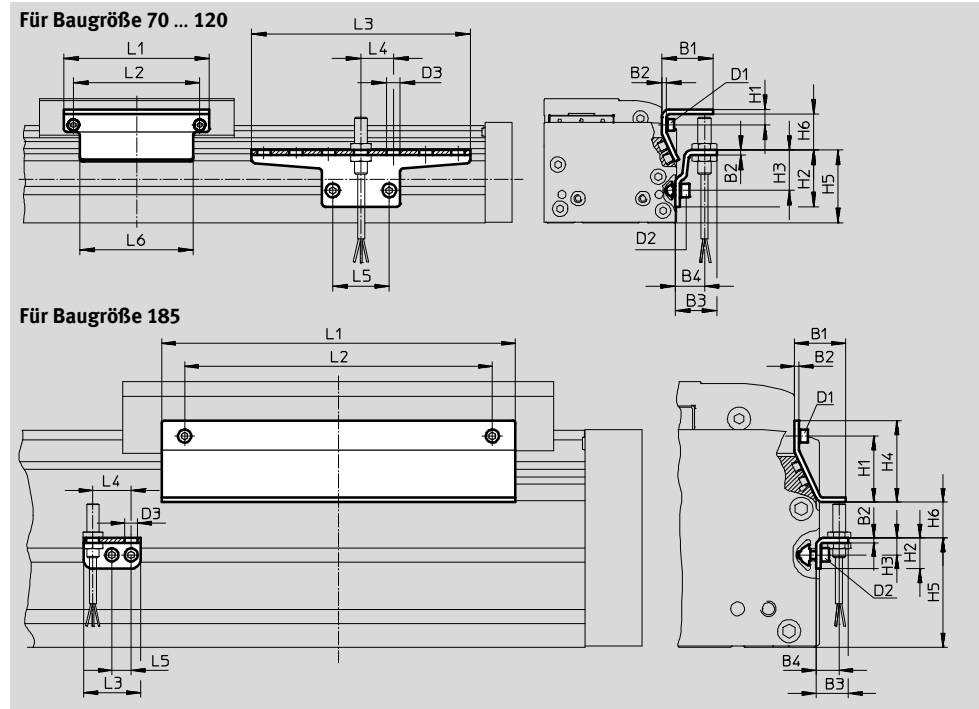
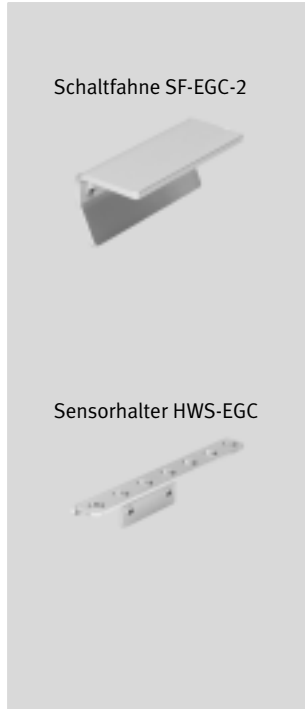

Abmessungen und Bestellangaben									
für Baugröße	B1	B2	B3	B4	D1	D2	D3	H1	H2
70	31,5	3	25,5	18	M4	M5	8,4	9,5	35
80	31,5	3	25,5	18	M4	M5	8,4	9,5	35
120	32	3	25,5	18	M5	M5	8,4	13,2	65
185	33	3	25,5	15	M5	M5	8,4	43	20

für Baugröße	H3	H4	H5	H6 max.	L1	L2	L3	L4	L5	L6
70	25	-	45	13,5	70	56	135	20	35	50
80	25	-	45	23,5	90	78	135	20	35	70
120	55	-	75	24	170	140	215	20	35	170
185	11	53	71	25,5	230	200	37	25	12,5	230





für Baugröße	Gewicht [g]	Teile-Nr.	Typ
		Schaltfahne	
70	100	558052	SF-EGC-2-70
80	130	558053	SF-EGC-2-80
120	277	558054	SF-EGC-2-120
185	390	558056	SF-EGC-2-185

für Baugröße	Gewicht [g]	Teile-Nr.	Typ
		Sensorhalter	
70	110	558057	HWS-EGC-M5
80	110	558057	HWS-EGC-M5
120	217	570365	HWS-EGC-M8-B
185	58	560517	HWS-EGC-M8:KURZ

Spindelachsen EGC-BS-KF, mit Kugelumlauführung

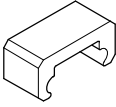
Zubehör

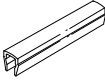
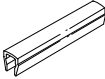
FESTO

Bestellangaben						
	für Baugröße	Bemerkung	Bestellcode	Teile-Nr.	Typ	PE ¹⁾
Notpuffer NPE						
	70	Einsatz in Verbindung mit Stoßdämpferhalter KYE	A	562581	NPE-70	1
	80			562582	NPE-80	
	120			562583	NPE-120	
	185			562584	NPE-185	
Nutenstein NST						
	70, 80	für Befestigungsnut	Y	150914	NST-5-M5	1
	120, 185			150915	NST-8-M6	
Zentrierstift/-hülse ZBS/ZBH²⁾						
	70	für Schlitten	-	150928	ZBS-5	10
	80, 120, 185			150927	ZBH-9	
Nutabdeckung ABP						
	70, 80	für Befestigungsnut je 0,5 m	B	151681	ABP-5	2
	120, 185			151682	ABP-8	
Nutabdeckung ABP-S						
	70 ... 185	für Sensornut je 0,5 m	S	563360	ABP-5-S1	2
Clip SMBK						
	70 ... 185	für Sensornut, zur Befestigung der Näherungsschalterkabel	CL	534254	SMBK-8	10

1) Packungseinheit in Stück

2) 2 Zentrierstifte/-hülsen im Lieferumfang der Achse enthalten

Spindelachsen EGC-BS-KF, mit Kugelumlauführung

Zubehör

FESTO



Befestigungsmöglichkeiten zwischen Achse und Auflageprofil

Je nach Adapterbausatz beträgt der Abstand zwischen Achse und Auflageprofil:
x = 20 mm oder 50 mm

Das Auflageprofil muss mit mindestens 2 Adapterbausätzen befestigt werden. Bei längeren Hüben muss alle 500 mm ein Adapterbausatz eingesetzt werden.

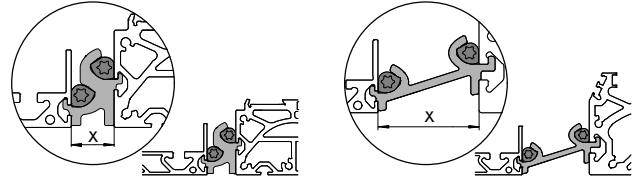
Beispiel:

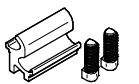

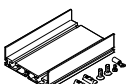

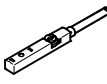
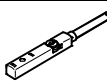

Bestellangaben					
	für Baugröße	Bemerkung	Teile-Nr.	Typ	PE ¹⁾
Adapterbausatz DHAM					
	70, 80	<ul style="list-style-type: none"> zur Befestigung des Auflageprofils an der Achse Abstand zwischen Achse und Profil beträgt 20 mm 	562241	DHAM-ME-N1-CL	1
	120, 185		562242	DHAM-ME-N2-CL	
	70, 80	<ul style="list-style-type: none"> zur Befestigung des Auflageprofils an der Achse Abstand zwischen Achse und Profil beträgt 50 mm 	574560	DHAM-ME-N1-50-CL	
	120, 185		574561	DHAM-ME-N2-50-CL	
Auflageprofil HMIA					
	70 ... 185	<ul style="list-style-type: none"> zur Führung einer Energiekette 	539379	HMIA-E07-	1



1) Packungseinheit in Stück

Bestellangaben – Näherungsschalter für T-Nut, induktiv							Datenblätter → Internet: sies	
	Befestigungsart	Elektrischer Anschluss	Schalt- ausgang	Kabellänge [m]	Bestellcode	Teile-Nr.	Typ	
Schließer								
	von oben in Nut einsetzbar, bündig mit Zylinderprofil	Kabel, 3-adrig	PNP	7,5	X	551386	SIES-8M-PS-24V-K-7,5-OE	
		Stecker M8x1, 3-polig		0,3		551387	SIES-8M-PS-24V-K-0,3-M8D	
		Kabel, 3-adrig	NPN	7,5	-	551396	SIES-8M-NS-24V-K-7,5-OE	
		Stecker M8x1, 3-polig		0,3		551397	SIES-8M-NS-24V-K-0,3-M8D	
Öffner								
	von oben in Nut einsetzbar, bündig mit Zylinderprofil	Kabel, 3-adrig	PNP	7,5	Z	551391	SIES-8M-PO-24V-K-7,5-OE	
		Stecker M8x1, 3-polig		0,3		551392	SIES-8M-PO-24V-K-0,3-M8D	
		Kabel, 3-adrig	NPN	7,5	-	551401	SIES-8M-NO-24V-K-7,5-OE	
		Stecker M8x1, 3-polig		0,3		551402	SIES-8M-NO-24V-K-0,3-M8D	

Spindelachsen EGC-BS-KF, mit Kugelumlaufführung

Zubehör

Bestellangaben – Näherungsschalter M8 (runde Bauform), induktiv							Datenblätter → Internet: sien	
	Elektrischer Anschluss	LED	Schalt- ausgang	Kabellänge [m]	Bestellcode	Teile-Nr.	Typ	
Schließer								
	Kabel, 3-adrig	■	PNP	2,5	O	150386	SIEN-M8B-PS-K-L	
	Stecker M8x1, 3-polig	■	PNP	–	W	150387	SIEN-M8B-PS-S-L	
Öffner								
	Kabel, 3-adrig	■	PNP	2,5	P	150390	SIEN-M8B-PO-K-L	
	Stecker M8x1, 3-polig	■	PNP	–	R	150391	SIEN-M8B-PO-S-L	

Bestellangaben – Verbindungsleitungen					Datenblätter → Internet: nebu	
	Elektrischer Anschluss links	Elektrischer Anschluss rechts	Kabellänge [m]	Teile-Nr.	Typ	
	Dose gerade, M8x1, 3-polig	Kabel, offenes Ende, 3-adrig	2,5	159420	SIM-M8-3GD-2,5-PU	
			2,5	541333	NEBU-M8G3-K-2.5-LE3	
			5,0	541334	NEBU-M8G3-K-5-LE3	
	Dose gewinkelt, M8x1, 3-polig	Kabel, offenes Ende, 3-adrig	2,5	541338	NEBU-M8W3-K-2.5-LE3	
			5,0	541341	NEBU-M8W3-K-5-LE3	

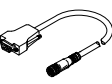
Bestellangaben – Encoderleitungen für Wegmesssystem, EGC-...-M1/-M2					Datenblätter → Internet: nebm	
	Elektrischer Anschluss links	Elektrischer Anschluss rechts	Kabellänge [m]	Teile-Nr.	Typ	
	Wegmesssystem EGC-...-M1/-M2	Motorcontroller CMMP-AS-...	5,0	1599105	NEBM-M12G8-E-5-S1G9-V3	
			10	1599106	NEBM-M12G8-E-10-S1G9-V3	
			15	1599107	NEBM-M12G8-E-15-S1G9-V3	
			χ ¹⁾	1599108	NEBM-M12G8-E-...-S1G9-V3	

1) Max. Kabellänge 25 m.