

Linearantriebe DGC-HD, mit Schwerlastführung



Linearantriebe DGC

Merkmale

FESTO

Auf einen Blick

- Neue Schwerlastausführung für:
 - höchste Lasten und Momente durch Duo-Schieneführung
 - hohe Lebensdauer
- Ideal als Grundachse für Linienportale und Auslegerachsen
- Der Linearantrieb besteht neben den technischen Daten durch ein hervorragendes Preis-Leistungs-Verhältnis
- Einbauraumsparende Positionsabfrage mit Näherungsschalter in der Profilvernuth möglich
- Vielfältige Adaptionsmöglichkeiten an Antriebe

Führungsvarianten

Kompaktausführung DGC-K



- Kolben-Ø 18 ... 80 mm
- Hublängen von 1 ... 8500 mm
- 30% schmaler als DGC-G
- Geringe bewegte Eigenmasse
- Symmetrischer Aufbau

Grundausführung DGC-G

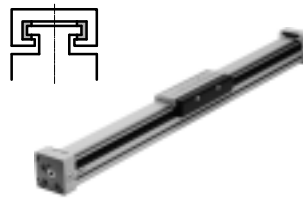

- Kolben-Ø 8 ... 63 mm
- Hublängen von 1 ... 8500 mm
- Führungsspiel = 0,2 mm
- Für geringe Belastungen
- Laufverhalten bei Momentenbelastung = mittel

Gleitführung DGC-GF

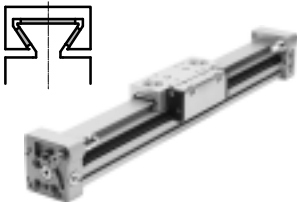

- Kolben-Ø 18 ... 63 mm
- Hublängen von 1 ... 8500 mm
- Führungsspiel = 0,05 mm
- Für geringe und mittlere Belastungen
- Laufverhalten bei Momentenbelastung = mittel

Kugelumlaufführung DGC-KF

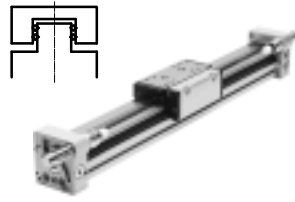

- Kolben-Ø 8 ... 63 mm
- Hublängen von 1 ... 8500 mm
- Führungsspiel = 0 mm
- Für mittlere und größere Belastungen
- Präzise Montageschnittstelle durch Edelstahlschlitten
- Laufverhalten bei Momentenbelastung = sehr gut

Schwerlastführung DGC-HD

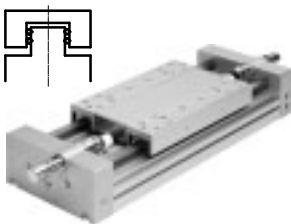

- Kolben-Ø 18, 25, 40 mm
- Hublängen von 10 ... 5000 mm
- Führungsspiel = 0 mm
- Für große Belastungen
- Laufverhalten bei Momentenbelastung = sehr gut

Führungsschne DGC-FA

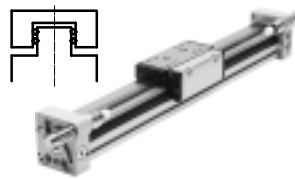

- Ohne Antrieb
- Kolben-Ø 8 ... 63 mm
- Hublängen von 1 ... 8500 mm
- Führungsspiel = 0 mm
- Präzise Führung, passend zum DGC-KF. Kann als Maschinenelement oder als Doppelführung mit DGC-KF verwendet werden

Linearantriebe DGC

Lieferübersicht

FESTO

Produkt-Varianten

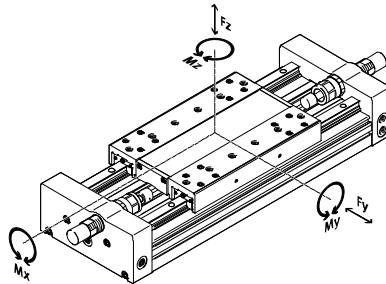

	Kolben-Ø [mm]	Theoretische Kraft bei 6 bar [N]	Führungseigenschaften					→ Seite/ Internet
			Fy [N]	Fz [N]	Mx [Nm]	My [Nm]	Mz [Nm]	
Kompaktausführung DGC-K								
	18	153	–	120	0,8	11	1	dgc-k
	25	295	–	330	1,2	20	3	
	32	483	–	480	1,9	40	5	
	40	754	–	800	3,8	60	8	
	50	1 178	–	1200	6	120	15	
	63	1 870	–	1600	5,7	150	24	
	80	3 016	–	2500	30,6	400	100	
Grundausführung DGC-G								
	8	30	150	150	0,5	2	2	dgc
	12	68	300	300	1,3	5	5	
	18	153	70	340	1,9	12	4	
	25	295	180	540	4	20	5	
	32	483	250	800	9	40	12	
	40	754	370	1100	12	60	25	
	50	1 178	480	1600	20	150	37	
	63	1 870	650	2000	26	150	48	
Gleitführung DGC-GF								
	18	153	440	540	3,4	20	8,5	dgc
	25	295	640	1300	8,5	40	20	
	32	483	900	1800	15	70	33	
	40	754	1380	2000	28	110	54	
	50	1 178	1500	2870	54	270	103	
	63	1 870	2300	4460	96	450	187	
Kugelumlaufführung DGC-KF								
	8	30	300	300	1,7	4,5	4,5	dgc
	12	68	650	650	3,5	10	10	
	18	153	1850	1850	16	51	51	
	25	295	3050	3050	36	97	97	
	32	483	3310	3310	54	150	150	
	40	754	6890	6890	144	380	380	
	50	1 178	6890	6890	144	634	634	
	63	1 870	15200	15200	529	1157	1157	
Schwerlastführung DGC-HD								
	18	153	3650	3650	140	275	275	4
	25	295	5600	5600	300	500	500	
	40	754	13000	13000	900	1450	1450	

Linearantriebe DGC-HD, mit Schwerlastführung

Typenschlüssel

DGC – 25 – 500 – HD – YSR – [] – []

Typ	
DGC	Linearantrieb

Kolben-Ø [mm]	
[]	

Hub [mm]	
[]	

Führung	
HD	Schwerlastführung

Dämpfung	
YSR	Stoßdämpfer linear, selbsteinstellend
YSRW	Stoßdämpfer progressiv, selbsteinstellend

Schlitten	
–	Schlitten Standard
GP	Schlitten Standard, geschützt

Zusatzschlitten	
KL	Schlitten Standard links
KR	Schlitten Standard rechts

Linearantriebe DGC-HD, mit Schwerlastführung

Typenschlüssel



+ ZUB - 2M [] [] [] 2X [] []

Zubehör

ZUB Zubehör lose beigelegt

Profilbefestigung

...M Profilbefestigung

Nutabdeckung

...B für Befestigungsnut

Nutabdeckung

...S für Sensornut

Nutenstein

...Y für Befestigungsnut

Näherungsschalter

...X (SIES), induktiv, Nut 8, PNP, Schließer, Kabel 7,5 m

...Z (SIES), induktiv, Nut 8, PNP, Öffner, Kabel 7,5 m

...O (SIEN), induktiv, M8, PNP, Schließer, Kabel 2,5 m

...P (SIEN), induktiv, M8, PNP, Öffner, Kabel 2,5 m

...W (SIEN), induktiv, M8, PNP, Schließer, Stecker M8

...R (SIEN), induktiv, M8, PNP, Öffner, Stecker M8

Verbindungsleitung

...V mit Stecker 2,5 m

Näherungsschalter

...I (SMT), magnetoresistiv, Schließer, Kabel 2,5 m

...J (SMT), magnetoresistiv, Schließer, Stecker M8

...N (SME), magnetisch Reed, Öffner, Kabel 7,5 m

...G (SME), magnetisch Reed, Schließer, Kabel 2,5m

...H (SME), magnetisch Reed, Schließer, Stecker M8

Linearantriebe DGC-HD, mit Schwerlastführung

Peripherieübersicht

FESTO

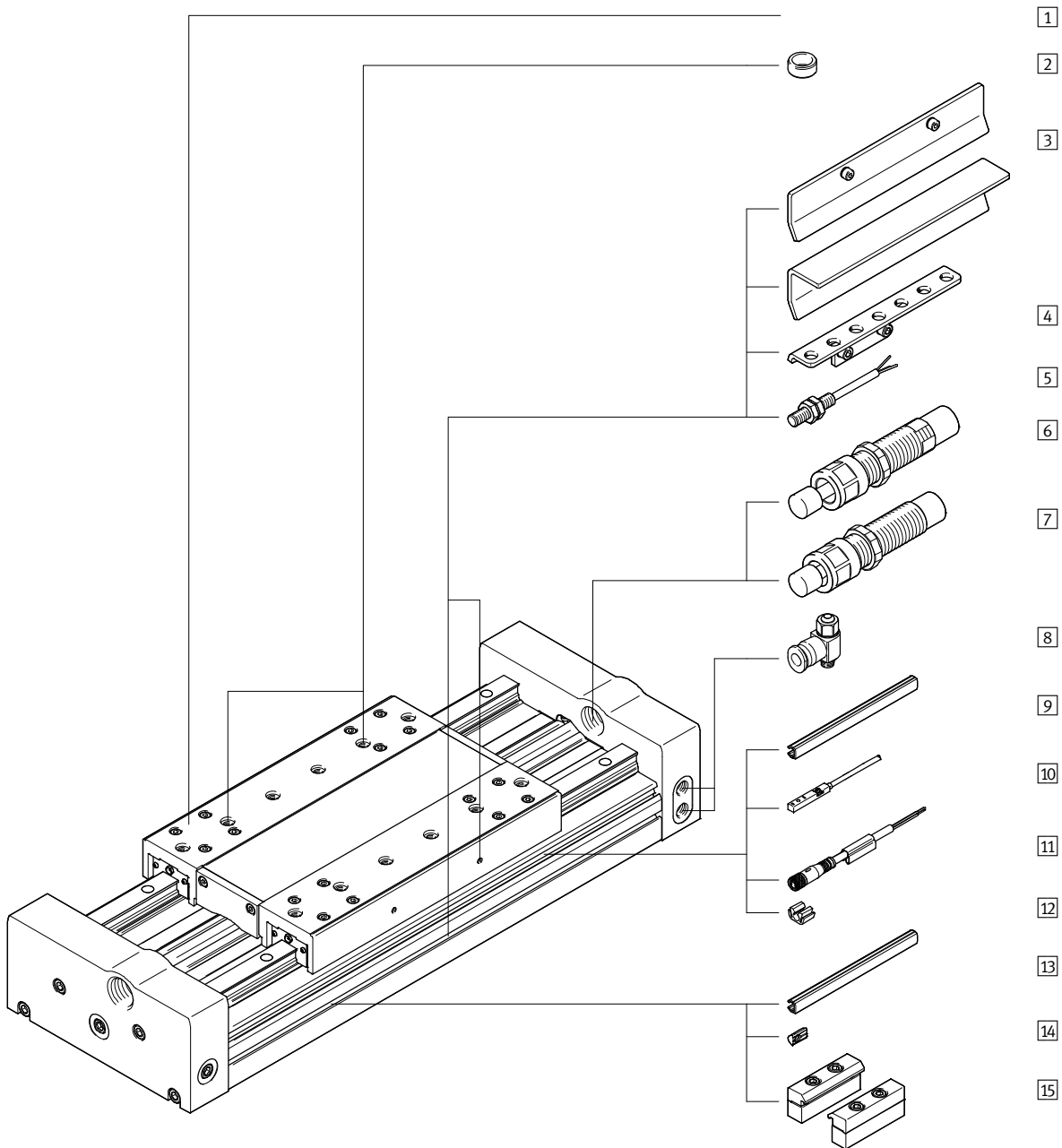

Linearantriebe DGC-HD, mit Schwerlastführung

Peripherieübersicht

Zubehör		
Typ/Bestellcode	Beschreibung	→ Seite/Internet
1 Linearantrieb DGC-HD	pneumatischer Linearantrieb mit Schwerlastführung	4
2 Zentrierhülse ZBH	<ul style="list-style-type: none"> zur Zentrierung von Lasten und Anbauteilen am Schlitten 2 Zentrierstifte/-hülsen im Lieferumfang des Antriebs enthalten 	22
3 Schaltfahne X, Z, O, P, W, R	zur Abfrage der Schlittenposition	20
4 Sensorhalter O, P, W, R	Adapter zur Befestigung der induktiven Näherungsschalter (runde Bauform) am Antrieb	21
5 Näherungsschalter, M8 O, P, W, R	<ul style="list-style-type: none"> induktiv, runde Bauform bei dem Bestellcode O, P, W, R ist 1 Schaltfahne und 2 Sensorhalter im Lieferumfang enthalten 	23
6 Stoßdämpfer YSR	Stoßdämpfer linear, selbsteinstellend	19
7 Stoßdämpfer YSRW	Stoßdämpfer progressiv, selbsteinstellend	22
8 Drossel-Rückschlagventil GRLA	zur Geschwindigkeitsregulierung	22
9 Nutabdeckung S	<ul style="list-style-type: none"> für Sensornut zum Schutz vor Verschmutzung und Fixierung von Näherungsschalterkabel 	22
10 Näherungsschalter, T-Nut X, Z	<ul style="list-style-type: none"> induktiv, für T-Nut bei dem Bestellcode X, Z ist 1 Schaltfahne im Lieferumfang enthalten 	23
10 Näherungsschalter, T-Nut I, J, N, G, H	magneto-resistiv, magnetisch Reed, für T-Nut	22
11 Verbindungsleitung V	für Näherungsschalter (Bestellcode W und R)	23
12 Clip SMBK	zur Befestigung des Näherungsschalterkabels in der Nut	22
13 Nutabdeckung B	zum Schutz vor Verschmutzung	22
14 Nutzenstein Y	<ul style="list-style-type: none"> für Befestigungsnut zur Befestigung von Anbauteilen 	22
15 Profilbefestigung M	zur Befestigung des Antriebs am Profil	20

Linearantriebe DGC-HD, mit Schwerlastführung

Datenblatt

FESTO

Funktion

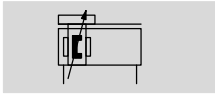

 www.festo.com

 Reparaturservice



-  Durchmesser
18 ... 40 mm

-  Hublänge
10 ... 5000 mm

Allgemeine Technische Daten			
Kolben- \varnothing	18	25	40
Konstruktiver Aufbau	pneumatischer Linearantrieb mit Schwerlastführung		
Führung	Kugelumlaufführung		
Funktionsweise	doppeltwirkend		
Hub [mm]	10 ... 3000	10 ... 5000	10 ... 3500
Pneumatischer Anschluss	M5	G $\frac{1}{8}$	G $\frac{1}{4}$
Dämpfung \rightarrow 11			
DGC-...-YSR	Stoßdämpfer linear, selbststellend		
DGC-...-YSRW	Stoßdämpfer progressiv, selbststellend		
Max. Geschwindigkeit [m/s]	3		
Positionserkennung	für Näherungsschalter		
Befestigungsart	Profilbefestigung		
Einbaulage	beliebig		

Betriebs- und Umweltbedingungen			
Kolben- \varnothing	18	25	40
Betriebsdruck [bar]	2,5 ... 8		1,5 ... 8
Betriebsmedium	Druckluft nach ISO 8573-1:2010 [7:-:-]		
Hinweis zum Betriebs-/Steuermedium	geölter Betrieb möglich (im weiteren Betrieb erforderlich)		
Umgebungstemperatur ¹⁾ [°C]	-10 ... +60		

1) Einsatzbereich der Näherungsschalter beachten

Kräfte [N]			
Kolben- \varnothing	18	25	40
Theoretische Kraft bei 6 bar	153	295	754

Linearantriebe DGC-HD, mit Schwerlastführung

Datenblatt

Gewichte [g]			
Kolben-Ø	18	25	40
Grundgewicht bei 0 mm Hub	3987	7509	20469
Gewichtszuschlag pro 10 mm Hub	71	105	199
Bewegte Masse	1057	2246	6178

Werkstoffe

Funktionschnitt

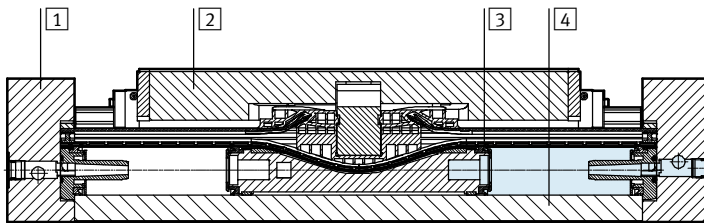

Linearantriebe		
1	Abschlussdeckel	Aluminium, eloxiert
2	Schlitten	Aluminium, eloxiert
3	Dichtband/Abdeckband	PU/Stahl
4	Zylinderrohr	Aluminium, eloxiert
-	Dichtung	NBR, TPE-U (PU)
	Werkstoff-Hinweis	RoHS konform LABS-haltige Stoffe enthalten

Justierbarer Endlagenbereich d [mm]

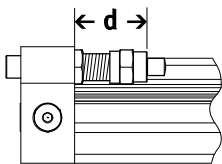

Kolben-Ø	18	25	40
DGC-...-HD	27,3 ... 52,3	31 ... 56	41 ... 76

Linearantriebe DGC-HD, mit Schwerlastführung

Datenblatt

Belastungskennwerte

Die angegebenen Kräfte und Momente beziehen sich auf die Schlittenoberfläche. Der Angriffspunkt ist der Schnittpunkt aus Führungsmitte und Längsmitte des Schlittens.

Sie dürfen im dynamischen Betrieb nicht überschritten werden. Dabei muss besonders auf den Abbremsvorgang geachtet werden.

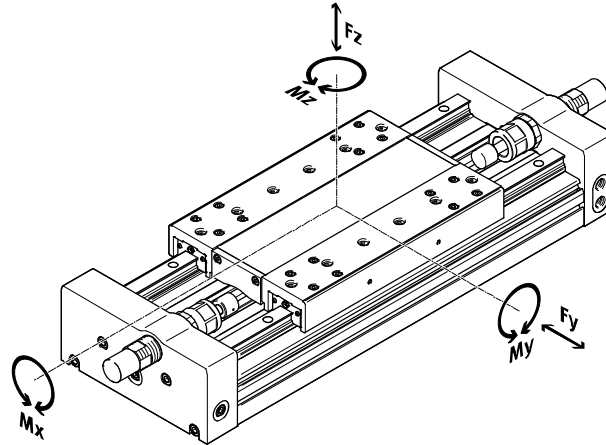

Wirken gleichzeitig mehrere der unten genannten Kräfte und Momente auf den Antrieb, müssen neben den aufgeführten Maximalbelastungen folgende Gleichungen erfüllt werden:

$$\frac{F_y}{F_{y_{\max.}}} + \frac{F_z}{F_{z_{\max.}}} + \frac{M_x}{M_{x_{\max.}}} + \frac{M_y}{M_{y_{\max.}}} + \frac{M_z}{M_{z_{\max.}}} \leq 1$$

Zulässige Kräfte und Momente

Kolben-∅		18	25	40
F _{y_{max.}}	[N]	3650	5600	13000
F _{z_{max.}}	[N]	3650	5600	13000
M _{x_{max.}}	[Nm]	140	300	900
M _{y_{max.}}	[Nm]	275	500	1450
M _{z_{max.}}	[Nm]	275	500	1450

Linearantriebe DGC-HD, mit Schwerlastführung

Datenblatt

Maximal zulässige Kolbengeschwindigkeit v in Abhängigkeit von der Nutzlast m und dem Massenschwerpunktsabstand r_{max}

Diese Angaben stellen die erreichbaren Maximalwerte dar.
In der Praxis können diese Werte je nach Position der Nutzlast und Einbaulage schwanken.

Mit YSR-Dämpfung

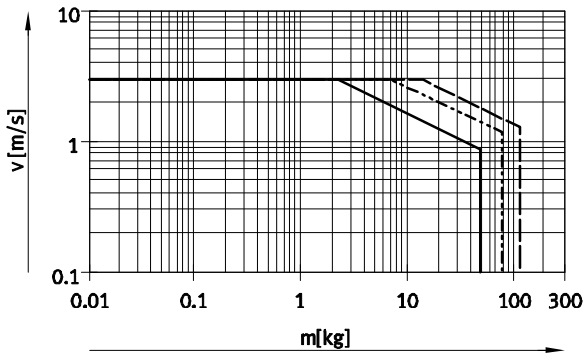

Mit YSRW-Dämpfung

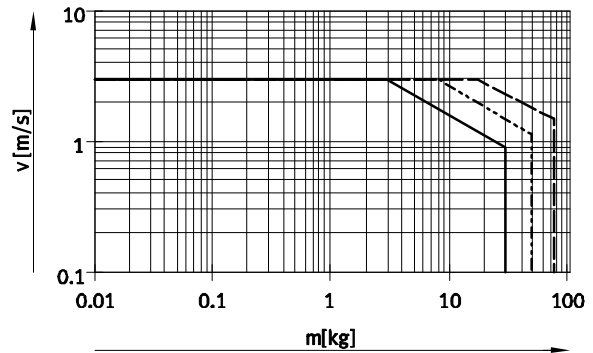

- DGC-18-HD
- - - DGC-25-HD
- · - DGC-40-HD

Arbeitshubreduzierung

bei Schlitten Standard mit Zusatzschlitten KL oder KR

- Bei einem Linearantrieb mit Zusatzschlitten reduziert sich der Arbeitshub um die Länge des Zusatzschlittens L17 und den Abstand zwischen beiden Schlitten L18

- L16 = Länge Schlitten
- L17 = Länge Zusatzschlitten
- L18 = Abstand zwischen beiden Schlitten

Beispiel:

Typ: DGC-25-1000-HD-...-KR
L18 = 100 mm

$$\text{Arbeitshub} = 1000 \text{ mm} - 220 \text{ mm} - 100 \text{ mm} = 680 \text{ mm}$$

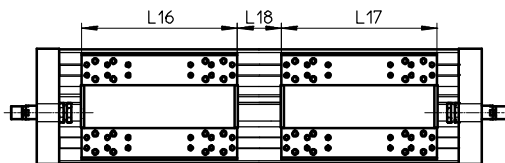

Maße – Zusatzschlitten

Kolben-Ø	18	25	40
Länge L17 [mm]	202	222	302

Linearantriebe DGC-HD, mit Schwerlastführung

Datenblatt

FESTO

Anzahl Mittenstützen MUP in Abhängigkeit der Gewichtskraft F und des Stützabstands l

Um die Durchbiegung bei großen Hüben zu begrenzen, muss der Antrieb gegebenenfalls abge-

stützt werden. Die folgenden Diagramme dienen zur Ermittlung des maximal zulässigen Stützab-

stands in Abhängigkeit der Einbaulage und der einwirkenden Gewichts- und Normalkräfte.

Einbaulage
waagrecht

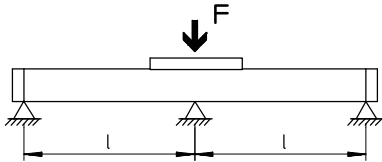

senkrecht

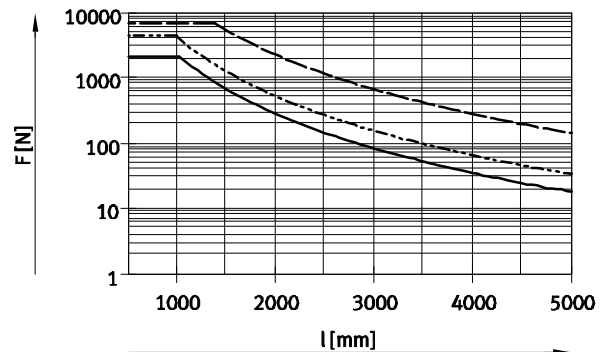
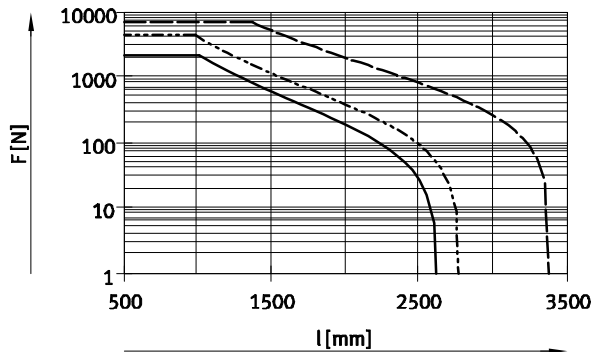
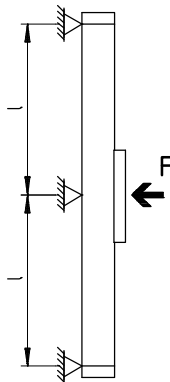

- DGC-18-HD
- - - DGC-25-HD
- · - DGC-40-HD

Beispiel:

Auf den Antrieb DGC-25-1500-HD wirken bei waagrecht Einbaulage Kräfte von 200 N.

Der Antrieb hat eine Gesamtlänge von:
 $l = \text{Hublänge} + L1$ (siehe Abmessungen)
 $= 1500 \text{ mm} + 351,5 \text{ mm}$
 $= 1851,5 \text{ mm}$

Aus dem Diagramm ergibt sich für den Antrieb DGC-25-HD bei einer Kraft von 200 N ein max. Stützabstand von 1800 mm.

In diesem Beispiel sind Profilbefestigungen notwendig, da der max. Stützabstand (1800 mm) kleiner ist, als die Gesamtlänge 1851,5 mm des Antriebs.

Linearantriebe DGC-HD, mit Schwerlastführung

Datenblatt

FESTO

Abmessungen

Download CAD-Daten → www.festo.com

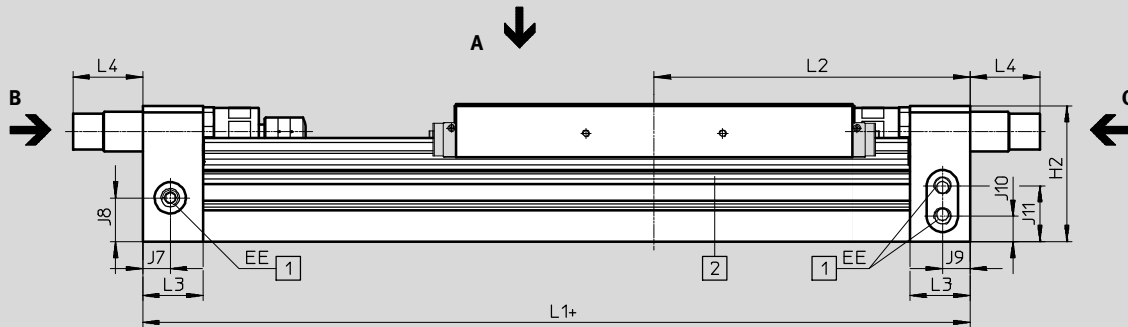

Ansicht C

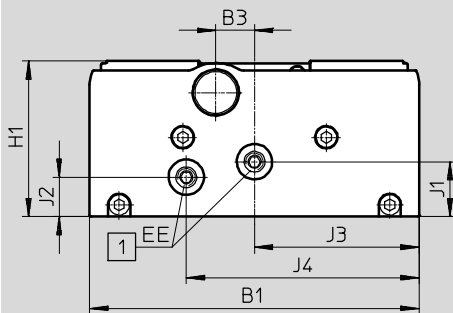

Ansicht B

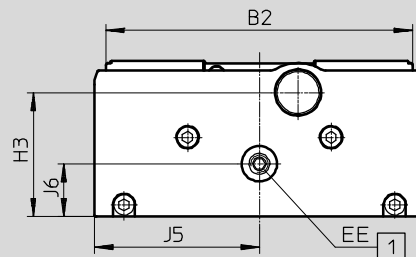

+ zuzüglich Hublänge

1 Druckluftanschluss

2 Sensornut für Näherungsschalter

∅	B1	B2	B3	EE	H1	H2	H3
[mm]							
18	124	120	10	M5	64	63,1	51,7
25	162	150,7	19	G $\frac{1}{8}$	76,5	75,5	61
40	222	204	12	G $\frac{1}{4}$	111,5	109,5	91

∅	J1	J2	J3	J4	J5	J6	J7	J8
[mm]								
18	25,5	15	59	88	59	25,5	14,9	21,6
25	27	19,4	81	114,5	81	26	15,4	24,3
40	43	25	105	157	111	37	25,1	31

∅	J9	J10	J11	L1	L2	L3	L4	
							YSR	YSRW
[mm]								
18	14,9	15	25,6	306,5	153	24,5	34	20,5
25	15,4	14	31	351,5	175,5	33,5	43,8	38,8
40	25,1	23	45	472,5	236	44	48,3	38,3

Linearantriebe DGC-HD, mit Schwerlastführung

Datenblatt

FESTO

Abmessungen

Download CAD-Daten → www.festo.com

Standardschlitten

∅ 18

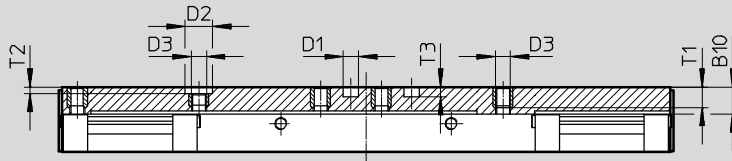

Ansicht A

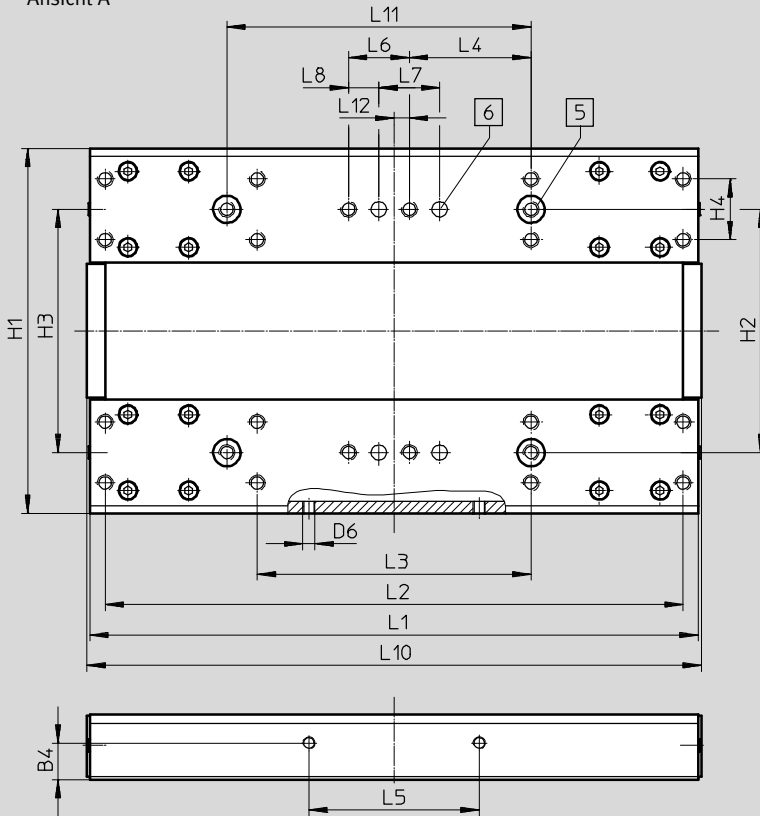

- 5 Bohrung für Zentrierhülse ZBH
- 6 Bohrung für Zentrierstift ZBS

∅	B4	B10	D1	D2	D3	D6	H1	H2	H3	H4	L1	L2
[mm]	±0,1		∅ H7	∅ H7			±0,3	±0,05		±0,1	±0,1	±0,2
18	12	8,8	5	9	M5	M4	120	80	80	20	200	190

∅	L3	L4	L5	L6	L7	L8	L10	L11	L12	T1	T2	T3
[mm]	±0,2	±0,1	±0,2	±0,1	±0,03	±0,1		±0,03			+0,1	+0,1
18	90	40	56	20	20	10	202	100	5	7,8	2,1	3,1

Linearantriebe DGC-HD, mit Schwerlastführung

Datenblatt

Abmessungen

Download CAD-Daten → www.festo.com

Standardschlitten / GP – Standardschlitten, geschützt

∅ 25

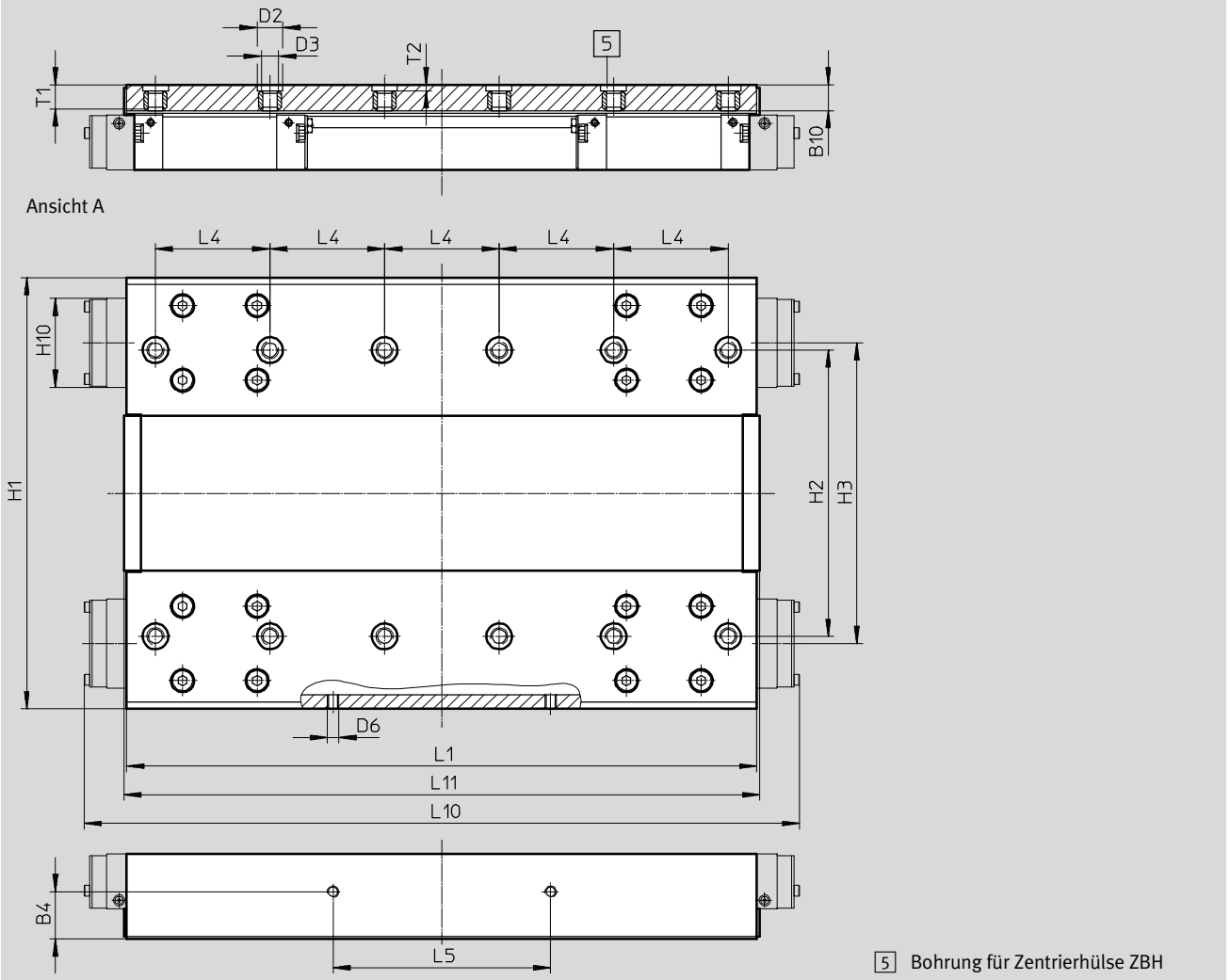

5 Bohrung für Zentrierhülse ZBH

∅	B4	B10*	D2	D3	D6	H1	H2	H3
[mm]	±0,1		∅ H7			±0,3	±0,05	
25	16,5	10	9	M6	M4	150,7	100	105

∅	H10*	L1	L4	L5	L10*	L11	T1	T2
[mm]		±0,1	±0,03	±0,1				+0,1
25	31	220	40	76	249,8	222	9	2,1

* geschützte Ausführung

Linearantriebe DGC-HD, mit Schwerlastführung

Datenblatt

FESTO

Abmessungen

Download CAD-Daten → www.festo.com

Standardschlitten / GP – Standardschlitten, geschützt

∅ 40

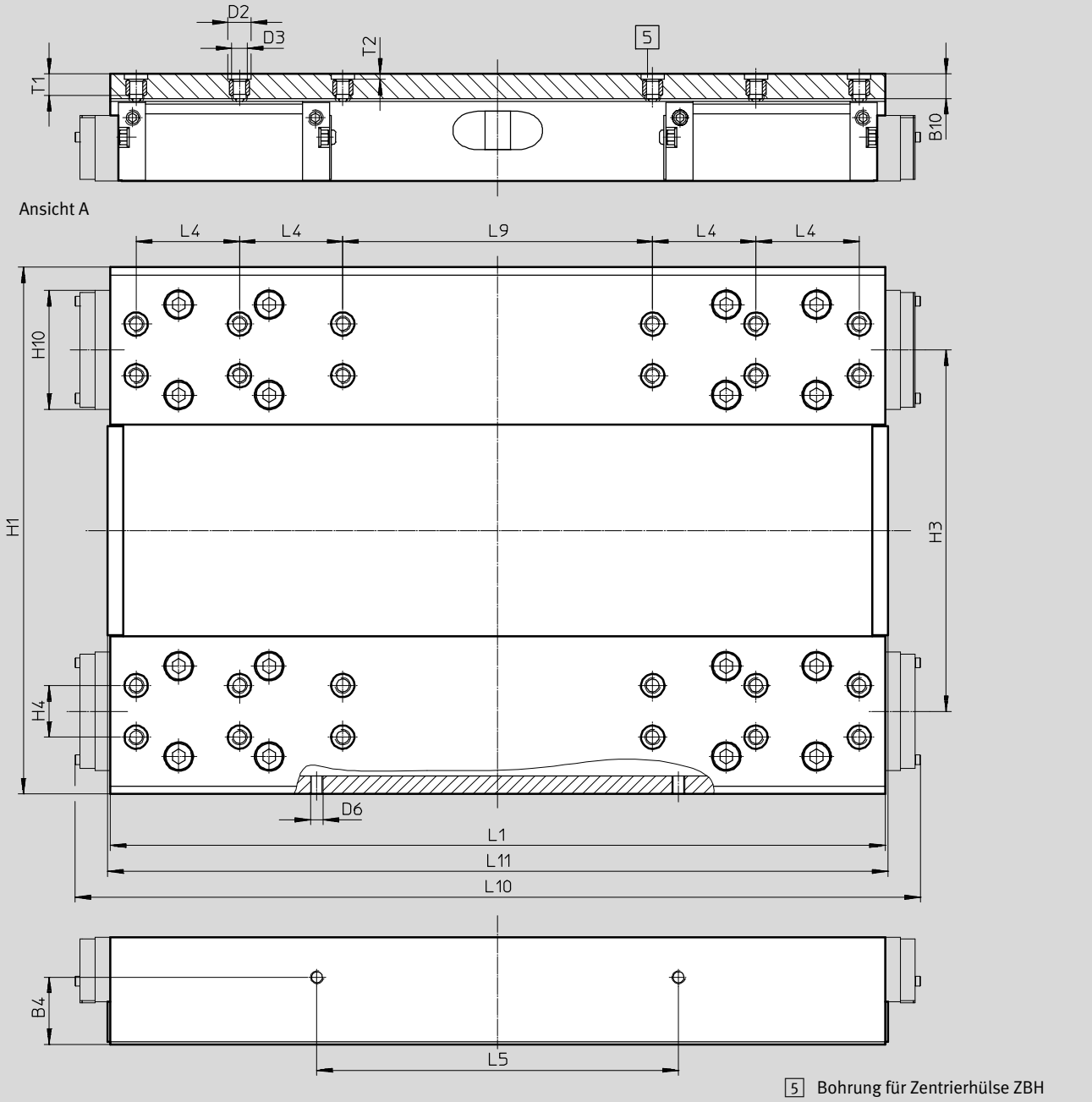

∅	B4	B10*	D2	D3	D6	H1	H3	H4
[mm]	±0,1		∅ H7			±0,3		±0,05
40	26	10,5	9	M6	M5	204	140	20

∅	H10*	L1	L4	L5	L9	L10*	L11	T1	T2
[mm]		±0,1	±0,05	±0,1	±0,05				+0,1
40	46	300	40	140	120	327,3	302	9,5	2,1

* geschützte Ausführung

Linearantriebe DGC-HD, mit Schwerlastführung

Datenblatt

Abmessungen

Download CAD-Daten → www.festo.com

Profilrohr

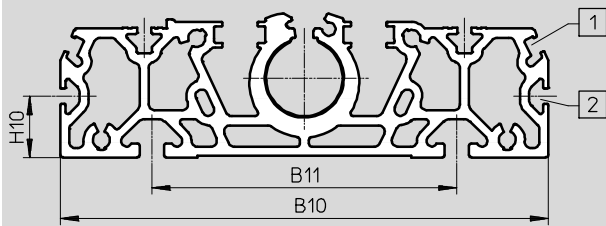

- 1 Sensornut für Näherungsschalter
- 2 Befestigungsnut für Nutenstein

Ø	B10	B11	H10
[mm]			
18	122	80	20
25	160	100	20
40	220	140	20

Linearantriebe DGC-HD, mit Schwerlastführung

Bestellangaben–Produktbaukasten

FESTO

Bestellcode

Mindestangaben

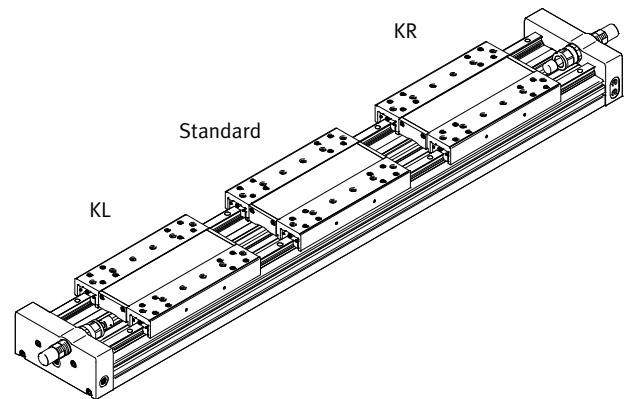
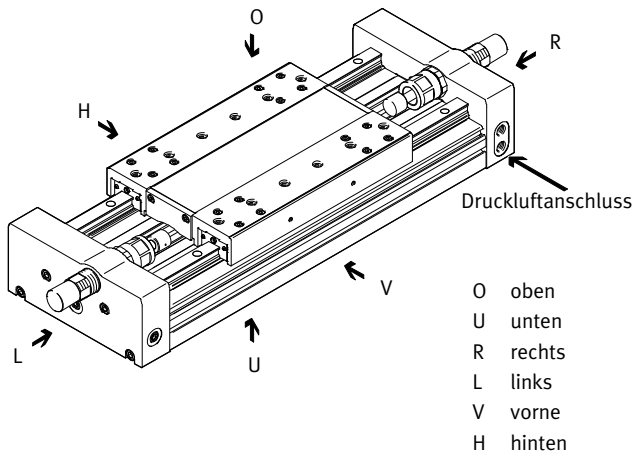

Zubehör

- - Hinweis
1) Endanschläge oder Stoßdämpfer dürfen nicht entfernt werden.

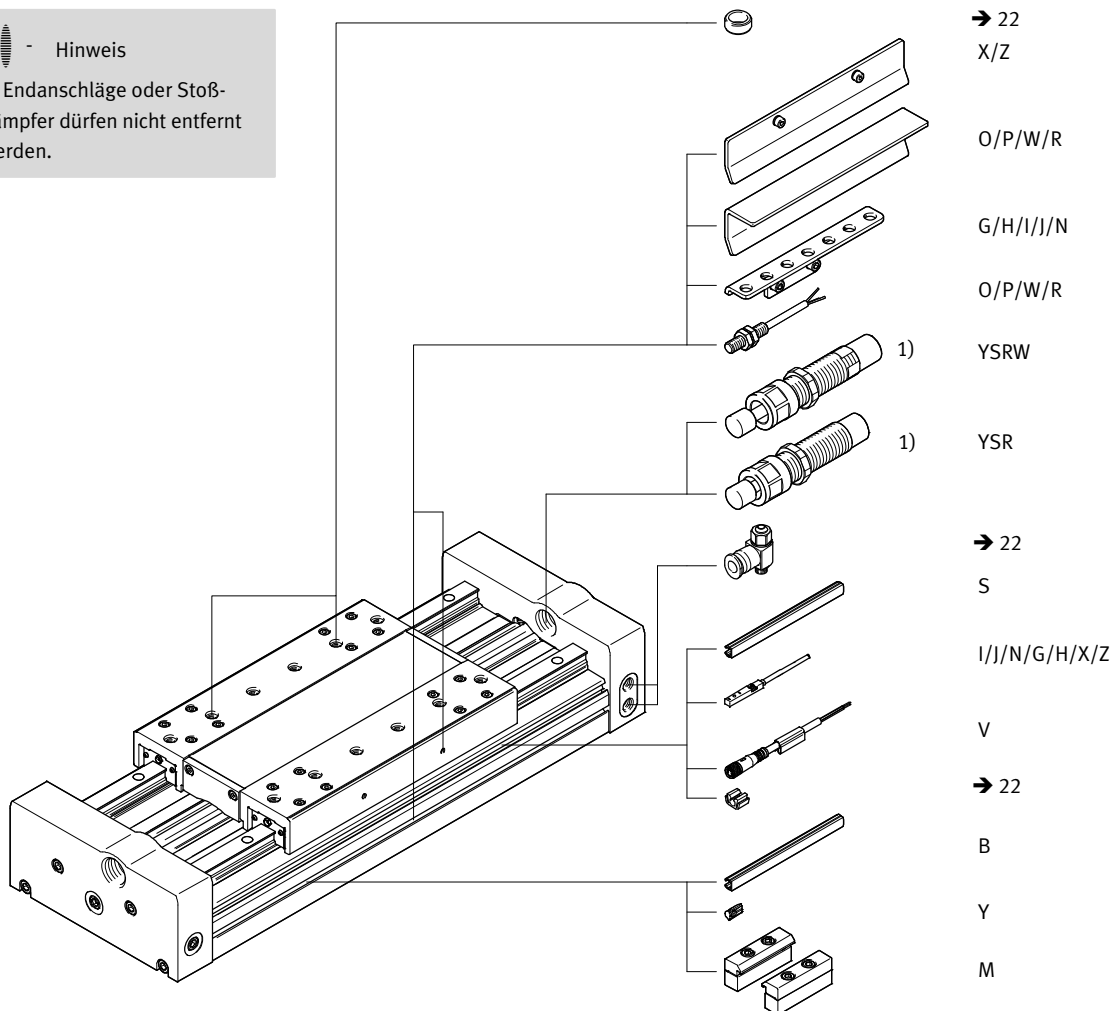

Linearantriebe DGC-HD, mit Schwerlastführung

Bestellangaben – Produktbaukasten

Bestelltabelle						
Kolben-Ø	18	25	40	Bedingungen	Code	Eintrag Code
M Baukasten-Nr.	567547	567548	567549			
Funktion	Linearantrieb				DGC	DGC
Kolben-Ø [mm]	18	25	40		-...	
Hub [mm]	10 ... 3000	10 ... 5000	10 ... 3500		-...	
Führung	Schwerlastführung				-HD	-HD
Dämpfung	Stoßdämpfer, selbsteinstellend				-YSR	
	Stoßdämpfer, selbsteinstellend progressiv				-YSRW	
O Schlitten	Schlitten Standard					
	-	Schlitten Standard geschützt			-GP	
Zusatzschlitten	Schlitten Standard links			1	2	-KL
	Schlitten Standard rechts			2		-KR
O Zubehör	lose beigelegt				ZUB-	ZUB-
Profilbefestigung	1 ... 50				...M	
Nutabdeckung Befestigungsnut	1 ... 50 (1 = 2 Stück 500 mm lang)				...B	
Nutabdeckung Sensornut	1 ... 50 (1 = 2 Stück 500 mm lang)				...S	
Nutenstein Befestigungsnut	1 ... 99				...Y	
Näherungsschalter (SIES) induktiv, Nut 8, PNP, incl. Schaltfahne	Schließer, Kabel 7,5 m	1 ... 9			...X	
	Öffner, Kabel 7,5 m	1 ... 9			...Z	
Näherungsschalter (SIEN) induktiv, M8, PNP, incl. Schaltfahne	Schließer, Kabel 2,5 m	1 ... 9			...O	
	Öffner, Kabel 2,5 m	1 ... 9			...P	
und Sensorhalter	Schließer, Stecker M8	1 ... 9			...W	
	Öffner, Stecker M8	1 ... 9			...R	
Verbindungsleitung, M8, 3-adrig, 2,5 m	1 ... 9				...V	
Näherungsschalter (SMT) magnetoresistiv, Nut 8	Schließer, Kabel 2,5 m	1 ... 9			...I	
	Schließer, Stecker M8	1 ... 9			...J	
Näherungsschalter (SME) magnetisch Reed, Nut 8	Öffner, Kabel 7,5 m	1 ... 9			...N	
	Schließer, Kabel 2,5 m	1 ... 9			...G	
	Schließer, Stecker M8	1 ... 9			...H	

- 1** **KL** Nicht mit Zusatzschlitten rechts KR
- 2** **KL/KR** Nicht mit Schlitten Standard geschützt GP

- M** Mindestangaben
- O** Optionen

Übertrag Bestellcode

DGC - - - **HD** - - - **ZUB**

Linearantriebe DGC-HD, mit Schwerlastführung

Zubehör

Profilbefestigung MUE
(Bestellcode M)

Werkstoff:
Aluminium, eloxiert
RoHS-konform

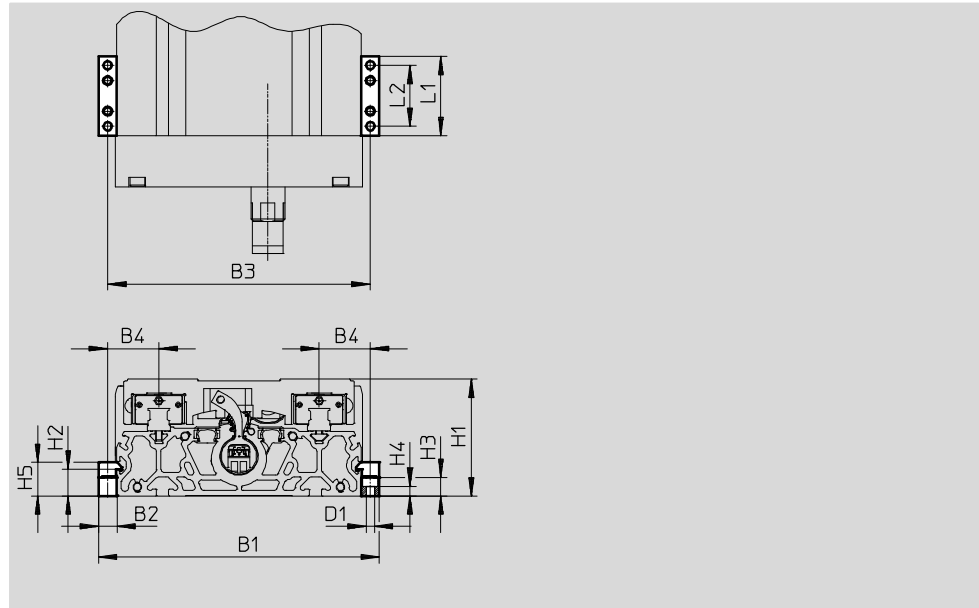
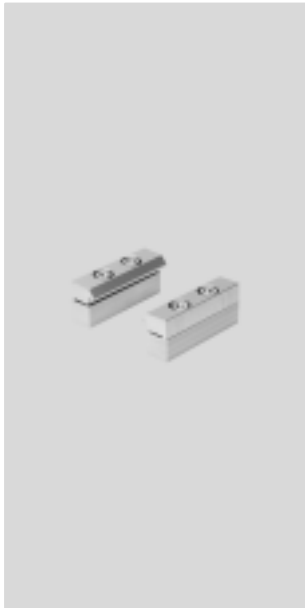

Abmessungen und Bestellangaben								
für Ø [mm]	B1	B2	B3	B4	D1 Ø	H1	H2	H3
18	146	12	134	27	5,5	64	17,5	12
25	184	12	172	33,5	5,5	76,5	17,5	12
40	258	19	239	49,5	9	111,5	16	14

für Ø [mm]	H4	H5	L1	L2	Gewicht [g]	Teile-Nr.	Typ
18	6,2	22	52	40	80	558043	MUE-70/80
25	6,2	22	52	40	80	558043	MUE-70/80
40	5,5	29,5	90	40	290	558044	MUE-120/185

Schaltfahne SF-EGC-HD-1
zur Abfrage mit Näherungs-
schalter SIES-8M
(Bestellcode X oder Z)

Werkstoff:
Stahl, verzinkt
RoHS-konform

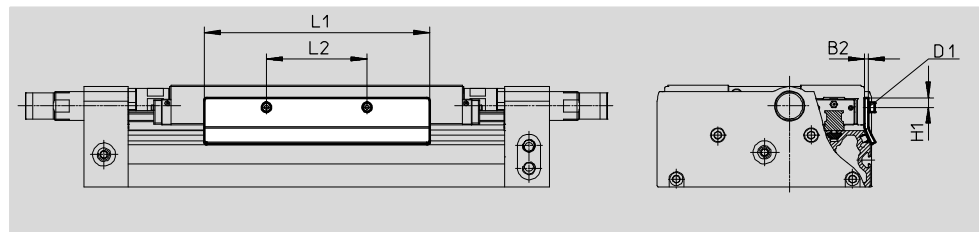

Abmessungen und Bestellangaben								
für Ø [mm]	B3	D1	H1	L1	L2	Gewicht [g]	Teile-Nr.	Typ
18	2	M4x8	7,8	150	56	70	570027	SF-EGC-HD-1-125
25	3	M4x8	7,3	170	76	160	1645872	SF-EGC-HD-1-160
40	3	M5x10	11,5	250	140	310	1645866	SF-EGC-HD-1-220

Linearantriebe DGC-HD, mit Schwerlastführung

Zubehör

Schaltfahne SF-EGC-HD-2

zur Abfrage mit Näherungsschalter SIEN-M8B (Bestellcode O, P, W oder R) oder SIES-8M (Bestellcode X oder Z)

Werkstoff:
Stahl, verzinkt
RoHS-konform



Sensorhalter HWS-EGC

für Näherungsschalter SIEN-M8B (Bestellcode O, P, W oder R)

Werkstoff:
Stahl, verzinkt
RoHS-konform

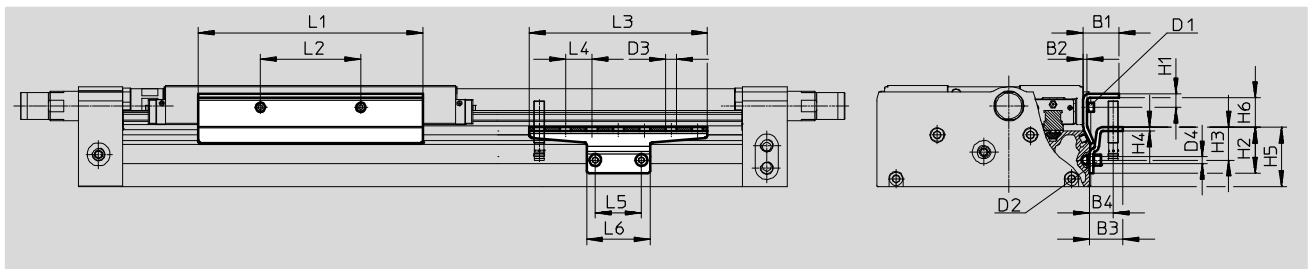

Abmessungen und Bestellangaben

für Ø [mm]	B1	B2	B3	B4	D1	D2	D3	D4	H1	H2
18	24	2	25,5	18	M4x8	M5x8	8,4	5,2	9	35
25	27	3	25,5	18	M4x8	M5x8	8,4	5,2	10,3	35
40	31	3	25,5	18	M5x10	M5x14	8,4	5,2	11,5	65

für Ø [mm]	H3	H4	H5	H6	L1	L2	L3	L4	L5	L6
18	25	3	45	14	150	56	135	20	35	48
25	25	3	45	22,2	170	76	135	20	35	48
40	55	3	75	18,4	250	140	215	20	35	48





für Ø [mm]	Gewicht [g]	Teile-Nr.	Typ
Schaltfahne			
18	122	570030	SF-EGC-HD-2-125
25	261	1645865	SF-EGC-HD-2-160
40	430	1645868	SF-EGC-HD-2-220

für Ø [mm]	Gewicht [g]	Teile-Nr.	Typ
Sensorhalter			
18	110	558057	HWS-EGC-M5
25	110	558057	HWS-EGC-M5
40	217	570365	HWS-EGC-M8-B

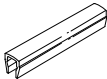
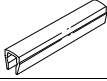

Linearantriebe DGC-HD, mit Schwerlastführung

FESTO

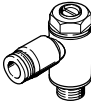
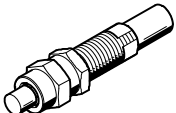
Zubehör

Bestellangaben						
	für Ø	Beschreibung	Bestellcode	Teile-Nr.	Typ	PE ¹⁾
Nutenstein NST Datenblätter → Internet: hmbn						
	18, 25 ³⁾	für Befestigungsnut	Y	150914	NST-5-M5	1
	25 ⁴⁾ , 40			150915	NST-8-M6	
Zentrierstift/-hülse ZBS/ZBH ²⁾						
	18	für Schlitten	-	150928	ZBS-5	10
	25, 40			150927	ZBH-9	
Nutabdeckung ABP Datenblätter → Internet: abp						
	18	für Befestigungsnut je 0,5 m	B	151681	ABP-5	2
	25			151680	ABP-5-S	
	40			151682	ABP-8	
	18, 25, 40	für Sensornut je 0,5 m	S	563360	ABP-5-S1	2
Clip SMBK						
	18 ... 40	für Sensornut, zur Befestigung der Nähe- rungsschalterkabel	-	534254	SMBK-8	10
Drossel-Rückschlagventil GRLA Datenblätter → Internet: grla						
	18	Metall-Ausführung	-	193137	GRLA-M5-QS-3-D	1
				193138	GRLA-M5-QS-4-D	
				193142	GRLA-1/8-QS-3-D	
				193143	GRLA-1/8-QS-4-D	
	25			193144	GRLA-1/8-QS-6-D	
				193145	GRLA-1/8-QS-8-D	
				193146	GRLA-1/4-QS-6-D	
				193147	GRLA-1/4-QS-8-D	
40	193148	GRLA-1/4-QS-10-D				
Stoßdämpfer YSRW Datenblätter → Internet: ysrw						
	18	selbsteinstellend, progressiv	YSRW	540351	YSRW-DGC-32-KF	1
	25			1232870	YSRW-DGC-40/50-B	
	40			543069	YSRW-DGC-63	

- 1) Packungseinheit in Stück
- 2) 2 Zentrierstifte/-hülsen im Lieferumfang des Antriebs enthalten
- 3) Für Befestigungsnut seitlich
- 4) Für Befestigungsnut unten





Bestellangaben – Näherungsschalter für T-Nut, magnetoresistiv							
	Befestigungsart	Elektrischer Anschluss	Schalt- ausgang	Kabellänge [m]	Bestellcode	Teile-Nr. Typ	
Schließer Datenblätter → Internet: smt							
	von oben in Nut einsetzbar, bündig mit Zylinderprofil, kurze Bauform	Kabel, 3-adrig	PNP	2,5	I	574335	SMT-8M-A-PS-24V-E-2,5-OE
				0,3	J	574334	SMT-8M-A-PS-24V-E-0,3-M8D
				0,3	-	574337	SMT-8M-A-PS-24V-E-0,3-M12
		Stecker M8x1, 3-polig	NPN	2,5	-	574338	SMT-8M-A-NS-24V-E-2,5-OE
				0,3	-	574339	SMT-8M-A-NS-24V-E-0,3-M8D
Öffner							
	von oben in Nut einsetzbar, bündig mit Zylinderprofil, kurze Bauform	Kabel, 3-adrig	PNP	7,5	-	574340	SMT-8M-A-PO-24V-E-7,5-OE

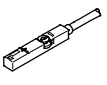
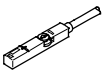

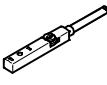
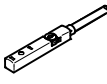
Linearantriebe DGC-HD, mit Schwerlastführung

Zubehör

Bestellangaben – Näherungsschalter für T-Nut, magnetisch Reed							Datenblätter → Internet: sme	
	Befestigungsart	Elektrischer Anschluss	Schalt- ausgang	Kabellänge [m]	Bestellcode	Teile-Nr.	Typ	
Schließer								
	von oben in Nut einsetzbar, bündig mit Zylinderprofil	Kabel, 3-adrig	kontakt- behafet	2,5	G	543862	SME-8M-DS-24V-K-2,5-OE	
				5,0	–	543863	SME-8M-DS-24V-K-5,0-OE	
		Kabel, 2-adrig		2,5	–	543872	SME-8M-ZS-24V-K-2,5-OE	
				Stecker M8x1, 3-polig	0,3	H	543861	SME-8M-DS-24V-K-0,3-M8D
Öffner								
	von oben in Nut einsetzbar, bündig mit Zylinderprofil	Kabel, 3-adrig	kontakt- behafet	7,5	N	546799	SME-8M-DO-24V-K-7,5-OE	

Bestellangaben – Näherungsschalter für T-Nut, induktiv							Datenblätter → Internet: sies	
	Befestigungsart	Elektrischer Anschluss	Schalt- ausgang	Kabellänge [m]	Bestellcode	Teile-Nr.	Typ	
Schließer								
	von oben in Nut einsetzbar, bündig mit Zylinderprofil	Kabel, 3-adrig	PNP	7,5	X	551386	SIES-8M-PS-24V-K-7,5-OE	
		Stecker M8x1, 3-polig		0,3	–	551387	SIES-8M-PS-24V-K-0,3-M8D	
		Kabel, 3-adrig	NPN	7,5	–	551396	SIES-8M-NS-24V-K-7,5-OE	
		Stecker M8x1, 3-polig		0,3	–	551397	SIES-8M-NS-24V-K-0,3-M8D	
Öffner								
	von oben in Nut einsetzbar, bündig mit Zylinderprofil	Kabel, 3-adrig	PNP	7,5	Z	551391	SIES-8M-PO-24V-K-7,5-OE	
		Stecker M8x1, 3-polig		0,3	–	551392	SIES-8M-PO-24V-K-0,3-M8D	
		Kabel, 3-adrig	NPN	7,5	–	551401	SIES-8M-NO-24V-K-7,5-OE	
		Stecker M8x1, 3-polig		0,3	–	551402	SIES-8M-NO-24V-K-0,3-M8D	

Bestellangaben – Näherungsschalter M8 (runde Bauform), induktiv							Datenblätter → Internet: sien	
	Elektrischer Anschluss	LED	Schalt- ausgang	Kabellänge [m]	Bestellcode	Teile-Nr.	Typ	
Schließer								
	Kabel, 3-adrig	■	PNP	2,5	O	150386	SIEN-M8B-PS-K-L	
	Stecker M8x1, 3-polig	■	PNP	–	W	150387	SIEN-M8B-PS-S-L	
Öffner								
	Kabel, 3-adrig	■	PNP	2,5	P	150390	SIEN-M8B-PO-K-L	
	Stecker M8x1, 3-polig	■	PNP	–	R	150391	SIEN-M8B-PO-S-L	

Bestellangaben – Verbindungsleitungen					Datenblätter → Internet: nebu	
	Elektrischer Anschluss links	Elektrischer Anschluss rechts	Kabellänge [m]	Teile-Nr.	Typ	
	Dose gerade, M8x1, 3-polig	Kabel, offenes Ende, 3-adrig	2,5	541333	NEBU-M8G3-K-2,5-LE3	
			5	541334	NEBU-M8G3-K-5-LE3	
	Dose gerade, M12x1, 5-polig	Kabel, offenes Ende, 3-adrig	2,5	541363	NEBU-M12G5-K-2,5-LE3	
			5	541364	NEBU-M12G5-K-5-LE3	
	Dose gewinkelt, M8x1, 3-polig	Kabel, offenes Ende, 3-adrig	2,5	541338	NEBU-M8W3-K-2,5-LE3	
			5	541341	NEBU-M8W3-K-5-LE3	
	Dose gewinkelt, M12x1, 5-polig	Kabel, offenes Ende, 3-adrig	2,5	541367	NEBU-M12W5-K-2,5-LE3	
			5	541370	NEBU-M12W5-K-5-LE3	