

Schilderträger ASCF

Datenblatt

FESTO

Schilderträger IBT, VMPA1, CPX, CPVSC1-ST, CPV
Bezeichnungsclip MN2H, MVH

Schilderträger für Bezeichnungsschilder ermöglichen das Anbringen von Bezeichnungsschildern an Bauteilen ohne vorgefertigte Aufnahmen, oder mit speziellen Aufnahmen für derartige Träger.

Sofern durch den Schilderträger Anzeigeelemente verdeckt werden, ist der Träger an diesen Stellen, oder komplett transparent.



 Hinweis

MS Word Vorlagen für Schilderträger/Bezeichnungsstreifen finden Sie unter:

➔ www.festo.com

Werkstoffe								
Typ	MN2H	MVH	IBT	VMPA1-ST-1	VMPA1-ST-2	CPX	CPVSC1-ST	CPV
Schilderträger	PA	PA	PC	PP	POM	PP	PVC	PVC

Beispiele für die Anbringung der Schilderträger

MVH-BZ (MN2H-BZT-... ähnlich)

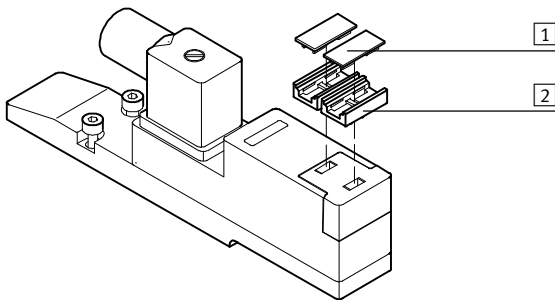

- 1 Bezeichnungsschilder IBS-9x17
- 2 Schilderträger MVH-BZ

- Schilderträger wird in Aussparungen am Ventil eingerastet.
- Bezeichnung erfolgt durch Bezeichnungsschilder.

Schilderträger ASCF

Datenblatt

FESTO

Beispiele für die Anbringung der Schilderträger

VMPA1-ST...

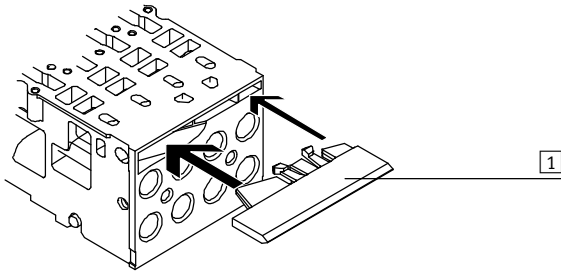

1 Schilderträger VMPA1-ST...

- Schilderträger wird in Aussparungen an der Ventilinsel eingearastet.
- Bezeichnung erfolgt durch Einlegen von Bezeichnungsstreifen.

CPVSC1-ST...

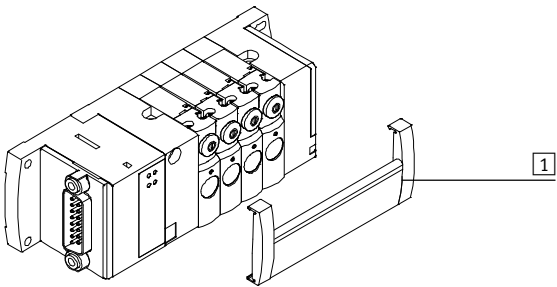

1 Schilderträger CPVSC1-ST...

- Schilderträger wird an der Ventilinsel festgeklemmt.
- Bezeichnung erfolgt durch Einstecken von Bezeichnungsstreifen.

CPV10-VI...

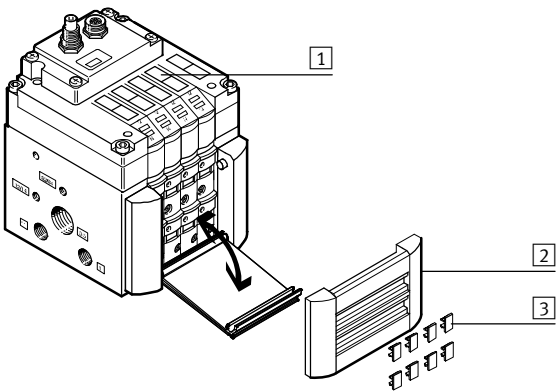

- 1 Bezeichnungsschilder IBS-9x20
- 2 Schilderträger CPV10-VI-BZT...
- 3 Bezeichnungsschilder IBS-6x10

- Schilderträger wird in Aussparungen an der Ventilinsel eingearastet.
- Bezeichnung erfolgt durch Bezeichnungsschilder oder Einstecken von Bezeichnungsstreifen.

 Hinweis

Der Anbau des Schilderträgers ist nicht in Verbindung mit Relaisscheiben möglich.

Schilderträger ASCF

Datenblatt

FESTO

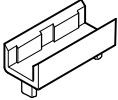
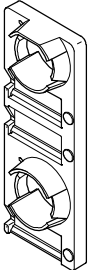
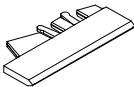
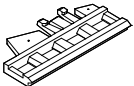
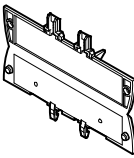
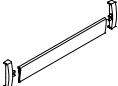
Bestellangaben						
	Aufnahmen für Bezeichnungsschilder	Verwendung	Für Baugruppe mit folgender Anzahl Ventile	Gewicht	Teile-Nr.	Typ
				[g]		
	IBS-9x17 (1 Stück)	Ventilinsel Typ 14	–	7	161936	MN2H-BZT-10X
	IBS-9x17 (1 Stück)	–	–	19	18575	MVH-BZ
	IBS-9x20 (3 Stück)	Ventilinsel Typ 02	–	47	158968	IBT-02-E/A
	Einlegbares Schild, bzw. Papier-/Pappstreifen	Ventilinsel Typ 32 MPA	–	6	533362	VMPA1-ST-1-4
	IBS-6x10 (4 Stück)	Ventilinsel Typ 32 MPA	–	8	544384	VMPA1-ST-2-4
	Einlegbares Schild, bzw. Papier-/Pappstreifen.	Modulares elektrisches Terminal CPX	–	5	536593	CPX-ST-1
	Einlegbares Schild, bzw. Papier-/Pappstreifen.	Ventilinsel Typ 80 CPV-SC	2	5	547395	CPVSC1-ST-2
			3	6	547396	CPVSC1-ST-3
			4	7	527631	CPVSC1-ST-4
			5	7	547397	CPVSC1-ST-5
			6	8	547398	CPVSC1-ST-6
			7	8	547399	CPVSC1-ST-7
			8	9	527633	CPVSC1-ST-8
			9	10	547400	CPVSC1-ST-9
			10	12	547401	CPVSC1-ST-10
			11	13	547402	CPVSC1-ST-11
			12	15	527635	CPVSC1-ST-12
			13	16	547403	CPVSC1-ST-13
			14	17	547404	CPVSC1-ST-14
			15	18	547405	CPVSC1-ST-15
			16	20	527637	CPVSC1-ST-16

Schilderträger ASCF

Datenblatt

FESTO

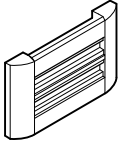
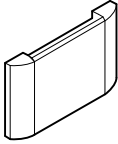
Bestellangaben							
	Aufnahmen für Bezeichnungsschilder	Verwendung	Für Baugruppe mit folgender Anzahl Ventile	Gewicht [g]	Teile-Nr.	Typ	
	IBS-6x10 (4 Stück)	Ventilinsel Typ 10 CPV in Baugröße 10	2	9	162560	CPV10-VI-BZ-T-2	
	IBS-6x10 (6 Stück)		3	10	162561	CPV10-VI-BZ-T-3	
	IBS-6x10 (8 Stück)		4	11	162562	CPV10-VI-BZ-T-4	
	IBS-6x10 (10 Stück)		5	15	162563	CPV10-VI-BZ-T-5	
	IBS-6x10 (12 Stück)		6	14	162564	CPV10-VI-BZ-T-6	
	IBS-6x10 (14 Stück)		7	15	162565	CPV10-VI-BZ-T-7	
	IBS-6x10 (16 Stück)		8	16	162566	CPV10-VI-BZ-T-8	
	IBS-6x10 (4 Stück)		Ventilinsel Typ 10 CPV in Baugröße 14	2	10	162567	CPV14-VI-BZ-T-2
	IBS-6x10 (6 Stück)	3		11	162568	CPV14-VI-BZ-T-3	
	IBS-6x10 (8 Stück)	4		13	162569	CPV14-VI-BZ-T-4	
	IBS-6x10 (10 Stück)	5		15	162570	CPV14-VI-BZ-T-5	
	IBS-6x10 (12 Stück)	6		16	162571	CPV14-VI-BZ-T-6	
	IBS-6x10 (14 Stück)	7		19	162572	CPV14-VI-BZ-T-7	
	IBS-6x10 (16 Stück)	8		21	162573	CPV14-VI-BZ-T-8	
	IBS-6x10 (4 Stück)	Ventilinsel Typ 10 CPV in Baugröße 18		2	11	163293	CPV18-VI-BZ-T-2
	IBS-6x10 (6 Stück)		3	12	163294	CPV18-VI-BZ-T-3	
	IBS-6x10 (8 Stück)		4	17	163295	CPV18-VI-BZ-T-4	
	IBS-6x10 (10 Stück)		5	18	163296	CPV18-VI-BZ-T-5	
	IBS-6x10 (12 Stück)		6	20	163297	CPV18-VI-BZ-T-6	
	IBS-6x10 (14 Stück)		7	23	163298	CPV18-VI-BZ-T-7	
	IBS-6x10 (16 Stück)		8	29	163299	CPV18-VI-BZ-T-8	
			Einlegbares Schild, bzw. Papier-/Papppstreifen	Ventilinsel Typ 10 CPV in Baugröße 10	2	8	194066
		3			10	194067	CPV10-VI-ST-3
		4			11	194068	CPV10-VI-ST-4
5		13			194069	CPV10-VI-ST-5	
6		14			194070	CPV10-VI-ST-6	
7		15			194071	CPV10-VI-ST-7	
8		16			194072	CPV10-VI-ST-8	
Ventilinsel Typ 10 CPV in Baugröße 14		2			10	194073	CPV14-VI-ST-2
		3		11	194074	CPV14-VI-ST-3	
		4		14	194075	CPV14-VI-ST-4	
		5		15	194076	CPV14-VI-ST-5	
		6		20	194077	CPV14-VI-ST-6	
		7		19	194078	CPV14-VI-ST-7	
		8		22	194079	CPV14-VI-ST-8	
		Ventilinsel Typ 10 CPV in Baugröße 18		2	11	194080	CPV18-VI-ST-2
3				13	194081	CPV18-VI-ST-3	
4				15	194082	CPV18-VI-ST-4	
5				18	194083	CPV18-VI-ST-5	
6				21	194084	CPV18-VI-ST-6	
7				23	194085	CPV18-VI-ST-7	
8				28	194086	CPV18-VI-ST-8	

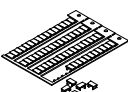
Bestellangaben – Zubehör			
	Beschreibung	Teile-Nr.	Typ
	Bezeichnungsschilder 6x10 mm, 64 Stück, im Rahmen	18576	IBS-6x10
	Bezeichnungsschilder 9x17 mm, 24 Stück, im Rahmen	161937	IBS-9x17
	Bezeichnungsschilder 9x20 mm, 20 Stück, im Rahmen	18182	IBS-9x20