

## 紧凑型气缸 DMM/EMM, Multimount









**FESTO**



# 紧凑型气缸 DMM/EMM, Multimount

产品范围一览

FESTO

功能	类型	型号	缸径 $\varnothing$ [mm]	行程 [mm]	位置感测
双作用	<b>基本型</b>				
		DMM 活塞杆位于一端	10	5, 10, 15, 20, 25, 30	■
			16	5, 10, 15, 20, 25, 30, 40	
			20, 25, 32	5, 10, 15, 20, 25, 30, 40, 50	
		DMM-...-S2 双端活塞杆	10	5, 10, 15, 20, 25, 30	■
			16	5, 10, 15, 20, 25, 30, 40	
			20, 25, 32	5, 10, 15, 20, 25, 30, 40, 50	
		DMM-...-S20 双端中空活塞杆	16	5, 10, 15, 20, 25, 30, 40	■
			20, 25, 32	5, 10, 15, 20, 25, 30, 40, 50	
	<b>抗扭转型</b>				
		DMML 活塞杆位于一端	10	5, 10, 15, 20, 25, 30	■
			16	5, 10, 15, 20, 25, 30, 40	
20, 25, 32			5, 10, 15, 20, 25, 30, 40, 50		
	DMML-...-S2 双端活塞杆	10	5, 10, 15, 20, 25, 30	■	
		16	5, 10, 15, 20, 25, 30, 40		
		20, 25, 32	5, 10, 15, 20, 25, 30, 40, 50		
	DMML-...-S20 双端中空活塞杆	16	5, 10, 15, 20, 25, 30, 40	■	
		20, 25, 32	5, 10, 15, 20, 25, 30, 40, 50		
单作用	<b>基本型</b>				
		EMM 活塞杆位于一端, 推动	10, 16, 20, 25, 32	5, 10, 15	■
			EMMZ 活塞杆位于一端, 拉动	10, 16, 20, 25, 32	
	<b>抗扭转型</b>				
		EMML 活塞杆位于一端, 推动	10, 16, 20, 25, 32	5, 10, 15	■
			EMMLZ 活塞杆位于一端, 拉动	10, 16, 20, 25, 32	

# 紧凑型气缸 DMM/EMM, Multimount

产品范围一览

FESTO

型号	活塞杆 带内螺纹	S6 最高可耐受 120 °C	→ 页码/Internet
<b>基本型</b>			
DMM 活塞杆位于一端	■	■	7
DMM-...-S2 双端活塞杆	■	-	7
DMM-...-S20 双端中空活塞杆	■	-	7
<b>抗扭转型</b>			
DMML 活塞杆位于一端	■	■	7
DMML-...-S2 双端活塞杆	■	-	7
DMML-...-S20 双端中空活塞杆	■	-	7
<b>基本型</b>			
EMM 活塞杆位于一端, 推动	■	■	13
EMMZ 活塞杆位于一端, 拉动	■	■	13
<b>抗扭转型</b>			
EMML 活塞杆位于一端, 推动	■	■	13
EMMLZ 活塞杆位于一端, 拉动	■	■	13

# 紧凑型气缸 DMM/EMM, Multimount

外围元件一览

FESTO

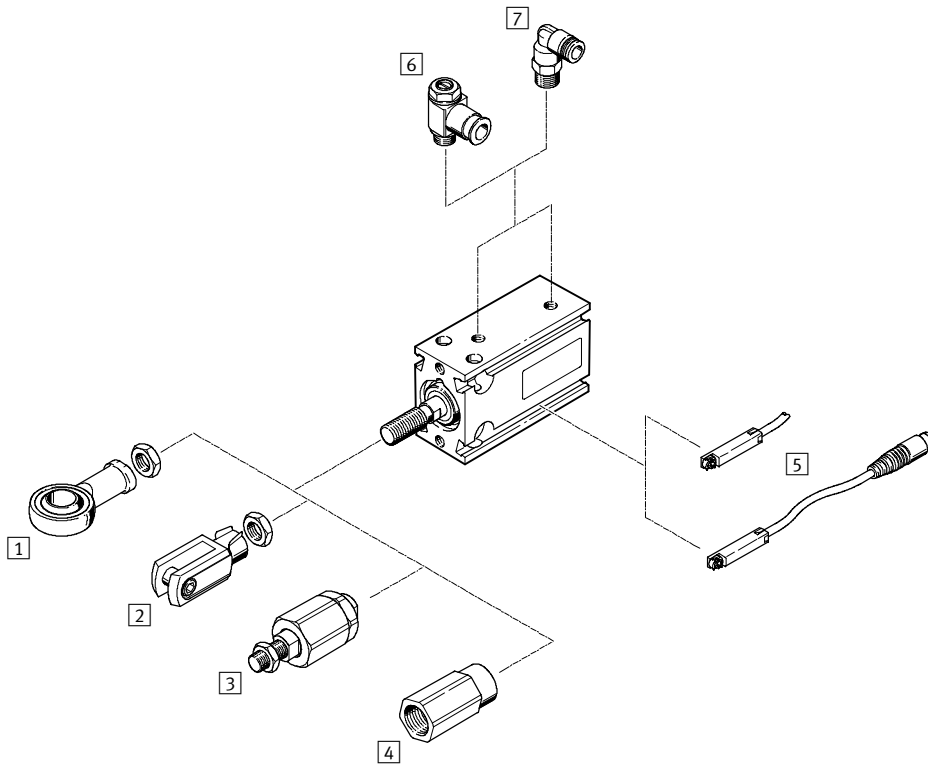

## Variants

**DMM**  
DMM-...-S2, DMM-...-S20

**DMML**  
DMML-...-S2, DMML-...-S20

**EMM**  
EMMZ

**EMML**  
EMMLZ

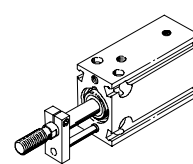
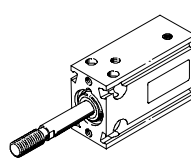
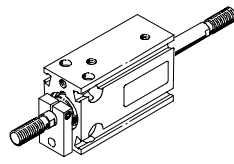
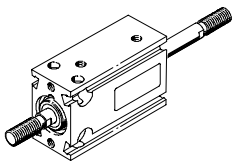
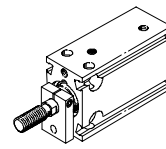
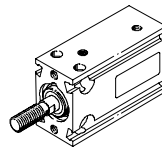
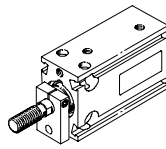
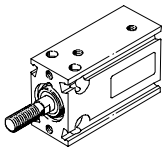

# 紧凑型气缸 DMM/EMM, Multimount

外围元件一览

FESTO

附件						
	简要说明	DMM DMM-...-S2 DMM-...-S20	DMML DMML-...-S2 DMML-...-S20	EMM EMMZ	EMML EMMLZ	→ 页码/Internet
1	关节轴承 SGS	■	■	■	■	18
2	双耳环 SG	■	■	■	■	18
3	自对中连接杆 FK	■	■	■	■	18
4	连接件 AD	■ S20	■ S20	-	-	18
5	接近开关 SME/SMT-8	■	■	■	■	18
6	单向节流阀 GRLA/GRLZ	■	■	■	■	19
7	快插接头 QS	■	■	■	■	quick star

## 安装选项

安装于前端

安装于后端

垂直安装

水平安装

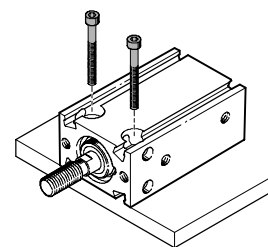
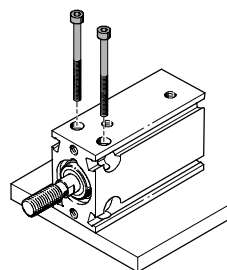
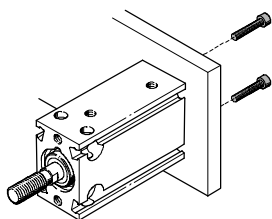
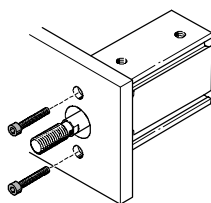

# 紧凑型气缸 DMM/EMM, Multimount

型号代码

FESTO

DMML - 25 - 30 - P - A - S2

<b>型号</b>	
双作用	
DMM	基本型
DMML	抗扭转型
单作用	
EMM	基本型
EMMZ	基本型, 拉动
EMML	抗扭转型
EMMLZ	抗扭转型, 拉动
<b>缸径 <math>\varnothing</math> [mm]</b>	
<b>行程 [mm]</b>	
<b>缓冲</b>	
P	两端带弹性缓冲圈/垫
<b>位置感测</b>	
A	通过接近开关
<b>派生型</b>	
S2	两端活塞杆
S6	耐热密封件, 最高可耐受 120 °C
S20	两端中空活塞杆

# 紧凑型气缸 DMM, Multimount

技术参数

FESTO

功能

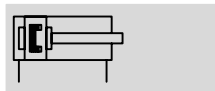

- - 缸径  
10 ... 32 mm

- - 工作行程  
5 ... 50 mm

- - [www.festo.com](http://www.festo.com)

派生型



S2



S6



S20

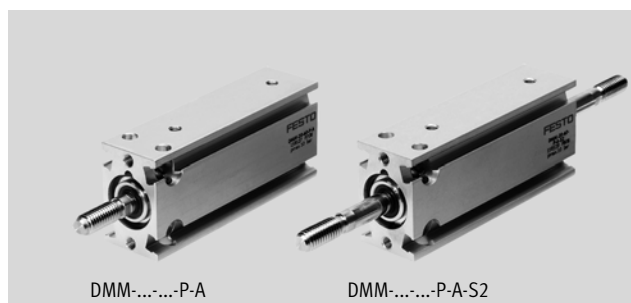

DMM-...-P-A

DMM-...-P-A-S2

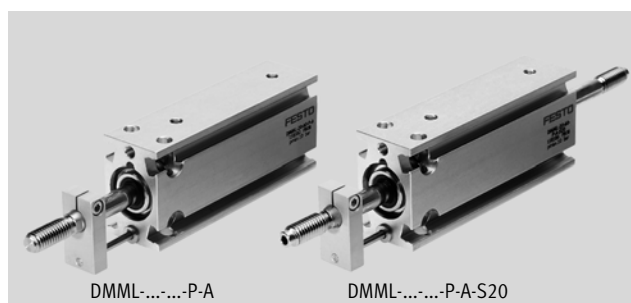

DMML-...-P-A

DMML-...-P-A-S20

## 主要技术参数

缸径 $\varnothing$	10	16	20	25	32
气接口	M3	M5	M5	M5	G1/8
活塞杆末端 外螺纹	M4	M6	M8	M10x1.25	M10x1.25
工作介质	过滤压缩空气, 润滑或未润滑				
最大工作压力 [bar]	10				
结构特点	活塞 活塞杆				
缓冲	两端带弹性缓冲圈/垫				
位置感测	通过接近开关				
安装方式	通过通孔 通过内螺纹				
安装位置	任意				

## 环境条件

派生型	基本型	S6
环境温度 <sup>1)</sup> [°C]	-20 ... +80	0 ... +120

1) 注意接近开关工作范围

# 紧凑型气缸 DMM, Multimount

技术参数

FESTO

力 [N]和冲击能量 [J]						
缸径 $\varnothing$	10	16	20	25	32	
6 bar时, 力的理论值,	47	121	188	295	483	
伸出	S2/S20	40	104	158	247	415
6 bar时, 力的理论值,	40	104	158	247	415	
退回	S2/S20	40	104	158	247	415
终端位置最大冲击能量	0.1	0.2	0.3	0.6	0.6	

技术参数 - 抗扭转						
缸径 $\varnothing$	10	16	20	25	32	
活塞杆上最大扭矩 <sup>1)</sup>	[Nm]	0.02	0.01	0.01	0.015	0.02

1) 安装附件时, 不得超过最大扭矩.

## 材料

剖面图

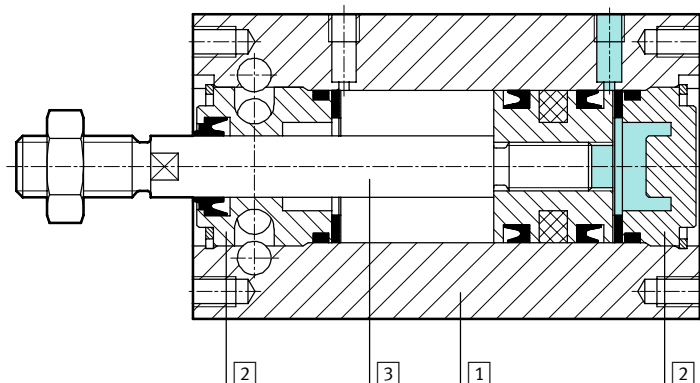

紧凑型气缸	基本型	S6
① 壳体	精制铝合金	精制铝合金
② 插头盖	黄铜	黄铜
③ 活塞杆	高合金不锈钢	高合金不锈钢
- 密封件	聚氨酯	氟碳橡胶



# 紧凑型气缸 DMM, Multimount

技术参数

FESTO

## 尺寸 - 基本气缸

CAD 相关数据 → [www.festo.com](http://www.festo.com)

### 基本型 DMM

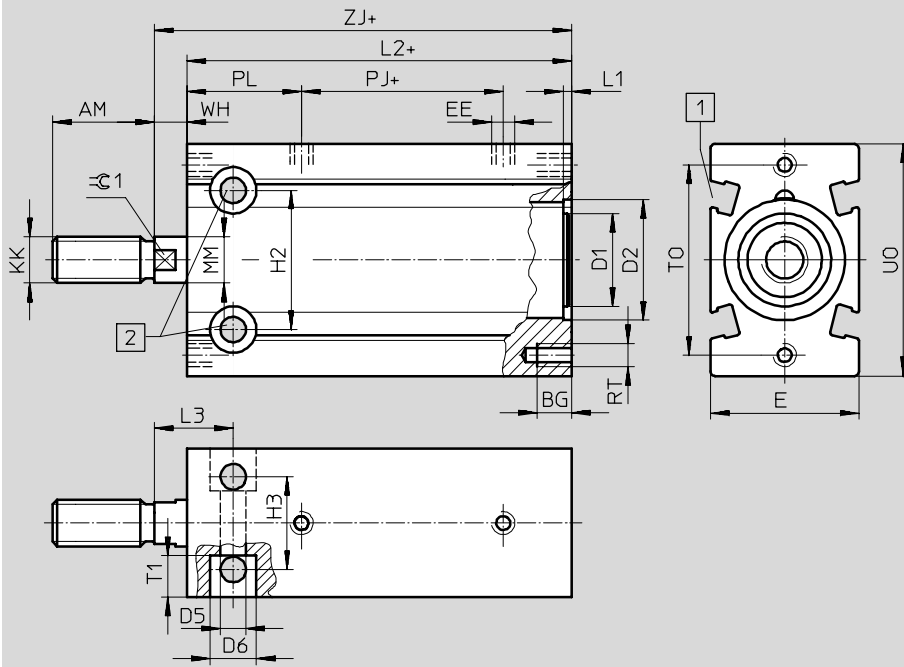

- 1 传感器槽, 用于接近开关 SME/SMT-8
- 2 最大紧固扭矩
- + = 加上工作行程

### 抗扭转型 DMML

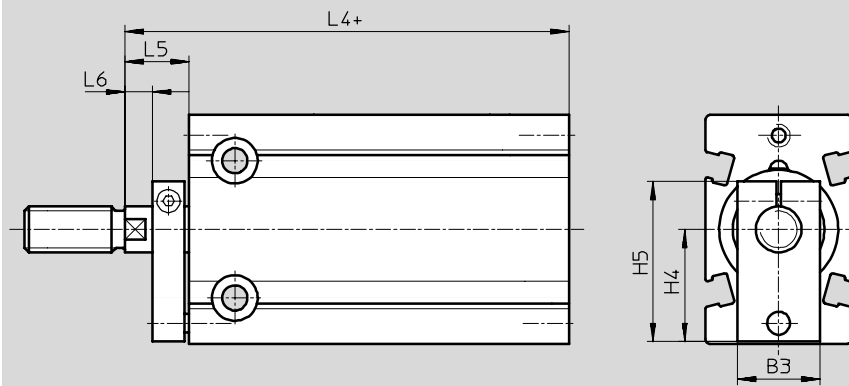

+ = 加上工作行程

∅	AM	B3	BG	D1	D2	D5	D6	E	EE	H2	H3	H4	H5	KK	L1	L2
[mm]			+0.5	∅	∅ H7	∅ +0.2	∅ +0.3									
10	12	14	5	-	10.8	3.4	6	15	M3	13	9	11	19.5	M4	0.9	48
16	16	15	6	12.9	17	4.3	7.5	20	M5	19	13	15.5	24	M6	0.9	52
20	20	15	7.5	16	21	5.5	10	26	M5	24	16	19.5	29	M8	1.9	55
25	22	18	7.5	20	26	5.5	10	32	M5	30	20	24.5	36	M10x1.25	1.9	58
32	22	20	9	26	33	6.6	11	40	G1/8	40	24	30.5	45	M10x1.25	1.9	62

∅	L3	L4	L5	L6	MM	PJ	PL	RT	T1	U0	T0	WH	ZJ	∅C1	最大紧固扭矩
[mm]					∅									h13	[Nm] +10%
10	11	57	9	-	4	12	24	M3	5	25	19	2	50	-	1
16	13.5	64	12	3	6	16.5	22	M4	5.5	32	27	5	57	5	2.5
20	16	68	13	4	8	16.8	25.7	M5	8	40	33	6	61	7	3
25	17	72	14	5	10	18.5	24.7	M5	9	50	41	7	65	9	8
32	19	77	15	6	12	19	26	M6	11.5	62	52	8	70	10	9

# 紧凑型气缸 DMM, Multimount

技术参数

FESTO

## 尺寸 - 派生型

CAD 相关数据 → [www.festo.com](http://www.festo.com)

S2 - 双端活塞杆

基本型 DMM

抗扭转型 DMML

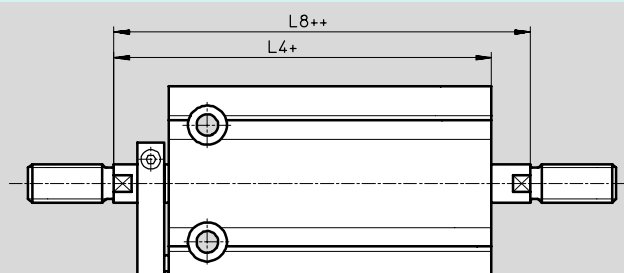
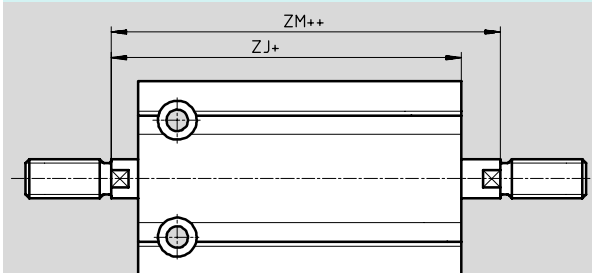

- + = 加上工作行程
- ++ = 加上 2x 工作行程

S20 - 双端中空活塞杆

基本型 DMM

抗扭转型 DMML

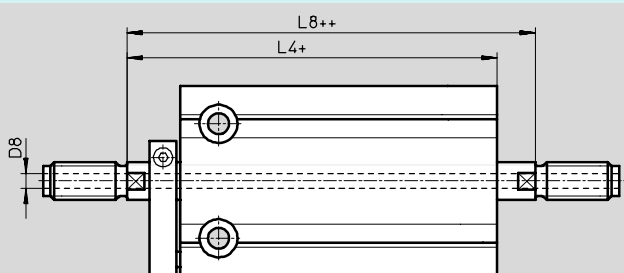
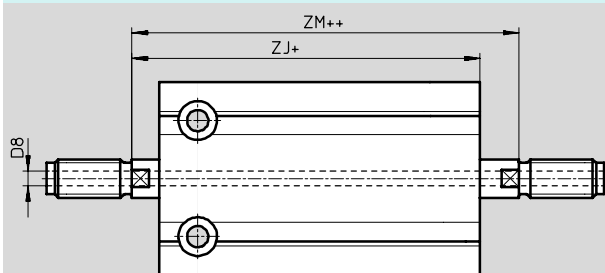

- + = 加上工作行程
- ++ = 加上 2x 工作行程

∅	D8	L4	L8	ZJ	ZM
[mm]	∅				
10	-	57	59	50	52
16	2.3	64	69	57	62
20	3.2	68	74	61	67
25	3.8	72	79	65	72
32	4.5	77	85	70	78

# 紧凑型气缸 DMM, Multimount

技术参数

FESTO

## 订货数据 - 基本气缸

型号	缸径 Ø [mm]	行程 <sup>1)</sup> [mm]	基本型 DMM		抗扭转型 DMML	
			订货号	型号	订货号	型号
	10	5	158 502	DMM-10-5-P-A	158 557	DMML-10-5-P-A
		10	158 503	DMM-10-10-P-A	158 558	DMML-10-10-P-A
		15	158 504	DMM-10-15-P-A	158 559	DMML-10-15-P-A
		20	158 505	DMM-10-20-P-A	158 560	DMML-10-20-P-A
		25	158 506	DMM-10-25-P-A	158 561	DMML-10-25-P-A
		30	158 507	DMM-10-30-P-A	158 562	DMML-10-30-P-A
	16	5	158 511	DMM-16-5-P-A	158 566	DMML-16-5-P-A
		10	158 512	DMM-16-10-P-A	158 567	DMML-16-10-P-A
		15	158 513	DMM-16-15-P-A	158 568	DMML-16-15-P-A
		20	158 514	DMM-16-20-P-A	158 569	DMML-16-20-P-A
		25	158 515	DMM-16-25-P-A	158 570	DMML-16-25-P-A
		30	158 516	DMM-16-30-P-A	158 571	DMML-16-30-P-A
	20	5	158 521	DMM-20-5-P-A	158 576	DMML-20-5-P-A
		10	158 522	DMM-20-10-P-A	158 577	DMML-20-10-P-A
		15	158 523	DMM-20-15-P-A	158 578	DMML-20-15-P-A
		20	158 524	DMM-20-20-P-A	158 579	DMML-20-20-P-A
		25	158 525	DMM-20-25-P-A	158 580	DMML-20-25-P-A
		30	158 526	DMM-20-30-P-A	158 581	DMML-20-30-P-A
		40	158 527	DMM-20-40-P-A	158 582	DMML-20-40-P-A
		50	158 528	DMM-20-50-P-A	158 583	DMML-20-50-P-A
	25	5	158 533	DMM-25-5-P-A <sup>2)</sup>	158 588	DMML-25-5-P-A <sup>2)</sup>
		10	158 534	DMM-25-10-P-A <sup>2)</sup>	158 589	DMML-25-10-P-A <sup>2)</sup>
		15	158 535	DMM-25-15-P-A <sup>2)</sup>	158 590	DMML-25-15-P-A <sup>2)</sup>
		20	158 536	DMM-25-20-P-A <sup>2)</sup>	158 591	DMML-25-20-P-A <sup>2)</sup>
		25	158 537	DMM-25-25-P-A <sup>2)</sup>	158 592	DMML-25-25-P-A <sup>2)</sup>
		30	158 538	DMM-25-30-P-A <sup>2)</sup>	158 593	DMML-25-30-P-A <sup>2)</sup>
		40	158 539	DMM-25-40-P-A <sup>2)</sup>	158 594	DMML-25-40-P-A <sup>2)</sup>
		50	158 540	DMM-25-50-P-A <sup>2)</sup>	158 595	DMML-25-50-P-A <sup>2)</sup>
32	5	158 545	DMM-32-5-P-A <sup>2)</sup>	158 600	DMML-32-5-P-A <sup>2)</sup>	
	10	158 546	DMM-32-10-P-A <sup>2)</sup>	158 601	DMML-32-10-P-A <sup>2)</sup>	
	15	158 547	DMM-32-15-P-A <sup>2)</sup>	158 602	DMML-32-15-P-A <sup>2)</sup>	
	20	158 548	DMM-32-20-P-A <sup>2)</sup>	158 603	DMML-32-20-P-A <sup>2)</sup>	
	25	158 549	DMM-32-25-P-A <sup>2)</sup>	158 604	DMML-32-25-P-A <sup>2)</sup>	
	30	158 550	DMM-32-30-P-A <sup>2)</sup>	158 605	DMML-32-30-P-A <sup>2)</sup>	
	40	158 551	DMM-32-40-P-A <sup>2)</sup>	158 606	DMML-32-40-P-A <sup>2)</sup>	
	50	158 552	DMM-32-50-P-A <sup>2)</sup>	158 607	DMML-32-50-P-A <sup>2)</sup>	



1) 按要求提供更多工作行程

2) 供货范围包括用于活塞杆螺纹的六角螺母

# 紧凑型气缸 DMM, Multimount

技术参数

FESTO

订货数据 - 派生型						
型号	缸径 $\varnothing$ [mm]	行程 <sup>1)</sup> [mm]	基本型 DMM		抗扭转型 DMML	
			订货号	型号	订货号	型号
<b>S2 - 双端活塞杆</b>						
	10	5, 10, 20, 25, 30	158 508	DMM-10-...-P-A-S2	158 563	DMML-10-...-P-A-S2
	16	5, 10, 15, 20, 25, 30, 40	158 517	DMM-16-...-P-A-S2	158 572	DMML-16-...-P-A-S2
	20	5, 10, 15, 20, 25, 30, 40, 50	158 529	DMM-20-...-P-A-S2	158 584	DMML-20-...-P-A-S2
	25	5, 10, 15, 20, 25, 30, 40, 50	158 541	DMM-25-...-P-A-S2 <sup>2)</sup>	158 596	DMML-25-...-P-A-S2 <sup>2)</sup>
	32	5, 10, 15, 20, 25, 30, 40, 50	158 553	DMM-32-...-P-A-S2 <sup>2)</sup>	158 608	DMML-32-...-P-A-S2 <sup>2)</sup>
<b>S6 - 最高可耐受120 °C</b>						
	10	5, 10, 15, 20, 25, 30	158 509	DMM-10-...-P-A-S6	158 564	DMML-10-...-P-A-S6
	16	5, 10, 15, 20, 25, 30, 40	158 518	DMM-16-...-P-A-S6	158 573	DMML-16-...-P-A-S6
	20	5, 10, 15, 20, 25, 30, 40, 50	158 530	DMM-20-...-P-A-S6	158 585	DMML-20-...-P-A-S6
	25	5, 10, 15, 20, 25, 30, 40, 50	158 542	DMM-25-...-P-A-S6 <sup>2)</sup>	158 597	DMML-25-...-P-A-S6 <sup>2)</sup>
	32	5, 10, 15, 20, 25, 30, 40, 50	158 554	DMM-32-...-P-A-S6 <sup>2)</sup>	158 609	DMML-32-...-P-A-S6 <sup>2)</sup>
<b>S20 - 双端中空活塞杆</b>						
	16	5, 10, 15, 20, 25, 30, 40	158 519	DMM-16-...-P-A-S20	158 574	DMML-16-...-P-A-S20
	20	5, 10, 15, 20, 25, 30, 40, 50	158 531	DMM-20-...-P-A-S20	158 586	DMML-20-...-P-A-S20
	25	5, 10, 15, 20, 25, 30, 40, 50	158 543	DMM-25-...-P-A-S20 <sup>2)</sup>	158 598	DMML-25-...-P-A-S20 <sup>2)</sup>
	32	5, 10, 15, 20, 25, 30, 40, 50	158 555	DMM-32-...-P-A-S20 <sup>2)</sup>	158 610	DMML-32-...-P-A-S20 <sup>2)</sup>

1) 按要求提供更多工作行程

2) 供货范围包括用于活塞杆螺纹的六角螺母

# 紧凑型气缸 EMM, Multimount

技术参数

FESTO

功能

EMM, EMML



EMMZ, EMMLZ



派生型



S6

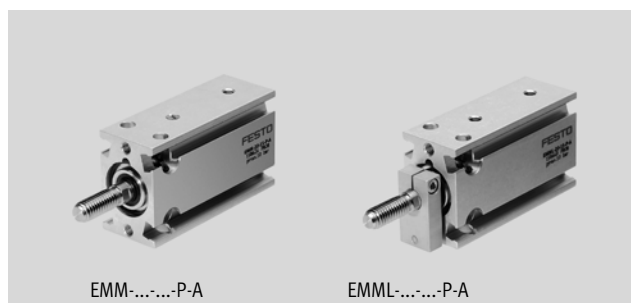

EMM-...-P-A

EMML-...-P-A

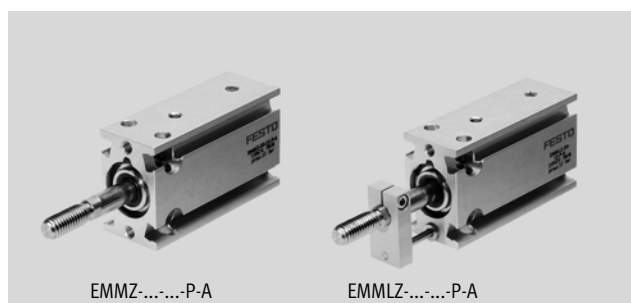

EMMZ-...-P-A

EMMLZ-...-P-A

∅ - 缸径  
10 ... 32 mm

— | — 工作行程  
5 ... 15 mm

www.festo.com

## 主要技术参数

缸径 ∅	10	16	20	25	32
气接口	M3	M5	M5	M5	G1/8
活塞杆末端 外螺纹	M4	M6	M8	M10x1.25	M10x1.25
工作介质	过滤压缩空气, 润滑或未润滑				
最大工作压力 [bar]	10				
最大应用负载 <sup>1)</sup> [g]	40	120	160	260	320
结构特点	活塞 活塞杆				
缓冲	两端带弹性缓冲圈/垫				
位置感测	通过接近开关				
安装方式	通过通孔 通过内螺纹				
安装位置	任意				

1) 6 bar时。其它参数值参见图表”最大许用冲击速度v与应用负载m的关系“ → 14

## 环境条件

派生型	基本型	S6
环境温度 <sup>1)</sup> [°C]	-20 ... +80	0 ... +120

1) 注意接近开关工作范围

# 紧凑型气缸 EMM, Multimount

技术参数

FESTO

力 [N] 和冲击能量 [J]		10	16	20	25	32
缸径 $\varnothing$						
6 bar时, 力的理论值, 伸出	EMM/ EMML	37	101	165	227	456
	EMMZ/ EMMLZ	30	84	135	179	388
终端位置最大冲击能量		0.1	0.2	0.3	0.6	0.6

最大许用冲击速度  $v$  与应用负载  $m$  的关系

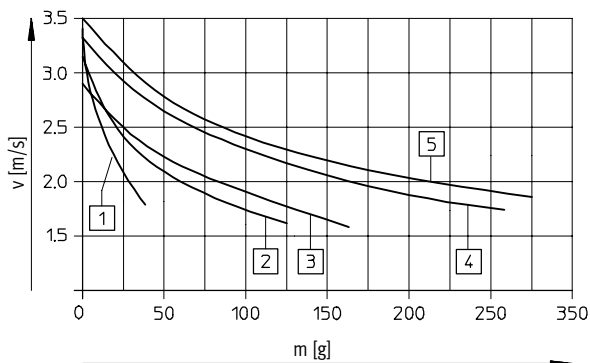

- 1  $\varnothing$  10 mm
- 2  $\varnothing$  16 mm
- 3  $\varnothing$  20 mm
- 4  $\varnothing$  25 mm

最小弹簧复位力  $F$  与行程  $l$  的关系

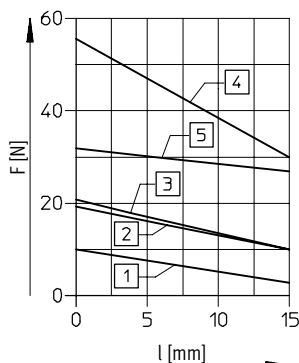

- 5  $\varnothing$  32 mm

## 技术参数 - 抗扭转

缸径 $\varnothing$	10	16	20	25	32
活塞杆上最大扭矩 <sup>1)</sup> [Nm]	0.02	0.01	0.01	0.015	0.02

1) 安装附件时, 不得超过最大扭矩。

## 材料

剖面图 EMM(L) - 推

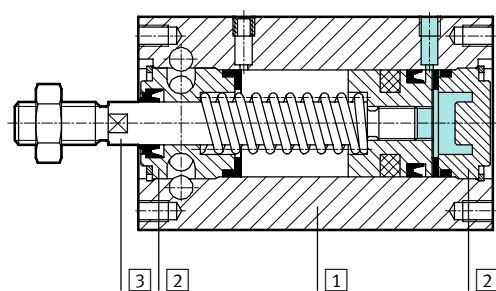

剖面图 EMM(L)Z - 拉

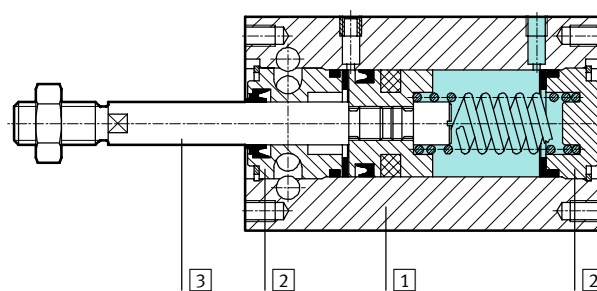

紧凑型气缸	基本型	S6
1 壳体	精制铝合金	精制铝合金
2 插头盖	黄铜	黄铜
3 活塞杆	高合金不锈钢	高合金不锈钢
- 密封件	聚氨酯	氟碳橡胶

# 紧凑型气缸 EMM, Multimount

技术参数

FESTO

## 尺寸

CAD 相关数据 → [www.festo.com](http://www.festo.com)

### 基本型 EMM - 推

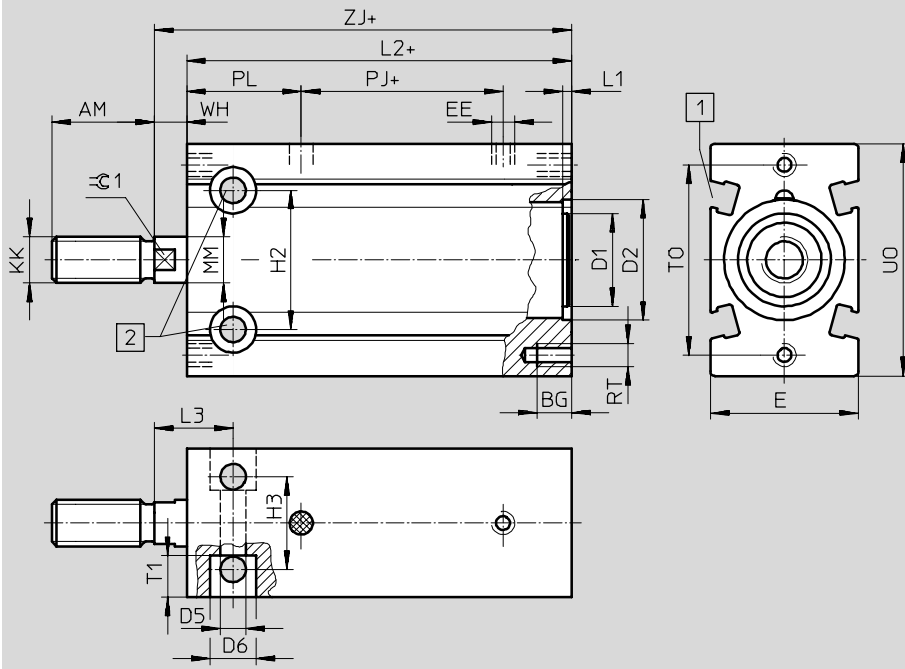

- 1 传感器槽, 用于接近开关 ME/SMT-8
- 2 最大紧固扭矩
- + = 加上工作行程

### 抗扭转型 EML - 推

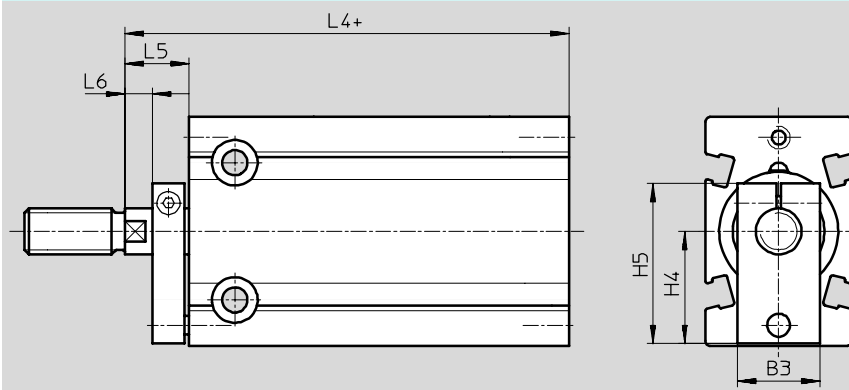

- + = 加上工作行程

∅	AM	B3	BG	D1	D2	D5	D6	E	EE	H2	H3	H4	H5	KK	L1	L2
[mm]			+0.5	∅	∅ H7	∅ +0.2	∅ +0.3									
10	12	14	5	-	10.8	3.4	6	15	M3	13	9	11	19.5	M4	0.9	48
16	16	15	6	12.9	17	4.3	7.5	20	M5	19	13	15.5	24	M6	0.9	52
20	20	15	7.5	16	21	5.5	10	26	M5	24	16	19.5	29	M8	1.9	55
25	22	18	7.5	20	26	5.5	10	32	M5	30	20	24.5	36	M10x1.25	1.9	58
32	22	20	9	26	33	6.6	11	40	G1/8	40	24	30.5	45	M10x1.25	1.9	62

∅	L3	L4	L5	L6	MM	PJ	PL	RT	T1	U0	T0	WH	ZJ	∅C1	最大紧固扭矩
[mm]					∅									h13	[Nm] +10%
10	11	57	9	-	4	12	24	M3	5	25	19	2	50	-	1
16	13.5	64	12	3	6	16.5	22	M4	5.5	32	27	5	57	5	2.5
20	16	68	13	4	8	16.8	25.7	M5	8	40	33	6	61	7	3
25	17	72	14	5	10	18.5	24.7	M5	9	50	41	7	65	9	8
32	19	77	15	6	12	19	26	M6	11.5	62	52	8	70	10	9

# 紧凑型气缸 EMM, Multimount

技术参数

FESTO

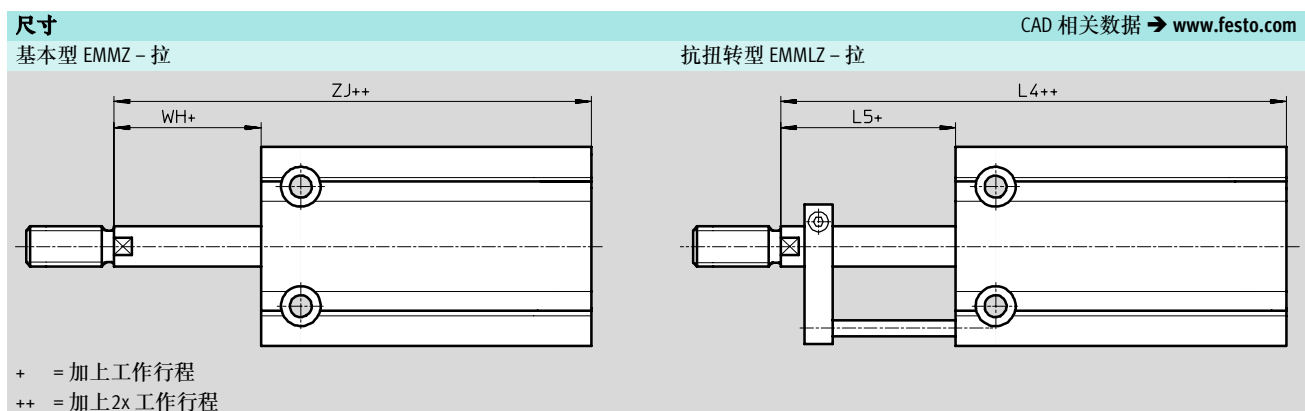

∅	L4	L5	WH	ZJ
[mm]				
10	57	9	2	50
16	64	12	5	57
20	68	13	6	61
25	72	14	7	65
32	77	15	8	70

**订货数据 – 基本气缸, 推**

型号	缸径 ∅ [mm]	行程 <sup>1)</sup> [mm]	基本型 EMM		抗扭转型 EMML	
			订货号	型号	订货号	型号
	10	5	158 612	EMM-10-5-P-A	158 637	EMML-10-5-P-A
		10	158 613	EMM-10-10-P-A	158 638	EMML-10-10-P-A
		15	158 614	EMM-10-15-P-A	158 639	EMML-10-15-P-A
	16	5	158 617	EMM-16-5-P-A	158 642	EMML-16-5-P-A
		10	158 618	EMM-16-10-P-A	158 643	EMML-16-10-P-A
		15	158 619	EMM-16-15-P-A	158 644	EMML-16-15-P-A
	20	5	158 622	EMM-20-5-P-A	158 647	EMML-20-5-P-A
		10	158 623	EMM-20-10-P-A	158 648	EMML-20-10-P-A
		15	158 624	EMM-20-15-P-A	158 649	EMML-20-15-P-A
	25	5	158 627	EMM-25-5-P-A <sup>2)</sup>	158 652	EMML-25-5-P-A <sup>2)</sup>
		10	158 628	EMM-25-10-P-A <sup>2)</sup>	158 653	EMML-25-10-P-A <sup>2)</sup>
		15	158 629	EMM-25-15-P-A <sup>2)</sup>	158 654	EMML-25-15-P-A <sup>2)</sup>
32	5	158 632	EMM-32-5-P-A <sup>2)</sup>	158 657	EMML-32-5-P-A <sup>2)</sup>	
	10	158 633	EMM-32-10-P-A <sup>2)</sup>	158 658	EMML-32-10-P-A <sup>2)</sup>	
	15	158 634	EMM-32-15-P-A <sup>2)</sup>	158 659	EMML-32-15-P-A <sup>2)</sup>	

- 1) 按要求提供更多工作行程
- 2) 供货范围包括用于活塞杆螺纹的六角螺母



# 紧凑型气缸 EMM, Multimount

技术参数

FESTO

## 订货数据 - 基本气缸, 拉

型号	缸径 $\varnothing$ [mm]	行程 <sup>1)</sup> [mm]	基本型 EMMZ		抗扭转型 EMM LZ	
			订货号	型号	订货号	型号
	10	5	158 662	EMMZ-10-5-P-A	158 687	EMMLZ-10-5-P-A
		10	158 663	EMMZ-10-10-P-A	158 688	EMMLZ-10-10-P-A
		15	158 664	EMMZ-10-15-P-A	158 689	EMMLZ-10-15-P-A
	16	5	158 667	EMMZ-16-5-P-A	158 692	EMMLZ-16-5-P-A
		10	158 668	EMMZ-16-10-P-A	158 693	EMMLZ-16-10-P-A
		15	158 669	EMMZ-16-15-P-A	158 694	EMMLZ-16-15-P-A
	20	5	158 672	EMMZ-20-5-P-A	158 697	EMMLZ-20-5-P-A
		10	158 673	EMMZ-20-10-P-A	158 698	EMMLZ-20-10-P-A
		15	158 674	EMMZ-20-15-P-A	158 699	EMMLZ-20-15-P-A
	25	5	158 677	EMMZ-25-5-P-A <sup>2)</sup>	158 702	EMMLZ-25-5-P-A <sup>2)</sup>
		10	158 678	EMMZ-25-10-P-A <sup>2)</sup>	158 703	EMMLZ-25-10-P-A <sup>2)</sup>
		15	158 679	EMMZ-25-15-P-A <sup>2)</sup>	158 704	EMMLZ-25-15-P-A <sup>2)</sup>
	32	5	158 682	EMMZ-32-5-P-A <sup>2)</sup>	158 707	EMMLZ-32-5-P-A <sup>2)</sup>
		10	158 683	EMMZ-32-10-P-A <sup>2)</sup>	158 708	EMMLZ-32-10-P-A <sup>2)</sup>
		15	158 684	EMMZ-32-15-P-A <sup>2)</sup>	158 709	EMMLZ-32-15-P-A <sup>2)</sup>

- 1) 按要求提供更多工作行程
- 2) 供货范围包括用于活塞杆螺纹的六角螺母

## 订货数据 - 推, 派生型

型号	缸径 $\varnothing$ [mm]	行程 <sup>1)</sup> [mm]	基本型 EMM		抗扭转型 EMM L	
			订货号	型号	订货号	型号
S6 - 最高可耐受 120 °C						
	10	5, 10, 15	158 615	EMM-10-...-P-A-S6	158 640	EMML-10-...-P-A-S6
		16	158 620	EMM-16-...-P-A-S6	158 645	EMML-16-...-P-A-S6
		20	158 625	EMM-20-...-P-A-S6	158 650	EMML-20-...-P-A-S6
		25	158 630	EMM-25-...-P-A-S6 <sup>2)</sup>	158 655	EMML-25-...-P-A-S6 <sup>2)</sup>
		32	158 635	EMM-32-...-P-A-S6 <sup>2)</sup>	158 660	EMML-32-...-P-A-S6 <sup>2)</sup>

- 1) 按要求提供更多工作行程
- 2) 供货范围包括用于活塞杆螺纹的六角螺母

## 订货数据 - 拉, 派生型





型号	缸径 $\varnothing$ [mm]	行程 <sup>1)</sup> [mm]	基本型 EMMZ		抗扭转型 EMM LZ	
			订货号	型号	订货号	型号
S6 - 最高可耐受 120 °C						
	10	5, 10, 15	158 665	EMMZ-10-...-P-A-S6	158 690	EMMLZ-10-...-P-A-S6
		16	158 670	EMMZ-16-...-P-A-S6	158 695	EMMLZ-16-...-P-A-S6
		20	158 675	EMMZ-20-...-P-A-S6	158 700	EMMLZ-20-...-P-A-S6
		25	158 680	EMMZ-25-...-P-A-S6 <sup>2)</sup>	158 705	EMMLZ-25-...-P-A-S6 <sup>2)</sup>
		32	158 685	EMMZ-32-...-P-A-S6 <sup>2)</sup>	158 710	EMMLZ-32-...-P-A-S6 <sup>2)</sup>



- 1) 按要求提供更多工作行程
- 2) 供货范围包括用于活塞杆螺纹的六角螺母

# 紧凑型气缸 DMM/EMM, Multimount

附件

FESTO

订货数据 - 活塞杆附件				技术参数 → Internet: piston-rod attachment			
名称	∅	订货号	型号	名称	∅	订货号	型号
<b>关节轴承 SGS</b>				<b>自对中连接杆 FK</b>			
	10	9 253	SGS-M4		10	6 528	FK-M4
	16	9 254	SGS-M6		16	2 061	FK-M6
	20	9 255	SGS-M8		20	2 062	FK-M8
	25	9 261	SGS-M10x1,25		25	6 140	FK-M10x1,25
	32						
<b>双耳环 SG</b>				<b>连接件 AD</b>			
	10	6 532	SG-M4		16	157 328	AD-M6-M5
	16	3 110	SG-M6			157 329	AD-M6-1/8
	20	3 111	SG-M8			157 330	AD-M6-1/4
	25	6 144	SG-M10x1,25		20	157 331	AD-M8-1/8
	32				157 332	AD-M8-1/4	
				25	157 333	AD-M10x1,25-1/8	
				32	157 334	AD-M10x1,25-1/4	

订货数据 - 接近开关, 用于T型槽, 磁阻式					技术参数 → Internet: smt		
	安装方式	开关输出	电气连接	电缆长度 [m]	订货号	型号	
<b>常开触点</b>							
	可从上方插入槽内, 与型材齐平	PNP	电缆, 3芯	2.5	543 867	SMT-8M-PS-24V-K-2,5-OE	
			插头 M8x1, 3针	0.3	543 866	SMT-8M-PS-24V-K-0,3-M8D	
			插头 M12x1, 3针	0.3	543 869	SMT-8M-PS-24V-K-0,3-M12	
		NPN	电缆, 3芯	2.5	543 870	SMT-8M-NS-24V-K-2,5-OE	
插头 M8x1, 3针	0.3		543 871	SMT-8M-NS-24V-K-0,3-M8D			
	可从端部插入槽内, 与型材齐平	PNP	电缆, 3芯	2.5	175 436	SMT-8-PS-K-LED-24-B	
			插头 M8x1, 3针	0.3	175 484	SMT-8-PS-S-LED-24-B	
<b>常闭触点</b>							
	可从上方插入槽内, 与型材齐平	PNP	电缆, 3芯	7.5	543 873	SMT-8M-PO-24V-K7,5-OE	



# 紧凑型气缸 DMM/EMM, Multimount

附件

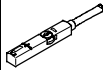
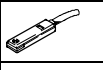
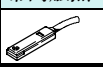
FESTO

订货数据 - 接近开关, 用于T型槽, 舌簧式						技术参数 → Internet: sme	
	安装方式	开关输出	电气连接	电缆长度 [m]	订货号	型号	
<b>常开触点</b>							
	可从上方插入槽内, 与型材齐平	接触式	电缆, 3芯	2.5	543 862	SME-8M-DS-24V-K-2,5-OE	
				5.0	543 863	SME-8M-DS-24V-K-5,0-OE	
			电缆, 3芯	2.5	543 872	SME-8M-ZS-24V-K-2,5-OE	
			插头 M8x1, 3针	0.3	543 861	SME-8M-DS-24V-K-0,3-M8D	
	可从端部插入槽内, 与型材齐平	接触式	电缆, 3芯	2.5	150 855	SME-8-K-LED-24	
			插头 M8x1, 3针	0.3	150 857	SME-8-S-LED-24	
<b>常闭触点</b>							
	可从端部插入槽内, 与型材齐平	接触式	电缆, 3芯	7.5	160 251	SME-8-O-K-LED-24	

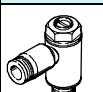
订货数据 - 连接电缆						技术参数 → Internet: nebu	
	电气连接, 左侧	电气连接, 右侧	电缆长度 [m]	订货号	型号		
	直列式插座, M8x1, 3针	电缆, 开放式末端, 3芯	2.5	541 333	NEBU-M8G3-K-2.5-LE3		
			5	541 334	NEBU-M8G3-K-5-LE3		
	直列式插座, M12x1, 5针	电缆, 开放式末端, 3芯	2.5	541 363	NEBU-M12G5-K-2.5-LE3		
			5	541 364	NEBU-M12G5-K-5-LE3		
	直角式插座, M8x1, 3针	电缆, 开放式末端, 3芯	2.5	541 338	NEBU-M8W3-K-2.5-LE3		
			5	541 341	NEBU-M8W3-K-5-LE3		
	直角式插座, M12x1, 5针	电缆, 开放式末端, 3芯	2.5	541 367	NEBU-M12W5-K-2.5-LE3		
			5	541 370	NEBU-M12W5-K-5-LE3		

订货数据 - 单向节流阀					技术参数 → Internet: grl				
	接口		材料	订货号	型号				
	螺纹	用于气管外径							
<b>用于排气</b>									
	M3	3	金属结构	175 041	GRLA-M3-QS-3				
		M5		3	193 137	GRLA-M5-QS-3-D			
				4	193 138	GRLA-M5-QS-4-D			
				6	193 139	GRLA-M5-QS-6-D			
	G1/8	3		193 142	GRLA-1/8-QS-3-D				
		4		193 143	GRLA-1/8-QS-4-D				
		6		193 144	GRLA-1/8-QS-6-D				
		8		193 145	GRLA-1/8-QS-8-D				
		<b>用于供气</b>							
				M3	3	金属结构	175 043	GRLZ-M3-QS-3	
M5	3		193 153		GRLZ-M5-QS-3-D				
	4		193 154		GRLZ-M5-QS-4-D				
	6		193 155		GRLZ-M5-QS-6-D				
G1/8	3		193 156	GRLZ-1/8-QS-3-D					
	4		193 157	GRLZ-1/8-QS-4-D					
	6		193 158	GRLZ-1/8-QS-6-D					
	8		193 159	GRLZ-1/8-QS-8-D					