

■ 3 izvedbe navoja  
M-, R- in G-navoj

■ Vrtljiv za 360°

■ Vijačeni priključek se lahko  
ponovno privije do petkrat

# Zapirni-/rotacijski vtično-navojni priključki, QS, Quick Star

Značilnosti

FESTO

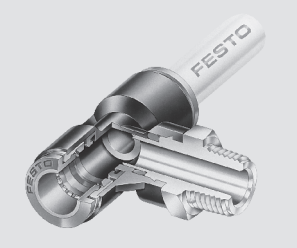
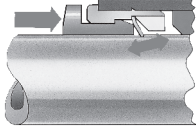
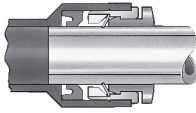
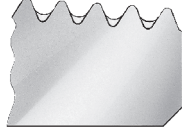
| Uporaba   | Enostavno vtakniti – končano   | Absolutna varnost   | Tesnilo ni mogoče izgubiti   |
|---|--|---|--|
|  <p>Brez ovinkov do pravih navojnih priključkov. Quick Star nudi zanesljivo rešitev za vsako povezavo. Udobna sistematika nudi več kot 1000 tipov standardnih in funkcijskih navojnih priključkov.</p> |  <p>Jekleni kremplji držijo cev brez poškodb površine. Hkrati absorbirajo nihanja in udarce tlaka. Sprostitev cevi se izvede z enostavnim potiskom modrega sprostitvenega obroča navzdol. Zunanji premer cevi je zaradi boljše pripadnosti podan na sprostitveni obroč.</p> |  <p>Tesnilo iz nitrilkavčuka zagotavlja absolutno tesnost med standardnimi cevmi in vijaknimi telesi. Standardna cev je primerna s Festo vtičnimi vezmi za stisnjen zrak in vakuum.</p> |  <p>Vsi deli iz medi Festovih vtično-navojnih priključkov imajo površino zaščiten z nikljevo prevleko in imajo s tem visoko protikorozijsko obstojnost. Konični R-navoji po ISO imajo samotesnilno prevleko iz PTFE in zagotavljajo do petkratno ponovno uporabo brez dodatnih tesnilnih elementov.</p> |

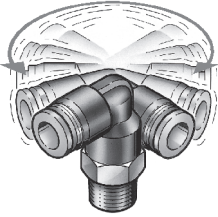
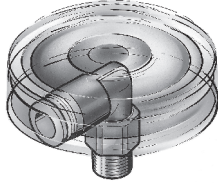
| vrtljiv za 360°   | 360° vrtljiv, s krogličnim ležajem   |
|---|--|
|  <p>Obračanje pri montaži. Izenačevanje gibanja cevi pri uporabi.</p> |  <p>Med uporabo so dovoljena so krožna gibanja do maks. 500 /min.</p> |

| Kateri vijakni priključek ustreza kateremu navoju?  |   |  |
|---|---|--|
| <p><b>Metrični navoj</b></p> <ul style="list-style-type: none"> <li>Navoji so primerljivi z R-navojem in so montirani v metrični cilindrični navoj</li> <li>Tesnjenje je zagotovljeno s prekatnim O-obročem.</li> </ul> | <p><b>G-navoj po DIN ISO 228-1</b></p> <ul style="list-style-type: none"> <li>krajši navoj</li> <li>konstantna vgradna globina</li> <li>zamenljivo tesnilo</li> <li>čelno tesnjenje</li> <li>večkrat uporaben zaradi zamenljivega tesnila.</li> </ul> | <p><b>R-navoj po DIN 2999-1 in ISO 7/1</b></p> <ul style="list-style-type: none"> <li>samovarovan navoj</li> <li>Tesnjenje na navoju</li> <li>dodatna tesnilna ploskev ni potrebna</li> <li>manjše vgradne mere, ker ni nastavka za tesnilno ploskev</li> <li>ponovno uporaben do 5-krat.</li> </ul> |

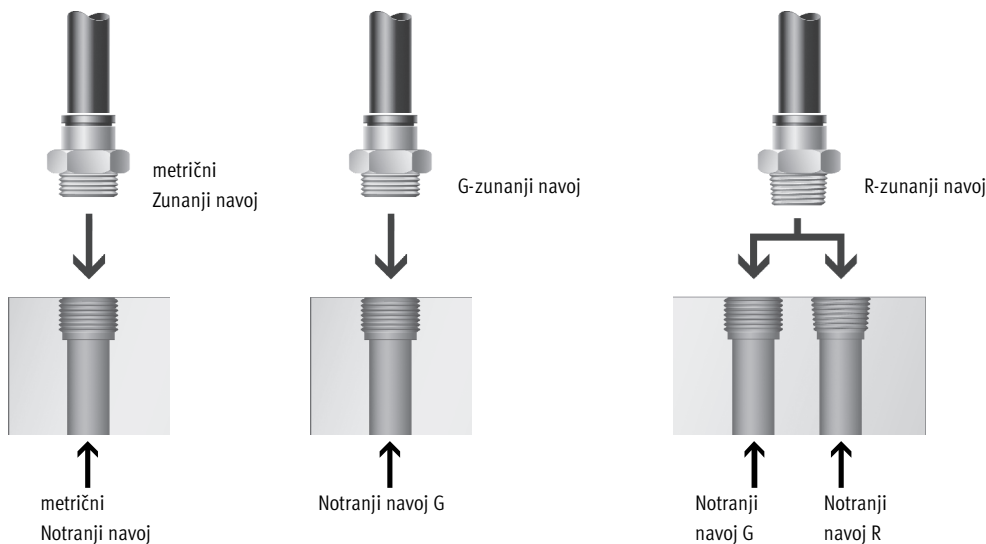

Vodi in vezi za vodnike  
Funkcijski navojni priključki

5.6

# Zapirni-/rotacijski vtično-navojni priključki, QS, Quick Star

FESTO

Tehnični podatki

## Materiali

Funkcijski prerez

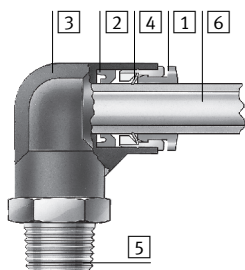

|   | standardna QS   |
|---|---|
| 1 Sprostivni obroč                      | Polikarbonat  |
| 2 Elastična objemka                     | nitrilkavčuk  |
| 3 Ohišje                                | jeklo<br>polibutilentereftalat<br>Med, nikljana<br>eloksiran aluminij |
| 4 Segment vpenjanja cevi                | medenina<br>Nerjavno jeklo  |
| 5 Navojni kos                           | Med, nikljana<br>PTFE tesnilna masa                                   |
| 6 Cev iz umetne mase, kalibrirana zunaj | PAN<br>PUN<br>PUN-H<br>PUN-E  |

## Globina vtikanja cevi

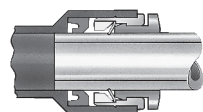

| Zunanji Ø cevi [mm] | 4                  | 6                  | 8                   | 10                  | 12                  |
|---------------------|--------------------|--------------------|---------------------|---------------------|---------------------|
| Standarden QSK      | 12,5<br>(QSSK: 15) | 13,5<br>(QSSK: 17) | 19<br>(QSK-1/8: 22) | 21<br>(QSK-1/4: 25) | 23<br>(QSK-3/8: 29) |
| Standarden QSR      | 16                 | 17                 | 19                  | 21                  | 23                  |

## Pogoji obratovanja in okolice

|  | standardna QSK | standardna QSR |
|--|----------------|----------------|
| Obratovalni tlak [bar]                     | 0 ... +10      | -0,95 ... +10  |
| Obratovalna temperatura [°C]               | 0 ... 60       |                |
| Odpornost proti koroziji KBK <sup>1)</sup> | 1              |                |

1) Razred odpornosti proti koroziji 1 po Festo standardu 940 070

Deli z majhno korozijsko obremenitvijo. Transportna in skladiščna zaščita. Deli brez prednostnih dekorativnih zahtev za površine npr. v nevidni notranjosti ali za pokrovi.

## Možnosti kombinacij vtično-vijačni priključek/cev

| Navoj | Zunanji Ø cevi [mm] |   |   |    |    |
|-------|---------------------|---|---|----|----|
|       | 4                   | 6 | 8 | 10 | 12 |
| M5    | ■                   |   | - | -  | -  |
| R1/8  |                     | ■ |   |    | -  |
| R1/4  |                     |   | ■ |    |    |
| R3/8  | -                   |   |   | ■  |    |
| R1/2  | -                   | - | - |    | ■  |
| G1/8  |                     | ■ |   | -  | -  |
| G1/4  | -                   |   | ■ |    |    |
| G3/8  | -                   | - |   | ■  |    |
| G1/2  | -                   | - | - | -  | ■  |







Možna kombinacija navoj/zunanji Ø cevi

■ Optimalna kombinacija (glede pretoka) navoj/zunanji Ø cevi

# Zapirni-/rotacijski vtično-navojni priključki, QS, Quick Star

FESTO

Pregled dobav

| Oblika   | Izvedba  | Tip  | Priključek D1 |         |         |                | Priključek D2  |           | → Stran |
|--|--|------|---------------|---------|---------|----------------|----------------|-----------|---------|
|  |  |      | Navoj M       | R-navoj | G-navoj | Zunanji Ø cevi | Zunanji Ø cevi |           |         |
| Ravna oblika   | <b>Zapirni vtično-vijačni priključek – zunanji navoj z zunanjim šestrobom</b>  |      |               |         |         |                |                |           |         |
|  |   | QSK  | M5            | –       | –       | –              | 4, 6           | 3 / 5.6-5 |         |
|  |  |      | –             | R1/8    | G1/8    | –              | 4, 6, 8        |           |         |
|  |  |      | –             | R1/4    | G1/4    | –              | 6, 8, 10       |           |         |
|  |  |      | –             | R3/8    | G3/8    | –              | 8, 10 12       |           |         |
|  |  |      | –             | R1/2    | G1/2    | –              | 12             |           |         |
|  | <b>Zapirno-vtična vez</b>  |      |               |         |         |                |                |           |         |
|  |   | QSK  | –             | –       | –       | 4              | 3 / 5.6-6      |           |         |
|  |  |      | –             | –       | –       | 6              |                |           |         |
|  |  |      | –             | –       | –       | 8              |                |           |         |
|  |  |      | –             | –       | –       | 10             |                |           |         |
|  |  |      | –             | –       | –       | 12             |                |           |         |
| <b>Priključek za pregradne stene</b>   |  |      |               |         |         |                |                |           |         |
|                                       | QSSK   | –    | –             | –       | 4       | 3 / 5.6-7      |                |           |         |
|  |  | –    | –             | –       | 6       |                |                |           |         |
|  |  | –    | –             | –       | 8       |                |                |           |         |
|  |  | –    | –             | –       | 10      |                |                |           |         |
|  |  | –    | –             | –       | 12      |                |                |           |         |
| <b>Vrtljivi vtično-vijačen priključek, vrtljiv za 360° – s krogličnim ležajem – zunanji navoj z zunanjim šestrobom</b> |  |      |               |         |         |                |                |           |         |
|                                     | QSR  | M5   | –             | –       | –       | 4, 6           | 3 / 5.6-10     |           |         |
|  |  | –    | R1/8          | G1/8    | –       | 4, 6, 8        |                |           |         |
|  |  | –    | R1/4          | G1/4    | –       | 6, 8           |                |           |         |
|  |  | –    | R3/8          | G3/8    | –       | 8, 10 12       |                |           |         |
|  |  | –    | R1/2          | G1/2    | –       | 12             |                |           |         |
| L-oblika   | <b>L zapirni vtično-vijačen priključek – vrtljiv za 360° – zunanji navoj z zunanjim šestrobom</b>                        |      |               |         |         |                |                |           |         |
|  |                                       | QSKL | M5            | –       | –       | –              | 4, 6           | 3 / 5.6-8 |         |
|  |  |      | –             | R1/8    | G1/8    | –              | 4, 6, 8        |           |         |
|  |  |      | –             | R1/4    | G1/4    | –              | 6, 8, 10       |           |         |
|  |  |      | –             | R3/8    | G3/8    | –              | 8, 10 12       |           |         |
|  |  |      | –             | R1/2    | G1/2    | –              | 12             |           |         |
|  | <b>Vrtljivi L vtično-vijačen priključek, vrtljiv za 360° – s krogličnim ležajem – zunanji navoj z zunanjim šestrobom</b> |      |               |         |         |                |                |           |         |
|  |                                       | QSRL | M5            | –       | –       | –              | 4, 6           | 3 / 5.6-9 |         |
|  |  |      | –             | R1/8    | G1/8    | –              | 4, 6, 8        |           |         |
|  |  |      | –             | R1/4    | G1/4    | –              | 6, 8           |           |         |
|  |  |      | –             | R3/8    | G3/8    | –              | 8, 10 12       |           |         |
|  |  |      | –             | R1/2    | G1/2    | –              | 12             |           |         |

Vodi in vezi za vodnike  
Funkcijski navojni priključki

5.6

# Zapirni-vtično-navojni priključki QSK, Quick Star

FESTO

Podatkovni list

## Zapirni vtično-vijačni priključek QSK

Zunanji navoj

z zunanjim šestrobom



Navoj M

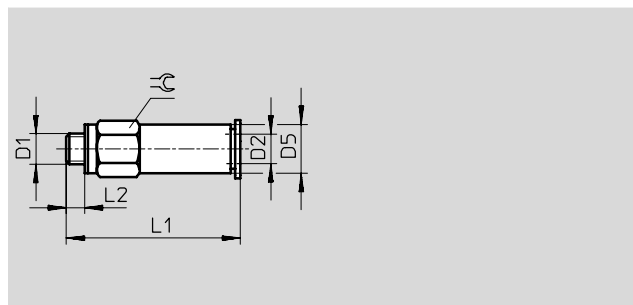

R-navoj

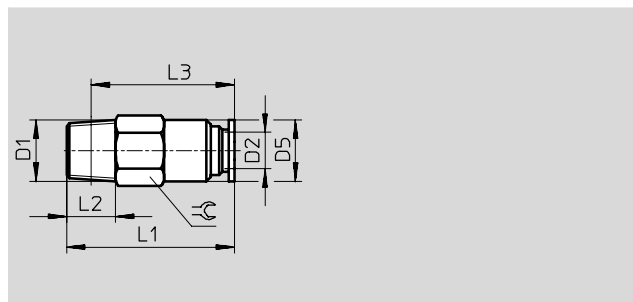

| Dimenzije in podatki za naročanje |                  |                            |                  |      |     |      |               |          |          |                        |     |
|-----------------------------------|------------------|----------------------------|------------------|------|-----|------|---------------|----------|----------|------------------------|-----|
| Priključek                        | Imenska velikost | Zunanji $\varnothing$ cevi | D5 $\varnothing$ | L1   | L2  | L3   | $\varnothing$ | Masa/kos | Št. dela | Tip                    | PE* |
| D1                                | [mm]             | D2                         |                  |      |     |      |               | [g]      |          |                        |     |
| Metrični navoj s tesnilom         |                  |                            |                  |      |     |      |               |          |          |                        |     |
| M5                                | 1,6              | 4                          | 8                | 29,5 | 3,5 | -    | 8             | 7,1      | 153 291  | QSK-M5-4               | 1   |
|                                   | 2,3              | 6                          | 10               | 32,5 | 3,5 | -    | 10            | 12       | 153 292  | QSK-M5-6               | 1   |
| R-navoj                           |                  |                            |                  |      |     |      |               |          |          |                        |     |
| R $\frac{1}{8}$                   | 1,6              | 4                          | 9                | 25,5 | 8   | 20   | 10            | -        | 153 419  | QSK- $\frac{1}{8}$ -4  | 1   |
|                                   | 3                | 6                          | 10               | 27,5 | 8   | 23   | 10            | -        | 153 420  | QSK- $\frac{1}{8}$ -6  | 1   |
|                                   | 3,4              | 8                          | 14               | 36   | 8   | 32   | 14            | -        | 153 422  | QSK- $\frac{1}{8}$ -8  | 1   |
| R $\frac{1}{4}$                   | 3                | 6                          | 12               | 27,5 | 11  | 21   | 14            | -        | 153 421  | QSK- $\frac{1}{4}$ -6  | 1   |
|                                   | 4,2              | 8                          | 14               | 36   | 11  | 30   | 14            | -        | 153 423  | QSK- $\frac{1}{4}$ -8  | 1   |
|                                   | 4,8              | 10                         | 17               | 38,5 | 11  | 32,5 | 17            | -        | 153 425  | QSK- $\frac{1}{4}$ -10 | 1   |
| R $\frac{3}{8}$                   | 4,5              | 8                          | 15               | 36   | 12  | 29,5 | 17            | -        | 153 424  | QSK- $\frac{3}{8}$ -8  | 1   |
|                                   | 5,6              | 10                         | 17               | 40   | 12  | 33,5 | 17            | -        | 153 426  | QSK- $\frac{3}{8}$ -10 | 1   |
|                                   | 6                | 12                         | 21               | 46   | 12  | 39,5 | 21            | -        | 153 427  | QSK- $\frac{3}{8}$ -12 | 1   |
| R $\frac{1}{2}$                   | 6,3              | 12                         | 21               | 46   | 15  | 38   | 21            | -        | 153 428  | QSK- $\frac{1}{2}$ -12 | 1   |

\* Pakirna enota v kosih

 Osnovni program izdelkov

# Zapirni-vtično-navojni priključki QSK, Quick Star

FESTO

Podatkovni list

Zapirni vtično-vijačni priključek QSK  
Zunanji navoj z zunanjim šestrobom



G-navoj

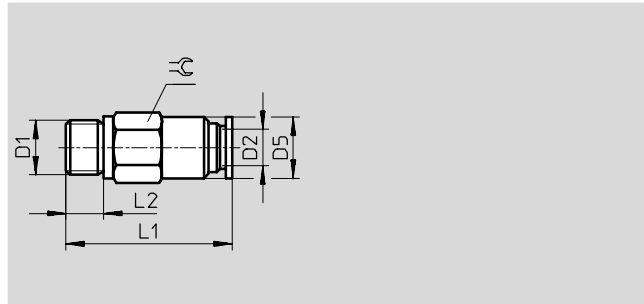

## Dimenzije in podatki za naročanje

| Priključek                    | Imenska velikost | Zunanji Ø cevi | D5 Ø | L1   | L2  | ≈  | Masa/kos | Št. dela | Tip                                   | PE* |
|-------------------------------|------------------|----------------|------|------|-----|----|----------|----------|---------------------------------------|-----|
| D1                            | [mm]             | D2             |      |      |     |    | [g]      |          |                                       |     |
| G-navoj s tesnilom            |                  |                |      |      |     |    |          |          |                                       |     |
| G <sup>1</sup> / <sub>8</sub> | 1,6              | 4              | 8,8  | 23,5 | 5,1 | 13 | 14       | 186 294  | QSK-G <sup>1</sup> / <sub>8</sub> -4  | 1   |
|                               | 3                | 6              | 10   | 26,2 | 5,1 | 13 | 14       | 186 295  | QSK-G <sup>1</sup> / <sub>8</sub> -6  | 1   |
|                               | 3,4              | 8              | 14   | 34,7 | 5,1 | 14 | 23       | 186 297  | QSK-G <sup>1</sup> / <sub>8</sub> -8  | 1   |
| G <sup>1</sup> / <sub>4</sub> | 3                | 6              | 12   | 25,6 | 5,6 | 17 | 26       | 186 296  | QSK-G <sup>1</sup> / <sub>4</sub> -6  | 1   |
|                               | 4,2              | 8              | 14   | 34,5 | 5,6 | 17 | 30       | 186 298  | QSK-G <sup>1</sup> / <sub>4</sub> -8  | 1   |
|                               | 4,8              | 10             | 17   | 36,8 | 5,6 | 17 | 33       | 186 300  | QSK-G <sup>1</sup> / <sub>4</sub> -10 | 1   |
| G <sup>3</sup> / <sub>8</sub> | 4,5              | 8              | 15   | 34,5 | 6,6 | 19 | 43       | 186 299  | QSK-G <sup>3</sup> / <sub>8</sub> -8  | 1   |
|                               | 5,6              | 10             | 17   | 38,3 | 6,6 | 19 | 41       | 186 301  | QSK-G <sup>3</sup> / <sub>8</sub> -10 | 1   |
|                               | 6                | 12             | 20,8 | 43,3 | 6,6 | 21 | 63       | 186 302  | QSK-G <sup>3</sup> / <sub>8</sub> -12 | 1   |
| G <sup>1</sup> / <sub>2</sub> | 6,3              | 12             | 20,8 | 44,9 | 7,6 | 24 | 78       | 186 303  | QSK-G <sup>1</sup> / <sub>2</sub> -12 | 1   |

\* Pakirna enota v kosih

Vodi in vezi za vodnike  
Funkcijski navojni priključki

5.6

 Osnovni program izdelkov

## Zapirni-vtično-navojni priključki QSK/QSSK, Quick Star

Podatkovni list

**FESTO**

### Zapirna vtična vez QSK

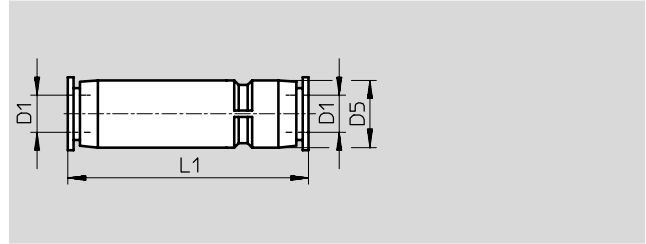



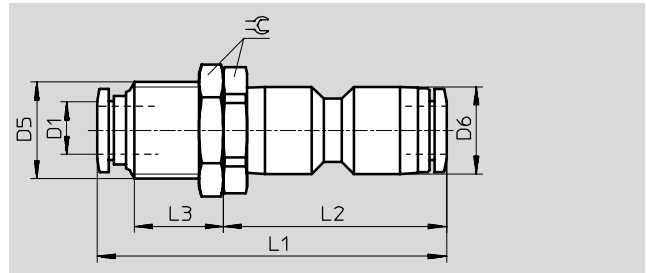

| Dimenzije in podatki za naročanje |                  |      |      |          |          |        |     |
|-----------------------------------|------------------|------|------|----------|----------|--------|-----|
| Zunanji Ø cevi                    | Imenska velikost | D5   | L1   | Masa/kos | Št. dela | Tip    | PE* |
| D1                                | [mm]             | Ø    |      | [g]      |          |        |     |
| 4                                 | 1,6              | 8,5  | 36   | 3,5      | 153 439  | QSK-4  | 1   |
| 6                                 | 3                | 11   | 39,5 | 6        | 153 440  | QSK-6  | 1   |
| 8                                 | 4,5              | 14,5 | 54,5 | 16       | 153 441  | QSK-8  | 1   |
| 10                                | 5,3              | 17,5 | 60,5 | 26       | 153 442  | QSK-10 | 1   |
| 12                                | 6,2              | 21   | 70,5 | 40,5     | 153 443  | QSK-12 | 1   |

\* Pakirna enota v kosih

### Priključek za pregradne stene QSSK



| Dimenzije in podatki za naročanje |                  |       |      |      |      |      |    |          |          |         |  |     |
|-----------------------------------|------------------|-------|------|------|------|------|----|----------|----------|---------|--|-----|
| Zunanji Ø cevi                    | Imenska velikost | D5    | D6   | L1   | L2   | L3   | ⌀  | Masa/kos | Št. dela | Tip     |  | PE* |
| D1                                | [mm]             | Ø     | Ø    |      |      |      |    | [g]      |          |         |  |     |
| 4                                 | 2,6              | M10x1 | 10   | 43,1 | 29,6 | 10   | 12 | 14       | 130 637  | QSSK-4  |  Novo | 10  |
| 6                                 | 4                | M12x1 | 12,5 | 47,6 | 34,2 | 9,9  | 14 | 20       | 130 638  | QSSK-6  |  Novo | 10  |
| 8                                 | 5,7              | M16x1 | 14,5 | 58,1 | 37,1 | 14,7 | 19 | 38       | 130 639  | QSSK-8  |  Novo | 10  |
| 10                                | 7                | M20x1 | 17,5 | 66,5 | 43,4 | 16,2 | 24 | 68       | 130 640  | QSSK-10 |  Novo | 1   |
| 12                                | 8                | M22x1 | 21   | 75,5 | 48,6 | 20,7 | 27 | 98       | 130 641  | QSSK-12 |  Novo | 1   |

\* Pakirna enota v kosih

# Zapirni vtično-navojni priključki QSKL, Quick Star

Podatkovni list

FESTO

## L-zapirni vtično-vijačni priključek QSKL

vrtljiv za 360°

Zunanji navoj

z zunanjim šestrobom



Navoj M

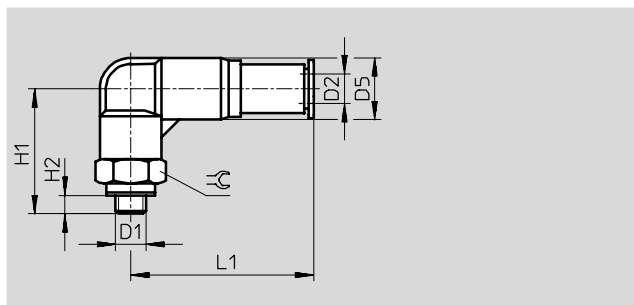

R-navoj

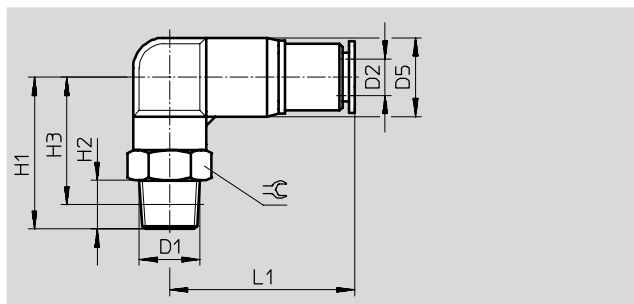

### Dimenzije in podatki za naročanje

| Priključek                       | Imenska velikost | Zunanji $\varnothing$ cevi | D5 $\varnothing$ | H1   | H2  | H3   | L1   | $\approx$ | Masa/kos | Št. dela | Tip                     | PE* |
|----------------------------------|------------------|----------------------------|------------------|------|-----|------|------|-----------|----------|----------|-------------------------|-----|
| D1                               | [mm]             | D2                         |                  |      |     |      |      |           | [g]      |          |                         |     |
| <b>Metrični navoj s tesnilom</b> |                  |                            |                  |      |     |      |      |           |          |          |                         |     |
| M5                               | 1,5              | 4                          | 10               | 20,8 | 3,5 | -    | 30,3 | 10        | 13       | 153 294  | QSKL-M5-4               | 1   |
|                                  | 2,3              | 6                          | 12,5             | 22,5 | 3,5 | -    | 30,4 | 12        | 20       | 153 295  | QSKL-M5-6               | 1   |
| <b>R-navoj</b>                   |                  |                            |                  |      |     |      |      |           |          |          |                         |     |
| R $\frac{1}{8}$                  | 1,5              | 4                          | 10               | 23,5 | 8   | 19,5 | 30,5 | 10        | 17       | 153 429  | QSKL- $\frac{1}{8}$ -4  | 1   |
|                                  | 3                | 6                          | 12,5             | 25   | 8   | 21   | 30,5 | 12        | 22       | 153 430  | QSKL- $\frac{1}{8}$ -6  | 1   |
|                                  | 4,2              | 8                          | 14,5             | 28   | 8   | 24   | 43   | 14        | 34       | 153 432  | QSKL- $\frac{1}{8}$ -8  | 1   |
| R $\frac{1}{4}$                  | 3,2              | 6                          | 12,5             | 28   | 11  | 22   | 30,5 | 14        | 29,5     | 153 431  | QSKL- $\frac{1}{4}$ -6  | 1   |
|                                  | 4                | 8                          | 14,5             | 31   | 11  | 25   | 43   | 14        | 40       | 153 433  | QSKL- $\frac{1}{4}$ -8  | 1   |
|                                  | 5,2              | 10                         | 17,5             | 36   | 11  | 30   | 49,5 | 17        | 58,5     | 153 435  | QSKL- $\frac{1}{4}$ -10 | 1   |
| R $\frac{3}{8}$                  | 4,3              | 8                          | 14,5             | 33   | 12  | 26,5 | 43   | 17        | 53       | 153 434  | QSKL- $\frac{3}{8}$ -8  | 1   |
|                                  | 5,2              | 10                         | 17,5             | 37   | 12  | 30,5 | 49,5 | 17        | 67       | 153 436  | QSKL- $\frac{3}{8}$ -10 | 1   |
|                                  | 6,2              | 12                         | 21               | 39   | 12  | 32,5 | 57,5 | 21        | 92,5     | 153 437  | QSKL- $\frac{3}{8}$ -12 | 1   |
| R $\frac{1}{2}$                  | 6,2              | 12                         | 21               | 42   | 15  | 34   | 57,5 | 21        | 107      | 153 438  | QSKL- $\frac{1}{2}$ -12 | 1   |

\* Pakirna enota v kosih



# Zapirni vtično-navojni priključki QSKL, Quick Star

FESTO

Podatkovni list

## L-zapirni vtično-vijačni priključek QSKL-...

vrtljiv za 360°

Zunanji navoj

z zunanjim šestrobom



G-navoj

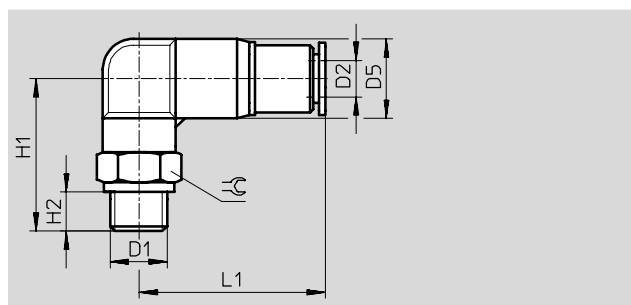

| Dimenzije in podatki za naročanje |                  |                            |                  |      |     |      |           |          |          |                          |     |
|-----------------------------------|------------------|----------------------------|------------------|------|-----|------|-----------|----------|----------|--------------------------|-----|
| Priključek                        | Imenska velikost | Zunanji $\varnothing$ cevi | D5 $\varnothing$ | H1   | H2  | L1   | $\approx$ | Masa/kos | Št. dela | Tip                      | PE* |
| D1                                | [mm]             | D2                         |                  |      |     |      |           | [g]      |          |                          |     |
| G-navoj s tesnilom                |                  |                            |                  |      |     |      |           |          |          |                          |     |
| G $\frac{1}{8}$                   | 1,5              | 4                          | 10               | 23,3 | 5,1 | 30,3 | 13        | 19       | 186 304  | QSKL-G $\frac{1}{8}$ -4  | 1   |
|                                   | 3                | 6                          | 12,5             | 24   | 5,1 | 30,4 | 13        | 22       | 186 305  | QSKL-G $\frac{1}{8}$ -6  | 1   |
|                                   | 4,2              | 8                          | 14,5             | 27   | 5,1 | 43   | 14        | 34       | 186 307  | QSKL-G $\frac{1}{8}$ -8  | 1   |
| G $\frac{1}{4}$                   | 3,2              | 6                          | 12,5             | 25,5 | 5,6 | 30,4 | 17        | 31       | 186 306  | QSKL-G $\frac{1}{4}$ -6  | 1   |
|                                   | 4                | 8                          | 14,5             | 28,5 | 5,6 | 43   | 17        | 43       | 186 308  | QSKL-G $\frac{1}{4}$ -8  | 1   |
|                                   | 5,2              | 10                         | 17,5             | 32,5 | 5,6 | 49,3 | 17        | 57       | 186 310  | QSKL-G $\frac{1}{4}$ -10 | 1   |
| G $\frac{3}{8}$                   | 4,3              | 8                          | 14,5             | 30   | 6,6 | 43   | 19        | 56       | 186 309  | QSKL-G $\frac{3}{8}$ -8  | 1   |
|                                   | 5,2              | 10                         | 17,5             | 34   | 6,6 | 49,3 | 19        | 66       | 186 311  | QSKL-G $\frac{3}{8}$ -10 | 1   |
|                                   | 6,2              | 12                         | 21               | 36   | 6,6 | 57,1 | 21        | 86       | 186 312  | QSKL-G $\frac{3}{8}$ -12 | 1   |
| G $\frac{1}{2}$                   | 6,2              | 12                         | 21               | 39   | 7,6 | 57,1 | 24        | 112      | 186 313  | QSKL-G $\frac{1}{2}$ -12 | 1   |

\* Pakirna enota v kosih

# Vrtljivi vtično-vijačni priključki QSR, Quick Star

Podatkovni list

FESTO

**Vrtljivi vtično-vijačni priključek QSR**  
 vrtljiv za 360°  
 Zunanji navoj z zunanjim šestrobom



Navoj M

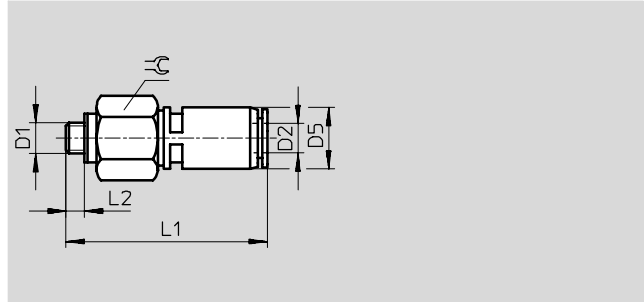

R-navoj

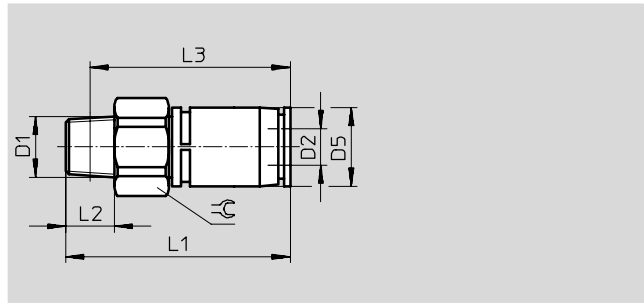

| Dimenzije in podatki za naročanje |                  |                            |               |                  |      |     |      |           |          |          |                        |     |
|-----------------------------------|------------------|----------------------------|---------------|------------------|------|-----|------|-----------|----------|----------|------------------------|-----|
| Priključek                        | Imenska velikost | Zunanji $\varnothing$ cevi | Št. vrtljajev | D5 $\varnothing$ | L1   | L2  | L3   | $\approx$ | Masa/kos | Št. dela | Tip                    | PE* |
| D1                                | [mm]             | D2                         | [1/min]       |                  |      |     |      |           | [g]      |          |                        |     |
| <b>Metrični navoj s tesnilom</b>  |                  |                            |               |                  |      |     |      |           |          |          |                        |     |
| M5                                | 1,9              | 4                          | 500           | 10               | 33,1 | 3,5 | -    | 12        | 13       | 153 526  | QSR-M5-4               | 1   |
|                                   | 2,3              | 6                          | 500           | 12,5             | 36,7 | 3,5 | -    | 14        | 19       | 153 527  | QSR-M5-6               | 1   |
| <b>R-navoj</b>                    |                  |                            |               |                  |      |     |      |           |          |          |                        |     |
| R $\frac{1}{8}$                   | 2,5              | 4                          | 500           | 10               | 34,1 | 8   | 30,1 | 12        | 14       | 153 401  | QSR- $\frac{1}{8}$ -4  | 1   |
|                                   | 4                | 6                          | 500           | 12,5             | 36,9 | 8   | 32,9 | 14        | 18       | 153 402  | QSR- $\frac{1}{8}$ -6  | 1   |
|                                   | 6                | 8                          | 400           | 14,5             | 45,3 | 8   | 41,3 | 17        | 34       | 153 404  | QSR- $\frac{1}{8}$ -8  | 1   |
| R $\frac{1}{4}$                   | 4                | 6                          | 500           | 12,5             | 38,9 | 11  | 32,8 | 14        | 23       | 153 403  | QSR- $\frac{1}{4}$ -6  | 1   |
|                                   | 6                | 8                          | 400           | 14,5             | 44,3 | 11  | 38,3 | 17        | 32       | 153 405  | QSR- $\frac{1}{4}$ -8  | 1   |
| R $\frac{3}{8}$                   | 6                | 8                          | 400           | 14,5             | 44,3 | 12  | 38   | 17        | 39       | 153 406  | QSR- $\frac{3}{8}$ -8  | 1   |
|                                   | 8                | 10                         | 300           | 18               | 55,8 | 12  | 49,5 | 22        | 61       | 153 407  | QSR- $\frac{3}{8}$ -10 | 1   |
|                                   | 9,5              | 12                         | 250           | 21               | 63,2 | 12  | 56,9 | 24        | 82       | 153 408  | QSR- $\frac{3}{8}$ -12 | 1   |
| R $\frac{1}{2}$                   | 9,5              | 12                         | 250           | 21               | 63,2 | 15  | 55   | 24        | 89       | 153 409  | QSR- $\frac{1}{2}$ -12 | 1   |

\* Pakirna enota v kosih

Vodi in vezi za vodnike  
Funkcijski navojni priključki

5.6

# Vrtljivi vtično-vijačni priključki QSR, Quick Star

FESTO

Podatkovni list

## Vrtljivi vtično-vijačni priključek QSR

vrtljiv za 360°

za cev iz umetne mase

kalibrirana zunaj



G-navoj

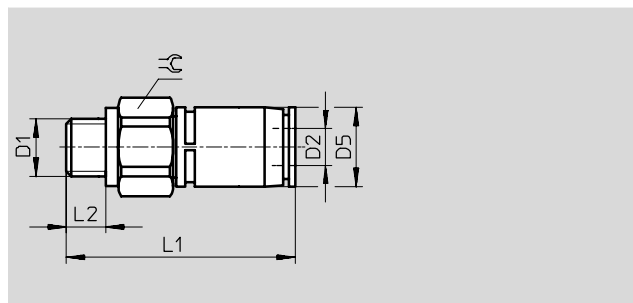

| Dimenzije in podatki za naročanje |                  |                            |               |                  |      |     |             |          |          |                         |     |
|-----------------------------------|------------------|----------------------------|---------------|------------------|------|-----|-------------|----------|----------|-------------------------|-----|
| Priključek                        | Imenska velikost | Zunanji $\varnothing$ cevi | Št. vrtljajev | D5 $\varnothing$ | L1   | L2  | $\approx G$ | Masa/kos | Št. dela | Tip                     | PE* |
| D1                                | [mm]             | D2                         | [1/min]       |                  |      |     |             | [g]      |          |                         |     |
| G-navoj s tesnilom                |                  |                            |               |                  |      |     |             |          |          |                         |     |
| G $\frac{1}{8}$                   | 2,5              | 4                          | 500           | 10               | 33,1 | 5,1 | 13          | 15       | 186 276  | QSR-G $\frac{1}{8}$ -4  | 1   |
|                                   | 4                | 6                          | 500           | 12,5             | 35,9 | 5,1 | 14          | 17       | 186 277  | QSR-G $\frac{1}{8}$ -6  | 1   |
|                                   | 6                | 8                          | 400           | 14,5             | 44,3 | 5,1 | 17          | 34       | 186 279  | QSR-G $\frac{1}{8}$ -8  | 1   |
| G $\frac{1}{4}$                   | 4                | 6                          | 500           | 12,5             | 35,4 | 5,6 | 17          | 24       | 186 278  | QSR-G $\frac{1}{4}$ -6  | 1   |
|                                   | 6                | 8                          | 400           | 14,5             | 40,8 | 5,6 | 17          | 30       | 186 280  | QSR-G $\frac{1}{4}$ -8  | 1   |
| G $\frac{3}{8}$                   | 6                | 8                          | 400           | 14,5             | 41,3 | 6,6 | 19          | 40       | 186 281  | QSR-G $\frac{3}{8}$ -8  | 1   |
|                                   | 8                | 10                         | 300           | 18               | 53,8 | 6,6 | 22          | 59       | 186 282  | QSR-G $\frac{3}{8}$ -10 | 1   |
|                                   | 9,5              | 12                         | 200           | 21               | 60,2 | 6,6 | 23,8        | 78       | 186 283  | QSR-G $\frac{3}{8}$ -12 | 1   |
| G $\frac{1}{2}$                   | 9,5              | 12                         | 200           | 21               | 58,2 | 7,6 | 23,8        | 79       | 186 284  | QSR-G $\frac{1}{2}$ -12 | 1   |

\* Pakirna enota v kosih

Vodi in vezi za vodnike  
Funkcijski navojni priključki

5.6

# Vrtljivi vtično-vijačni priključki QSRL, Quick Star

Podatkovni list

FESTO

## Vrtljivi L-vtično-vijačni priključek QSRL

vrtljiv za 360°  
s krogličnim ležajem  
Zunanji navoj  
z zunanjim šestrobom



Navoj M

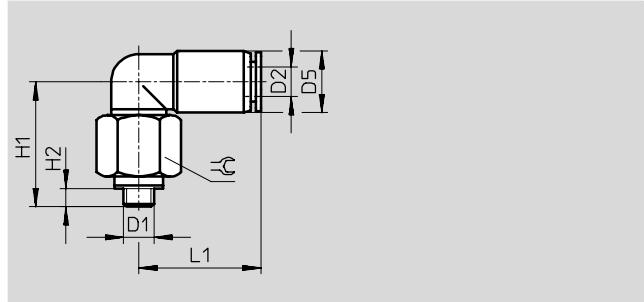

R-navoj

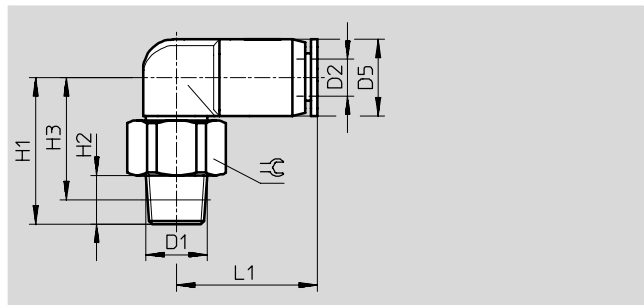

| Dimenzije in podatki za naročanje |                  |                            |               |                  |      |     |      |      |                       |          |          |                         |     |
|-----------------------------------|------------------|----------------------------|---------------|------------------|------|-----|------|------|-----------------------|----------|----------|-------------------------|-----|
| Priključek                        | Imenska velikost | Zunanji $\varnothing$ cevi | Št. vrtljajev | D5 $\varnothing$ | H1   | H2  | H3   | L1   | $\approx \varnothing$ | Masa/kos | Št. dela | Tip                     | PE* |
| D1                                | [mm]             | D2                         | [1/min]       |                  |      |     |      |      |                       | [g]      |          |                         |     |
| Metrični navoj s tesnilom         |                  |                            |               |                  |      |     |      |      |                       |          |          |                         |     |
| M5                                | 1,5              | 4                          | 500           | 10               | 21   | 3,5 | -    | 19,7 | 12                    | 13       | 153 529  | QSRL-M5-4               | 1   |
|                                   | 1,9              | 6                          | 500           | 12,5             | 23,8 | 3,5 | -    | 22,8 | 14                    | 20       | 153 530  | QSRL-M5-6               | 1   |
| R-navoj                           |                  |                            |               |                  |      |     |      |      |                       |          |          |                         |     |
| R $\frac{1}{8}$                   | 2,5              | 4                          | 500           | 10               | 23   | 8   | 18   | 20   | 12                    | -        | 153 410  | QSRL- $\frac{1}{8}$ -4  | 1   |
|                                   | 4                | 6                          | 500           | 12,5             | 24   | 8   | 20   | 23   | 14                    | -        | 153 411  | QSRL- $\frac{1}{8}$ -6  | 1   |
|                                   | 6                | 8                          | 400           | 14,5             | 31,5 | 8   | 27,5 | 26   | 14                    | -        | 153 413  | QSRL- $\frac{1}{8}$ -8  | 1   |
| R $\frac{1}{4}$                   | 4                | 6                          | 500           | 12,5             | 26   | 11  | 20   | 23   | 14                    | -        | 153 412  | QSRL- $\frac{1}{4}$ -6  | 1   |
|                                   | 6                | 8                          | 400           | 14,5             | 30,5 | 11  | 24,5 | 26   | 17                    | -        | 153 414  | QSRL- $\frac{1}{4}$ -8  | 1   |
| R $\frac{3}{8}$                   | 6                | 8                          | 400           | 14,5             | 30,5 | 12  | 24   | 26   | 17                    | -        | 153 415  | QSRL- $\frac{3}{8}$ -8  | 1   |
|                                   | 8                | 10                         | 300           | 17,5             | 36   | 12  | 29,5 | 30   | 22                    | -        | 153 416  | QSRL- $\frac{3}{8}$ -10 | 1   |
|                                   | 9,5              | 12                         | 250           | 21               | 41,5 | 12  | 35   | 33   | 24                    | -        | 153 417  | QSRL- $\frac{3}{8}$ -12 | 1   |
| R $\frac{1}{2}$                   | 9,5              | 12                         | 250           | 21               | 41,5 | 15  | 33,5 | 33   | 24                    | -        | 153 418  | QSRL- $\frac{1}{2}$ -12 | 1   |

\* Pakirna enota v kosih

# Vrtljivi vtično-vijačni priključki QSRL, Quick Star

FESTO

Podatkovni list

## Vrtljivi L-vtično-vijačni priključek QSRL

vrtljiv za 360°  
s krogličnim ležajem  
Zunanji navoj  
z zunanjim šestrobom



G-navoj

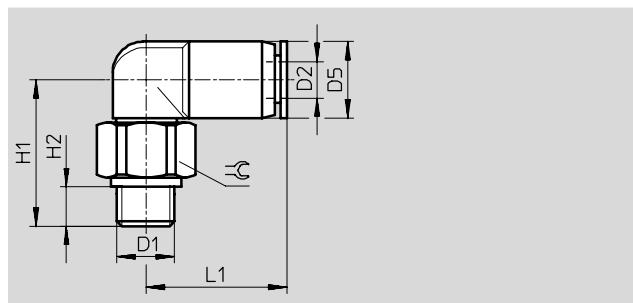

| Dimenzije in podatki za naročanje |                  |                            |               |                  |      |     |      |                 |          |          |                          |     |
|-----------------------------------|------------------|----------------------------|---------------|------------------|------|-----|------|-----------------|----------|----------|--------------------------|-----|
| Priključek                        | Imenska velikost | Zunanji $\varnothing$ cevi | Št. vrtljajev | D5 $\varnothing$ | H1   | H2  | L1   | $\approx \zeta$ | Masa/kos | Št. dela | Tip                      | PE* |
| D1                                | [mm]             | D2                         | [1/min]       |                  |      |     |      |                 | [g]      |          |                          |     |
| G-navoj s tesnilom                |                  |                            |               |                  |      |     |      |                 |          |          |                          |     |
| G $\frac{1}{8}$                   | 1,5              | 4                          | 500           | 10               | 21   | 5,1 | 19,7 | 13              | 15       | 186 285  | QSRL-G $\frac{1}{8}$ -4  | 1   |
|                                   | 3                | 6                          | 500           | 12,5             | 23   | 5,1 | 22,8 | 14              | 18       | 186 286  | QSRL-G $\frac{1}{8}$ -6  | 1   |
|                                   | 4,2              | 8                          | 400           | 14,5             | 30,5 | 5,1 | 25,7 | 17              | 35       | 186 288  | QSRL-G $\frac{1}{8}$ -8  | 1   |
| G $\frac{1}{4}$                   | 3,2              | 6                          | 500           | 12,5             | 22,5 | 5,6 | 22,8 | 17              | 25       | 186 287  | QSRL-G $\frac{1}{4}$ -6  | 1   |
|                                   | 4                | 8                          | 400           | 14,5             | 27   | 5,6 | 25,7 | 17              | 31       | 186 289  | QSRL-G $\frac{1}{4}$ -8  | 1   |
| G $\frac{3}{8}$                   | 4,3              | 8                          | 400           | 14,5             | 27,5 | 6,6 | 25,7 | 19              | 41       | 186 290  | QSRL-G $\frac{3}{8}$ -8  | 1   |
|                                   | 5,2              | 10                         | 300           | 17,5             | 33,3 | 6,6 | 29,5 | 22              | 59       | 186 291  | QSRL-G $\frac{3}{8}$ -10 | 1   |
|                                   | 6,2              | 12                         | 200           | 21               | 38,5 | 6,6 | 32,7 | 24              | 81       | 186 292  | QSRL-G $\frac{3}{8}$ -12 | 1   |
| G $\frac{1}{2}$                   | 6,2              | 12                         | 200           | 21               | 36,5 | 7,6 | 32,7 | 24              | 81       | 186 293  | QSRL-G $\frac{1}{2}$ -12 | 1   |

\* Pakirna enota v kosih

Vodi in vezi za vodnike  
Funkcijski navojni priključki

5.6

