

## Accesorios para sistemas de posicionamiento eléctricos

**FESTO**



# Accesorios para sistemas de posicionamiento eléctricos

Características

## Informaciones resumidas → 3

Acoplamientos de fuelle EAMC-B



- Acoplamiento de una sola pieza con fijación mediante pasador prisionero para la transmisión directa y sin holguras de pares de giro pequeños y medianos entre el motor eléctrico y los ejes.
- Producto para el sistema de la técnica de posicionamiento
- Diámetro exterior de 15 y 19 mm

## Acoplamientos de corona dentada EAMC → 5



- Acoplamiento de tres piezas con fijación mediante buje de apriete, resulta adecuado para la transmisión directa y sin holguras de pares de giro medios y elevados entre los motores eléctricos y los ejes.
- Producto para el sistema de la técnica de posicionamiento
- Diámetro exterior de 15, 16, 20, 30, 40, 42, 56, 65, 67 mm

## Acoplamientos de corona dentada EAMD con mandril de expansión → 10



- Acoplamiento de tres piezas con mandril de expansión y buje de apriete, resulta adecuado para la transmisión directa y sin holguras de pares de giro medios y elevados entre los motores eléctricos y ejes huecos.
- Producto para el sistema de la técnica de posicionamiento
- Diámetro exterior de 16, 19, 25, 32, 42, 56, 67 mm

## Ejes de conexión KSK → 13



En muchas aplicaciones, los ejes eléctricos se utilizan en sistemas de varios ejes. Los dos ejes básicos tienen que funcionar de modo sincronizado, especialmente tratándose de sistemas de pórtico con una distancia entre ejes media y grandes cargas. En estos sistemas se suelen utilizar dos ejes accionados por correa dentada, unidos por un eje y acoplados a un solo motor para la ejecución de movimientos sincronizados.

Campos de aplicación:

- Para la sincronización de ejes accionados por correa dentada DGE y EGC
- Para la transmisión del par de giro necesario con rigidez torsional
- Para la transmisión de velocidades de avance idénticas, sin deslizamiento
- Para compensar tolerancias y errores de alineación entre los dos ejes

Hojas de datos del eje accionado por correa dentada:  
DGE-ZR-KF → 14  
EGC-TB-KF → 16  
ELGA-TB-RF → 18

# Acoplamiento EAMC

Código del producto

## Acoplamiento de fuelle EAMC-B

Código del producto

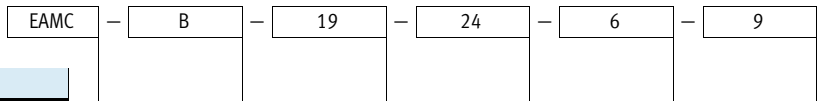

**Tipo**

EAMC	Acoplamiento
------	--------------

**Tipo de acoplamiento**

B	Acoplamiento de fuelle
---	------------------------

**Diámetro exterior [mm]**

15	Diámetro de 15 mm
19	Diámetro de 19 mm

**Longitud total**

22	22 mm
24	24 mm

**Diámetro del elemento de sujeción D1**

**Diámetro del elemento de sujeción D2**

# Acoplamiento EAMC

Hoja de datos

FESTO

## Acoplamiento de fuelle EAMC-B

∅ - Diámetro  
15 y 19 mm



Especificaciones técnicas generales		EAMC-B-15-22	EAMC-B-19-24
Tipo			
Momento de inercia de la masa	[kg mm <sup>2</sup> ]	0,13	0,47
Par de apriete del tornillo de sujeción	[Nm]	1,5	1,5
Velocidad máx.	[rpm]	12 000	8 000
Clase de resistencia a la corrosión <sup>1)</sup>		1	
Materiales	Cubos	Aluminio	
	Fuelle	Acero inoxidable	
Nota sobre el material		Conformidad con RoHS	

1) Clase de resistencia a la corrosión 1 según norma de Festo 940 070: componentes poco expuestos a corrosión. Protección para transporte y almacenamiento. Piezas con superficies sin fines decorativos, por ejemplo, por encontrarse en el interior o detrás de tapas o recubrimientos.

## Dimensiones y referencias

Datos CAD disponibles en → [www.festo.com](http://www.festo.com)

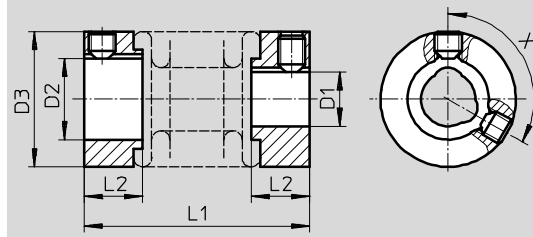

∅ [mm]	D1 ∅ H7	D2 ∅ H7	D3 ∅	L1	L2	X [°]	Par de giro transmisible [Nm]	Peso [g]	Nº art.	Tipo
15	4	5	15	22	6,5	-	1	6	530084	EAMC-B-15-22-4-5
	4	6	15	22	6,5	-	1	6	540750	EAMC-B-15-22-4-6
	4	9	15	22	6,5	-	1	6	184262	EAMC-B-15-22-4-9
	5	5	15	22	6,5	-	1	6	530085	EAMC-B-15-22-5-5
	5	6	15	22	6,5	-	1	6	540751	EAMC-B-15-22-5-6
	5	9	15	22	6,5	-	1	6	529953	EAMC-B-15-22-5-9
19	6	6	19	24	7,5	120	1,5	12	184265	EAMC-B-19-24-6-6
	6	6,35	19	24	7,5	120	1,5	12	530086	EAMC-B-19-24-6-6.35
	6	9	19	24	7,5	120	1,5	12	184263	EAMC-B-19-24-6-9
	6	10	19	24	7,5	120	1,5	12	1450210	EAMC-B-19-24-6-10

# Acoplamientos EAMC

Código del producto

## Acoplamientos de corona dentada EAMC

Código del producto

EAMC - 42 - 50 - 14 - 20

Tipo	
EAMC	Acoplamiento de corona dentada

Diámetro exterior [mm]	
15	Diámetro de 15 mm
16	Diámetro de 16 mm
20	Diámetro de 20 mm
30	Diámetro de 30 mm
40	Diámetro de 40 mm
42	Diámetro de 42 mm
56	Diámetro de 56 mm
65	Diámetro de 65 mm
67	Diámetro de 67 mm

Longitud total	
20	20 mm
30	30 mm
32	32 mm
35	35 mm
50	50 mm
58	58 mm
62	62 mm
66	66 mm
90	90 mm

Diámetro del elemento de sujeción D1

Diámetro del elemento de sujeción D2

# Acoplamientos EAMC

Hoja de datos

FESTO

## Acoplamiento de corona dentada EAMC

Ø - Diámetro  
15 ... 67 mm



Especificaciones técnicas generales		EAMC-15-20	EAMC-16-20	EAMC-20-30	EAMC-30-32	EAMC-30-35
Tipo						
Momento de inercia de la masa	[kg mm <sup>2</sup> ]	0,23	0,3	1,06	5,87	6,1
Par de apriete del tornillo de sujeción	[Nm]	1,3	0,6	0,76	4	2,9
Velocidad máx.	[rpm]	10 000	10 000	9 000	8 000	8 000
Clase de resistencia a la corrosión <sup>1)</sup>		1				
Materiales	Cubos	Aluminio				
	Corona dentada	Poliuretano				
Nota sobre el material		Conformidad con RoHS				

		EAMC-40-66	EAMC-42-50	EAMC-42-66	EAMC-56-58	EAMC-65-90	EAMC-67-62
Momento de inercia de la masa	[kg mm <sup>2</sup> ]	42,3	35	45,5	128	417	280
Par de apriete del tornillo de sujeción	[Nm]	10,5	8	8	15	25	35
Velocidad máx.	[rpm]	6 500	6 000	6 000	5 500	4 500	4 500
Clase de resistencia a la corrosión <sup>1)</sup>		1					
Materiales	Cubos	Aluminio					
	Corona dentada	Poliuretano					
Nota sobre el material		Conformidad con RoHS					

1) Clase de resistencia a la corrosión 1 según norma de Festo 940 070: componentes poco expuestos a corrosión. Protección para transporte y almacenamiento. Piezas con superficies sin fines decorativos, por ejemplo, por encontrarse en el interior o detrás de tapas o recubrimientos.

# Acoplamiento EAMC

Hoja de datos

FESTO

## Dimensiones y referencias

Datos CAD disponibles en [www.festo.com](http://www.festo.com)

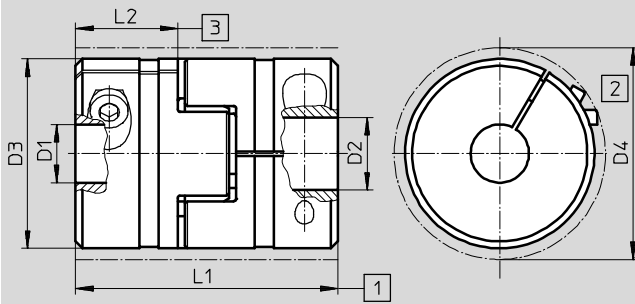

- 1 Longitud nominal con compensación axial
- 2 Diámetro mínimo para el montaje (perfil de los tornillos de sujeción)
- 3 Profundidad

Ø	D1	D2	D3	D4	L1	L2	Par de giro transmisible [Nm]	Peso [g]	Nº art.	Tipo
[mm]	Ø H7	Ø H7	Ø	Ø						
15	5	6	15	-	20±1	6,5	1,5	8	533707	EAMC-15-20-5-6
16	3	5	16	17	20±1	6	0,2	8	562672	EAMC-16-20-3-5
	3	8	16	17	20±1	6	0,2	8	2310368	EAMC-16-20-3-8
	4	5	16	17	20±1	6	0,65	8	562674	EAMC-16-20-4-5
	4	8	16	17	20±1	6	0,7	8	562675	EAMC-16-20-4-8
	4	6	16	17	20±1	6	0,65	8	562673	EAMC-16-20-4-6
	5	5	16	17	20±1	6	1,1	8	562676	EAMC-16-20-5-5
	5	6	16	17	20±1	6	1,1	8	543419	EAMC-16-20-5-6
	5	8	16	17	20±1	6	1,1	8	562677	EAMC-16-20-5-8
	6	6	16	17	20±1	6	1,6	8	543420	EAMC-16-20-6-6
	6	8	16	17	20±1	6	1,6	8	1232854	EAMC-16-20-6-8
20	5	6	20	24	30	10	2,2	20	558902	EAMC-20-30-5-6
	6	6	20	24	30	10	2,3	20	558901	EAMC-20-30-6-6
	6	10	20	24	30	10	2,3	20	1451964	EAMC-20-30-6-10
30	5	6	30	-	32±1	10	3,5	48	561333	EAMC-30-32-5-6
	5	8	30	-	32±1	10	3,5	48	562678	EAMC-30-32-5-8
	6	6	30	-	32±1	10	6,5	48	558312	EAMC-30-32-6-6
	6	6,35	30	-	32±1	10	6,5	48	551002	EAMC-30-32-6-6.35
	6	8	30	-	32±1	10	6,5	48	533708	EAMC-30-32-6-8
	6	9	30	-	32±1	10	6,5	48	551003	EAMC-30-32-6-9
	6	11	30	-	32±1	10	6,5	48	3187577	EAMC-30-32-6-11
	6	14	30	-	32±1	10	6,5	48	1233256	EAMC-30-32-6-14
	6,35	8	30	-	32±1	10	6,5	48	543421	EAMC-30-32-6.35-8
	6,35	10	30	-	32±1	10	6,5	48	562679	EAMC-30-32-6.35-10
	8	8	30	-	32±1	10	12,5	48	543422	EAMC-30-32-8-8
	8	9	30	-	32±1	10	12,5	48	543423	EAMC-30-32-8-9
	8	10	30	-	32±1	10	12,5	48	558029	EAMC-30-32-8-10
	8	11	30	-	32±1	10	12,5	48	551004	EAMC-30-32-8-11
	8	14	30	-	32±1	10	12,5	48	562682	EAMC-30-32-8-14
	9	10	30	-	32±1	10	12,5	48	562680	EAMC-30-32-9-10
	10	10	30	-	32±1	10	12,5	48	2310372	EAMC-30-32-10-10
	10	11	30	-	32±1	10	12,5	48	565008	EAMC-30-32-10-11
	10	14	30	-	32±1	10	12,5	48	562683	EAMC-30-32-10-14

# Acoplamientos EAMC

Hoja de datos

FESTO

## Dimensiones y referencias

Datos CAD disponibles en [www.festo.com](http://www.festo.com)

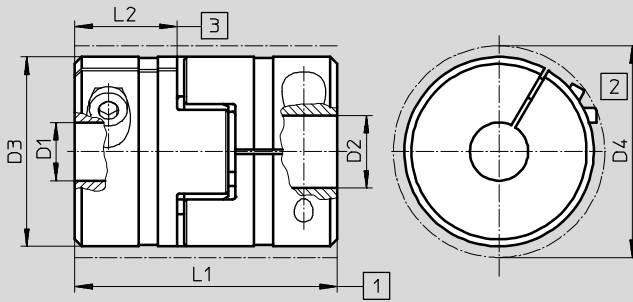

- 1) Longitud nominal con compensación axial
- 2) Diámetro mínimo para el montaje (perfil de los tornillos de sujeción)
- 3) Profundidad

Ø	D1	D2	D3	D4	L1	L2	Par de giro transmisible [Nm]	Peso [g]	Nº art.	Tipo
[mm]	Ø H7	Ø H7	Ø	Ø						
30	6	6	30	31,4	35±0,7	11	7,5	45	123040	EAMC-30-35-6-6
	6	6,35	30	31,4	35±0,7	11	7,5	45	530087	EAMC-30-35-6-6.35
	6	8	30	31,4	35±0,7	11	7,5	45	123041	EAMC-30-35-6-8
	6	9	30	31,4	35±0,7	11	7,5	45	530941	EAMC-30-35-6-9
	6	10	30	31,4	35±0,7	11	7,5	45	1453062	EAMC-30-35-6-10
	6	11	30	31,4	35±0,7	11	7,5	45	123843	EAMC-30-35-6-11
	6	12	30	31,4	35±0,7	11	7,5	45	123855	EAMC-30-35-6-12
	6,35	8	30	31,4	35±0,7	11	7,5	45	530088	EAMC-30-35-6.35-8
	6,35	12	30	31,4	35±0,7	11	7,5	45	550995	EAMC-30-35-6.35-12
	8	8	30	31,4	35±0,7	11	8	45	123044	EAMC-30-35-8-8
	8	9	30	31,4	35±0,7	11	8	45	557390	EAMC-30-35-8-9
	8	10	30	31,4	35±0,7	11	8	45	123050	EAMC-30-35-8-10
	8	11	30	31,4	35±0,7	11	8	45	123042	EAMC-30-35-8-11
	8	12	30	31,4	35±0,7	11	8	45	123043	EAMC-30-35-8-12
	8	14	30	31,4	35±0,7	11	8	45	1453063	EAMC-30-35-8-14
	9	12	30	31,4	35±0,7	11	8,3	45	550996	EAMC-30-35-9-12
10	12	30	31,4	35±0,7	11	8,6	45	552640	EAMC-30-35-10-12	
11	12	30	31,4	35±0,7	11	8,9	45	123051	EAMC-30-35-11-12	
12	12	30	31,4	35±0,7	11	9,4	45	123052	EAMC-30-35-12-12	
40	9	12	40	45,8	66±0,85	25	17	139	1731999	EAMC-40-66-9-12
	10	12	40	45,8	66±0,85	25	17	139	1452794	EAMC-40-66-10-12
	11	11	40	45,8	66±0,85	25	17	139	530090	EAMC-40-66-11-11
	11	12	40	45,8	66±0,85	25	17	139	525864	EAMC-40-66-11-12
	11	14	40	45,8	66±0,85	25	17	139	1452798	EAMC-40-66-11-14
	11	15	40	45,8	66±0,85	25	17	139	550998	EAMC-40-66-11-15
	11	20	40	45,8	66±0,85	25	17	139	550999	EAMC-40-66-11-20
	12	14	40	45,8	66±0,85	25	17	139	1452803	EAMC-40-66-12-14
	12	15	40	45,8	66±0,85	25	17	139	123850	EAMC-40-66-12-15
	12	19	40	45,8	66±0,85	25	17	139	529952	EAMC-40-66-12-19
	12	20	40	45,8	66±0,85	25	17	139	123851	EAMC-40-66-12-20
	14	20	40	45,8	66±0,85	25	17	139	1452809	EAMC-40-66-14-20
	15	16	40	45,8	66±0,85	25	17	139	123846	EAMC-40-66-15-16
	15	19	40	45,8	66±0,85	25	17	139	123844	EAMC-40-66-15-19
	15	20	40	45,8	66±0,85	25	17	139	123845	EAMC-40-66-15-20
	15	22	40	45,8	66±0,85	25	17	139	3307627	EAMC-40-66-15-22
	15	24	40	45,8	66±0,85	25	17	139	176033	EAMC-40-66-15-24
	19	20	40	45,8	66±0,85	25	17	139	123847	EAMC-40-66-19-20
	20	20	40	45,8	66±0,85	25	17	139	123849	EAMC-40-66-20-20
	20	24	40	45,8	66±0,85	25	17	139	176034	EAMC-40-66-20-24
XX <sup>1)</sup>	15	40	45,8	66±0,85	25	-	139	176036	EAMC-40-66-XX-15	
XX <sup>1)</sup>	20	40	45,8	66±0,85	25	-	139	176037	EAMC-40-66-XX-20	

1) Cubo con taladro de diámetro de 5 mm Taladro máx. 20 mm



# Acoplamiento EAMC

Hoja de datos

FESTO

## Dimensiones y referencias

Datos CAD disponibles en [www.festo.com](http://www.festo.com)

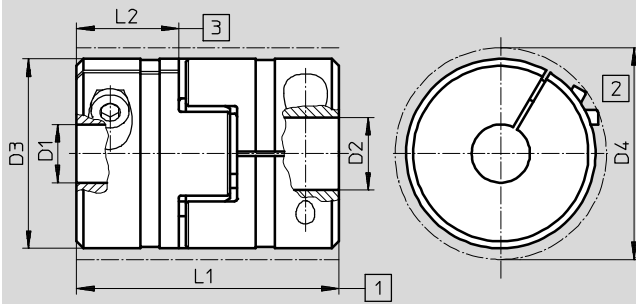

- 1 Longitud nominal con compensación axial
- 2 Diámetro mínimo para el montaje (perfil de los tornillos de sujeción)
- 3 Profundidad

Ø	D1	D2	D3	D4	L1	L2	Par de giro transmisible [Nm]	Peso [g]	Nº art.	Tipo
[mm]	Ø H7	Ø H7	Ø	Ø						
42	8	19	42	44,5	50±2	17	17	140	2310376	EAMC-42-50-8-19
	9	12	42	44,5	50±2	17	17	138	1732001	EAMC-42-50-9-12
	10	12	42	44,5	50±2	17	17	138	1455666	EAMC-42-50-10-12
	11	12	42	44,5	50±2	17	17	138	543424	EAMC-42-50-11-12
	12	12	42	44,5	50±2	17	17	138	533709	EAMC-42-50-12-12
	12	14	42	44,5	50±2	17	17	138	1455671	EAMC-42-50-12-14
	12	16	42	44,5	50±2	17	17	138	1232880	EAMC-42-50-12-16
	12	19	42	44,5	50±2	17	17	138	551005	EAMC-42-50-12-19
	12	20	42	44,5	50±2	17	17	138	2138701	EAMC-42-50-12-20
	12	24	42	44,5	50±2	17	17	138	558314	EAMC-42-50-12-24
	14	20	42	44,5	50±2	17	17	138	533710	EAMC-42-50-14-20
	11	12	42	44,5	66±2	25	17	166	558313	EAMC-42-66-11-12
56	19	19	56	57	58±2	19,9	60	270	1485673	EAMC-56-58-19-19
	19	20	56	57	58±2	19,9	60	270	3181801	EAMC-56-58-19-20
	19	24	56	57	58±2	19,9	60	270	1485674	EAMC-56-58-19-24
	19	25	56	57	58±2	19,9	60	270	558315	EAMC-56-58-19-25
	24	25	56	57	58±2	19,9	60	270	558316	EAMC-56-58-24-25
65	15	24	65	72,6	90±1,1	35	80	535	530940	EAMC-65-90-15-24
	19	25	65	72,6	90±1,1	35	85	535	551000	EAMC-65-90-19-25
	20	25	65	72,6	90±1,1	35	85	535	176035	EAMC-65-90-20-25
	24	25	65	72,6	90±1,1	35	92	535	123852	EAMC-65-90-24-25
	25	25	65	72,6	90±1,1	35	92	535	123853	EAMC-65-90-25-25
	25	32	65	72,6	90±1,1	35	92	535	1745817	EAMC-65-90-25-32
	25	40	65	72,6	90±1,1	35	62	535	551001	EAMC-65-90-25-40
	XX <sup>2)</sup>	25	65	72,6	90±1,1	35	-	535	176038	EAMC-65-90-XX-25
67	24	24	66,5	68	62±2	21	143	430	1451407	EAMC-67-62-24-24
	24	25	66,5	68	62±2	21	143	430	3187895	EAMC-67-62-24-25
	24	32	66,5	68	62±2	21	143	430	1485796	EAMC-67-62-24-32

2) Cubo con taladro de diámetro de 9,5 mm Taladro máx. 38 mm

# Acoplamiento EAMD

Código del producto

FESTO

## Acoplamiento de corona dentada EAMD con mandril de expansión

Código del producto

EAMD - 25 - 22 - 6,35 - 10 X 12 - U

Tipo	
EAMD	Acoplamiento de corona dentada con mandril de expansión

Diámetro exterior [mm]	
16	Diámetro de 16 mm
19	Diámetro de 19 mm
25	Diámetro de 25 mm
28	Diámetro de 28 mm
32	Diámetro de 32 mm
42	Diámetro de 42 mm
56	Diámetro de 56 mm
67	Diámetro de 67 mm

Longitud total	
15	15 mm
22	22 mm
32	32 mm
40	40 mm
46	46 mm
51	51 mm
82	82 mm

Diámetro del elemento de sujeción D1

Diámetro del mandril D2

Longitud del mandril C2

Dureza de la corona dentada U

# Acoplamiento EAMD

Hoja de datos

FESTO

## Acoplamiento de corona dentada EAMD con mandril de expansión

⌀ - Diámetro  
16 ... 67 mm



Especificaciones técnicas generales		EAMD-16-15	EAMD-19-15	EAMD-25-22	EAMD-28-22
Tipo					
Momento de inercia de la masa	[kg mm <sup>2</sup> ]	0,355	0,445	3,2	3,3
Par de apriete del tornillo de sujeción D1	[Nm]	0,6	0,6	2	2
Par de apriete del tornillo de sujeción D2	[Nm]	1	1	1,5	1,5
Velocidad máx.	[rpm]	10 000	10 000	8 000	8 000
Clase de resistencia a la corrosión <sup>1)</sup>		1			
Materiales	Cubos	Aluminio			
	Corona dentada	Poliuretano			
Nota sobre el material		Conformidad con RoHS			

		EAMD-32-32	EAMD-42-40	EAMD-56-46	EAMD-67-51	EAMD-67-82
Momento de inercia de la masa	[kg mm <sup>2</sup> ]	14,5	39	147	374	831
Par de apriete del tornillo de sujeción D1	[Nm]	4	8	15	35	35
Par de apriete del tornillo de sujeción D2	[Nm]	7	8,5	14	60	60
Velocidad máx.	[rpm]	8 000	6 000	5 500	4 500	4 500
Clase de resistencia a la corrosión <sup>1)</sup>		1				
Materiales	Cubos	Aluminio				
	Corona dentada	Poliuretano				
Nota sobre el material		Conformidad con RoHS				

1) Clase de resistencia a la corrosión CRC 1 según norma de Festo FN 940070  
Componentes con poco riesgo de corrosión. Aplicación en interiores secos, como la protección para el almacenamiento o el transporte. Relativo también a piezas cubiertas con una tapa en zonas interiores que no son visibles u otras piezas aisladas en la aplicación (p. ej., ejes de accionamiento).

# Acoplamientos EAMD

Hoja de datos

FESTO

**Dimensiones y referencias** Datos CAD disponibles en → [www.festo.com](http://www.festo.com)

EAMD-16-.../EAMD-19-... EAMD-...

1 Longitud nominal con compensación axial  
 2 Diámetro mínimo para el montaje (perfil de los tornillos de sujeción)  
 3 Profundidad

Ø	D1	D2	D3	D4	D5	L1	L2	L3	L4	Par de giro transmisible [Nm]	Peso [g]	Nº art.	Tipo
[mm]	Ø H7	Ø H7	Ø	Ø	Ø								
16	6,35	8	16	16	-	15±1	10	6	-	1,6	13	561292	EAMD-16-15-6,35-8X10
	8	8	16	16	-	15±1	10	6	-	2	13	1184697	EAMD-16-15-8-8X10
19	9	8	19	16	-	15±1	10	6	-	2	13	557999	EAMD-19-15-9-8X10
	10	8	19	16	-	15±1	10	6	-	2	13	557998	EAMD-19-15-10-8X10
25	6,35	10	25	22	-	22+1	12	8	1	3,6	44	561293	EAMD-25-22-6,35-10X12
	10	10	25	22	-	22+1	12	8	1	9	44	1453860	EAMD-25-22-10-10X12
	11	10	25	22	-	22+1	12	8	1	9	44	558000	EAMD-25-22-11-10X12
28	14	10	28	22	-	22±1	12	8	1	9	49	1453861	EAMD-28-22-14-10X12
32	11	16	32	25	-	32±1	20	10	1,5	12,5	126	558001	EAMD-32-32-11-16X20
	14	16	32	25	-	32±1	20	10	1,5	12,5	126	1377840	EAMD-32-32-14-16X20
	16	16	32	25	-	32±1	20	10	1,5	12,5	126	1184858	EAMD-32-32-16-16X20
42	14	16	42	25	44,5	40±2	25	17	1,5	21	190	3420022	EAMD-42-40-14-16X25-U
	19	16	42	25	44,5	40±2	25	17	1,5	17	190	558002	EAMD-42-40-19-16X25
	20	16	42	25	44,5	40±2	25	17	1,5	17	190	1188350	EAMD-42-40-20-16X25
	20	16	42	25	44,5	40±2	25	17	1,5	21	190	1781043	EAMD-42-40-20-16X25-U
56	19	23	56	40	57	46,5±2	27	20	2	60	392	558003	EAMD-56-46-19-23X27
	20	23	56	40	57	46,5±2	27	20	2	60	392	558004	EAMD-56-46-20-23X27
	24	23	56	40	57	46,5±2	27	20	2	60	392	558005	EAMD-56-46-24-23X27
	25	23	56	40	57	46,5±2	27	20	2	60	392	1188801	EAMD-56-46-25-23X27
	25	23	56	40	57	46,5±2	27	20	2	75	392	1781045	EAMD-56-46-25-23X27-U
67	19	32	66,5	-	-	51±2	32	21	-	113	735	3398671	EAMD-67-51-19-32X32-U
	24	32	66,5	-	68	51±2	32	21	-	143	735	558008	EAMD-67-51-24-32X32-U
	25	32	66,5	-	68	51±2	32	21	-	150	735	558006	EAMD-67-51-25-32X32-U
	32	32	66,5	-	68	51±2	32	21	-	192	735	1379269	EAMD-67-51-32-32X32-U
	32	32	66,5	-	68	82±2	32	21	-	192	1560	1379270	EAMD-67-82-32-32X32-U

# Ejes de conexión KSK

Código del producto

FESTO

## Para ejes accionados por correa dentada DGE-...-ZR-KF

		KSK	–	25	–	800
<b>Tipo</b>						
KSK	Eje de conexión					
<b>Tamaño</b>						
25	Para eje accionado por correa dentada DGE-25-...-ZR-KF					
40	Para eje accionado por correa dentada DGE-40-...-ZR-KF					
63	Para eje accionado por correa dentada DGE-63-...-ZR-KF					
<b>Longitud nominal L1</b>						

## Para ejes accionados por correa dentada EGC-...-TB-KF

		KSK	–	80	–	800
<b>Tipo</b>						
KSK	Eje de conexión					
<b>Tamaño</b>						
50	Para eje accionado por correa dentada EGC-50-...-TB-KF					
70	Para eje accionado por correa dentada EGC-70-...-TB-KF					
80	Para eje accionado por correa dentada EGC-80-...-TB-KF					
120	Para eje accionado por correa dentada EGC-120-...-TB-KF					
185	Para eje accionado por correa dentada EGC-185-...-TB-KF					
<b>Longitud nominal L1</b>						

## Para ejes accionados por correa dentada ELGA-TB-RF-...

		KSK	–	80	–	1000
<b>Tipo</b>						
KSK	Eje de conexión					
<b>Tamaño</b>						
A-70	Para eje accionado por correa dentada ELGA-TB-RF-70-...					
80	Para eje accionado por correa dentada ELGA-TB-RF-80-...					
120	Para eje accionado por correa dentada ELGA-TB-RF-120-...					
<b>Longitud nominal L1</b>						

# Ejes de conexión KSK

Hoja de datos

FESTO

## Ejes de conexión KSK

Para ejes accionados por correa dentada DGE-ZR-KF

- Ø - Tamaño  
25, 40 y 63

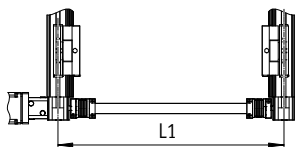

Longitud nominal L1 = distancia de centro a centro de ejes

La masa total se calcula de la siguiente manera:

$$m_{\text{total}} = m_0 + m_L \times L1$$

El momento de inercia se calcula de la siguiente manera:

$$J_{\text{total}} = J_0 + J_L \times L1$$

### Especificaciones técnicas

Tamaño	25	40	63
Construcción	Tubo de unión con dos acoplamientos en los extremos		
Posición de montaje	Horizontal, (vertical sobre demanda)		
Longitud nominal L1 [mm]	200 ... 2 000	250 ... 2 000	350 ... 2 000
Momento de inercia básico $J_0$ [kg mm <sup>2</sup> ] siendo L1 = 0 mm	31	147	1 310
Momento de inercia adicional $J_L$ [kg mm <sup>2</sup> /m] por 1 m de longitud nominal	34	80	333
Desvío axial máx. admisible [mm]	±2		
Peso básico $m_0$ [kg] siendo L1 = 0 mm	0,22	0,36	1,8
Peso adicional $m_L$ [kg/m] por 1 m de longitud nominal	0,32	0,48	0,8

### Condiciones de funcionamiento y del entorno

Temperatura ambiente [°C]	-10 ... +60
Clase de resistencia a la corrosión <sup>1)</sup>	2
Nota sobre el material	Conformidad con RoHS Contiene sustancias que afectan el proceso de pintura
Materiales	Cubos: Aleación maleable de aluminio
Acoplamiento	Fuelle: Acero de aleación fina
Materiales	Acero de aleación fina
Tubo de unión	

1) Clase de resistencia a la corrosión 2 según norma de Festo 940 070: componentes moderadamente expuestos a corrosión. Piezas exteriores visibles, con características principalmente decorativas en la superficie, que se encuentran en contacto directo con atmósferas o fluidos usuales en entornos industriales, tales como refrigerantes y lubricantes.

Número de revoluciones n máximas en función de la distancia nominal L1

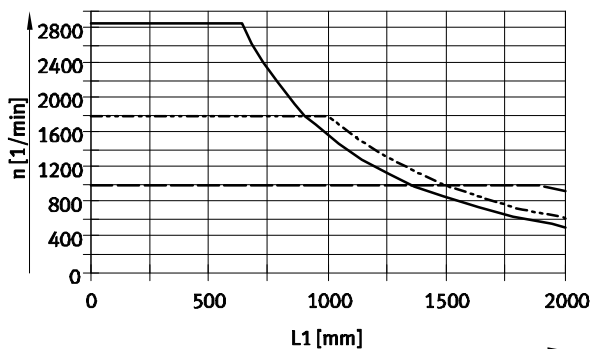

— KSK-25  
- - - KSK-40  
- · - KSK-63

Número de revoluciones n máximas en función de la distancia nominal L1

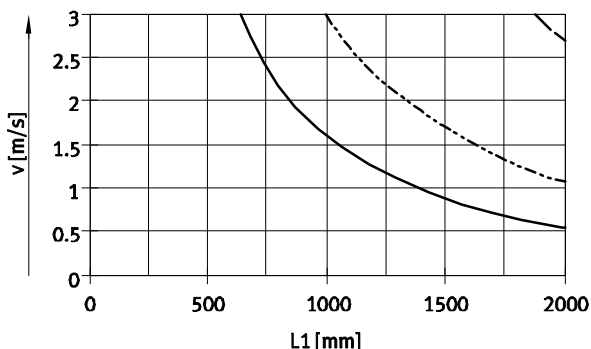

# Ejes de conexión KSK

Hoja de datos

FESTO

## Dimensiones y referencias

Datos CAD disponibles en → [www.festo.com](http://www.festo.com)

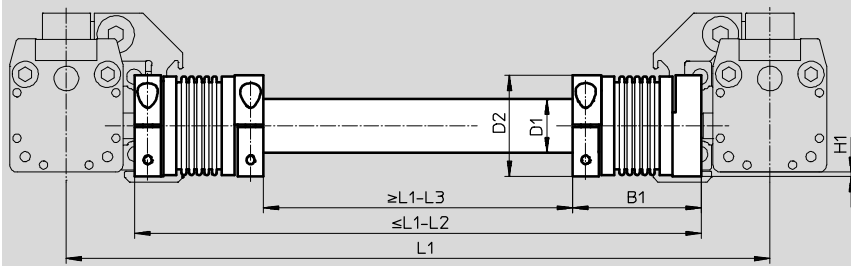

Tamaño [mm]	B1	D1 Ø	D2 Ø	H1	L1	L2	L3	Nº art.	Tipo
25	50	21,27	40	1,6	1)	51,4	156,4	<b>196587</b>	<b>KSK-25-...</b>
40	59	26,52	49	-		71,4	194,6	<b>196588</b>	<b>KSK-40-...</b>
63	94	41,6	81	-		114,6	308,6	<b>196589</b>	<b>KSK-63-...</b>

1) Distancia de centro a centro de ejes

### ⚠ - Importante

Al efectuar el pedido debe indicarse la longitud nominal L1 en el código de tipo. Longitud nominal L1 se refiere a la distancia de centro a centro de ejes.

Ejemplo de pedido:  
 Dos ejes accionados por correa dentada DGE-40-...-ZR-KF y situados a una distancia nominal de L1 = 1000 mm, deben unirse mediante un eje de conexión.

Se necesita el siguiente eje de unión:  
 Tipo: KSK-40-1000  
 Nº art. 196 588

# Ejes de conexión KSK

Hoja de datos

FESTO

Ejes de conexión KSK  
Para eje accionado por correa  
dentada EGC-TB-KF

- Ø - Tamaño  
50, 70, 80, 120 y 185

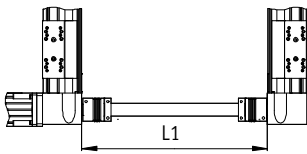

Longitud nominal L1 = distancia entre  
culatas

La masa total se calcula de la  
siguiente manera:

$$m_{\text{total}} = m_0 + m_L \times L1$$

El momento de inercia se calcula de la  
siguiente manera:

$$J_{\text{total}} = J_0 + J_L \times L1$$

## Especificaciones técnicas

Tamaño	50	70	80	120	185
Construcción	Tubo de unión con dos acoplamientos en los extremos; dos pivotes para la adaptación del eje hueco				
Posición de montaje	Horizontal, (vertical sobre demanda)				
Longitud nominal L1 [mm]	200 ... 2 000			250 ... 2 000	350 ... 2 000
Momento de inercia básico $J_0$ [kg mm <sup>2</sup> ] siendo L1 = 0 mm	34	35	159	1 390	7 261
Momento de inercia adicional $J_L$ [kg mm <sup>2</sup> /m] por 1 m de longitud nominal	34	34	80	333	1 946
Desvío axial máx. admisible [mm]	±2				±5
Peso básico $m_0$ [kg] siendo L1 = 0 mm	0,28	0,29	0,53	2,28	5,29
Peso adicional $m_L$ [kg/m] por 1 m de longitud nominal	0,32	0,32	0,48	0,8	1,89

## Condiciones de funcionamiento y del entorno

Temperatura ambiente [°C]	-10 ... +60
Clase de resistencia a la corrosión <sup>1)</sup>	2
Nota sobre el material	Conformidad con RoHS Contiene sustancias que afectan el proceso de pintura
Materiales	Cubos Aleación maleable de aluminio
Acoplamiento	Fuelle Acero de aleación fina
Materiales	Acero de aleación fina
Tubo de unión, pivote	

1) Clase de resistencia a la corrosión 2 según norma de Festo 940 070: componentes moderadamente expuestos a corrosión. Piezas exteriores en contacto directo con sustancias usuales en entornos industriales, tales como disolventes, detergentes o lubricantes, con superficies principalmente decorativas.

Revoluciones n máximas en función de la distancia nominal L1

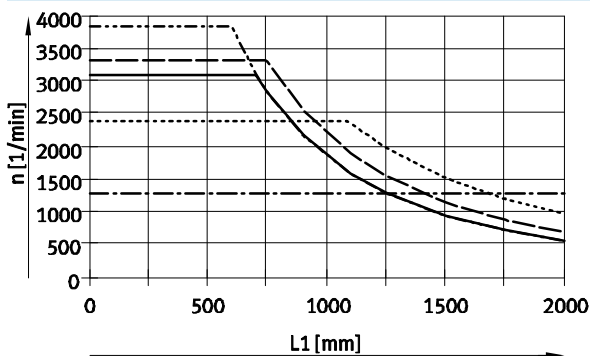

— KSK-50                      ····· KSK-120  
- - - KSK-70                      - · - KSK-185  
- · - KSK-80

Revoluciones n máximas en función de la distancia nominal L1

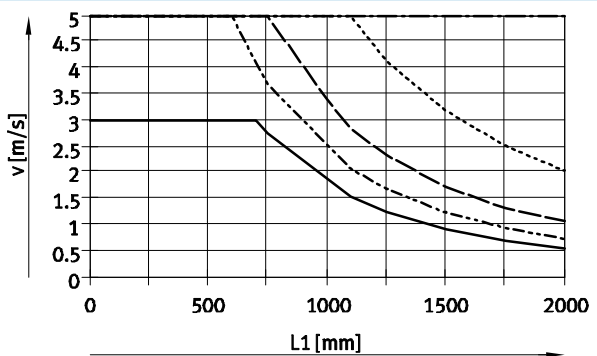



# Ejes de conexión KSK

Hoja de datos

FESTO

## Dimensiones y referencias

Datos CAD disponibles en → [www.festo.com](http://www.festo.com)

### Guía interior/exterior

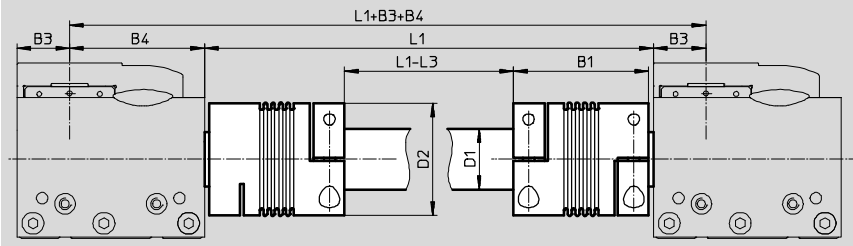

### Guía interior

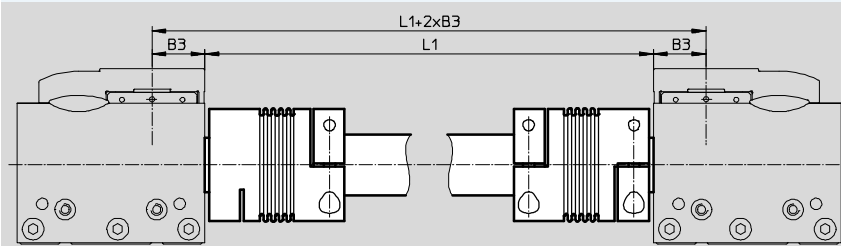

### Guía exterior

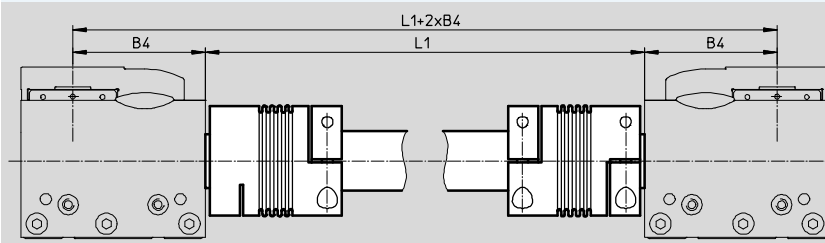

### Saliente del acoplamiento

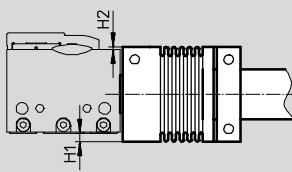

Tamaño [mm]	B1	B3	B4	D1 ∅	D2 ∅	H1	H2	L1	L3	Nº art.	Tipo
50	50	12,5	35,5	21,27	40	4	1	1)	102,2	<b>563710</b>	<b>KSK-50-...</b>
70	50	17,5	51,5	21,27	40	-	-		103,7	<b>562520</b>	<b>KSK-70-...</b>
80	59	23	59	26,52	49	-	-		122	<b>562521</b>	<b>KSK-80-...</b>
120	94	35	85	41,6	81	-	1		192	<b>562522</b>	<b>KSK-120-...</b>
185	111	55	131	65,4	110	-	-		228	<b>562523</b>	<b>KSK-185-...</b>

1) Distancia entre culatas

Importante

Al efectuar el pedido debe indicarse la longitud nominal L1 en el código de tipo. Longitud nominal L1 se refiere a la distancia entre culatas.

Ejemplo de pedido:  
Dos ejes accionados por correa dentada EGC-70-...-TB-KF y situados a una distancia nominal de L1 = 1000 mm, deben unirse mediante un eje de conexión.

Se necesita el siguiente eje de conexión:  
Tipo: KSK-70-1000  
Nº art. 562 520

# Ejes de conexión KSK

Hoja de datos

FESTO

Ejes de conexión KSK  
para eje accionado por correa dentada ELGA-TB-RF

Ø - Tamaño  
A-70, 80 y 120

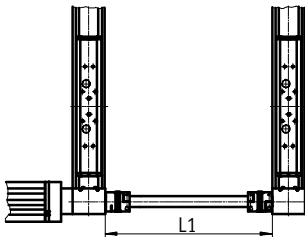

Longitud nominal L1 = distancia entre culatras

La masa total se calcula de la siguiente manera:

$$m_{\text{total}} = m_0 + m_L \times L1$$

El momento de inercia se calcula de la siguiente manera:

$$J_{\text{total}} = J_0 + J_L \times L1$$

## Especificaciones técnicas

Tamaño	A-70	80	120
Construcción	Tubo de unión con dos acoplamientos en los extremos; dos pivotes para la adaptación del eje hueco		
Posición de montaje	Horizontal, (vertical sobre demanda)		
Longitud nominal L1 [mm]	200 ... 2 000		250 ... 2 000
Momento de inercia básico $J_0$ siendo L1 = 0 mm [kg mm <sup>2</sup> ]	161	159	1 390
Momento de inercia adicional $J_L$ por 1 m de longitud nominal [kg mm <sup>2</sup> /m]	80	80	333
Desvío axial máx. admisible [mm]	±2		
Peso básico $m_0$ siendo L1 = 0 mm [kg]	0,54	0,53	2,28
Peso adicional $m_L$ por 1 m de longitud nominal [kg/m]	0,48	0,48	0,8

## Condiciones de funcionamiento y del entorno

Temperatura ambiente [°C]	-10 ... +60	
Clase de resistencia a la corrosión <sup>1)</sup>	2	
Nota sobre el material	Conformidad con RoHS Contiene sustancias que afectan el proceso de pintura	
Materiales	Cubos	Aleación maleable de aluminio
Acoplamiento	Fuelle	Acero de aleación fina
Materiales	Acero de aleación fina	
Tubo de unión, pivote		

1) Clase de resistencia a la corrosión 2 según norma de Festo 940 070: componentes moderadamente expuestos a corrosión. Piezas exteriores visibles, con características principalmente decorativas en la superficie, que se encuentran en contacto directo con atmósferas o fluidos usuales en entornos industriales, tales como refrigerantes y lubricantes.

Número de revoluciones n máximas en función de la distancia nominal L1

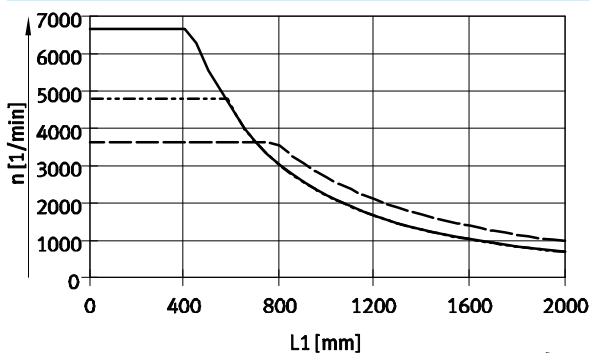

Revoluciones n máximas en función de la distancia nominal L1

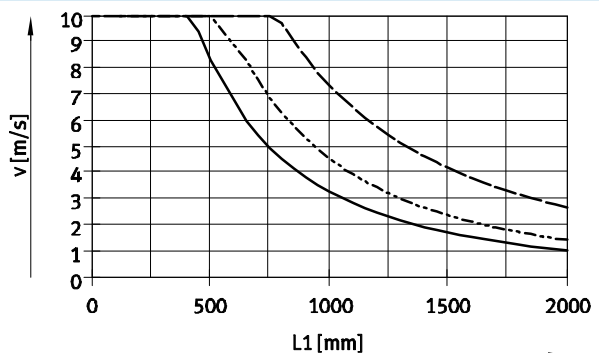

— KSK-A-70  
- - - KSK-80  
- · - KSK-120

# Ejes de conexión KSK

Hoja de datos

FESTO

## Dimensiones y referencias

Datos CAD disponibles en [www.festo.com](http://www.festo.com)

Guía interior/exterior

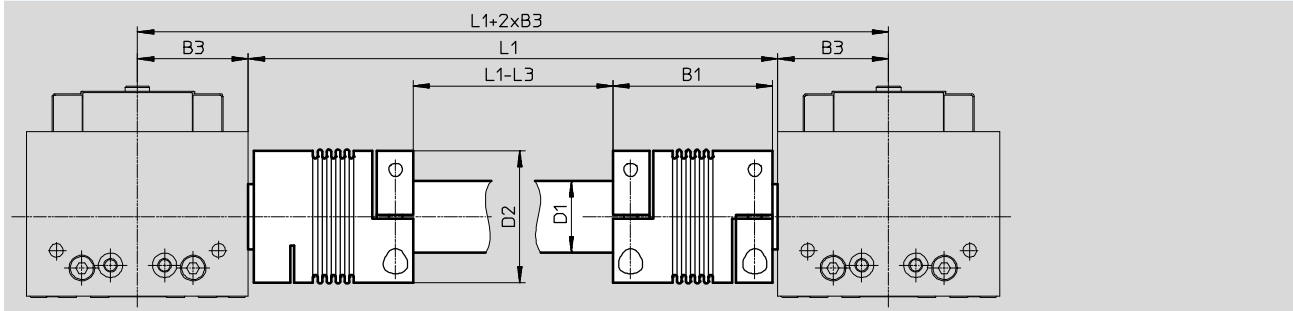

## Saliente del acoplamiento

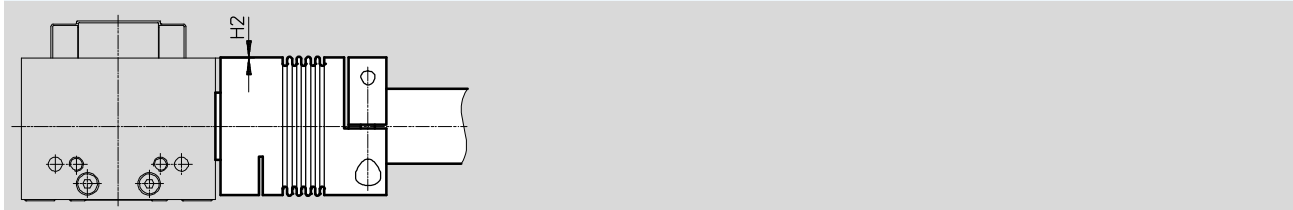

Tamaño	B1	B3	D1	D2	H2	L1	L3	N° art.	Tipo
[mm]			∅ H7	∅					
70	59	34,5	26,52	49	0,2	1)	122	2261462	KSK-A-70-...
80	59	41	26,52	49	-		122	562521	KSK-80-...
120	94	60	41,6	81	-		192	562522	KSK-120-...

1) Distancia entre culatas

 Importante

Al efectuar el pedido debe indicarse la longitud nominal L1 en el código de tipo. Longitud nominal L1 se refiere a la distancia entre culatas.

Ejemplo de pedido:  
 Dos ejes accionados por correa dentada  
 ELGA-TB-RF-80-... y situados a una distancia nominal de L1 = 1000 mm, deben unirse mediante un eje de conexión.

Se necesita el siguiente eje de conexión:

Tipo: KSK-80-1000  
 N° art. 562521