

## Vakuumsauger VAS/VASB

**FESTO**



# Vakuumsauger VAS/VASB

Merkmale

## Produktübersicht

Vakuumsauggreifer von Festo überzeugen in Funktion und Qualität.

Ein umfassendes, modulares Angebot an unterschiedlichen Vakuumsaugern in Form, Werkstoff und Größe sowie innerhalb des Vakuumsauggreifer-Bau-

kastens eine Auswahl an unterschiedlichsten Vakuumsauger-Haltern, Winkel- und Höhenausgleichen und Vakuumfiltern

ermöglicht dem Anwender eine große Auswahl an Kombinationsmöglichkeiten für die unterschiedlichsten Einsatzbereiche.

## Vakuumsauggreifer ESG

Datenblätter → Internet: [esg](#)

Modularer Produkt-Baukasten mit über 2000 Varianten

- Passende Lösung für den Transport von Werkstücken mit unterschiedlichsten Gewichten, Oberflächen und Formen
- Zur Auswahl stehen:
  - 15 Sauger-Ø
  - 6 verschiedene – auch anti-statische – Werkstoffe
  - 6 Saugerformen
  - Zahlreiche Vakuumsauger-Halter
  - Optionales Zubehör (Vakuumfilter und Winkelausgleich)
- Variationsvielfalt
- Passende Lösung für jede Aufgabe
- Vielseitige Einsatzmöglichkeiten für unterschiedliche Temperaturbereiche und Werkstoffoberflächen
- Vakuumsauger aus Silikon sind lebensmittelecht

## Vakuumsauggreifer als Komplettlösung

## Vakuumsauggreifer aus Einzelkomponenten

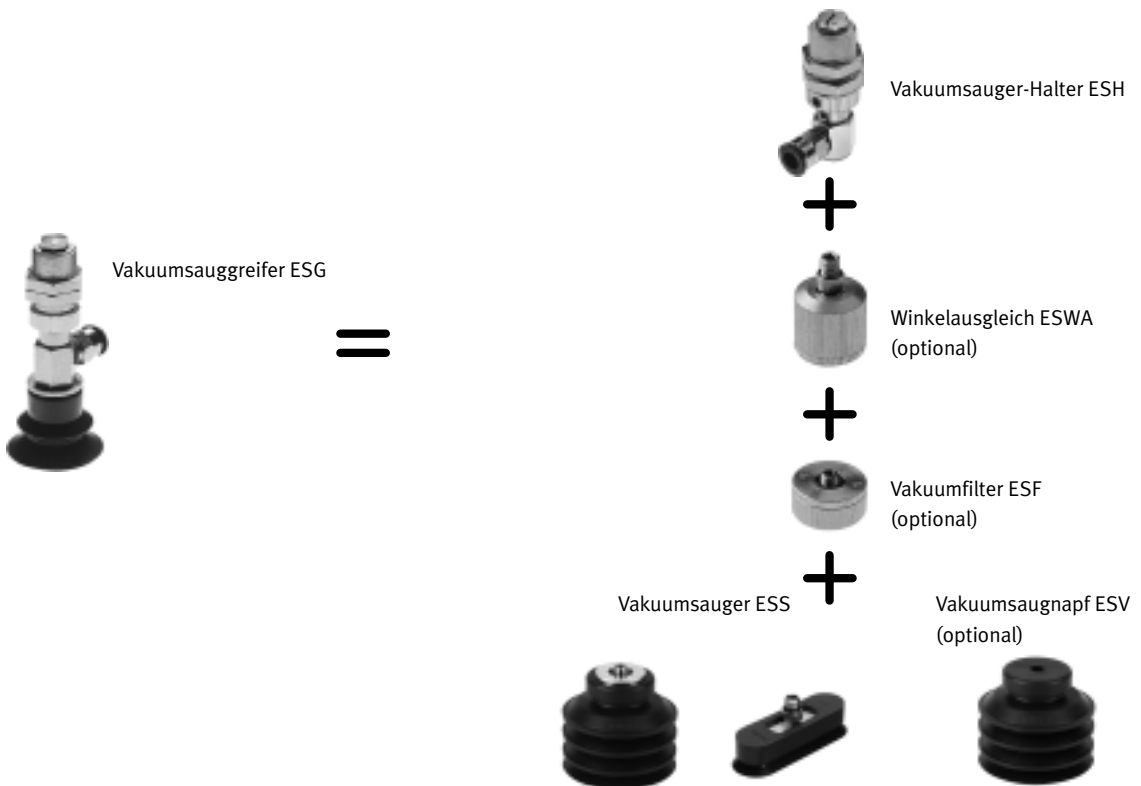

# Vakuumsauger VAS/VASB

Merkmale

FESTO

## Vakuumsauger VAS/VASB

Robust und bewährt

- Passende Lösung für den Transport von Werkstücken mit unterschiedlichsten Gewichten, Oberflächen und Formen
- Zur Auswahl stehen:
  - 11 Sauger- $\emptyset$
  - 2 Saugerformen: rund und Faltenbalg 1,5-fach
  - 3 Werkstoffe: Nitrilkautschuk, Polyurethan und Silikon für den Einsatz in unterschiedlichsten Anwendungsbereichen
- Vielseitige Einsatzmöglichkeiten für unterschiedliche Temperaturbereiche und Werkstoffoberflächen
- Vakuumsauger aus Silikon sind lebensmittelecht
- Jeder Schlauchanschlussgröße entspricht eine Haltergröße



# Vakuumsauger VAS/VASB

Merkmale

FESTO

## Vakuumsauger mit festem Anschlussgewinde

- VAS:  $\varnothing$  2 ... 125 mm  
VASB:  $\varnothing$  8 ... 125 mm
- Ansaugen von Werkstücken mit glatten und dichten Oberflächen
- Anpassungsfähigkeit für unebene, gewölbte und schräge Flächen mit Faltenbalg

### Nitrilkautschuk (NBR)

- Geringe Abdrücke auf Hochglanzteilen

### Polyurethan (PUR)

- Lange Lebensdauer
- Schonende Behandlung durch weichen Werkstoff

### Silikon (SI)

- Sehr gute Temperaturbeständigkeit
- Lebensmittelecht



## Zubehör

### Vakuumsaugventil ISV

Datenblätter → Internet: isv

- Kein Zusammenbrechen des Vakuums bei Parallelanordnung mehrerer Vakuumsauger
- Spart Druckluft und Energie



### Längenausgleich VAL

Datenblätter → Internet: val

- Schonende Behandlung der Werkstücke durch Ausgleich von Toleranzunterschieden in der Werkstückdicke.



### L-Verschraubung LJK

Datenblätter → Internet: ljk

- Umlenkung der Luftanschlusses
- Schwenkanschluss ist um 360° drehbar



### Adapter AD

Datenblätter → Internet: ad

- Zur Verbindung von Vakuumsauger und z. B. Kolbenstangengewinde



## Die Einsatzmöglichkeiten für Vakuum sind vielseitig

- Anheben
- Bestücken
- Bewegen
- Einlegen
- Fördern
- Greifen
- Halten
- Magazinieren
- Spannen
- Transportieren
- Umsetzen
- Wenden

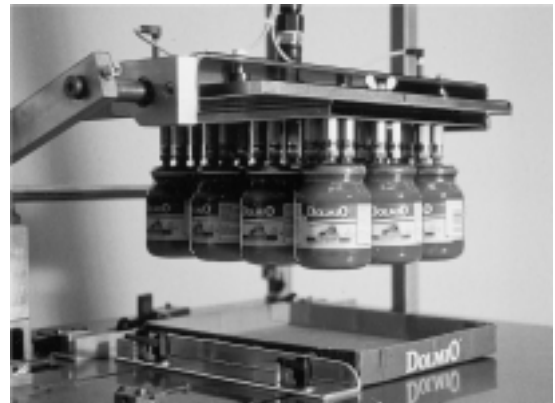

Ein großes Anwendungsgebiet der Vakuumtechnik ist die flexible Automatisierung:

- Klein-, Mittel- und Großserienfertigung
- Montage
- Förder- und Verpackungstechnik



# Vakuumsauger VAS/VASB

Lieferübersicht

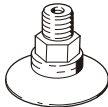
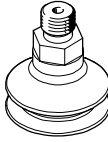

Sauger- form	Ausführung	Typ	Sauger-Ø	Befestigungsart	Vakuumschluss	Werkstoffe Sauger	→ Seite/ Internet
Rund, flach	<b>Vakuumschluss seitlich</b>						
		VAS	8	M5	PK-3	TPE-U(PU)	6
	<b>Vakuumschluss oben</b>						
		VAS	2, 5, 8, 10, 15, 30, 40, 55, 75, 100, 125	M3, M5, G $\frac{1}{8}$ , G $\frac{1}{4}$ , G $\frac{3}{8}$	M3, M5, G $\frac{1}{8}$ , G $\frac{1}{4}$ , G $\frac{3}{8}$	NBR	8
			8, 10, 15, 30, 40, 55, 75, 100, 125	M5, G $\frac{1}{8}$ , G $\frac{1}{4}$ , G $\frac{3}{8}$	M5, G $\frac{1}{8}$ , G $\frac{1}{4}$ , G $\frac{3}{8}$	VMQ (Silikon)	12
			8, 10, 15, 30, 40, 55, 75, 100, 125	M5, G $\frac{1}{8}$ , G $\frac{1}{4}$ , G $\frac{3}{8}$	M5, G $\frac{1}{8}$ , G $\frac{1}{4}$ , G $\frac{3}{8}$	PUR	12
Rund, Faltenbalg 1,5-fach	<b>Vakuumschluss oben</b>						
		VASB	8, 15, 30, 40, 55, 75, 100, 125	M5, G $\frac{1}{8}$ , G $\frac{1}{4}$ , G $\frac{3}{8}$	M5, G $\frac{1}{8}$ , G $\frac{1}{4}$ , G $\frac{3}{8}$	NBR	16
			8, 15, 30, 40, 55, 75, 100, 125	M5, G $\frac{1}{8}$ , G $\frac{1}{4}$ , G $\frac{3}{8}$	M5, G $\frac{1}{8}$ , G $\frac{1}{4}$ , G $\frac{3}{8}$	VMQ (Silikon)	20
			8, 15, 30, 40, 55, 75, 100, 125	M5, G $\frac{1}{8}$ , G $\frac{1}{4}$ , G $\frac{3}{8}$	M5, G $\frac{1}{8}$ , G $\frac{1}{4}$ , G $\frac{3}{8}$	PUR	20

# Vakuumsauger VAS-...-S-PUR-B, Vakuumananschluss seitlich

Datenblatt

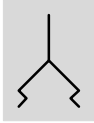
Funktion



-  - Durchmesser  
8 mm
-  - Temperaturbereich  
-20 ... +60 °C



Allgemeine Technische Daten		
Sauger-Ø	[mm]	8
Vakuumananschluss		PK-3
Anschlusslage		seitlich
Nennweite	[mm]	2
Saugerform		rund, flach
Befestigungsart		M5
Einbaulage		beliebig
Nennbetriebsdruck	[bar]	-0,7
Haltekraft bei Nennbetriebsdruck -0,7 bar	[N]	2,8
Wirksamer Saugdurchmesser	[mm]	7,1
Sauger-Volumen	[cm <sup>3</sup> ]	0,095

Betriebs- und Umweltbedingungen		
Betriebsdruck	[bar]	-0,95 ... 0
Betriebsmedium		Atmosphärische Luft in Anlehnung an ISO 8573-1:2010 [7:-:-]
Umgebungstemperatur	[°C]	-20 ... +60
Korrosionsbeständigkeit KBK <sup>1)</sup>		2

1) Korrosionsbeständigkeitsklasse KBK 2 nach Festo Norm FN 940070  
Mäßige Korrosionsbeanspruchung. Innenraumanwendung bei der Kondensation auftreten darf. Außenliegende sichtbare Teile mit vorrangig dekorativer Anforderung an die Oberfläche, die in direktem Kontakt zur umgebenden industriellen Atmosphäre stehen.

Werkstoffe	
Shore-Härte	60 ±5
Sauger	TPE-U(PU) Farbe: blau
Einschraubzapfen	Messing
Werkstoff-Hinweis	RoHS konform

# Vakuumsauger VAS-...-S-PUR-B, Vakuumanschluss seitlich

Datenblatt

## Abmessungen

Download CAD-Daten → [www.festo.com](http://www.festo.com)

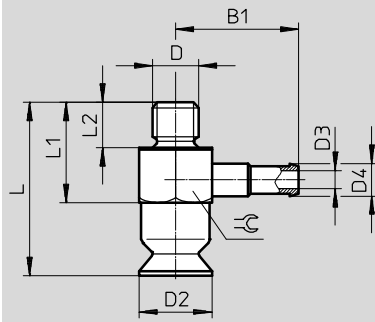

Typ	B1	D	D2 Ø	D3 Ø	D4 Ø	L	L1	L2 -0,1	⊕
VAS-8-...-S-PUR-B	13,5	M5	8	2	3,6	19	11,5	5	8

## Bestellangaben

Sauger-Ø [mm]	Vakuumanschluss	Gewicht [g]	Teile-Nr. Typ
8	PK-3	4	<b>8025969 VAS-8-M5-S-PUR-B</b>

# Vakuumsauger VAS-...-NBR

Typenschlüssel

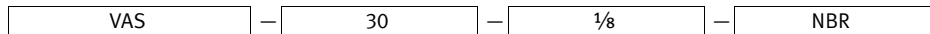

Typ	
VAS	Vakuumsauger

Sauger-Ø [mm]	
2	2
5	5
8	8
10	10
15	15
30	30
40	40
55	55
75	75
100	100
125	125

Vakuumschluss	
M3	Gewinde M3
M5	Gewinde M5
1/8	Gewinde G1/8
1/4	Gewinde G1/4
3/8	Gewinde G3/8

Werkstoffe	
NBR	Nitrilkautschuk

-  - Hinweis  
Mögliche Kombinationen entnehmen Sie den Bestellangaben.





# Vakuumsauger VAS-...-NBR

FESTO

Datenblatt

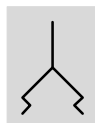
Funktion



-  Durchmesser  
2 ... 125 mm
-  Temperaturbereich  
-20 ... +80 °C



Allgemeine Technische Daten												
Sauger-Ø	[mm]	2	5	8	10	15	30	40	55	75	100	125
Vakuumanschluss		M3	M5	M5	M5	G1/8	G1/8	G1/4	G1/4	G1/4	G1/4	G3/8
Anschlusslage		oben										
Nennweite	[mm]	1	1,5	2	2	3	3	4	4	4	4	7
Saugerform		rund, flach										
Befestigungsart		über Vakuumanschluss										
Einbaulage		beliebig										
Nennbetriebsdruck	[bar]	-0,7										
Haltekraft bei Nennbetriebsdruck -0,7 bar	[N]	0,14	0,9	1,6	4,5	7,9	34	56	106	197	397	606
Wirksamer Saugdurchmesser	[mm]	1,6	4	5,5	8	12	25	32	44	60	85	105
Sauger-Volumen	[cm <sup>3</sup> ]	0,03	0,03	0,095	0,12	0,328	1,29	3,47	8,01	18,3	33,5	79,1

Betriebs- und Umweltbedingungen	
Typ	VAS-...-NBR
Betriebsdruck	[bar] -0,95 ... 0
Betriebsmedium	Atmosphärische Luft in Anlehnung an ISO 8573-1:2010 [7:-:-]
Umgebungstemperatur	[°C] -20 ... +80
Korrosionsbeständigkeit KBK <sup>1)</sup>	2

- 1) Korrosionsbeständigkeitsklasse KBK 2 nach Festo Norm FN 940070  
Mäßige Korrosionsbeanspruchung. Innenraumanwendung bei der Kondensation auftreten darf. Außenliegende sichtbare Teile mit vorrangig dekorativer Anforderung an die Oberfläche, die in direktem Kontakt zur umgebenden industrietypischen Atmosphäre stehen.

Werkstoffe	
Typ	VAS-...-NBR
Shore-Härte	55 ±5 (Sauger-Ø 2 ... 5 mm) 60 ±5 (Sauger-Ø 8 ... 15 mm) 70 ±5 (Sauger-Ø 30 ... 125 mm)
Sauger	NBR Farbe: schwarz
Einschraubzapfen	Hochlegierter Stahl (Sauger-Ø 2 mm) Aluminium-Knetlegierung (Sauger-Ø 5 und 10 mm) Messing (Sauger-Ø 8, 15 und 30 mm) Zink-Druckguss (Sauger-Ø 40 ... 125 mm)
Werkstoff-Hinweis	RoHS konform

# Vakuumsauger VAS-...-NBR

Datenblatt

FESTO

## Theoretische Saugkraft F in Abhängigkeit vom Vakuum $p_u$

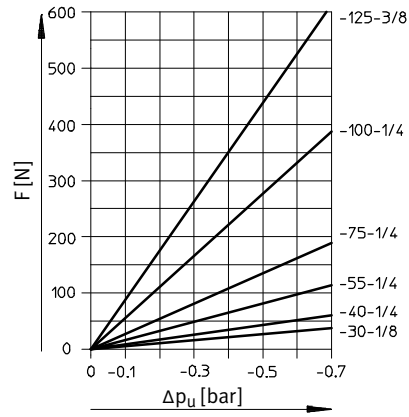
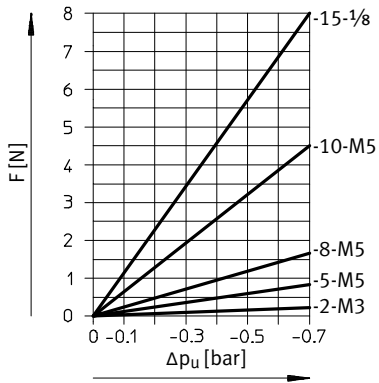

## Volumen von Saugern

VAS-8

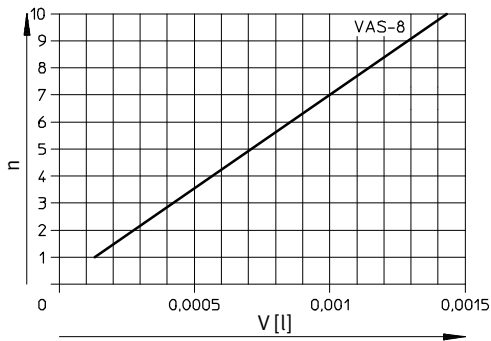

VAS-15 ... 100

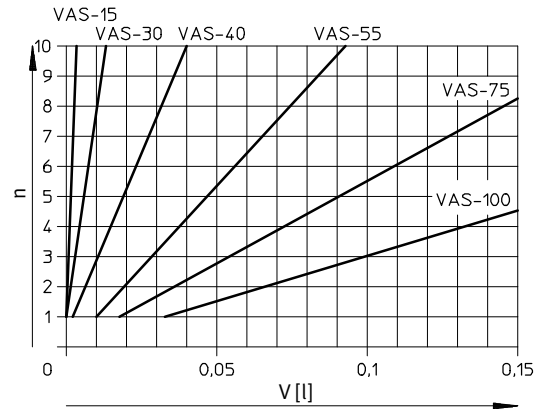

VAS-125

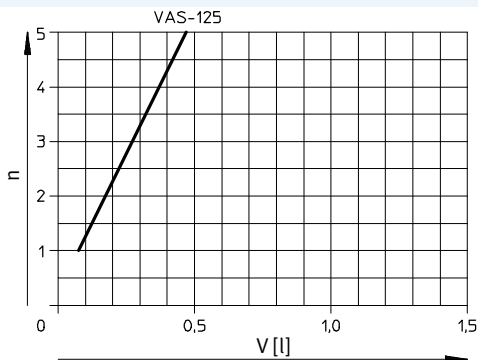

# Vakuumsauger VAS-...-NBR

Datenblatt

FESTO

## Abmessungen

Download CAD-Daten → [www.festo.com](http://www.festo.com)

VAS-...-NBR

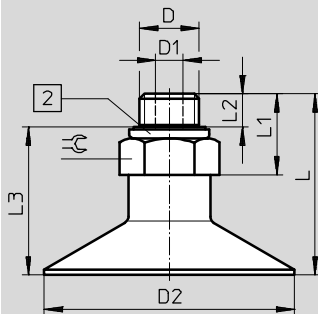

2 VAS-5/10:  
Dichtring OK  
VAS-8/15 ... 125:  
Dichtring OL

Typ	Anschluss D	D1 ∅	D2 ∅	L	L1	L2	L3	☞
VAS-2-...-NBR <sup>1)</sup>	M3	1	2	9,4	5,8	4	5,8	4,5
VAS-5-...-NBR	M5	1,5	5	16,5	10	4,5	12	8
VAS-8-...-NBR	M5	2	8	19	11,3	2,85	16,15	8
VAS-10-...-NBR	M5	2	10	19,2	11,5	4,5	14,7	8
VAS-15-...-NBR	G1/8	3	15	20,2	12	4,7	15,5	13
VAS-30-...-NBR	G1/8	3	30	21,5	12	4,7	16,8	13
VAS-40-...-NBR	G1/4	4	40	30,9	17,4	5,8	25,1	17
VAS-55-...-NBR	G1/4	4	55	33,9	17,4	5,8	28,1	17
VAS-75-...-NBR	G1/4	4	75	28	17	5,8	22,2	17
VAS-100-...-NBR	G1/4	4	100	28	17	5,8	22,2	17
VAS-125-...-NBR	G3/8	7	125	36	20	6,05	29,95	19

1) Dichtring ist nicht im Lieferumfang enthalten.

## Bestellangaben

Sauger-∅ [mm]	Vakuumananschluss	Gewicht [g]	Teile-Nr.	Typ
2	M3	1	173438	VAS-2-M3-NBR
5	M5	2	173439	VAS-5-M5-NBR
8	M5	4	34588	VAS-8-M5-NBR
10	M5	3	173440	VAS-10-M5-NBR
15	G1/8	11	36142	VAS-15-1/8-NBR
30	G1/8	13	34587	VAS-30-1/8-NBR
40	G1/4	26	36143	VAS-40-1/4-NBR
55	G1/4	32	36144	VAS-55-1/4-NBR
75	G1/4	76	36145	VAS-75-1/4-NBR
100	G1/4	138	34586	VAS-100-1/4-NBR
125	G3/8	152	152605	VAS-125-3/8-NBR

# Vakuumsauger VAS-...-SI-B/PUR-B

FESTO

Typenschlüssel



Typ	
VAS	Vakuumsauger

Sauger-Ø [mm]	
8	8
10	10
15	15
30	30
40	40
55	55
75	75
100	100
125	125

Vakuumschlus	
M5	Gewinde M5
1/8	Gewinde G1/8
1/4	Gewinde G1/4
3/8	Gewinde G3/8

Werkstoffe	
SI	VMQ (Silikon)
PUR	Polyurethan

Generation	
B	Baureihe B

-  - Hinweis  
Mögliche Kombinationen entnehmen Sie den Bestellangaben.



# Vakuumsauger VAS-...-SI-B/PUR-B

FESTO

Datenblatt

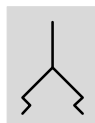
Funktion



-  Durchmesser  
8 ... 125 mm
-  Temperaturbereich  
-40 ... +200 °C



Allgemeine Technische Daten										
Sauger-Ø	[mm]	8	10	15	30	40	55	75	100	125
Vakuumanschluss		M5	M5	G1/8	G1/8	G1/4	G1/4	G1/4	G1/4	G3/8
Anschlusslage		oben								
Nennweite	[mm]	2	2	3	3	4	4	4	4	7
Saugerform		rund, flach								
Befestigungsart		über Vakuumanschluss								
Einbaulage		beliebig								
Nennbetriebsdruck	[bar]	-0,7								
Haltekraft bei Nennbetriebsdruck -0,7 bar	[N]	SI: 2,6 PUR: 2,8	SI: 3,7 PUR: 4	8,5	SI: 31 PUR: 34	SI: 58 PUR: 60	110	SI: 245 PUR: 250	SI: 464 PUR: 450	SI: 700 PUR: 570
Sauger-Volumen	[cm <sup>3</sup> ]	0,095	0,12	0,328	1,29	3,47	8,01	18,3	33,5	79,1
Höhenausgleich Sauger	[mm]	0,9	1,1	1,2	1,9	3	3,5	3,5	3,5	6

Betriebs- und Umweltbedingungen		VAS-...-SI-B	VAS-...-PUR-B
Typ			
Betriebsdruck	[bar]	-0,95 ... 0	
Betriebsmedium		Atmosphärische Luft in Anlehnung an ISO 8573-1:2010 [7:-:-]	
Umgebungstemperatur	[°C]	-40 ... +200	-20 ... +60
Korrosionsbeständigkeit KBK <sup>1)</sup>		2	
Lebensmittelunbedenklichkeit		gemäß Herstellererklärung	-

1) Korrosionsbeständigkeitsklasse KBK 2 nach Festo Norm FN 940070  
Mäßige Korrosionsbeanspruchung. Innenraumanwendung bei der Kondensation auftreten darf. Außenliegende sichtbare Teile mit vorrangig dekorativer Anforderung an die Oberfläche, die in direktem Kontakt zur umgebenden industrietypischen Atmosphäre stehen.

Werkstoffe		
Typ	VAS-...-SI-B	VAS-...-PUR-B
Shore-Härte	60 ±5	
Sauger	VMQ (Silikon) Farbe: transparent	PUR Farbe: blau
Einschraubzapfen	Aluminium-Knetlegierung	Messing (Sauger-Ø 8 ... 30 mm) Zink-Druckguss (Sauger-Ø 40 ... 125 mm)
Werkstoff-Hinweis	RoHS konform LABS-haltige Stoffe enthalten	-

# Vakuumsauger VAS-...-SI-B/PUR-B

Datenblatt

Abmessungen Download CAD-Daten → [www.festo.com](http://www.festo.com)  
 VAS-...-SI-B VAS-...-PUR-B

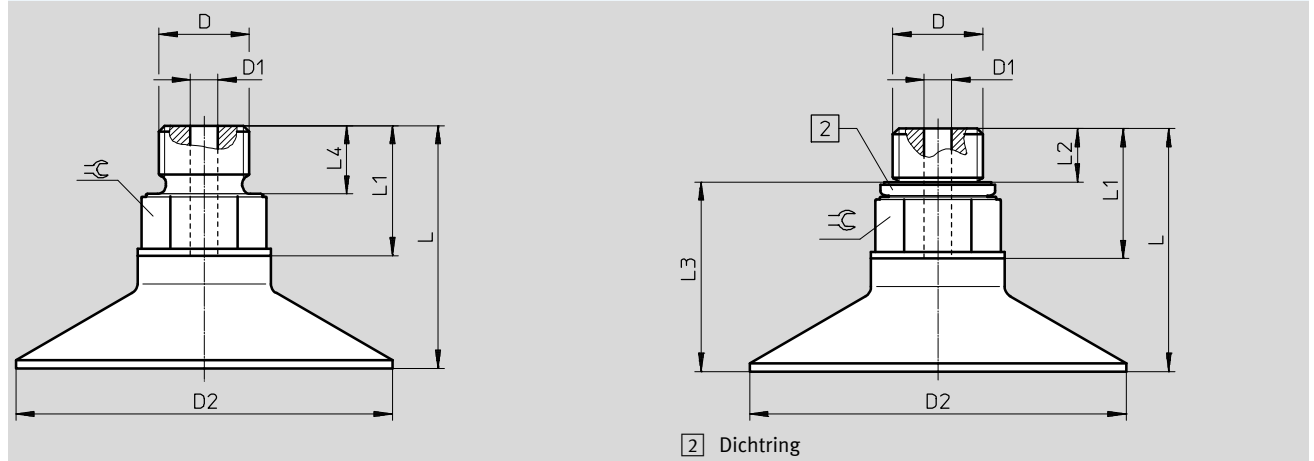

Typ	Anschluss D	D1 Ø	D2 Ø	L	L1	L2	L3	L4	⌀
VAS-8-...-SI-B	M5	2	8	19,2	11,5	-	-	4,3	8
VAS-10-...-SI-B	M5	2	10	19,2	11,5	-	-	4,3	8
VAS-15-...-SI-B	G1/8	3	15	20	12	-	-	6,5	13
VAS-30-...-SI-B	G1/8	3	30	21,5	12	-	-	6,5	13
VAS-40-...-SI-B	G1/4	4	40	30,5	17	-	-	8	17
VAS-55-...-SI-B	G1/4	4	55	33,5	17	-	-	8	17
VAS-75-...-SI-B	G1/4	4	75	28,2	17	-	-	8	17
VAS-100-...-SI-B	G1/4	4	100	28	17	-	-	8	17
VAS-125-...-SI-B	G3/8	7	125	36	20	-	-	12	19
VAS-8-...-PUR-B	M5	2	8	19	11,3	2,85	16,15	-	8
VAS-10-...-PUR-B	M5	2	10	19,2	11,5	2,85	16,35	-	8
VAS-15-...-PUR-B	G1/8	3	15	20	12	4,7	15,3	-	13
VAS-30-...-PUR-B	G1/8	3	30	21,5	12	4,7	16,8	-	13
VAS-40-...-PUR-B	G1/4	4	40	29,5	17	5,8	23,7	-	17
VAS-55-...-PUR-B	G1/4	4	55	32,5	17	5,8	26,7	-	17
VAS-75-...-PUR-B	G1/4	4	75	28	17	5,8	22,2	-	17
VAS-100-...-PUR-B	G1/4	4	100	28	17	5,8	22,2	-	17
VAS-125-...-PUR-B	G3/8	7	125	36	20	6,45	29,55	-	19

# Vakuumsauger VAS-...-SI-B/PUR-B

FESTO

Datenblatt

<b>Bestellangaben</b>			
Sauger-Ø [mm]	Vakuumschluss	Gewicht [g]	Teile-Nr. Typ
<b>VMQ (Silikon)</b>			
8	M5	2	<b>1377781 VAS-8-M5-SI-B</b>
10	M5	2	<b>1385610 VAS-10-M5-SI-B</b>
15	G $\frac{1}{8}$	4	<b>1376604 VAS-15-<math>\frac{1}{8}</math>-SI-B</b>
30	G $\frac{1}{8}$	5	<b>1377752 VAS-30-<math>\frac{1}{8}</math>-SI-B</b>
40	G $\frac{1}{4}$	14	<b>1379454 VAS-40-<math>\frac{1}{4}</math>-SI-B</b>
55	G $\frac{1}{4}$	19	<b>1379348 VAS-55-<math>\frac{1}{4}</math>-SI-B</b>
75	G $\frac{1}{4}$	62	<b>1382165 VAS-75-<math>\frac{1}{4}</math>-SI-B</b>
100	G $\frac{1}{4}$	116	<b>1386376 VAS-100-<math>\frac{1}{4}</math>-SI-B</b>
125	G $\frac{3}{8}$	214	<b>1415120 VAS-125-<math>\frac{3}{8}</math>-SI-B</b>
<b>Polyurethan</b>			
8	M5	4	<b>1396086 VAS-8-M5-PUR-B</b>
10	M5	4	<b>1469698 VAS-10-M5-PUR-B</b>
15	G $\frac{1}{8}$	11	<b>1396087 VAS-15-<math>\frac{1}{8}</math>-PUR-B</b>
30	G $\frac{1}{8}$	12	<b>1396090 VAS-30-<math>\frac{1}{8}</math>-PUR-B</b>
40	G $\frac{1}{4}$	26	<b>1396092 VAS-40-<math>\frac{1}{4}</math>-PUR-B</b>
55	G $\frac{1}{4}$	30	<b>1396095 VAS-55-<math>\frac{1}{4}</math>-PUR-B</b>
75	G $\frac{1}{4}$	77	<b>1396096 VAS-75-<math>\frac{1}{4}</math>-PUR-B</b>
100	G $\frac{1}{4}$	140	<b>1396098 VAS-100-<math>\frac{1}{4}</math>-PUR-B</b>
125	G $\frac{3}{8}$	249	<b>1396108 VAS-125-<math>\frac{3}{8}</math>-PUR-B</b>

# Vakuumsauger VASB-...-NBR, Faltenbalg

FESTO

Typenschlüssel

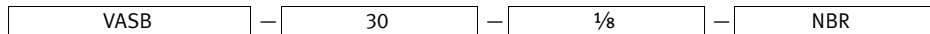

Typ	
VASB	Vakuumsauger

Sauger-Ø [mm]	
8	8
15	15
30	30
40	40
55	55
75	75
100	100
125	125

Vakuumschluss	
M5	Gewinde M5
1/8	Gewinde G1/8
1/4	Gewinde G1/4
3/8	Gewinde G3/8

Werkstoffe	
NBR	Nitrilkautschuk

-  - Hinweis  
Mögliche Kombinationen entnehmen Sie den Bestellangaben.





# Vakuumsauger VASB-...-NBR, Faltenbalg

FESTO

Datenblatt

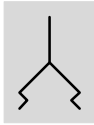
Funktion



-  Durchmesser  
8 ... 125 mm
-  Temperaturbereich  
-20 ... +80 °C



Allgemeine Technische Daten									
Sauger-Ø	[mm]	8	15	30	40	55	75	100	125
Vakuumanschluss		M5	G1/8	G1/8	G1/4	G1/4	G1/4	G1/4	G3/8
Anschlusslage		oben							
Nennweite	[mm]	2	3	3	4	4	4	4	7
Saugerform		rund, Faltenbalg 1,5-fach							
Befestigungsart		über Vakuumanschluss							
Einbaulage		beliebig							
Nennbetriebsdruck	[bar]	-0,7							
Haltekraft bei Nennbetriebsdruck -0,7 bar	[N]	1,6	7,9	34	56	106	197	397	606
Wirksamer Saugdurchmesser	[mm]	5,5	12	25	32	44	60	85	105
Sauger-Volumen	[cm <sup>3</sup> ]	0,163	0,83	6,18	11,11	30,4	65,5	128	307

Betriebs- und Umweltbedingungen	
Typ	VASB-...-NBR
Betriebsdruck	[bar] -0,95 ... 0
Betriebsmedium	Atmosphärische Luft in Anlehnung an ISO 8573-1:2010 [7:-:-]
Umgebungstemperatur	[°C] -20 ... +80
Korrosionsbeständigkeit KBK <sup>1)</sup>	2

1) Korrosionsbeständigkeitsklasse KBK 2 nach Festo Norm FN 940070  
Mäßige Korrosionsbeanspruchung. Innenraumanwendung bei der Kondensation auftreten darf. Außenliegende sichtbare Teile mit vorrangig dekorativer Anforderung an die Oberfläche, die in direktem Kontakt zur umgebenden industrietypischen Atmosphäre stehen.

Werkstoffe	
Typ	VASB-...-NBR
Shore-Härte	60 ±5
Sauger	NBR Farbe: schwarz
Einschraubzapfen	Messing (Sauger-Ø 8 ... 30 mm) Zink-Druckguss (Sauger-Ø 40 ... 125 mm)
Werkstoff-Hinweis	RoHS konform

# Vakuumsauger VASB-...-NBR, Faltenbalg

Datenblatt

## Theoretische Saugkraft F in Abhängigkeit vom Vakuum $p_u$

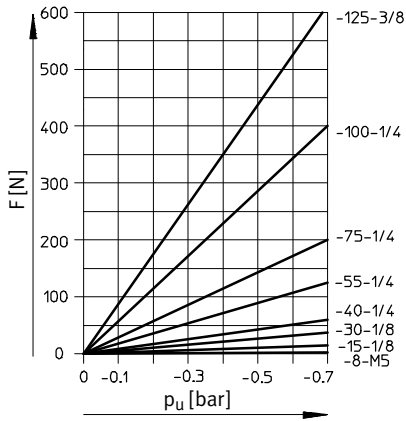

## Volumen von Saugern

VASB-8

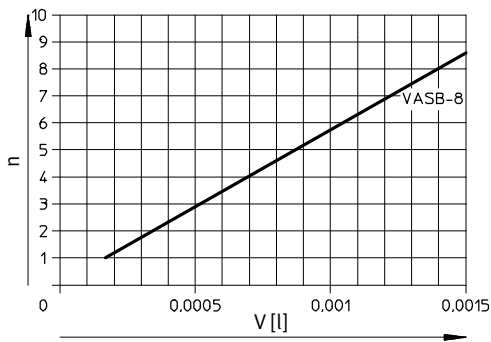

VASB-15 ... 100

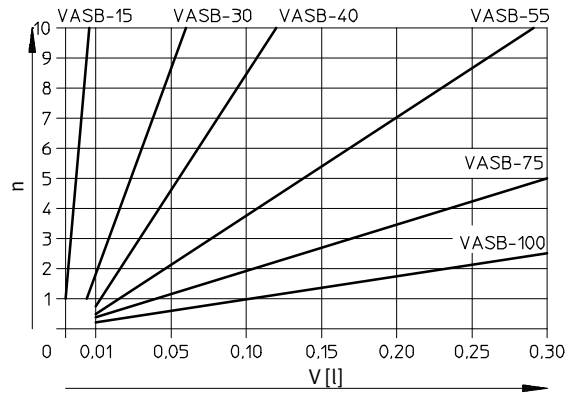

VASB-125

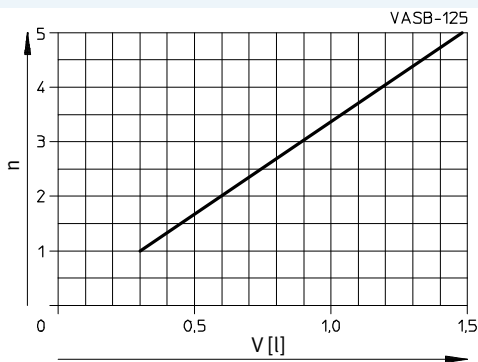

# Vakuumsauger VASB-...-NBR, Faltenbalg

Datenblatt

## Abmessungen

Download CAD-Daten → [www.festo.com](http://www.festo.com)

VASB-...-NBR

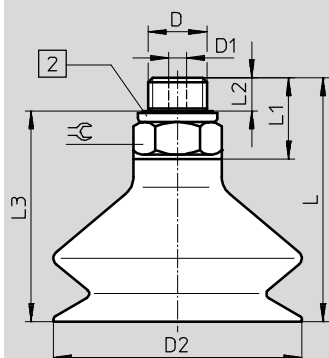

2 Dichtring OL

Typ	Anschluss D	D1 Ø	D2 Ø	L	L1	L2	L3	⊘
VASB-8-...-NBR	M5	2	8	22,5	11,3	2,85	19,65	8
VASB-15-...-NBR	G1/8	3	15	25,2	12	4,7	20,5	13
VASB-30-...-NBR	G1/8	3	30	34,3	12	4,7	29,6	13
VASB-40-...-NBR	G1/4	4	40	43,4	17,4	5,8	37,6	17
VASB-55-...-NBR	G1/4	4	55	52,4	17,4	5,8	46,6	17
VASB-75-...-NBR	G1/4	4	75	43,5	17	5,8	37,7	17
VASB-100-...-NBR	G1/4	4	100	44	17	5,8	38,2	17
VASB-125-...-NBR	G3/8	7	125	60	20	6	54	19

## Bestellangaben

Sauger-Ø [mm]	Vakuumananschluss	Gewicht [g]	Teile-Nr.	Typ
8	M5	4	35410	VASB-8-M5-NBR
15	G1/8	11	35411	VASB-15-1/8-NBR
30	G1/8	15	35412	VASB-30-1/8-NBR
40	G1/4	30	35413	VASB-40-1/4-NBR
55	G1/4	42	35414	VASB-55-1/4-NBR
75	G1/4	95	35415	VASB-75-1/4-NBR
100	G1/4	170	35416	VASB-100-1/4-NBR
125	G3/8	207	152609	VASB-125-3/8-NBR

# Vakuumsauger VASB-...-SI-B/PUR-B, Faltenbalg

FESTO

Typenschlüssel

VASB – 30 – 1/8 – PUR – B

Typ	
VASB	Vakuumsauger

Sauger-Ø [mm]	
8	8
15	15
30	30
40	40
55	55
75	75
100	100
125	125

Vakuumschluss	
M5	Gewinde M5
1/8	Gewinde G1/8
1/4	Gewinde G1/4
3/8	Gewinde G3/8

Werkstoffe	
SI	VMQ (Silikon)
PUR	Polyurethan

Generation	
B	Baureihe B

-  - Hinweis

Mögliche Kombinationen entnehmen Sie den Bestellangaben.



# Vakuumsauger VASB-...-SI-B/PUR-B, Faltenbalg

FESTO

Datenblatt

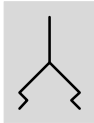
Funktion



-  Durchmesser  
8 ... 125 mm
-  Temperaturbereich  
-40 ... +200 °C



Allgemeine Technische Daten									
Sauger-Ø	[mm]	8	15	30	40	55	75	100	125
Vakuumananschluss		M5	G $\frac{1}{8}$	G $\frac{1}{8}$	G $\frac{1}{4}$	G $\frac{1}{4}$	G $\frac{1}{4}$	G $\frac{1}{4}$	G $\frac{3}{8}$
Anschlusslage		oben							
Nennweite	[mm]	2	3	3	4	4	4	4	7
Saugerform		rund, Faltenbalg 1,5-fach							
Befestigungsart		über Vakuumananschluss							
Einbaulage		beliebig							
Nennbetriebsdruck	[bar]	-0,7							
Haltekraft bei Nennbetriebsdruck -0,7 bar	[N]	SI: 2,6 PUR: 2,8	8,5	SI: 25 PUR: 34	SI: 58 PUR: 60	110	SI: 228 PUR: 250	SI: 395 PUR: 450	SI: 610 PUR: 570
Sauger-Volumen	[cm <sup>3</sup> ]	0,163	0,83	6,18	11,11	30,4	65,5	128	307
Höhenausgleich Sauger	[mm]	3,3	5,6	13,9	13,7	20	15,5	15,5	25

Betriebs- und Umweltbedingungen		
Typ	VASB-...-SI-B	VASB-...-PUR-B
Betriebsdruck	[bar]	-0,95 ... 0
Betriebsmedium		Atmosphärische Luft in Anlehnung an ISO 8573-1:2010 [7:--]
Umgebungstemperatur	[°C]	-40 ... +200
Korrosionsbeständigkeit KBK <sup>1)</sup>		2
Lebensmittelunbedenklichkeit		gemäß Herstellererklärung

1) Korrosionsbeständigkeitsklasse KBK 2 nach Festo Norm FN 940070  
Mäßige Korrosionsbeanspruchung. Innenraumanwendung bei der Kondensation auftreten darf. Außenliegende sichtbare Teile mit vorrangig dekorativer Anforderung an die Oberfläche, die in direktem Kontakt zur umgebenden industrietypischen Atmosphäre stehen.

Werkstoffe		
Typ	VASB-...-SI-B	VASB-...-PUR-B
Shore-Härte		60 ±5
Sauger	VMQ (Silikon) Farbe: transparent	PUR Farbe: blau
Einschraubzapfen	Aluminium-Knetlegierung	Messing (Sauger-Ø 8 ... 30 mm) Zink-Druckguss (Sauger-Ø 40 ... 125 mm)
Werkstoff-Hinweis	RoHS konform LABS-haltige Stoffe enthalten	-

# Vakuumsauger VASB-...-SI-B/PUR-B, Faltenbalg

Datenblatt

Abmessungen Download CAD-Daten → [www.festo.com](http://www.festo.com)

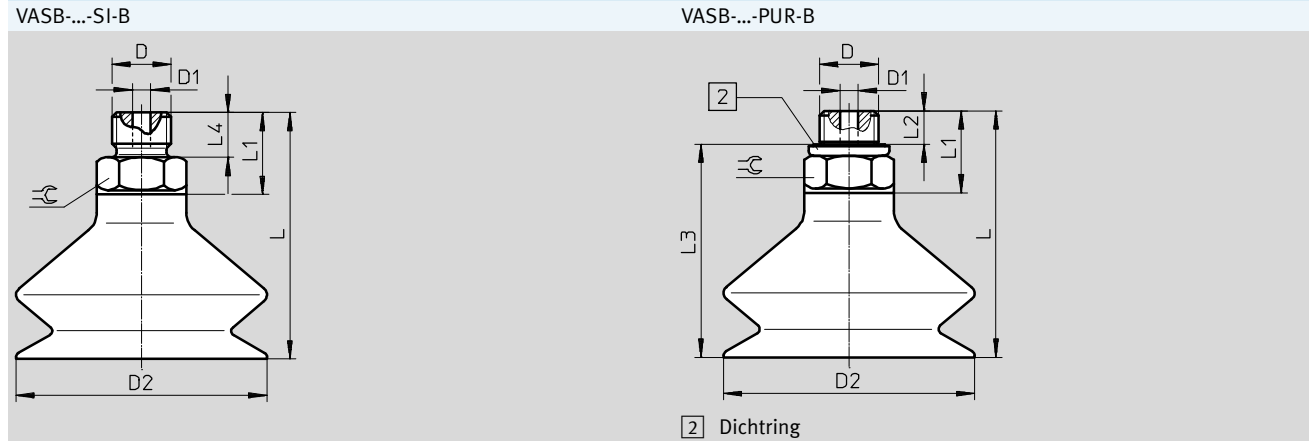

Typ	Anschluss D	D1 Ø	D2 Ø	L	L1	L2	L3	L4	⌀
VASB-8-...-SI-B	M5	2	8	22,5	11,5	–	–	4,3	8
VASB-15-...-SI-B	G1/8	3	15	25,5	12	–	–	6,5	13
VASB-30-...-SI-B	G1/8	3	30	34	12	–	–	6,5	13
VASB-40-...-SI-B	G1/4	4	40	43	17	–	–	8	17
VASB-55-...-SI-B	G1/4	4	55	52	17	–	–	8	17
VASB-75-...-SI-B	G1/4	4	75	43,7	14,2	–	–	8	17
VASB-100-...-SI-B	G1/4	4	100	43,7	14,2	–	–	8	17
VASB-125-...-SI-B	G3/8	7	125	60	16,4	–	–	9	19
VASB-8-...-PUR-B	M5	2	8	22,5	11,5	3,55	18,95	–	8
VASB-15-...-PUR-B	G1/8	3	15	25,5	12	4,7	20,8	–	13
VASB-30-...-PUR-B	G1/8	3	30	34	12	4,7	29,3	–	13
VASB-40-...-PUR-B	G1/4	4	40	43	17	5,8	37,2	–	17
VASB-55-...-PUR-B	G1/4	4	55	52	17	5,8	46,2	–	17
VASB-75-...-PUR-B	G1/4	4	75	43,5	17	5,8	37,7	–	17
VASB-100-...-PUR-B	G1/4	4	100	43,5	17	5,8	37,7	–	17
VASB-125-...-PUR-B	G3/8	7	125	60	20	6	54	–	19

# Vakuumsauger VASB-...-SI-B/PUR-B, Faltenbalg

FESTO

Datenblatt

<b>Bestellangaben</b>			
Sauger-Ø [mm]	Vakuumschluss	Gewicht [g]	Teile-Nr. Typ
<b>VMQ (Silikon)</b>			
8	M5	2	<b>1394696 VASB-8-M5-SI-B</b>
15	G $\frac{1}{8}$	4	<b>1377689 VASB-15-<math>\frac{1}{8}</math>-SI-B</b>
30	G $\frac{1}{8}$	7	<b>1377637 VASB-30-<math>\frac{1}{8}</math>-SI-B</b>
40	G $\frac{1}{4}$	18	<b>1372910 VASB-40-<math>\frac{1}{4}</math>-SI-B</b>
55	G $\frac{1}{4}$	29	<b>1373812 VASB-55-<math>\frac{1}{4}</math>-SI-B</b>
75	G $\frac{1}{4}$	78	<b>1378427 VASB-75-<math>\frac{1}{4}</math>-SI-B</b>
100	G $\frac{1}{4}$	132	<b>1382277 VASB-100-<math>\frac{1}{4}</math>-SI-B</b>
125	G $\frac{3}{8}$	247	<b>1387375 VASB-125-<math>\frac{3}{8}</math>-SI-B</b>
<b>Polyurethan</b>			
8	M5	4	<b>1395637 VASB-8-M5-PUR-B</b>
15	G $\frac{1}{8}$	11	<b>1395671 VASB-15-<math>\frac{1}{8}</math>-PUR-B</b>
30	G $\frac{1}{8}$	14	<b>1395690 VASB-30-<math>\frac{1}{8}</math>-PUR-B</b>
40	G $\frac{1}{4}$	30	<b>1395691 VASB-40-<math>\frac{1}{4}</math>-PUR-B</b>
55	G $\frac{1}{4}$	39	<b>1396063 VASB-55-<math>\frac{1}{4}</math>-PUR-B</b>
75	G $\frac{1}{4}$	90	<b>1396064 VASB-75-<math>\frac{1}{4}</math>-PUR-B</b>
100	G $\frac{1}{4}$	155	<b>1396066 VASB-100-<math>\frac{1}{4}</math>-PUR-B</b>
125	G $\frac{3}{8}$	294	<b>1396067 VASB-125-<math>\frac{3}{8}</math>-PUR-B</b>